



Wall

外壁材発注カタログ [一般地域用]

2023 | 04



あなたがいま選ぶものは、未来の幸せにつながっています。

長く住み続けるうちに、住まいは、家族の思い出を育み

街の建物も、景観になり、やがて象徴になる。

そして、世界でただ一つのかげがえのないものになっていきます。

住まう人、暮らす人の未来の「選んでよかった」のために

わたしたちは、チャレンジし続けます。



ネオロック・光セラ18 パーモレイド(QFマーチ チタン ホワイト)

CONTENTS

2023 WALL MATERIALS

- 6 柄名一覧
- 8 シリーズ別商品性能一覧
- 12 商品ラインナップ
- 76 商品ページの見方
- 78 商品紹介
- 436 ケイムー外壁材の特長・性能
- 456 テクニカルガイド
- 462 LAP-WALL商品紹介
- 492 維持管理について
- 502 品質保証
- 508 品番索引
- 526 カタログ紹介
- 527 ホームページ紹介
- 530 ショールーム
- 532 営業所一覧

KMEW

未来を、いま、選ぼう
そしてオンリーワンの夢と物語を

ケイミューなら選べる、充実のラインナップ。

光セラ

■光セラの性能



晴れの日も雨の日も光触媒が
汚れをセルフクリーニング。
無機塗装のセラミックコートが
紫外線による色あせを防ぐ。

光触媒パワーによる汚れ分解力と大気浄化機能、そして雨で汚れを
強力に洗い流す超親水性。さらにケイミュー独自のセラミックコートで
色あせを防ぐ機能も併せ持った、光触媒の壁「光セラ®」。

詳しくは | P.14~33, P.53~56 ラインナップ一覧
 P.78~199, P.302~321 商品紹介
 P.440~441 性能

親水パワーコート

親水アクリルシリコンクリヤー塗装外壁材

■親水パワーコートの性能



汚れにくくて、色あせしにくい。
優れた有機クリヤー塗装で
耐候性を持たせた色10年保証の
親水パワーコート。

詳しくは | P.34~35 ラインナップ一覧
 P.200~209 商品紹介
 P.442 性能

親水コート

親水コーティング外壁材

■親水コートの性能



※エクセレージ・親水16/15のみ、耐候性グレード☆☆、
色10年保証の対象になります。(2023年3月1日納入分より)

雨で汚れを洗い流す親水コート。

詳しくは | P.36~52, P.57~59 ラインナップ一覧
 P.210~297, P.322~336 商品紹介
 P.443 性能

LAP-WALL

ラップウォール

リアルさにこだわり抜いた素材を
一枚一枚重ねて築く、上質で立体感あふれる外観。
シーリングレス工法により、
細かなディテールに至るまで美しい表現が可能。

詳しくは | P.64~67 ラインナップ一覧
 P.462~474 商品紹介
 P.475 性能

エクセレージ・親水16/15シリーズが、 2023年3月1日納入分より色10年保証の対象となります。



さらにバリエーション豊かな色柄でラインナップが充実します。

エクセレージ・親水15 しんすい NEW 2023.03.01

ラピスウェーブ ▶227P



イールストーン ▶228P



ヴェルデブリック ▶230P

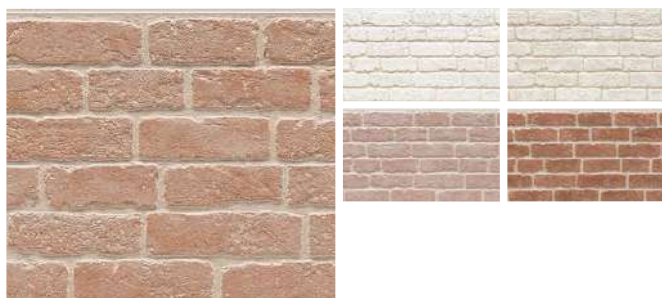

ルミナスウッド ▶236P



ペブル ▶242P



リュージュ15 ▶250P



窯業系サイディング販売エリア

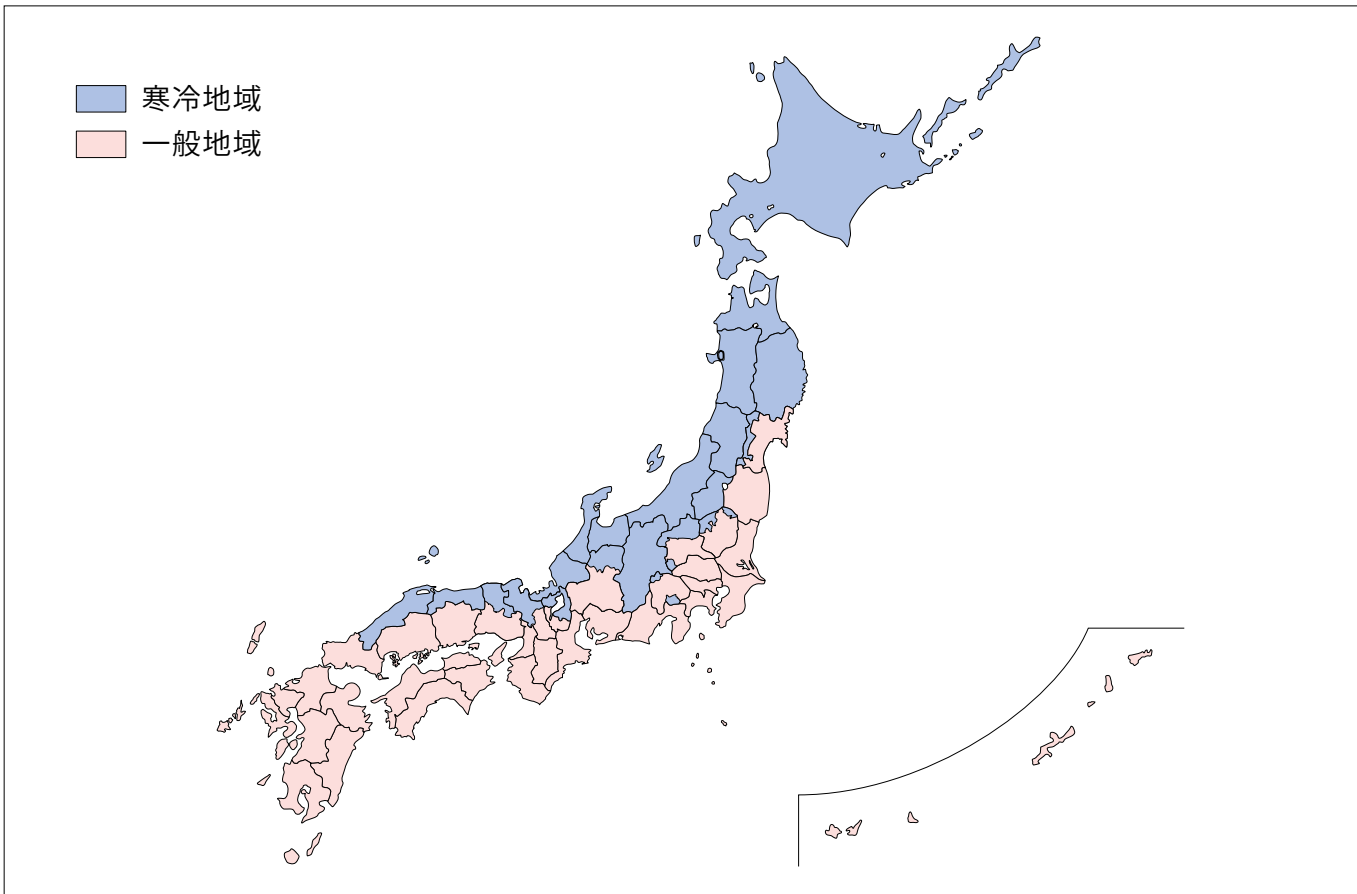

●寒冷地域の市町村詳細

宮城県

- ①栗原市 西部
- ②大崎市 西部
- ③加美町 西部
- ④色麻町 西部
- ⑤大和町 西部
- ⑥泉区 西部
- ⑦青葉区 西部
- ⑧太白区 西部
- ⑨川崎町 西部
- ⑩蔵王町
- ⑪七ヶ宿町

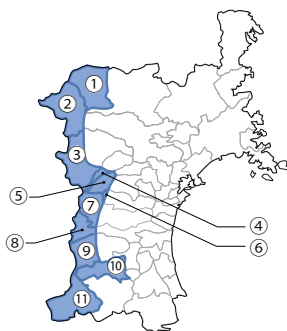

栃木県

- ①那須町
- ②日光市北部
(旧今市地区は一般地域)

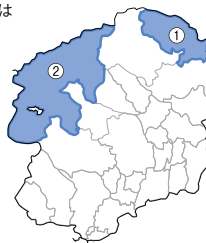

滋賀県

- ①高島市
- ②長浜市
- ③米原市
- ④彦根市
- ⑤多賀町
- ⑥甲良町
- ⑦豊郷町
- ⑧愛荘町
- ⑨東近江市
- ⑩近江八幡市

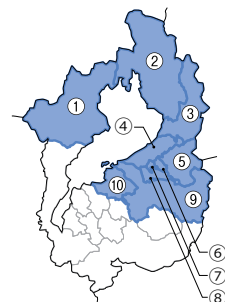

福島県

- ①猪苗代町
- ②磐梯町
- ③北塩原村
- ④喜多方市
- ⑤湯川村
- ⑥会津坂下町
- ⑦西会津町
- ⑧会津若松市
- ⑨会津美里町
- ⑩柳津町
- ⑪三島町
- ⑫金山町
- ⑬下郷町
- ⑭昭和村
- ⑮南会津町
- ⑯只見町
- ⑰檜枝岐村

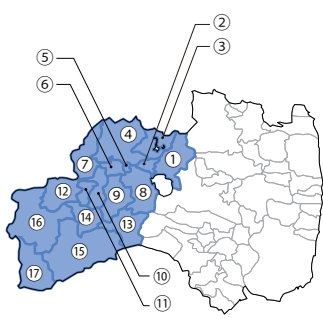

群馬県

- ①沼田市
- ②片品村
- ③みなかみ町
- ④川場村
- ⑤昭和村
- ⑥高山村
- ⑦中之条町
- ⑧東吾妻町
- ⑨長野原町
- ⑩草津町
- ⑪嬬恋村
- ⑫南牧村
- ⑬上野村

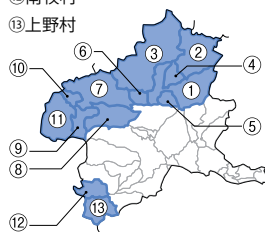

京都府

- ①京丹後市
- ②伊根町
- ③宮津市
- ④与謝野町
- ⑤舞鶴市
- ⑥福知山市
- ⑦綾部市
- ⑧京丹波町
- ⑨南丹市
- ⑩亀岡市

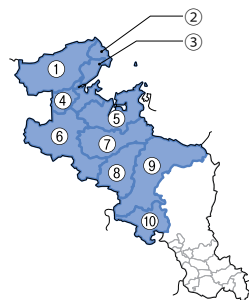

山梨県

- ①北杜市 北西部
- ②忍野村
- ③山中湖村
- ④富士吉田市
- ⑤富士河口湖町
- ⑥鳴沢村
- ⑦甲府市 南部

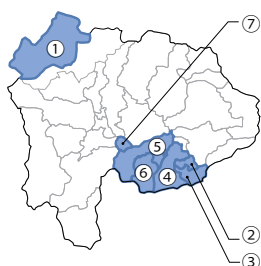

岐阜県

- ①飛騨市
- ②高山市
- ③白川村

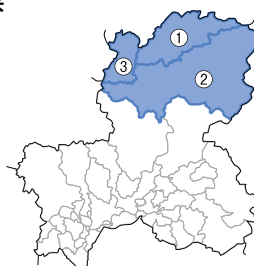

兵庫県

- ①豊岡市
- ②香美町
- ③新温泉町
- ④養父市
- ⑤朝来市
- ⑥丹波市



● ネオロック・エクセレージシリーズの出荷対応地域

A地区/B地区

A地区 : 東北、関東、東海、近畿

B地区 : 中国、四国、九州

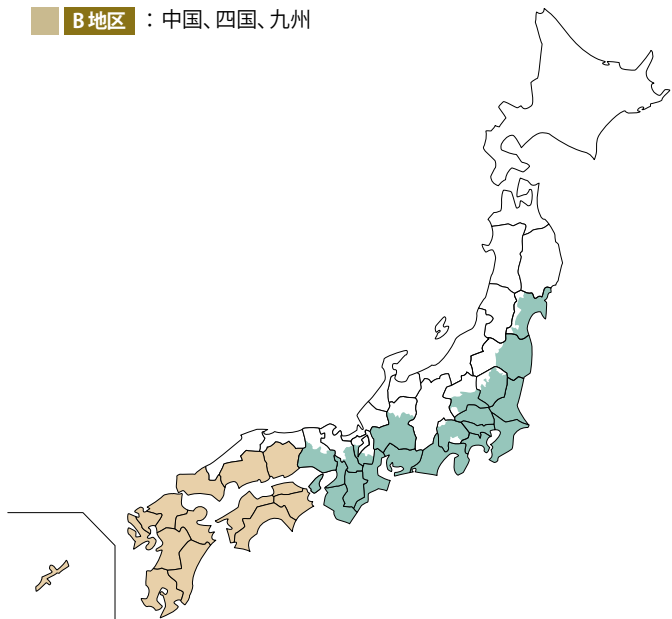

C地区/D地区

C地区 : 北海道、東北、甲信越、北陸

D地区 : 関東、東海、近畿、中国、四国、九州

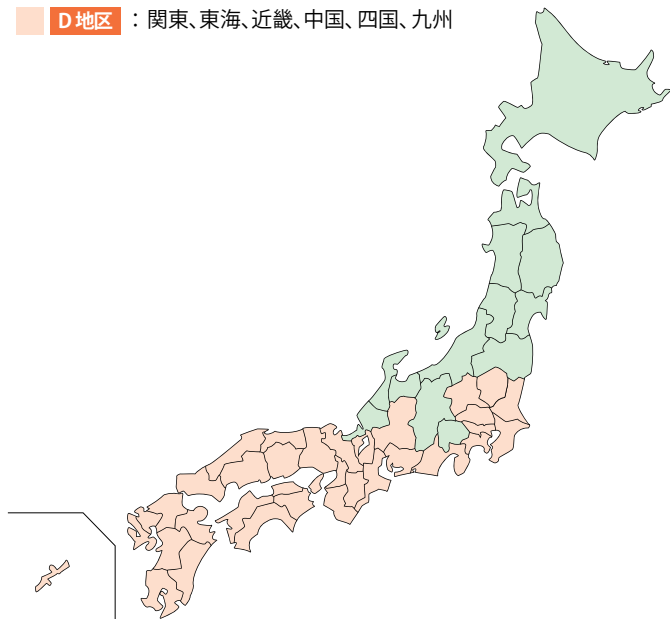

E地区/F地区

E地区 : 北海道、東北、関東、甲信越、北陸、東海、近畿

F地区 : 中国、四国、九州

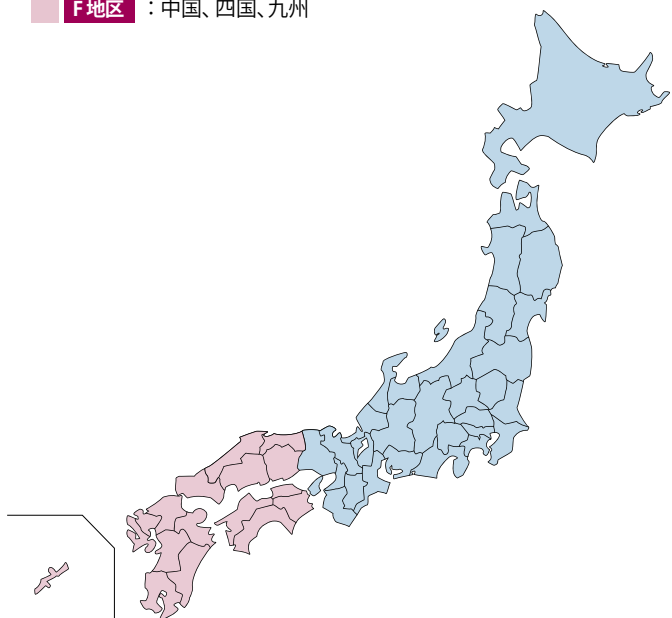

G地区/J地区

G地区 : 北海道、東北、関東、甲信越、北陸

J地区 : 東海、近畿、中国、四国、九州

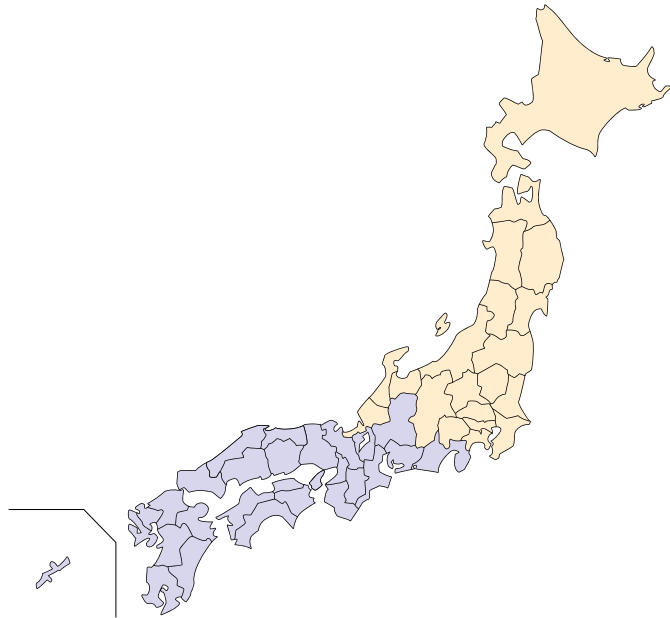

柄名一覧

柄名	シリーズ名	厚み	ページ
ア			
アーバンシダー18 <small>グラオフプリント塗装</small>	ネオロック・光セラ18 ARTIER	18mm	132
アウマールウッド	ネオロック・親水16	16mm	220
アクラテFT <small>グラオフプリント塗装</small>	フィルテクト・光セラ16 ARTIER	16mm	310
アクラテFT	フィルテクト・親水16	16mm	325
アセツツ18	NEW ネオロック・光セラ18 セラトピア	18mm	107
アビブリック	エクセレージ・親水14	14mm	268
アリビオ	エクセレージ・親水15	15mm	245
イールストーン	NEW エクセレージ・親水15	15mm	228
板木目14	セラディール・親水14	14mm	262
板木目16	セラディール・親水パワーコート16	16mm	205
インペリアル	ネオロック・光セラ18	18mm	152
ヴェルデブリック	NEW エクセレージ・親水15	15mm	230
打ちっ放し調15	エクセレージ・親水15	15mm	235
ウッドラップ	ネオロック・光セラ18 セラトピア	18mm	98
エクラス	ネオロック・光セラ18	18mm	148
エストレモウッド18	ネオロック・光セラ18 セラトピア	18mm	110
エッジライン	エクセレージ・光セラ15	15mm	188
エッジライン	エクセレージ・親水15	15mm	247
エルデフラット14	セラディール・親水14	14mm	263
エレノア	エクセレージ・親水15	15mm	243
オーバルストーン <small>グラオフプリント塗装</small>	ネオロック・光セラ18 ARTIER	18mm	121
オーフェンブリックFT	フィルテクト・光セラ16	16mm	315
オーフェンブリックFT	フィルテクト・親水16	16mm	328
オラージュウッド	エクセレージ・親水14	14mm	291
オルデン	エクセレージ・親水15	15mm	239
カ			
カーブストーン	次世代外装パネルレジェール	21mm	84
ガーランドタイル <small>グラデーション塗装</small>	ネオロック・光セラ18 ARTIER	18mm	124
カルナック18	ネオロック・光セラ18	18mm	156
カルムウェーブ	エクセレージ・親水14	14mm	286
キャストストライプ	ネオロック・親水16	16mm	221
キャストストライプ18	ネオロック・光セラ18	18mm	160
キューブシュクレ15	エクセレージ・光セラ15	15mm	179
キューブシュクレ15	エクセレージ・親水15	15mm	233
キューブモザイク	エクセレージ・光セラ15	15mm	180
木枠コンクリート調18	ネオロック・光セラ18 セラトピア	18mm	112
グラート18	NEW ネオロック・光セラ18 セラトピア	18mm	105
グラフィル	NEW フラットデザインパネル	16mm	90
クリスタルキューブ	次世代外装パネルレジェール	21mm	83
グリッタ	エクセレージ・光セラ15	15mm	183
グリッタ	エクセレージ・親水15	15mm	240
グリッドスクエア	セラディール・親水パワーコート16	16mm	204
グレイスライン	NEW エクセレージ・親水14	14mm	293
クレールウッド15 <small>グラオフプリント塗装</small>	エクセレージ・光セラ15 ARTIER	15mm	172
クレールウッド15	エクセレージ・親水15	15mm	237
クロット	エクセレージ・光セラ15	15mm	184
クロット	エクセレージ・親水15	15mm	241
コントラストボーダー18	ネオロック・光セラ18 セラトピア	18mm	103
コンポジション <small>グラデーション塗装</small>	ネオロック・光セラ18 ARTIER	18mm	130
サ			
シームストーン	エクセレージ・親水14	14mm	275
シェードラップ	NEW セラディール・親水パワーコート18	18mm	208
シェーフ	エクセレージ・親水14	14mm	281
ジェンマ18	NEW ネオロック・光セラ18 セラトピア	18mm	101

柄名	シリーズ名	厚み	ページ
ジェンマFT	フィルテクト・光セラ16 セラトピア	16mm	305
シックボーダー	ネオロック・親水16	16mm	214
シックボーダー18	ネオロック・光セラ18	18mm	144
シビックストーン	エクセレージ・親水14	14mm	274
シフォンストーン	エクセレージ・親水14	14mm	269
シマーストーン	エクセレージ・親水14	14mm	282
シマンフラット	エクセレージ・光セラ15	15mm	182
シマンフラット	エクセレージ・親水15	15mm	238
シャトレブリック18	ネオロック・光セラ18 セラトピア	18mm	109
シュトラール18	NEW ネオロック・光セラ18	18mm	164
シュトラールFT	フィルテクト・光セラ16	16mm	319
シュトラールFT	フィルテクト・親水16	16mm	334
シュプリストーン	エクセレージ・親水14	14mm	278
シュプリストーン15	エクセレージ・親水15	15mm	225
シュランク16	セラディール・親水パワーコート16	16mm	203
シルバスタイル15 <small>グラオフプリント塗装</small>	エクセレージ・光セラ15 ARTIER	15mm	169
シルバスタイル15	エクセレージ・親水15	15mm	224
シルフィード	エクセレージ・親水14	14mm	280
新フラット16	エクセレージ・光セラ16	16mm	198
新フラット16	エクセレージ・親水16	16mm	256
新フラット16 オプションカラー	エクセレージ・光セラ16	16mm	198
新フラット16 オプションカラー	エクセレージ・親水16	16mm	256
新フラット16	エクセレージ16無塗装品	16mm	298
シンプルストライプ	NEW ネオロック・光セラ18	18mm	158
シンプルドット	フラットデザインパネル	16mm	92
スクラッチクロス	エクセレージ・光セラ15	15mm	181
スクラッチクロス	エクセレージ・親水15	15mm	234
スクレフラットFT	フィルテクト・光セラ16	16mm	321
スクレフラットFT	フィルテクト・親水16	16mm	336
スクレフラットFT	フィルテクト16無塗装品	16mm	300
ステイブルタイル	エクセレージ・光セラ15	15mm	178
ステイブルタイル	エクセレージ・親水15	15mm	232
ストラータ18	ネオロック・光セラ18 セラトピア	18mm	108
ストラータ18 くまのブーさん	ネオロック・光セラ18 セラトピア	18mm	116
ストラータ18 シルエットミッキーマウス	ネオロック・光セラ18 セラトピア	18mm	118
ストラータ18 ミッキー&フレンズ	ネオロック・光セラ18 セラトピア	18mm	114
ストラータ18 ミッキーマウス2枚仕様	ネオロック・光セラ18 セラトピア	18mm	118
ストライプ10FT	フィルテクト・光セラ16	16mm	318
ストライプ10FT	フィルテクト・親水16	16mm	333
スマッシュライン	エクセレージ・親水14	14mm	287
スマッシュライン15	エクセレージ・光セラ15	15mm	186
スマッシュライン15	エクセレージ・親水15	15mm	246
スマッシュラインFT	フィルテクト・光セラ16	16mm	317
スマッシュラインFT	フィルテクト・親水16	16mm	332
スレッドストーン	エクセレージ・親水14	14mm	283
セフィロウッド	ネオロック・親水16	16mm	218
セフィロウッド18 <small>グラデーション塗装</small>	ネオロック・光セラ18 ARTIER	18mm	136
セフィロウッドFT <small>グラデーション塗装</small>	フィルテクト・光セラ16 ARTIER	16mm	313
セフィロウッドFT	フィルテクト・親水16	16mm	331
ゼブラウッド	エクセレージ・親水14	14mm	277
ソティーレ16	セラディール・親水パワーコート16	16mm	207
ソラネル <small>グラオフプリント塗装</small>	エクセレージ・光セラ15 ARTIER	15mm	168
タ			
ティエールタイルFT	フィルテクト・光セラ16	16mm	316
ティエールタイルFT	フィルテクト・親水16	16mm	329

柄名	シリーズ名	厚み	ページ
ディレクトーン	ネオロック・親水16	16mm	219
ディレクトーン18	ネオロック・光セラ18	18mm	145
デュブレ	セラディール・親水パワーコート16	16mm	202
デルタライン	エクセレージ・親水14	14mm	289
トリムロック	次世代外装パネルレジェール	21mm	81
トローンリッジ	次世代外装パネルレジェール	21mm	85
ドロワタイル	ネオロック・親水16	16mm	216
ドロワタイル18 <small>グラオフプリント塗装</small>	ネオロック・光セラ18 ARTIER	18mm	129
ドロワタイルFT <small>グラオフプリント塗装</small>	フィルテクト・光セラ16 ARTIER	16mm	312
ドロワタイルFT	フィルテクト・親水16	16mm	330

ナ			
ナチュラルレンガ	ネオロック・親水16	16mm	215
ナチュラルレンガ18 <small>グラオフプリント塗装</small>	ネオロック・光セラ18 ARTIER	18mm	127
ナチュラルレンガ18	ネオロック・光セラ18	18mm	146
ナチュラルレンガFT <small>グラオフプリント塗装</small>	フィルテクト・光セラ16 ARTIER	16mm	311
ナチュラルレンガFT	フィルテクト・親水16	16mm	327
ニティ	ネオロック・親水16	16mm	222
ニティ18	ネオロック・光セラ18	18mm	162
ニューインブレス18	ネオロック・光セラ18 セラトピア	18mm	102
ニューインブレスFT	フィルテクト・光セラ16 セラトピア	16mm	306
ニュースリムストーン	ネオロック・親水16	16mm	213
ニュースリムストーンFT	フィルテクト・光セラ16	16mm	314
ニュースリムストーンFT	フィルテクト・親水16	16mm	326
ニュータイル	エクセレージ・親水14	14mm	273
ニューリッジウェーブ	ネオロック・親水16	16mm	212
ニューリッジウェーブ18	ネオロック・光セラ18	18mm	142
ニューレイヤーレリーフ18	ネオロック・光セラ18	18mm	138

ハ			
ハーモレイド	ネオロック・光セラ18	18mm	143
パイルボーダー	エクセレージ・親水14	14mm	288
パストラル	エクセレージ・親水14	14mm	279
はまび調14	エクセレージ・親水14	14mm	296
はまび調14広幅	エクセレージ・親水14広幅	14mm	297
パレルウッド18	ネオロック・光セラ18	18mm	147
ビーンズタイル18 <small>グラデーション塗装</small>	ネオロック・光セラ18 ARTIER	18mm	128
ピオリーノ	エクセレージ・光セラ15	15mm	174
ひより14	エクセレージ・親水14	14mm	294
ひより15	エクセレージ・光セラ15	15mm	192
ひより15	エクセレージ・親水15	15mm	249
ファーストストーン <small>グラオフプリント塗装</small>	ネオロック・光セラ18 ARTIER	18mm	126
ファインクレスタ15	エクセレージ・光セラ15	15mm	175
ファインクレスタ15	エクセレージ・親水15	15mm	226
ファサードストーン18	ネオロック・光セラ18 セラトピア	18mm	99
フィエルテ	フラットデザインパネル	16mm	94
フィエルテFT	フィルテクト・光セラ16 セラトピア	16mm	308
フィオット	ネオロック・親水16	16mm	223
フィオット18	ネオロック・光セラ18	18mm	166
フィオットFT	フィルテクト・光セラ16	16mm	320
フィオットFT	フィルテクト・親水16	16mm	335
ブラシード15	エクセレージ・光セラ15	15mm	190
ブラシード15	エクセレージ・親水15	15mm	248
ブラシス	セラディール・親水14	14mm	266
フラット16	エクセレージ16 無塗装品	16mm	298
ブルレウッド18	ネオロック・光セラ18 セラトピア	18mm	111
ブルレウッドFT	フィルテクト・光セラ16 セラトピア	16mm	307

柄名	シリーズ名	厚み	ページ
ブレイブウッド <small>NEW</small>	エクセレージ・親水14	14mm	267
フロートバー <small>グラオフプリント塗装</small> <small>NEW</small>	ネオロック・光セラ18 ARTIER	18mm	122
ベイカーブリック <small>グラオフプリント塗装</small>	エクセレージ・光セラ15 ARTIER	15mm	171
ベイカーブリック	エクセレージ・親水15	15mm	231
ペブル <small>NEW</small>	エクセレージ・親水15	15mm	242
ボーダーラップ	セラディール・親水14	14mm	264
ポリッシュストーン18 <small>NEW</small>	ネオロック・光セラ18 セラトピア	18mm	100
ポリッシュストーンFT	フィルテクト・光セラ16 セラトピア	16mm	304
ホルム18	ネオロック・光セラ18	18mm	155

マ			
マレーア	エクセレージ・親水14	14mm	292
マレストーン18	ネオロック・光セラ18	18mm	140
ミルフィータイル18	ネオロック・光セラ18 セラトピア	18mm	106
メイズクエア	エクセレージ・親水14	14mm	284
目地なしフラット横張り	エクセレージ14無塗装品	14mm	299
木目調	エクセレージ・親水14	14mm	290
モダンストライプ16	セラディール・親水パワーコート16	16mm	206
モダンストライプ8	セラディール・親水14	14mm	265
モダンスリット18	ネオロック・光セラ18	18mm	161

ヤ			
焼杉調 深炭 浅炭	ネオロック・光セラ18	18mm	154
ユニットパネル <small>NEW</small>	エクセレージ・光セラ16	16mm	196
ユニットパネル <small>NEW</small>	エクセレージ・親水16	16mm	254
よろい調	セラディール・親水パワーコート18	18mm	209
よろい調	セラディール18 無塗装品	18mm	299

ラ			
ラウンドウェーブ	ネオロック・光セラ18	18mm	150
ラジウッド <small>グラデーション塗装</small>	ネオロック・光セラ18 ARTIER	18mm	134
ラスタータイル <small>ラスターエフェクト塗装</small> <small>NEW</small>	ネオロック・光セラ18 ARTIER	18mm	120
ラピスウェーブ <small>NEW</small>	エクセレージ・親水15	15mm	227
ラフシェイク <small>グラデーション塗装</small>	ネオロック・光セラ18 ARTIER	18mm	125
ラフレンガ	エクセレージ・親水14	14mm	272
ラングストーン	エクセレージ・親水14	14mm	276
ランドウィッシュ	次世代外装パネルレジェール	21mm	82
ランブル15	エクセレージ・親水15	15mm	244
リッジウェーブFT <small>グラオフプリント塗装</small>	フィルテクト・光セラ16 ARTIER	16mm	309
リッジウェーブFT	フィルテクト・親水16	16mm	324
リュージュ	エクセレージ・親水14	14mm	295
リュージュ15 <small>NEW</small>	エクセレージ・親水15	15mm	250
ルキナストーン	エクセレージ・親水14	14mm	271
ルミナスウッド <small>NEW</small>	エクセレージ・親水15	15mm	236
レイヤーブロック	次世代外装パネルレジェール	21mm	80
レクタングル	ネオロック・親水16	16mm	217
レクタングル18 <small>グラオフプリント塗装</small>	ネオロック・光セラ18 ARTIER	18mm	131
レシフェ	エクセレージ・光セラ15	15mm	177
レスティ	ネオロック・光セラ18	18mm	149
レナータストーン	エクセレージ・親水14	14mm	270
レベレント	エクセレージ・親水14	14mm	285
レマーレ18 <small>NEW</small>	ネオロック・光セラ18 セラトピア	18mm	104
ロッシュストライプ <small>グラオフプリント塗装</small>	エクセレージ・光セラ15 ARTIER	15mm	170

ワ			
和ボーダー15	エクセレージ・光セラ15	15mm	176
和ボーダー15	エクセレージ・親水15	15mm	229

シリーズ別商品性能一覧

塗装	厚み (mm)	シリーズ名	掲載 ページ	塗膜性能			
				光触媒 セルフ クリーニング	光触媒 ほろろろ 防藻	色 40年 品質	親水 雨で流す
	21	次世代外装パネルレジェール	80～85	●	●	●	—
	16	フラットデザインパネル	90～95	●	—	—	—
	18	ネオロック・光セラ18 セラトピア ネオロック・光セラ18 セラトピア ディズニーシリーズ ネオロック・光セラ18 ARTIER ネオロック・光セラ18	98～167	●	—	●	—
	15	エクセレージ・光セラ15 ARTIER エクセレージ・光セラ15	168～192	●	—	—	—
	16	エクセレージ・光セラ16	196～199	●	—	—	—
	16	セラディール・親水パワーコート16	202～207	—	—	—	●
	18	セラディール・親水パワーコート18	208～209	—	—	—	●
	16	ネオロック・親水16	212～223	—	—	—	●
	15	エクセレージ・親水15	224～250	—	—	—	●
	16	エクセレージ・親水16	254～257	—	—	—	●
	14	セラディール・親水14	262～266	—	—	—	●
エクセレージ・親水14 エクセレージ・親水14広幅		267～297	—	—	—	●	
	16	フィルテクト・光セラ16 セラトピア フィルテクト・光セラ16 ARTIER フィルテクト・光セラ16	304～321	●	—	—	—
	16	フィルテクト・親水16	324～336	—	—	—	●
無塗装	16	エクセレージ16 (品番末尾K)	298	—	—	—	—
	18	セラディール18	299	—	—	—	—
	14	エクセレージ14	299	—	—	—	—
	16	フィルテクト16	300	—	—	—	—

	耐候性・保証対象					基材性能						準耐火構造	耐火構造	準不燃材料
	※ スーパー KMEWシール とセットで 色15年保証	耐候性グレード ★★★★ 色10年保証	耐候性グレード ★★★ 色10年保証	耐候性グレード ★	保証 製品 本体	準耐火 1 時間	準耐火 45 分	耐火等級 4 対応	耐火等級 3 対応	エアークリア 21 mm厚	中空 軽量			
	●	●	—	—	●	—	●	—	●	●	—	45分	1時間	QM-0674
	●	●	—	—	●	—	●	—	●	—	●	45分	1時間	QM-0674
	●	●	—	—	●	—	●	—	●	—	●	45分	1時間	QM-0674
	●	●	—	—	●	—	●	—	●	—	—	45分	—	QM-0629
	●	●	—	—	●	●	—	●	—	—	—	1時間	1時間	QM-0629
	—	—	●	—	●	●	—	●	—	—	—	1時間	—	QM-0714
	—	—	●	—	●	—	●	—	●	—	—	45分	—	QM-0714
	—	—	—	●	●	—	●	—	●	—	●	45分	1時間	QM-0674
	—	—	●	—	●	—	●	—	●	—	—	45分	—	QM-0629
	—	—	●	—	●	●	—	●	—	—	—	1時間	1時間	QM-0629
	—	—	—	●	●	—	●	—	●	—	—	45分	—	QM-0714
	—	—	—	●	●	—	●	—	●	—	—	45分	—	QM-0629
	●	●	—	—	●	●	—	●	—	—	—	1時間	1時間	QM-0674
	—	—	—	●	●	●	—	●	—	—	—	1時間	1時間	QM-0674
	—	—	—	—	—	●	—	●	—	—	—	1時間	1時間	QM-0629
	—	—	—	—	—	—	●	—	●	—	—	45分	—	QM-0714
	—	—	—	—	—	—	●	—	●	—	—	45分	—	QM-0629
	—	—	—	—	—	●	—	●	—	—	—	1時間	1時間	QM-0674

※色15年保証は、スーパーKMEWシールZ40/40/30、純正同質出隅又は純正銅板出隅(ライン出隅、W出隅、L出隅)、純正留め金具のセット使用が保証条件になります。

ケイミューの各種ツールをご活用ください

ケイミューでは外壁材発注カタログのほか、各種カタログや施工マニュアルをご用意しています。さらにWEBサイトでは張上げイメージや施工事例をご覧ください。

専門業者様向け

外壁材発注カタログ

外壁材発注カタログは専門業者様向けに商品の詳細情報を掲載しています。発注をスムーズに行うために商品情報が調べやすいカタログです。

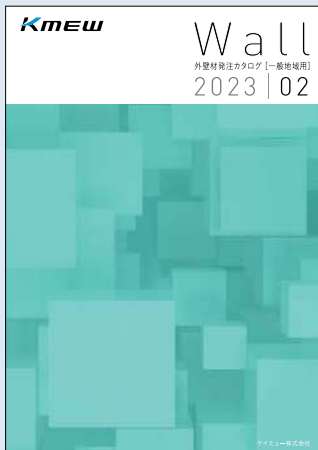

窯業系サイディング商品情報

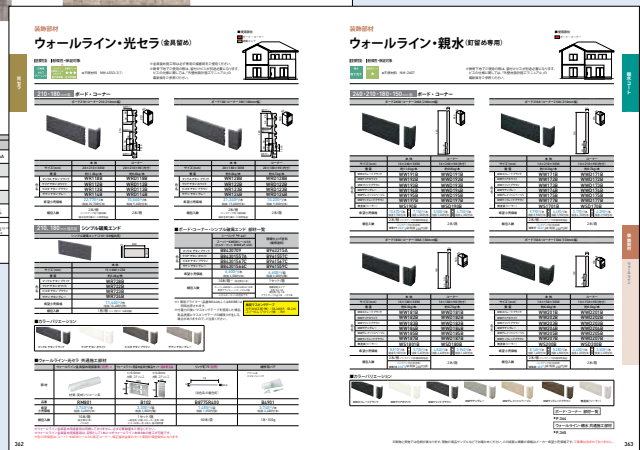

窯業系サイディング部材情報

お施主様・住宅会社様向け

外壁商品カタログ はじめるBOOK+えらべるBOOK

はじめるBOOKで外観へのイメージ・憧れをふくらませて、えらべるBOOKで施工事例・最新のトレンド・全商品ラインナップがご覧いただけます。

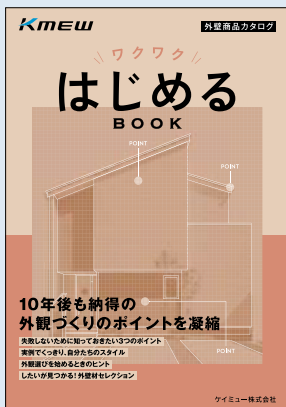

新商品紹介

2023年5月発行予定

掲載内容(予定)

- 外観のイロハ
- 建てる前に知りたい!外壁について
- 迷わない外観コーディネーター
- 心配ごとQ&A など

使用STEP

- トレンドをチェック
- 理想の外観イメージを事例から探す
- 事例に使用している商品をチェック
- 商品ラインナップから商品を選定

商品選びや施工方法のご確認など、目的にあったカタログをご活用ください。

お施主様・住宅会社様向け

専門業者様向け

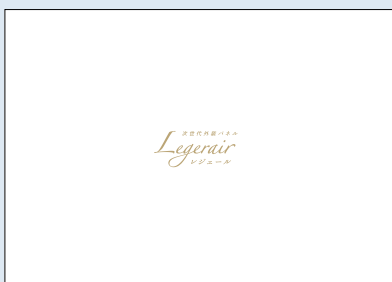

次世代外装パネル
レジェールカタログ

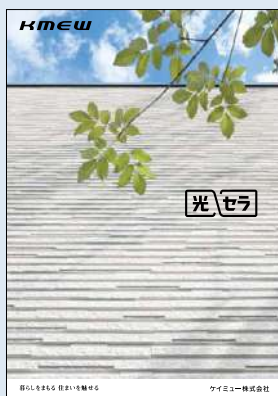

光セラカタログ

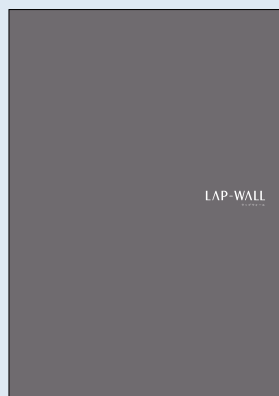

LAP-WALLカタログ



外壁材設計施工マニュアル

WEBサイト

WEBサイトでも商品情報や施工事例のほか、光セラの特長など様々な情報をご覧いただけます。

ケイミーホームページ
<https://www.kmew.co.jp/>

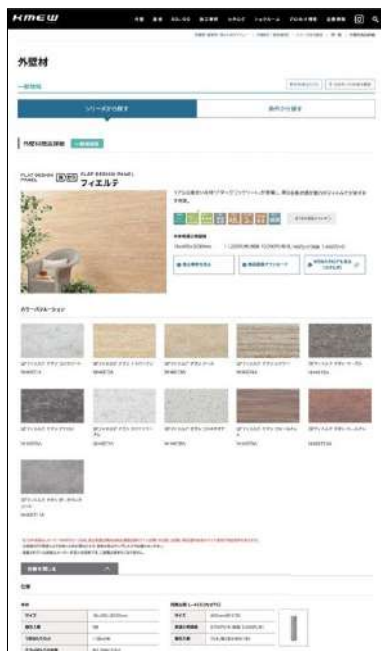

外壁材 商品情報



施工事例



光セラ 特長

カタログ掲載マーク一覧

シリーズ別表示



大気浄化とセルフクリーニング機能を持ち、かつ色あせしにくいセラミックコートが施された光セラ商品に表示しています。詳しくはP.440をご覧ください。



雨で汚れを洗い流す親水コート商品に表示しています。詳しくはP.443をご覧ください。



雨で汚れを洗い流し、かつ色あせしにくいパワーコートが施された親水パワーコート商品に表示しています。詳しくはP.442をご覧ください。

塗装仕様

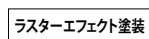

模様凸部のグロスと凹部のマットな光沢感の差で表情豊かにみせる商品に表示しています。詳しくはP.439をご覧ください。

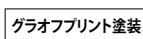

グラオフ方式(凹版)で模様を転写し、自然な濃淡で本物の風合いを表現した商品に表示しています。詳しくはP.438をご覧ください。

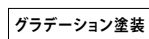

模様の凸部は色が薄く、凹部にかけて徐々に色が濃くなるようにグラデーション塗装を施した商品に表示しています。詳しくはP.438をご覧ください。

発売日



2023年3月1日発売の新品に表示しています。



2023年5月末生産終了の商品に表示しています。2023年3月1日～5月末日までは在庫お問い合わせ品になります。



2023年7月3日発売の新品に表示しています。

在庫/生産区分

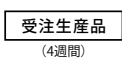

受注生産品に表示しています。この表示のある商品は、発注後4(2)週間前後の納入となります。納期のご確認を弊社営業所までお願いします。

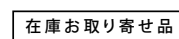

一部の配送エリアでは、1週間程度配送日数がかかる場合があります。納期の詳細につきましては、弊社営業所までお問い合わせください。

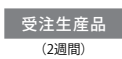

受注生産品に表示しています。この表示のある商品は、発注後2ヶ月前後の納入となります。納期のご確認を弊社営業所までお願いします。

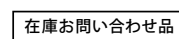

在庫お問い合わせ品に表示しています。この表示のある商品は、納期がかかる場合があります。在庫および納期のご確認を弊社営業所までお願いします。

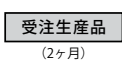

受注生産品に表示しています。この表示のある商品は、発注後2ヶ月前後の納入となります。納期のご確認を弊社営業所までお願いします。本体品番によっては、部材も本体同様の納期を要する場合があります。また発注最低ロットは72枚(1パレット)以上/品番からとなります。



一時生産休止品に表示しています。

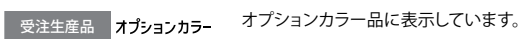

オプションカラー品に表示しています。



この商品は配送地域により、他の商品と比べて配送日数がかかる場合があります。納期のご確認を弊社営業所までお願いします。

塗膜性能

光触媒
セルフ
クリーニング

汚れ分解力と超親水性で汚れを強力に洗い流す光触媒コーティングの商品(光セラ)に表示しています。

光触媒
ぼうそう
防藻

光触媒と銅の相乗効果で藻の繁殖を抑える光触媒コーティングの商品(光セラ+防藻)に表示しています。

親水
雨で流す

雨で汚れを洗い流す親水コーティングの商品(親水パワーコート・親水コート)に表示しています。

色
40
年
品質

高耐候性コートの追加でさらに耐候性がアップした色40年品質の光セラに表示しています。詳しくは光セラカタログをご参照ください。

耐候性・保証対象

※
スーパー
KMEWシール
とセットで
色15年保証

耐候性に優れ、紫外線カット機能があるセラミックコートを施した色あせの少ない商品に表示しています。
※この商品は、スーパーKMEWシールZ40/40/30、純正同質出隅又は純正鋼板出隅(ライン出隅、W出隅、L出隅)、純正留め金具のセット使用で色15年保証対象商品になります。詳しくはP.504をご覧ください。

耐候性グレード
★★★
色10年保証

耐候性グレード☆☆☆
(光セラ)
主骨格100%無機塗装のセラミックコートを施した色あせの少ない商品に表示しています。この商品は色10年保証対象商品です。詳しくはP.503をご覧ください。

耐候性グレード
★★★
色10年保証

耐候性グレード☆☆☆商品に表示しています。この商品は色10年保証対象商品です。詳しくはP.503をご覧ください。

耐候性グレード
★

耐候性グレード☆商品に表示しています。

保証
製品
本体

製品本体保証対象商品に表示しています。詳しくはP.502をご覧ください。

基材性能

準耐火
1
時間

1時間準耐火構造認定商品に表示しています。

準耐火
45
分

45分準耐火構造認定商品に表示しています。

耐火等級
4
対応

住宅性能表示制度の基準において耐火等級が4等級に対応する商品に表示しています。

耐火等級
3
対応

住宅性能表示制度の基準において耐火等級が3等級に対応する商品に表示しています。

エアイン製法
21
mm
厚

力強く深い彫りの21mm厚品で、基材の内部に気泡を含ませることで軽量化を実現している商品に表示しています。詳しくはレジェールカタログをご参照ください。

中空
軽量

中空構造により軽量化を実現している商品に表示しています。詳しくはP.450をご覧ください。

張り方

張り方
横

横張り商品に表示しています。

張り方
縦

縦張り商品に表示しています。

張り方
縦横

縦張り・横張り兼用商品に表示しています。

防水性

防水性保証
15
年

透湿防水シートの防水性保証対象商品に表示しています。詳しくはP.505をご覧ください。

21mm厚 | 次世代外装パネルレジェール

準不燃材料：QM-0674

21×455×3030(mm) | 14,850円/枚 (税抜 13,500円/枚) 10,769円/m² (税抜 9,790円/m²)

光触媒セルフクリーニング 色40年品質 光触媒ほうほう防藻 スーパーKOHリサイクルとセラにて色15年保証 耐酸性グレード★★★★ 色10年保証 保証製品本体 準耐火 45分 耐火等級 3対応 エアークレタ 21mm厚

レイヤーブロック

▶ 80P 



AH5411U
QFシルク チタン ホワイト



AH5412U
QFアッシュ チタン ベージュ



AH5413U
QFチャコール チタン ブラック



AH5414U
QFオイスター チタン グレー



AH5415U
QFマックス チタン ホワイト

トリムロック

▶ 81P 



AH5351U
QFシルク チタン ホワイト



AH5352U
QFアッシュ チタン ベージュ



AH5353U
QFチャコール チタン ブラック



AH5354U
QFマックス チタン ホワイト



AH5355U
QFスロー チタン グレー

ランドウィッシュ

▶ 82P 



AH5361U
QFシルク チタン ホワイト



AH5362U
QFアッシュ チタン ベージュ



AH5363U
QFチャコール チタン ブラック



AH5364U
QFグレイッシュ チタン ベージュ



AH5365U
QFマックス チタン ホワイト

クリスタルキューブ

▶ 83P 



AH5371U
QFシルク チタン ホワイト



AH5372U
QFアッシュ チタン ベージュ



AH5373U
QFチャコール チタン ブラック



AH5374U
QFスティル チタン ベージュ



AH5375U
QFマックス チタン ホワイト

カーブストーン

▶ 84P 



AH5381U
QFシルク チタン ホワイト



AH5382U
QFアッシュ チタン ベージュ



AH5383U
QFチャコール チタン ブラック



AH5384U
QFチャコール チタン ブラウン



AH5385U
QFマックス チタン ホワイト

トローンリッジ

▶ 85P 



AH5391U
QFシルク チタン ホワイト



AH5392U
QFアッシュ チタン ベージュ



AH5393U
QFチャコール チタン ブラック



AH5394U
QFスロー チタン グレー



AH5395U
QFマックス チタン ホワイト

FLAT DESIGN PANEL



16mm厚 | FLAT DESIGN PANEL

準不燃材料：QM-0674

16×455×3030(mm) | 11,220円/枚 (税抜 10,200円/枚) 8,140円/m² (税抜 7,400円/m²)

光触媒 セルフ クリーニング	スーパー UVカット 色15年保証	耐候性グレード ★★★ 色10年保証	保証 製品 本体	準耐火 45分	耐火等級 3対応	中空 軽量
----------------------	-------------------------	--------------------------	----------------	------------	-------------	----------

グラフィル

縦横

NEW 2023.03.01

▶ 90P



NH7441A
QFグラフィル チタンライトグレー



NH7442A
QFグラフィル チタンダークグレー



NH7443A
QFグラフィル チタンダークブルー

シンプルドット

縦横

▶ 92P



NH7291A
QFドット チタンライトグレー



NH7292A
QFドット チタングレー

フィエルテ

縦横

▶ 94P



NH4971A
QFフィエルテ チタンコンクリート



NH4972A
QFフィエルテ チタントラバーチン



NH4973A
QFフィエルテ チタンアース



NH4974A
QFフィエルテ チタンレイヤー



NH4975A
QFフィエルテ チタンマープル



NH4976A
QFフィエルテ チタンアイロン



NH4977A
QFフィエルテ チタンホワイトマープル



NH4978A
QFフィエルテ チタンリトスオヤ



NH4979A
QFフィエルテ チタンウォールナット



NH49710A
QFフィエルテ チタンコールテン



NH49711A
QFフィエルテ チタンダークコンクリート

ネオロック・^{ひかり}光セラ18 セラトピア

18mm厚 | ネオロック・光セラ18 セラトピア

準不燃材料：QM-0674

18×455×3030(mm) | 11,220円/枚 (税抜 10,200円/枚) 8,140円/m² (税抜 7,400円/m²)

光触媒 セルフ クリーニング	色 40年 品質	スーパー KAGIシールド とセットで 色15年保証	耐候性グレード ★★★★ 色10年保証	保証 製品 本体	準耐火 45分	耐火等級 3対応	中空 軽量
----------------------	----------------	-------------------------------------	---------------------------	----------------	------------	-------------	----------

ウッドラップ

▶ 98P

※
横



NH5421A
QFウッド チタン ナチュラル



NH5422A
QFウッド チタン オレンジ



NH5423A
QFウッド チタン ブラウン



NH5424A
QFウッド チタン グレー

ファサードストーン18

▶ 99P

※
横



NH5731A
QFファサード チタン ベージュ



NH5732A
QFファサード チタン オーカー



NH5733A
QFファサード チタン ブラウン

ポリッシュストーン18

NEW 2023.03.01

▶ 100P

※
横



NH5801A
QFポリッシュ チタン ホワイト



NH5802A
QFポリッシュ チタン ベージュ



NH5803A
QFポリッシュ チタン オーカー

ジェンマ18

NEW 2023.03.01

▶ 101P

※
横



NH5811A
QFジェンマ チタン ホワイト



NH5812A
QFジェンマ チタン ダルベージュ



NH5813A
QFジェンマ チタン ダークブラウン

ニューインプレース18

▶ 102P

※
横



NH5641A
QFインプレース チタン ホワイト



NH5642A
QFインプレース チタン ブラウン



NH5643A
QFインプレース チタン グレー

コントラストボーダー18

▶ 103P

※
横



NH5741A
QFコントラスト チタン ストーン

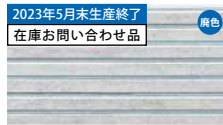

NH5742A
QFコントラスト チタン コンクリート



NH5743A
QFコントラスト チタン アース

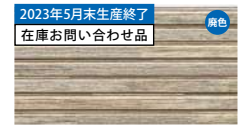

NH5744A
QFコントラスト チタン ウッド



NH5745A
QFコントラスト チタン テラコッタ



NH5746A
QFコントラスト チタン アイロン

2023年5月末生産終了
在庫お問い合わせ品

※色

2023年5月末生産終了
在庫お問い合わせ品

※色

2023年5月末生産終了
在庫お問い合わせ品

この表示のある商品は、2023年5月末生産終了品です。
2023年3月1日～5月末日は在庫お問い合わせ品となり、納期がかかる場合があります。
在庫および納期のご確認を弊社営業所までお願いします。



18mm厚 | ネオロック・光セラ18 セラトピア

準不燃材料：QM-0674

18×455×3030(mm) | 11,220円/枚 (税抜 10,200円/枚) 8,140円/m² (税抜 7,400円/m²)

光触媒
セルフ
クリーニング

色
40
年
品質

スーパー
K&Eシステム
とセットで
色15年保証

耐候性グレード
★★★
色10年保証

保証
製品
本体

準耐火
45
分

耐火等級
3
対応

中空
軽量

レマーレ18

縦
横

NEW 2023.03.01

▶ 104P



NH5821A
QFレマーレ チタン ベージュ



NH5822A
QFレマーレ チタン ブラウン



NH5823A
QFレマーレ チタン グレー

グラート18

縦
横

NEW 2023.03.01

▶ 105P



NH5831A
QFグラート チタン ライトグレー



NH5833A
QFグラート チタン オレンジ



NH5834A
QFグラート チタン ダークグレー



NH5835A
QFグラート チタン マルチブラック



NH5836A
QFグラート チタン ライトオレンジ



NH5837A
QFグラート チタン ダークブラウン

ミルフィータイル18

縦
横

▶ 106P



NH5751A
QFミルフィー チタン ホワイト



NH5752A
QFミルフィー チタン ベージュ



NH5753A
QFミルフィー チタン オレンジ



NH5754A
QFミルフィー チタン ダークブラウン

アセッツ18

縦
横

NEW 2023.03.01

▶ 107P



NH5841A
QFアセッツ チタン ホワイト



NH5842A
QFアセッツ チタン アイボリー



NH5843A
QFアセッツ チタン グレー



NH5844A
QFアセッツ チタン ダークグレー

ストラータ18

縦
横

▶ 108P



NH5661A
QFストラータ チタン ピアノコ

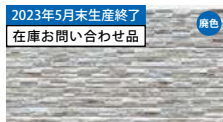

NH5662A
QFストラータ チタン グレー



NH5663A
QFストラータ チタン レイヤー



NH5665A
QFストラータ チタン ホワイト



NH5666A
QFストラータ チタン ベージュ

2023年5月末生産終了
在庫お問い合わせ品

縦
横

ネオロック・^{ひかり}光セラ18 セラトピア

18mm厚 | ネオロック・光セラ18 セラトピア

準不燃材料：QM-0674

18×455×3030(mm) | 11,220円/枚 (税抜 10,200円/枚) 8,140円/m² (税抜 7,400円/m²)

光触媒 セルフ クリーニング	色 40年 品質	スーパー KINSEAL とセットで 色15年保証	耐候性グレード ★★★ 色10年保証	保証 製品 本体	準耐火 45分	耐火等級 3対応	中空 軽量
----------------------	----------------	------------------------------------	--------------------------	----------------	------------	-------------	----------

シャトレブリック18

縦横

▶ 109P



NH5671A
QFシャトレ チタン ホワイト



NH5672A
QFシャトレ チタン オレンジ



NH5673A
QFシャトレ チタン レッド



NH5674A
QFシャトレ チタン ブラウン

エストレモウッド18

縦横

▶ 110P



NH5771A
QFエストレモ チタン ホワイト



NH5772A
QFエストレモ チタン ブラウン



NH5773A
QFエストレモ チタン ブラック



NH5774A
QFエストレモ チタン マホガニー



NH5775A
QFエストレモ チタン オーク

ブルレウッド18

縦横

▶ 111P



NH5685A
QFブルレ チタン アッシュ



NH5686A
QFブルレ チタン アンバー



NH5687A
QFブルレ チタン プレーン



NH5689A
QFブルレ チタン レッドブラウン

木^ま枠^{わく}コンクリート調18

縦横

▶ 112P



NH5761A
QF木枠 チタン ライトグレー



NH5762A
QF木枠 チタン ウォームグレー



NH5763A
QF木枠 チタン ミドルグレー



NH5764A
QF木枠 チタン ウッドグレー

受注生産品 この表示のある商品は、発注後2週間前後の納入となります。納期のご確認を弊社営業所までお願いします。尚、ご発注後のキャンセルはご遠慮願います。

18mm厚 | ネオロック・光セラ18 セラトピア ディズニーシリーズ

準不燃材料：QM-0674

18×455×3030(mm) | 17,820円/枚 (税抜 16,200円/枚) 12,925円/m² (税抜 11,750円/m²)

光触媒セルフクリーニング 40年品質 スーパーK9G10とセットで色15年保証 耐熱性グレード★★★★色10年保証 保証製品本体 準耐火 耐火等級3対応 中空軽量

ストラータ18 ミッキー&フレンズ シルエットミッキー&フレンズ

▶114P

受注生産品



NH90MA
QFストラータ チタン ホワイト



NH100MA
QFストラータ チタン ベージュ

ストラータ18 くまのプーさん シルエットくまのプーさん

▶116P

受注生産品



NH110PA
QFストラータ チタン ホワイト



NH120PA
QFストラータ チタン ベージュ

18×455×3030(mm) | 44,440円/セット(2枚) (税抜 40,400円/セット(2枚)) 16,115円/m² (税抜 14,650円/m²)

ストラータ18 ミッキー&フレンズ ミッキーマウス①

▶114P

受注生産品



セット NH91MSA
QFストラータ チタン ホワイト

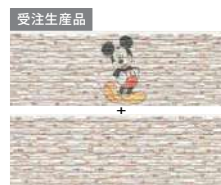

セット NH101MSA
QFストラータ チタン ベージュ



セット NH91MLA
QFストラータ チタン ホワイト



セット NH101MLA
QFストラータ チタン ベージュ

ストラータ18 ミッキー&フレンズ ミッキーマウス②

▶114P

受注生産品

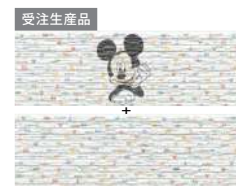

セット NH92MSA
QFストラータ チタン ホワイト



セット NH102MSA
QFストラータ チタン ベージュ



セット NH92MLA
QFストラータ チタン ホワイト



セット NH102MLA
QFストラータ チタン ベージュ

ストラータ18 ミッキー&フレンズ ミッキー&ミニー

▶114P

受注生産品

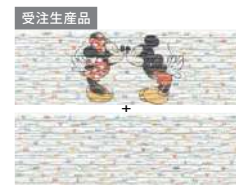

セット NH93MSA
QFストラータ チタン ホワイト



セット NH103MSA
QFストラータ チタン ベージュ



セット NH93MLA
QFストラータ チタン ホワイト



セット NH103MLA
QFストラータ チタン ベージュ

ストラータ18 ミッキー&フレンズ ドナルドダック

▶114P

受注生産品



セット NH94MSA
QFストラータ チタン ホワイト



セット NH104MSA
QFストラータ チタン ベージュ

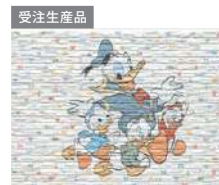

セット NH94MLA
QFストラータ チタン ホワイト



セット NH104MLA
QFストラータ チタン ベージュ

ディズニーシリーズのご採用にあたって

[商品の留意点] 国外への輸出版売はできません。

商品写真、キャラクター画像を弊社の承諾無しに無断複写、複製、転載することはできません。

©Disney ディズニーシリーズはパナソニック株式会社がウォルト・ディズニー・ジャパン株式会社と契約したライセンスの供与によりケイミュー株式会社が製造したものです。Winnie the Pooh : ©Disney. Based on the "Winnie the Pooh" works by A.A.Milne and E.H.Shepard.

ネオロック・光セラ18 セラトピア

受注生産品 この表示のある商品は、発注後2週間前後の納入となります。納期のご確認を弊社営業所までお願いします。尚、ご発注後のキャンセルはご遠慮願います。

18mm厚 | ネオロック・光セラ18 セラトピア ディズニーシリーズ 準不燃材料：QM-0674

18×455×3030(mm) | 44,440円/セット(2枚) (税抜 40,400円/セット(2枚)) 16,115円/m² (税抜 14,650円/m²)

光触媒 セルフ クリーニング	色 40年 品質	スーパー KMGシール とセットで 色15年保証	耐候性グレード ★★★★ 色10年保証	保証 製品 本体	準耐火 45分	耐火等級 3対応	中空 軽量
----------------------	----------------	-----------------------------------	---------------------------	----------------	------------	-------------	----------

ストラータ18 くまのプーさん

▶ 116P

縦
横

受注生産品	受注生産品	受注生産品	受注生産品
セット NH111PSA QFストラータ チタン ホワイト	セット NH121PSA QFストラータ チタン ベージュ	セット NH111PLA QFストラータ チタン ホワイト	セット NH121PLA QFストラータ チタン ベージュ

ストラータ18 くまのプーさん & ピグレット

▶ 116P

縦
横

受注生産品	受注生産品	受注生産品	受注生産品
セット NH112PSA QFストラータ チタン ホワイト	セット NH122PSA QFストラータ チタン ベージュ	セット NH112PLA QFストラータ チタン ホワイト	セット NH122PLA QFストラータ チタン ベージュ

18×455×3030(mm) | 16,280円/枚 (税抜 14,800円/枚) 11,814円/m² (税抜 10,740円/m²)

ストラータ18 シルエットミッキーマウス

▶ 118P

縦
横

受注生産品	受注生産品
セット NH5691A QFストラータ チタン ホワイト	セット NH5692A QFストラータ チタン ベージュ

18×455×3030(mm) | 38,500円/セット(2枚) (税抜 35,000円/セット(2枚)) 13,959円/m² (税抜 12,690円/m²)

ストラータ18 ミッキーマウス2枚仕様

▶ 118P

縦
横

受注生産品	受注生産品
セット NH5691MA QFストラータ チタン ホワイト	セット NH5692MA QFストラータ チタン ベージュ

ディズニーシリーズの
ご採用にあたって

[商品の留意点] 国外への輸出販売はできません。
商品写真、キャラクター画像を弊社の承諾無しに無断複写、複製、転載することはできません。

©Disney ディズニーシリーズはパナソニック株式会社がウォルト・ディズニー・ジャパン株式会社と契約したライセンスの供与によりケイミュー株式会社が製造したものです。
Winnie the Pooh : ©Disney. Based on the "Winnie the Pooh" works by A.A.Milne and E.H.Shepard.

伊賀在庫品 この商品は配送地域により、他の商品と比べて配送日数がかかる場合があります。納期のご確認を弊社営業所までお願いします。

2023年5月末生産終了
在庫お問い合わせ品

この表示のある商品は、2023年5月末生産終了品です。2023年3月1日～5月末日は在庫お問い合わせ品となり、納期がかかる場合があります。在庫および納期のご確認を弊社営業所までお願いします。



ネオロック・光セラ18 ARTIER アルティエ

18mm厚 | ネオロック・光セラ18 ARTIER アルティエ

準不燃材料：QM-0674

18×455×3030(mm) | 11,220円/枚 (税抜 10,200円/枚) 8,140円/m² (税抜 7,400円/m²)

光触媒 セルフ クリーニング	色 40年 品質	スーパー KAGメタル とセットで 色15年保証	耐酸性グレード ★★★★ 色10年保証	保証 製品 本体	準耐火 45分	耐火等級 3対応	中空 軽量
----------------------	----------------	-----------------------------------	---------------------------	----------------	------------	-------------	----------

ラスタータイル

ラスターエフェクト塗装

伊賀在庫品

NEW 2023.03.01

▶ 120P

縦
横



NH5851U
ラスター チタン Mホワイト



NH5852U
ラスター チタン Sグレー



NH5853U
ラスター チタン Dグレー



NH5854U
ラスター チタン Mブラック

18×455×3030(mm) | 10,670円/枚 (税抜 9,700円/枚) 7,744円/m² (税抜 7,040円/m²)

オーバルストーン

グラオフプリント塗装

▶ 121P

縦
横



NH5701U
QFオビリ チタン ベージュ



NH5702U
QFオビリ チタン グレー



NH5703U
QFオビリ チタン ダークグレー



NH5704U
QFオビリ チタン ブラック

フロートバー

グラオフプリント塗装

NEW 2023.03.01

▶ 122P

縦
横



NH5861U
QFテラ チタン ニアホワイト



NH5862U
QFテラ チタン ファーホワイト



NH5863U
QFテラ チタン ニアブラック



NH5864U
QFテラ チタン ファーグレー

ガーランドタイル

グラデーション塗装

▶ 124P

縦
横



NH5281U
グレイズ チタン ホワイト



NH5282U
グレイズ チタン ベージュ

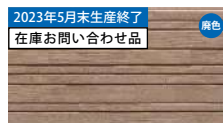

NH5283U
グレイズ チタン ブラウン



NH5284U
グレイズ チタン グレー

2023年5月末生産終了
在庫お問い合わせ品

廃色

ラフシェイク

グラデーション塗装

▶ 125P

縦
横



NH5431U
ミルト チタン ホワイト

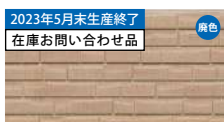

NH5432U
ミルト チタン ベージュ

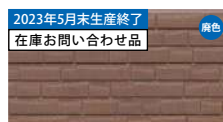

NH5433U
ミルト チタン ブラウン



NH5434U
ミルト チタン ダークブラウン

2023年5月末生産終了
在庫お問い合わせ品

廃色

2023年5月末生産終了
在庫お問い合わせ品

廃色



NH5435U
シーン チタン ダークグレー



NH5436U
シーン チタン ブラック

ファーストストーン

グラオフプリント塗装

▶ 126P

縦
横



NH5711U
QFカノン チタン ホワイト



NH5712U
QFカノン チタン ベージュ



NH5713U
QFカノン チタン ブラウン



NH5714U
QFカノン チタン ダークブラウン



NH5715U
QFカノン チタン ブラック

ネオロック・光セラ18 ARTIER アルティエ

18mm厚 | ネオロック・光セラ18 ARTIER アルティエ

準不燃材料：QM-0674

18×455×3030(mm) | 10,670円/枚 (税抜 9,700円/枚) 7,744円/m² (税抜 7,040円/m²)

光触媒 セルフ クリーニング	色 40年 品質	スーパー KH21シールド をセレクト 色15年保証	耐候性グレード ★★★ 色10年保証	保証 製品 本体	準耐火 45分	耐火等級 3対応	中空 軽量
----------------------	----------------	-------------------------------------	--------------------------	----------------	------------	-------------	----------

ナチュラルレンガ18

グラオフプリント塗装

▶ 127P

縦
横



NH5571U
QFオルター チタン ホワイト



NH5572U
QFオルター チタン イエロー



NH5573U
QFオルター チタン オレンジ



NH5574U
QFオルター チタン レッド

ビーンズタイル18

グラデーション塗装

▶ 128P

縦
横

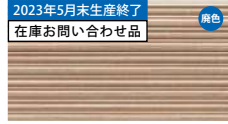

NH5511U
グラッシー チタン オーカー



NH5512U
グラッシー チタン ブラウン



NH5513U
グラッシー チタン ブラック

ドロワタイル18

グラオフプリント塗装

▶ 129P

縦
横



NH5581U
QFミッサ チタン ホワイト



NH5582U
QFミッサ チタン ダークグレー



NH5583U
QFミッサ チタン ダークブラウン



NH5584U
QFミッサ チタン ブラック

コンポジション

グラデーション塗装

▶ 130P

縦
横



NH5271U
エピカ チタン グリーン



NH5272U
エピカ チタン オレンジ



NH5273U
エピカ チタン ブラウン



NH5274U
エピカ チタン ブラック

レクタングル18

グラオフプリント塗装

▶ 131P

縦
横



NH5521U
QFペーラ チタン ホワイト



NH5522U
QFペーラ チタン イエロー



NH5523U
QFペーラ チタン グレー

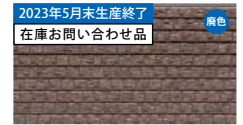

NH5524U
QFペーラ チタン ダークオレンジ



NH5525U
QFペーラ チタン ブラウン

2023年5月末生産終了
在庫お問い合わせ品

この表示のある商品は、2023年5月末生産終了品です。
2023年3月1日～5月末日は在庫お問い合わせ品となり、納期がかかる場合があります。
在庫および納期のご確認を弊社営業所までお願いします。



18mm厚 | ネオロック・光セラ18 ARTIER アルティエ

準不燃材料：QM-0674

18×455×3030(mm) | 10,670円/枚 (税抜 9,700円/枚) 7,744円/m² (税抜 7,040円/m²)

光触媒
セルフ
クリーニング

色
40年
品質

スーパー
KINSHO
とセットで
色15年保証

耐水性グレード
★★★★
色10年保証

保証
製品
本体

準耐火
45分

耐火等級
3対応

中空
軽量

アーバンシダー18

グラオフプリント塗装

▶ 132P

縦横



NH5531U
QFミーテ チタン ベージュ



NH5532U
QFミーテ チタン オレンジ



NH5533U
QFミーテ チタン ブラウン



NH5534U
QFミーテ チタン ダークブラウン



NH5535U
QFミーテ チタン グレー

ラジウッド

グラデーション塗装

▶ 134P

縦横

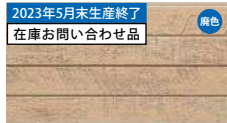

NH5291U
トーン チタン ナチュラル

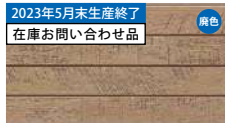

NH5292U
トーン チタン キャメル



NH5293U
トーン チタン ライトブラウン



NH5294U
トーン チタン ビターブラウン



NH5295U
トーン チタン ダークレッド



NH5296U
トーン チタン ブラック

セフィロッド18

グラデーション塗装

▶ 136P

縦横



NH5475U
ガーデン チタン オーク



NH5476U
ガーデン チタン ウォルナット



NH5477U
ガーデン チタン オリーブ



NH5478U
ガーデン チタン スモーク



NH5479U
トーン チタン ライトブラウン



NH54710U
フェイント チタン ホワイト



NH54711U
フェイント チタン ベージュ



NH54712U
ガーデン チタン ブラック

ネオロック・光セラ18

18mm厚 | ネオロック・光セラ18

準不燃材料：QM-0674

18×455×3030 (mm) | 10,340円/枚 (税抜 9,400円/枚) 7,502円/m² (税抜 6,820円/m²)

光触媒 セルフ クリーニング	色 40年 品質	スーパー KMGリサイクル とセットで 色15年保証	耐候性グレード ★★★★ 色10年保証	保証 製品 本体	準耐火 45分	耐火等級 3対応	中空 軽量
----------------------	----------------	-------------------------------------	---------------------------	----------------	------------	-------------	----------

ニューレイヤーレリーフ18

縦

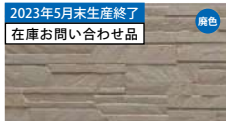

G NH5541A
J NH5541K
QFパルフェ チタン グレー



G NH5542A
J NH5542K
QFパルフェ チタン ベージュ



G NH5543A
J NH5543K
QFパルフェ チタン オーカー



G NH5545A
J NH5545K
QFカレント チタン アイボリー

▶ 138P

※出荷地域により品番が異なります。

G地区 末尾A **J**地区 末尾K

詳しくは ▶P.5



G NH5546A
J NH5546K
QFマーチ チタン ホワイト



G NH5547A
J NH5547K
QFパルフェ チタン ブラック

マレストーン18

横



NH5461K
QFマーチ チタン ホワイト



NH5462K
QFルッソ チタン アイボリー



NH5463K
QFルッソ チタン イエロー



NH5464K
QFテンポ チタン ブラウン

▶ 140P



NH5465K
QFブリュレ チタン ブラック



NH5466K
QFサブル チタン ベージュ



NH5467K
QFユース チタン ダルブラウン

ニューリッジウェーブ18

横



G NH5551A
J NH5551K
QFクロス チタン ホワイト



G NH5552A
J NH5552K
QFクロス チタン ベージュ



G NH5553A
J NH5553K
QFクロス チタン イエロー



G NH5554A
J NH5554K
QFパウロニア チタン ブラウン

▶ 142P

※出荷地域により品番が異なります。

G地区 末尾A **J**地区 末尾K

詳しくは ▶P.5



G NH5555A
J NH5555K
QFシエロ チタン ホワイト



G NH5556A
J NH5556K
QFシエロ チタン ブラック

ハーモレイド

横



E NH5201U
F NH5201K
QFマーチ チタン ホワイト



E NH5202U
F NH5202K
QFコンフォート チタン ベージュ



E NH5203U
F NH5203K
QFコンフォート チタン ブラウン



E NH5204U
F NH5204K
QFブリュレ チタン ブラック

▶ 143P

※出荷地域により品番が異なります。

E地区 末尾U **F**地区 末尾K

詳しくは ▶P.5

シックボーダー18

横



G NH5561A
J NH5561K
QFマーチ チタン ホワイト



G NH5562A
J NH5562K
QFパルフェ チタン オーカー



G NH5563A
J NH5563K
QFテンダリー チタン ブラウン



G NH5564A
J NH5564K
QFテンダリー チタン ブラック

▶ 144P

※出荷地域により品番が異なります。

G地区 末尾A **J**地区 末尾K

詳しくは ▶P.5

ディレクトーン18

横



G NH5451A
J NH5451K
QFファイン チタン ホワイト



G NH5455A
J NH5455K
QFルーチェ チタン シルバー



G NH5456A
J NH5456K
QFレーベン チタン アイボリー

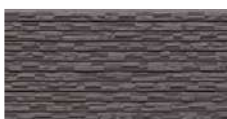

G NH5457A
J NH5457K
QFルーチェ チタン ブラック

▶ 145P

※出荷地域により品番が異なります。

G地区 末尾A **J**地区 末尾K

詳しくは ▶P.5

2023年5月末生産終了
在庫お問い合わせ品

この表示のある商品は、2023年5月末生産終了品です。
2023年3月1日～5月末日は在庫お問い合わせ品となり、納期がかかる場合があります。
在庫および納期のご確認を弊社営業所までお願いします。



18mm厚 | ネオロック・光セラ18

準不燃材料：QM-0674

18×455×3030 (mm) | 10,340円/枚 (税抜 9,400円/枚) 7,502円/m² (税抜 6,820円/m²)

光触媒
セルフ
クリーニング

色
40年
品質

スーパー
K&Mコントロール
とセットで
色15年保証

耐熱性グレード
★★★★
色10年保証

保証
製品
本体

準耐火
45分

耐火等級
3対応

中空
軽量

ナチュラルレンガ18

取付方
横

▶ 146P



NH5575U
QFハイド チタン ホワイト



NH5576U
QFメルティ チタン ピンク

バレルウッド18

取付方
縦横

▶ 147P



NH5592K
QFサリール チタン オレンジ



NH5593K
QFバンドソー チタン ブラック



NH5594K
QFオビ チタン ブラック



NH5595K
QFバンダ チタン グリーン



NH5597K
QFオビ チタン レッドブラウン

2023年5月末生産終了
在庫お問い合わせ品

取付方
縦横

18×455×3030 (mm) | 10,120円/枚 (税抜 9,200円/枚) 7,337円/m² (税抜 6,670円/m²)

エクラス

取付方
横

▶ 148P



NH5401A
QFマックス チタン ホワイト



NH5402A
QFシルク チタン ホワイト



NH5403A
QFオイスター チタン グレー



NH5404A
QFチャコール チタン ブラック

レスティ

取付方
横

▶ 149P



NH5231U
QFミルクィー チタン ホワイト



NH5232U
QFアッシュ チタン ベージュ



NH5233U
QFペビー チタン アイボリー



NH5234U
QFマックス チタン ホワイト

ラウンドウェーブ

取付方
縦横

▶ 150P



NH5125K
QFシルク チタン ホワイト



NH5126K
QFシルク チタン グレー



NH5127K
QFチャコール チタン ブラック



NH5128K
QFマット チタン ベージュ

インペリアル

取付方
横

▶ 152P



NH5721U
QFマックス チタン ホワイト



NH5722U
QFシルク チタン ホワイト



NH5723U
QFシルバー チタン グレー



NH5724U
QFミッド チタン グレー



NH5725U
QFアトランティック チタン ブルー



NH5726U
QFチャコール チタン ブラック



NH5727U
QFマックス チタン ブラック

ネオロック・光セラ18

18mm厚 | ネオロック・光セラ18

準不燃材料：QM-0674

18×455×3030 (mm) | 10,120円/枚 (税抜 9,200円/枚) 7,337円/m² (税抜 6,670円/m²)

光触媒 セルフ クリーニング	色 40年 品質	スーパー KMGシール とセットで 色15年保証	耐候性グレード ★★★★ 色10年保証	保証 製品 本体	準耐火 45分	耐火等級 3対応	中空 軽量
----------------------	----------------	-----------------------------------	---------------------------	----------------	------------	-------------	----------

焼杉調

深炭(フカズミ)
浅炭(アサズミ)

▶ 154P

縦横



深炭(フカズミ)
NH5481U
QFマックス チタン ブラック



浅炭(アサズミ)
NH5491U
QFマックス チタン ブラック

ホルム18

▶ 155P

横



NH5601K
QFシルク チタン ホワイト



NH5602K
QFアッシュ チタン ベージュ



NH5603K
QFロゼ チタン レッド



NH5604K
QFチャコール チタン ブラック

カルナック18

▶ 156P

※出荷地域により品番が異なります。

G地区 末尾A J地区 末尾K

詳しくは ▶P.5

横



G NH5501A
J NH5501K
QFシルク チタン ホワイト



G NH5502A
J NH5502K
QFスロー チタン グレー



G NH5503A
J NH5503K
QFマックス チタン ホワイト



G NH5504A
J NH5504K
QFアトランティック チタン ブルー



G NH5505A
J NH5505K
QFマックス チタン ブラック

シンプルストライプ

NEW 2023.03.01

▶ 158P

縦横



NH5881U
QFマックス チタン ホワイト



NH5882U
QFシルク チタン ホワイト



NH5883U
QFダスキー チタン グレー



NH5884U
QFアッシュ チタン グリーン



NH5885U
QFアトランティック チタン ブルー



NH5886U
QFチャコール チタン ブラック



NH5887U
QFマックス チタン ブラック

キャストストライプ18

▶ 160P

縦横



NH5611K
QFニュー チタン ホワイト



NH56113K
QFスロー チタン グレー



NH56115K
QFチャコール チタン ブラック



NH56116K
QFフォレスト チタン イエロー

モダンスリット18

▶ 161P

※出荷地域により品番が異なります。

G地区 末尾A J地区 末尾K

詳しくは ▶P.5

縦横



G NH5441A
J NH5441K
QFシルク チタン ホワイト



G NH5445A
J NH5445K
QFアトランティック チタン ブルー



G NH5447A
J NH5447K
QFシルク チタン グレー



G NH5449A
J NH5449K
QFダークロースト チタン ブラウン



G NH54410A
J NH54410K
QFチャコール チタン ブラック

2023年5月末生産終了
在庫お問い合わせ品

この表示のある商品は、2023年5月末生産終了品です。
2023年3月1日～5月末日は在庫お問い合わせ品となり、納期がかかる場合があります。
在庫および納期のご確認を弊社営業所までお願いします。



18mm厚 | ネオロック・光セラ18

準不燃材料：QM-0674

18×455×3030 (mm) | 10,120円/枚 (税抜 9,200円/枚) 7,337円/m² (税抜 6,670円/m²)

光触媒
セルフ
クリーニング

色
40年
品質

スーパー
UVカット
とセットで
色15年保証

耐洗剤グレード
★★★★
色10年保証

保証
製品
本体

準耐火
45分

耐火等級
3対応

中空
軽量

ニティ18

▶162P

縦横



NH5621K
QFシルク チタン ホワイト



NH5622K
QFアッシュ チタン ベージュ



NH5623K
QFオイスター チタン グレー



NH5624K
QFダーク チタン ブラウン

シュトラール18

NEW 2023.03.01

▶164P

横

※出荷地域により品番が異なります。

G地区 末尾A J地区 末尾K

詳しくは ▶P.5



G NH5791A
J NH5791K
QFシルク チタン ホワイト



G NH5792A
J NH5792K
QFミルクィー チタン ホワイト



G NH5793A
J NH5793K
QFアッシュ チタン ベージュ



G NH5794A
J NH5794K
QFシルク チタン グレー



G NH5796A
J NH5796K
QFアトランティック チタン ブルー



G NH5797A
J NH5797K
QFマックス チタン ホワイト



G NH5798A
J NH5798K
QFマット チタン ベージュ



G NH5799A
J NH5799K
QFパール チタン オレンジ



G NH57910A
J NH57910K
QFスマート チタン ブラウン



G NH57911A
J NH57911K
QFマックス チタン ブラック

フィオット18

▶166P

縦横

※出荷地域により品番が異なります。

G地区 末尾A J地区 末尾K

詳しくは ▶P.5



G NH5631A
J NH5631K
QFニュー チタン ホワイト



G NH5632A
J NH5632K
QFミルクィー チタン ホワイト



G NH5633A
J NH5633K
QFベビー チタン アイボリー



G NH5636A
J NH5636K
QFチャコール チタン ブラック



G NH5637A
J NH5637K
QFフリー チタン ベージュ



G NH5638A
J NH5638K
QFココア チタン オーカー

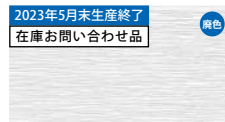

G NH5639A
J NH5639K
QFマックス チタン ホワイト

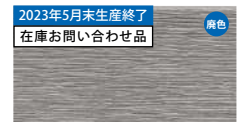

G NH56310A
J NH56310K
QFシルク チタン グレー

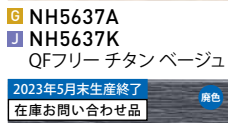

G NH56311A
J NH56311K
QFアトランティック チタン ブルー

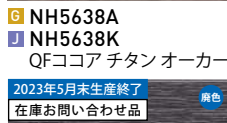

G NH56312A
J NH56312K
QFマックス チタン ブラック

エクセレージ・光セラ15 ARTIER アルティエ

15mm厚 | エクセレージ・光セラ15 ARTIER アルティエ

準不燃材料：QM-0629

15×455×3030 (mm) | 10,010円/枚 (税抜 9,100円/枚) 7,260円/m² (税抜 6,600円/m²)

光触媒 セルフ クリーニング	スーパー XUV UVカット 色15年保証	新換色グレード ★★★★ 色10年保証	保証 製品 本体	準耐火 45分	耐火等級 3対応
----------------------	--------------------------------	---------------------------	----------------	------------	-------------

ソラネル

グラオフプリント塗装

▶ 168P

縦横



EH7081K
QFリユ チタン ホワイト



EH7082K
QFリユ チタン ベージュ



EH7083K
QFリユ チタン グレー



EH7084K
QFリユ チタン ブラック

シルバスタイル15

グラオフプリント塗装

▶ 169P

横



EH37012K
QFリンピオ チタン ホワイト



EH37013K
QFリンピオ チタン ライトグレー



EH37014K
QFリンピオ チタン ウォームグレー



EH37015K
QFリンピオ チタン ダークグレー



EH37016K
QFリンピオ チタン ブラック

ロッシュストライプ

グラオフプリント塗装

▶ 170P

横



EH4831K
QFシュタイン チタン アイボリー



EH4832K
QFシュタイン チタン ベージュ



EH4833K
QFシュタイン チタン ブラウン



EH4834K
QFシュタイン チタン ダークレッド

ベイカーブリック

グラオフプリント塗装

▶ 171P

横



EH4276K
QFドゥーロ チタン ホワイト



EH4277K
QFドゥーロ チタン ダークレッド



EH4278K
QFドゥーロ チタン ダークブラウン



EH4279K
QFドゥーロ チタン ブラック

クレールウッド15

グラオフプリント塗装

▶ 172P

縦横



EH42310K
QFピース チタン ホワイト



EH42311K
QFピース チタン グレー



EH42312K
QFピース チタン グリーン



EH42313K
QFピース チタン オレンジ



EH42314K
QFピース チタン ブラウン



EH42315K
QFピース チタン レッドブラウン



EH42316K
QFピース チタン ブラック

15×455×3030 (mm) | 9,680円/枚 (税抜 8,800円/枚) 7,018円/m² (税抜 6,380円/m²)

光触媒
セルフ
クリーニング

スーパー
UVカット
UVカット
色15年保証

新機性グレード
★★★★
色10年保証

保証
製品
本体

準耐火
45分

耐火等級
3対応

ビオリーノ

▶ 174P

縦
横



EH4401K
QFキルン チタン アイボリー



EH4402K
QFリビート チタン ベージュ

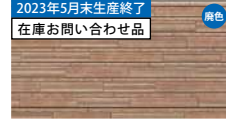

EH4403K
QFパウロニア チタン オレンジ



EH4404K
QFリビート チタン ダークブラウン

ファインクレスト15

▶ 175P

縦
横



EH3491K
ファイン チタン ホワイト



EH3493K
パルフェ チタン ベージュ



EH3496K
クラフト チタン オレンジブラウン



EH3497K
ファイン チタン ブラック

和ボーダー15

▶ 176P

縦
横



EH3671K
ソル チタン ホワイト



EH3673K
クラフト チタン オーカー



EH3674K
ソル チタン ダークブラウン



EH3675K
ユース チタン グレー



EH3676K
ユース チタン アイボリー



EH3678K
ハイド チタン ブラック

レシフェ

▶ 177P

縦
横



EH4241K
コンフォート チタン ホワイト

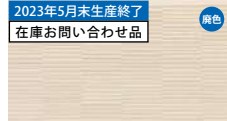

EH4242K
ピュア チタン ピーチ

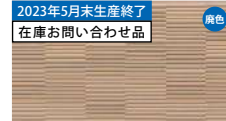

EH4243K
カーラ チタン オレンジ



EH4244K
ボワ チタン ブラック

ステイブルタイル

▶ 178P

縦
横



EH4411K
QFユース チタン ベージュ



EH4412K
QFアバン チタン グレー



EH4415K
QFハイド チタン ホワイト

キューブシュクレ15

▶ 179P

縦
横



EH3941K
サトル チタン ホワイト



EH3942K
サトル チタン クールグレー



EH3945K
サトル チタン ベージュ



EH3946K
ハイド チタン ブラウン

エクセレージ・^{ひかり}光セラ15

15mm厚 | エクセレージ・光セラ15

準不燃材料：QM-0629

15×455×3030 (mm) | 9,680円/枚 (税抜 8,800円/枚) 7,018円/m² (税抜 6,380円/m²)

光触媒 セルフ クリーニング	スーパー KOHシール ドセットを 15年保証	新換色グレード ★★★★ 色10年保証	保証 製品 本体	準耐火 45分	耐火等級 3対応
----------------------	----------------------------------	---------------------------	----------------	------------	-------------

キューブモザイク

▶ 180P

縦
横



EH3885K
ハーモニー チタン ホワイト



EH3887K
ハーモニー チタン オレンジ

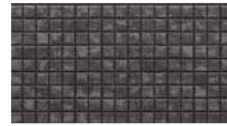

EH3889K
ハーモニー チタン ブラック

スクラッチクロス

▶ 181P

縦
横



EH4041K
QFソブラ チタン ホワイト



EH4042K
QFアーベント チタン ベージュ



EH4043K
QFアーベント チタン ブラウン



EH4044K
QFソブラ チタン ブラック

シマンフラット

▶ 182P

縦
横



EH7301H
ラント チタン ホワイト



EH7302H
ラント チタン ライトグレー



EH7303H
ソイル チタン ミドルグレー



EH7304H
ソイル チタン ダークグレー



EH7305H
ソイル チタン ブラック

15×455×3030 (mm) | 9,460円/枚 (税抜 8,600円/枚) 6,864円/m² (税抜 6,240円/m²)

グリッタ

▶ 183P

縦
横



EH4651K
サテン チタン ホワイト



EH4652K
シルク チタン ホワイト



EH4653K
スロー チタン グレー



EH4654K
アイボリー チタン ブラック

クロット

▶ 184P

縦
横



EH4121K
シルク チタン ホワイト



EH4122K
アッシュ チタン ベージュ



EH4123K
チャコール チタン ブラウン



EH4124K
アイボリー チタン ブラック

2023年5月末生産終了
在庫お問い合わせ品

この表示のある商品は、2023年5月末生産終了品です。
2023年3月1日～5月末日は在庫お問い合わせ品となり、納期がかかる場合があります。
在庫および納期のご確認を弊社営業所までお願いします。



準不燃材料：QM-0629

15mm厚 | エクセレージ・光セラ15

15×455×3030 (mm) | 9,460円/枚 (税抜 8,600円/枚) 6,864円/m² (税抜 6,240円/m²)

光触媒 セルフ クリーニング	スーパー KOHシール ドットを 色15年保証	新換性グレード ★★★★ 色10年保証	保証 製品 本体	準耐火 45分	耐火等級 3対応
----------------------	----------------------------------	---------------------------	----------------	------------	-------------

スマッシュライン15

縦
横

▶ 186P

※出荷地域により品番が異なります。

A地区 末尾H B地区 末尾K

詳しくは ▶P.5



A EH4221H
B EH4221K
シルク チタン ホワイト



A EH4222H
B EH4222K
アッシュ チタン ベージュ



A EH4223H
B EH4223K
シルク チタン グレー



A EH4224H
B EH4224K
アイボリー チタン ブラック



A EH4225H
B EH4225K
ミルクィー チタン ホワイト



A EH4226H
B EH4226K
アトランティック チタン ブルー



A EH4227H
B EH4227K
マックス チタン ホワイト



A EH4228H
B EH4228K
マックス チタン ブラック

エッジライン

縦
横

▶ 188P



EH4163K
ミルクィー チタン ホワイト



EH4164K
アッシュ チタン ベージュ

プラシード15

縦
横

▶ 190P



EH3871K
ミルクィー チタン ホワイト



EH3872K
マチュア チタン ベージュ



EH3873K
ベビー チタン アイボリー



EH38710K
シルク チタン ホワイト



EH38711K
マット チタン ベージュ

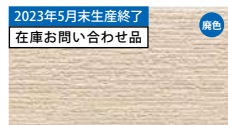

2023年5月末生産終了
在庫お問い合わせ品

EH38712K
ユーロ チタン ベージュ

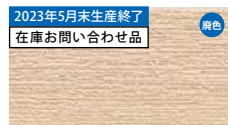

2023年5月末生産終了
在庫お問い合わせ品

EH38713K
サテン チタン ベージュ

ひより15

縦
横

▶ 192P

※出荷地域により品番が異なります。

A地区 末尾H B地区 末尾K

詳しくは ▶P.5



A EH3211H
B EH3211K
ミルクィー チタン ホワイト



A EH3212H
B EH3212K
アッシュ チタン ベージュ



A EH3215H
B EH3215K
ベビー チタン アイボリー

エクセレージ・光セラ16

受注生産品 発注後2ヶ月前後の納入となります。納期のご確認を弊社営業所までお願いいたします。
 本体品番によっては、部材も本体同様の納期を要する場合があります。
 また発注最低ロットは72枚(1パレット)以上/品番からとなります。

16mm厚 | エクセレージ・光セラ16 | 1時間準耐火構造対応

準不燃材料：QM-0629

16×455×3030 (mm) | 10,780円/枚 (税抜 9,800円/枚) 7,821円/m² (税抜 7,110円/m²)

光触媒 セルフ クリーニング	スーパー K9Hシールド とセットで 色15年保証	新換性グレード ★★★★ 色10年保証	保証 製品 本体	準耐火 1時間	耐火等級 4 *対応
----------------------	------------------------------------	---------------------------	----------------	------------	------------------

ユニットパネル

縦横

NEW 2023.03.01

▶ 196P

4
タイプ
の
柄

※品番の*部には色番号(1~20)が入ります。



ユニットデルタT EH739*K



ユニットデルタU EH740*K



ユニットストライプ EH741*K



ユニットフラット EH742*K

上に掲載の画像カラーはすべてシルク チタン ホワイト(4)



20
色
の
組
み
合
わ
せ



フレッシュ チタン ホワイト(1) ニュー チタン ホワイト(2) サテン チタン ホワイト(3) シルク チタン ホワイト(4)

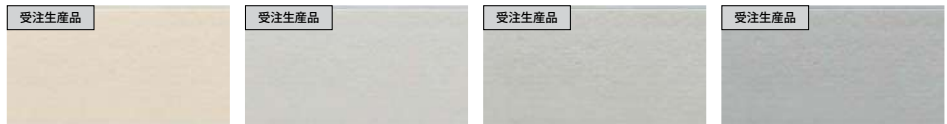

アッシュ チタン ベージュ(5) スロー チタン グレー(6) シルバー チタン グレー(7) ナチュラル チタン グレー(8)

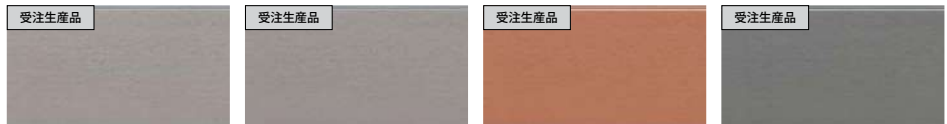

グレー チタン ベージュ(9) シルク チタン グレー(10) デイジー チタン オレンジ(11) モス チタン グリーン(12)

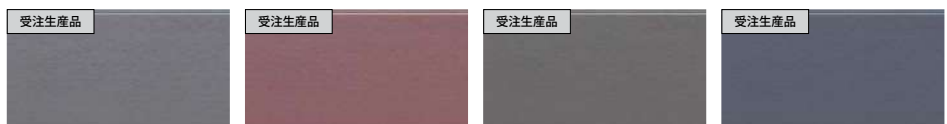

ダスキー チタン グレー(13) ロゼ チタン レッド(14) アッシュ チタン グリーン(15) アトランティック チタン ブルー(16)



ベルベット チタン ブラウン(17) フリント チタン ブラック(18) ストレート チタン グレー(19) サテン チタン ブラック(20)

受注生産品 この表示のある商品は、発注後2週間前後の納入となります。納期のご確認を弊社営業所までお願いします。尚、ご発注後のキャンセルはご遠慮願います。

2023年5月末生産終了
在庫お問い合わせ品

この表示のある商品は、2023年5月末生産終了品です。2023年3月1日～5月末日は在庫お問い合わせ品となり、納期がかかる場合があります。在庫および納期のご確認を弊社営業所までお願いします。



16mm厚 | エクセレージ・光セラ16 ※無塗装品は除く 1時間準耐火構造対応 準不燃材料：QM-0629

16×455×3030 (mm)

オプションカラー：10,780円/枚 (税抜 9,800円/枚) 7,821円/m² (税抜 7,110円/m²)
 塗装品：10,120円/枚 (税抜 9,200円/枚) 7,337円/m² (税抜 6,670円/m²)
 無塗装：7,810円/枚 (税抜 7,100円/枚) 5,665円/m² (税抜 5,150円/m²)

光触媒 セルフクリーニング
 スーパーK9Hガラスとセットで色15年保証
 新線性グレード ★★★★★ 色10年保証
 保証製品本体
 準耐火 1時間
 耐火等級 4対応
 無塗装品は除く

新フラット16

新色 2023.03.01

▶ 198P

縦横

<p>EH7483K サテン チタン ホワイト</p> <p>NEW 受注生産品 オプションカラー</p>	<p>EH7484K シルク チタン ホワイト</p> <p>NEW 受注生産品 オプションカラー</p>	<p>NEW EH74820K サテン チタン ブラック</p> <p>受注生産品 オプションカラー</p>	<p>ES7480K 無塗装(シーラー)</p> <p>NEW 受注生産品 オプションカラー</p>
<p>EH7481K フレッシュ チタン ホワイト</p> <p>受注生産品 オプションカラー</p>	<p>EH7482K ニュー チタン ホワイト</p> <p>NEW 受注生産品 オプションカラー</p>	<p>EH7485K アッシュ チタン ベージュ</p> <p>受注生産品 オプションカラー</p>	<p>EH7487K シルバー チタン グレー</p> <p>受注生産品 オプションカラー</p>
<p>EH7486K スロー チタン グレー</p> <p>NEW 受注生産品 オプションカラー</p>	<p>EH7488K ナチュラル チタン グレー</p> <p>NEW 受注生産品 オプションカラー</p>	<p>EH7489K グレー チタン ベージュ</p> <p>NEW 受注生産品 オプションカラー</p>	<p>EH74810K シルク チタン グレー</p> <p>NEW 受注生産品 オプションカラー</p>
<p>EH74813K ダスキー チタン グレー</p> <p>NEW 受注生産品 オプションカラー</p>	<p>EH74818K プリント チタン ブラック</p> <p>NEW 受注生産品 オプションカラー</p>	<p>EH74819K ストレート チタン グレー</p> <p>NEW 受注生産品 オプションカラー</p>	<p>EH74816K アトランティック チタン ブルー</p> <p>NEW 受注生産品 オプションカラー</p>
<p>EH74812K モス チタン グリーン</p> <p>NEW 受注生産品 オプションカラー</p>	<p>EH74815K アッシュ チタン グリーン</p> <p>受注生産品 オプションカラー</p>	<p>EH74817K ベルベット チタン ブラウン</p> <p>受注生産品 オプションカラー</p>	<p>EH74811K デイジー チタン オレンジ</p> <p>受注生産品 オプションカラー</p>
<p>EH74814K ロゼ チタン レッド</p> <p>2023年5月末生産終了 在庫お問い合わせ品 受注生産品 オプションカラー</p>	<p>2023年5月末生産終了 在庫お問い合わせ品 受注生産品 オプションカラー</p>	<p>2023年5月末生産終了 在庫お問い合わせ品 受注生産品 オプションカラー</p>	<p>2023年5月末生産終了 在庫お問い合わせ品 受注生産品 オプションカラー</p>
<p>EH4474K マット チタン ベージュ</p> <p>2023年5月末生産終了 在庫お問い合わせ品 受注生産品 オプションカラー</p>	<p>EH4476K クリーム チタン ベージュ</p> <p>2023年5月末生産終了 在庫お問い合わせ品 受注生産品 オプションカラー</p>	<p>EH4477K ハーベスト チタン イエロー</p> <p>2023年5月末生産終了 在庫お問い合わせ品 受注生産品 オプションカラー</p>	<p>EH4479K ウォールナット チタン オレンジ</p> <p>2023年5月末生産終了 在庫お問い合わせ品 受注生産品 オプションカラー</p>
<p>EH44715K シダー チタン ブラウン</p> <p>2023年5月末生産終了 在庫お問い合わせ品 受注生産品 オプションカラー</p>	<p>EH44716K ユーロ チタン オレンジ</p> <p>受注生産品 オプションカラー</p>	<p>EH44717K パステル チタン プリンセス</p> <p>受注生産品 オプションカラー</p>	<p>EH44718K パステル チタン フォレスト</p> <p>受注生産品 オプションカラー</p>
<p>EH44719K パステル チタン オーシャン</p> <p>2023年5月末生産終了 在庫お問い合わせ品 受注生産品 オプションカラー</p>			

セラディール・^{しんすい}親水パワーコート16

16mm厚 | セラディール・親水パワーコート16 1時間準耐火構造対応

準不燃材料：QM-0714

16×455×3030(mm) | 8,910円/枚 (税抜 8,100円/枚) 6,468円/m² (税抜 5,880円/m²)

親水 雨で流す	耐酸性グレード ★★ 色10年保証	保証 製品 本体	準耐火 1時間	耐火等級 4 対応
------------	-------------------------	----------------	------------	-----------------

デュプレ

▶ 202P

縦
横



CL3891C
▶CL3891GC
ALディスガイズホワイト



CL3894C
▶CL3894GC
ALフラッシュグレー



CL3895C
▶CL3895GC
ALフラッシュベージュ



CL3897C
▶CL3897GC
ALマーチホワイト

※2023年6月1日より赤色の品番に切り替えさせていただきます。新旧品番の混ぜ張りはできません。

シュランク16

▶ 203P

縦
横



CL3811C
▶CL3811GC
ALソルホワイト



CL3812C
▶CL3812GC
ALソルベージュ



CL3813C
▶CL3813GC
ALファンシーブラウン



CL3814C
▶CL3814GC
ALファンシーブラック

※2023年6月1日より赤色の品番に切り替えさせていただきます。新旧品番の混ぜ張りはできません。

グリッドスクエア

▶ 204P

縦
横



CL4551C
▶CL4551GC
ALレーベンホワイト



CL4552C
▶CL4552GC
ALリエブラウン



CL4553C
▶CL4553GC
ALブレンドブラック



CL4554C
▶CL4554GC
ALリエベージュ

※2023年6月1日より赤色の品番に切り替えさせていただきます。新旧品番の混ぜ張りはできません。

板木目16

▶ 205P

縦
横



CL3801C
▶CL3801GC
ALボワホワイト



CL3802C
▶CL3802GC
ALボワグリーン



CL3803C
▶CL3803GC
ALボワブラウン



CL3804C
▶CL3804GC
ALボワブラック

※2023年6月1日より赤色の品番に切り替えさせていただきます。新旧品番の混ぜ張りはできません。



CL3805C
▶CL3805GC
ALボワライトブラウン

16×455×3030(mm) | 8,580円/枚 (税抜 7,800円/枚) 6,226円/m² (税抜 5,660円/m²)

モダンストライプ16

▶ 206P

縦
横



CL3921GC
ALミルクイーホワイト



CL3926GC
ALシルバーグレー



CL3927GC
ALアトランティックブルー



CL3928GC
ALアイボリーブラック

ソティーレ16

▶ 207P

縦
横



CL3401C
▶CL3401GC
ALオータムホワイト



CL3402C
▶CL3402GC
ALクリームベージュ



CL3404C
▶CL3404GC
ALシルバーグレー



CL3405C
▶CL3405GC
ALハーベストイエロー

※2023年6月1日より赤色の品番に切り替えさせていただきます。新旧品番の混ぜ張りはできません。

セラディール・^{しんすい}親水パワーコート18

18mm厚 | セラディール・親水パワーコート18 ※無塗装品は除く

準不燃材料：QM-0714

18×455×3030 (mm)

塗 装 品：8,470円/枚 (税抜 7,700円/枚) 6,149円/m² (税抜 5,590円/m²)
無 塗 装：7,150円/枚 (税抜 6,500円/枚) 5,181円/m² (税抜 4,710円/m²)

親水 雨で流す	耐候性グレード ★★ 色10年保証	保証 製品 本体	準耐火 45分	耐火等級 3対応
------------	-------------------------	----------------	------------	-------------

無塗装品は除く

シェードラップ

NEW 2023.03.01

▶ 208P

取り付け
横

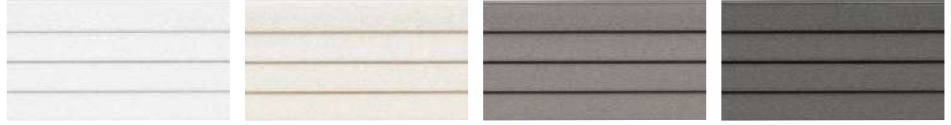

CL5781GC
ALマックスホワイト

CL5782GC
ALオータムホワイト

CL5783GC
ALダークブラウン

CL5784GC
ALアッシュグリーン



CL5785GC
ALチャコールブラウン



CL5786GC
ALアトランティックブルー



CL5787GC
ALアイボリーブラック

よろい調

▶ 209P

取り付け
横



※2023年6月1日より赤色の品番に切り替えさせていただきます。新旧品番の混ぜ張りはできません。

CL5101C
▶CL5101GC
ALオータムホワイト

RZ5100C
無塗装(シーラー)

ネオロック・親水16

16mm厚 | ネオロック・親水16

準不燃材料：QM-0674

16×455×3030 (mm) | 9,020円/枚 (税抜 8,200円/枚) 6,545円/m² (税抜 5,950円/m²)

親水 雨で流す	耐酸性グレード ★	保証 製品 本体	準耐火 45分	耐火等級 3対応	中空 軽量
------------	--------------	----------------	------------	-------------	----------

ニューリッジウェーブ

※取方
横

▶212P

※出荷地域により品番が異なります。

G地区 末尾A | J地区 末尾K

詳しくは ▶P.5



G NW4531A
J NW4531K
MWビバホワイト



G NW4532A
J NW4532K
MWビバベージュ



G NW4533A
J NW4533K
MWビバイエロー



G NW4534A
J NW4534K
MWビバブラウン

ニュースリムストーン

※取方
縦横

▶213P

※出荷地域により品番が異なります。

G地区 末尾A | J地区 末尾K

詳しくは ▶P.5



G NW4691A
J NW4691K
MWクロスホワイト



G NW4694A
J NW4694K
MWクロスブラウン



G NW4696A
J NW4696K
MWハイドグレー



G NW4697A
J NW4697K
MWフローラルベージュ



G NW4698A
J NW4698K
MWサトルオレンジ



G NW4699A
J NW4699K
MWラスティブラウン



G NW46910A
J NW46910K
MWクロスブラック

シックボーダー

※取方
横

▶214P

※出荷地域により品番が異なります。

G地区 末尾A | J地区 末尾K

詳しくは ▶P.5



G NW3841A
J NW3841K
MWマーチホワイト



G NW3842A
J NW3842K
MWカーラオレンジ



G NW3843A
J NW3843K
MWソーフンブラウン



G NW3844A
J NW3844K
MWカーラブラック

ナチュラルレンガ

※取方
横

▶215P

※出荷地域により品番が異なります。

G地区 末尾A | J地区 末尾K

詳しくは ▶P.5



G NW3832A
J NW3832K
MWエーデルイエロー



G NW3833A
J NW3833K
MWエーデルオレンジ



G NW3835A
J NW3835K
MWバッケンレッド



G NW3836A
J NW3836K
MWハイドホワイト

ドロワタイル

※取方
横

▶216P



NW4521A
MWブリックベージュ



NW4522A
MWブリックイエロー



NW4523A
MWブリックオレンジ



NW4524A
MWブリックブラック

レクタングル

※取方
横

▶217P



NW4671U
MWファームホワイト



NW4672U
MWテンダーイエロー



NW4673U
MWテンダーグレー

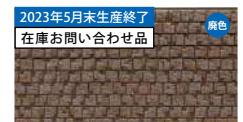

NW4674U
MWラスティオレンジ

2023年5月末生産終了
在庫お問い合わせ品

セフィロウッド

※取方
縦横

▶218P



NW4051K
MWプリュレアイボリー



NW4053K
MWプリュレブラウン



NW4054K
MWプリュレブラック



NW4055K
MWプリュレオレンジ

2023年5月末生産終了
在庫お問い合わせ品

この表示のある商品は、2023年5月末生産終了品です。
2023年3月1日～5月末日は在庫お問い合わせ品となり、納期がかかる場合があります。
在庫および納期のご確認を弊社営業所までお願いします。

16mm厚 | ネオロック・親水16

準不燃材料：QM-0674

16×455×3030 (mm) | 8,580円/枚 (税抜 7,800円/枚) 6,226円/m² (税抜 5,660円/m²)

親水 雨で流す	耐汚性グレード ★	保証 製品 本体	手耐火 45分	耐火等級 3対応	中空 軽量
------------	--------------	----------------	------------	-------------	----------

ディレクトーン

壁の
縦横

▶ 219P

※出荷地域により品番が異なります。

C地区 末尾A D地区 末尾K

詳しくは ▶P.5



C NW3641A
D NW3641K
MWシルクホワイ



C NW3642A
D NW3642K
MWシルバークレー



C NW3643A
D NW3643K
MWアトランティックブルー



C NW3644A
D NW3644K
MWチャコールブラック



C NW3645A
D NW3645K
MWマックスホワイ

アウマールウッド

壁の
縦横

▶ 220P



NW4541A
MWシルクホワイ



NW4542A
MWダークローストブラウン



NW4543A
MWチャコールブラウン

キャストストライプ

壁の
縦横

▶ 221P



NW3121K
MWニューホワイ



NW3124K
MWスマートブラウン



NW3126K
MWスローグレー

ニティ

壁の
縦横

▶ 222P



NW4951U
MWシルクホワイ



NW4952U
MWアッシュベージュ



NW4953U
MWオイスターグレー



NW4954U
MWダークブラウン

フィオット

壁の
縦横

▶ 223P

※出荷地域により品番が異なります。

E地区 末尾U F地区 末尾K

詳しくは ▶P.5



E NW3751U
F NW3751K
MWニューホワイ



E NW3752U
F NW3752K
MWミルクイーホワイ



E NW3753U
F NW3753K
MWベビーアイボリー



E NW3755U
F NW3755K
MWフリーベージュ



E NW3756U
F NW3756K
MWココアオーカー



E NW3757U
F NW3757K
MWチャコールブラック

エクセレージ・親水^{しんすい}15

15mm厚 | エクセレージ・親水15

準不燃材料：QM-0629

15×455×3030 (mm) | 8,030円/枚 (税抜 7,300円/枚) 5,830円/m² (税抜 5,300円/m²)

親水 雨で流す	※ 耐候性グレード ★★ 色10年保証	保証 製品 本体	準耐火 45分	耐火等級 3対応
------------	------------------------------	----------------	------------	-------------

※2023年3月1日納入分より色10年保証の対象になります。

シルバスタイル15

※
縦
横

▶ 224P



EW3701K
MWカバードホワイト



EW3707K
MWフィットイエロー



EW3708K
MWフィットピンク



EW3709K
MWフィットグレー

シュプリストーン15

※
縦
横

▶ 225P



EW4251H
MWルーチェホワイト



EW4252H
MWマーチベージュ



EW4253H
MWファインシルバー



EW4254H
MWボワブラック

ファインクレスト15

※
縦
横

▶ 226P



EW3491K
MWファインホワイト



EW3494K
MWレーベンベージュ



EW3495K
MWフィットブラウン



EW3496K
MWカリスブラック

ラピスウェーブ

NEW 2023.03.01

※
縦
横

▶ 227P



EW7331K
QWデールホワイト



EW7332K
QWデールベージュ



EW7333K
QWデールブラウン



EW7334K
QWデールブラック

イールストーン

NEW 2023.03.01

※
縦
横

▶ 228P



EW7341K
QWオーレホワイト



EW7342K
QWオーレオフホワイト



EW7343K
QWオーレライトオレンジ



EW7344K
QWオーレグレー



EW7345K
QWオーレダークグレー



EW7346K
QWオーレダークブラウン



EW7347K
QWオーレブラック

和ボーダー15

※
縦
横

▶ 229P



EW3671K
MWソルホワイト

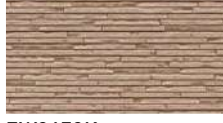

EW3673K
MWソルカフェ



EW3675K
MWソルダークブラウン



EW3677K
MWハイドグレー



EW3678K
MWサトルベージュ



EW3679K
MWハイドブラック

ヴェルデブリック

NEW 2023.03.01

※
縦
横

▶ 230P



EW7351H
QWチャームホワイト



EW7352H
QWチャームアイボリー



EW7353H
QWチャームピンク



EW7354H
QWチャームオレンジ



EW7355H
QWチャームブラウン

2023年5月末生産終了
在庫お問い合わせ品

この表示のある商品は、2023年5月末生産終了品です。
2023年3月1日～5月末日は在庫お問い合わせ品となり、納期がかかる場合があります。
在庫および納期のご確認を弊社営業所までお願いします。

準不燃材料：QM-0629

15mm厚 | エクセレージ・親水15

15×455×3030 (mm) | 8,030円/枚 (税抜 7,300円/枚) 5,830円/m² (税抜 5,300円/m²)

親水
雨で流す

※
耐候性グレード
★★
色10年保証

保証
製品
本体

準耐火
45分

耐火等級
3対応

※2023年3月1日納入分より色10年保証の対象になります。

ベイカーブリック

▶ 231P

縦
横



EW4271K
MWリネガルベージュ



EW4272K
MWパレスオレンジ



EW4273K
MWパレスオーカー

ステイブルタイル

▶ 232P

縦
横



EW4411K
MWバッケンベージュ



EW4412K
MWカリスグレー



EW4415K
MWハイドホワイト

キューブシュクレ15

▶ 233P

縦
横



EW3941K
MWサトルホワイト



EW3942K
MWサトルクールグレー



EW3944K
MWハイドブラウン



EW3945K
MWサトルベージュ

スクラッチクロス

▶ 234P

縦
横

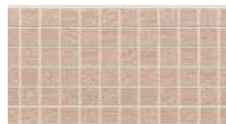

EW4041K
MWマーチピンク



EW4043K
MWブランブラウン



EW4044K
MWワイライトブルー



EW4045K
MWハイドホワイト



EW4046K
MWブレンドブラック

打ちっ放し調15

新色 2023.03.01

▶ 235P

縦
横

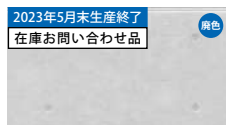

EW3571H
MWマテリアルグレー



EW3572H
QWマテリアルグレー

ルミナスウッド

NEW 2023.03.01

▶ 236P

縦
横



EW7361H
QWプリーズベージュ



EW7362H
QWプリーズオレンジ



EW7363H
QWプリーズブラウン



EW7364H
QWプリーズブラック

クレールウッド15

▶ 237P

縦
横



EW4231K
MWバッケングレー



EW4234K
MWテンダーブラウン



EW4236K
MWサトルブラック



EW4237K
MWセレンホワイト



EW4238K
MWカバードグリーン

エクセレージ・親水^{しんすい}15

15mm厚 | エクセレージ・親水15

準不燃材料：QM-0629

15×455×3030 (mm) | 8,030円/枚 (税抜 7,300円/枚) 5,830円/m² (税抜 5,300円/m²)

親水 雨で流す	耐候性グレード ★★ 色10年保証	保証 製品 本体	準耐火 45分	耐火等級 3対応
------------	-------------------------	----------------	------------	-------------

※2023年3月1日納入分より色10年保証の対象になります。

シマンフラット

縦横

▶ 238P



EW7301H
MWラントホワイト



EW7302H
MWラントライトグレー



EW7303H
MWソイルミッドルグレー



EW7304H
MWソイルダークグレー



EW7305H
MWソイルブラック

15×455×3030 (mm) | 7,700円/枚 (税抜 7,000円/枚) 5,588円/m² (税抜 5,080円/m²)

オルデン

縦横

新色 2023.03.01

▶ 239P



EW7072H
MWアトランティックブルー

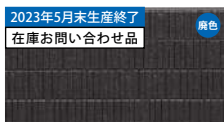

EW7073H
MWマックスブラック



EW7074H
MWシルクホワイト



EW7075H
MWサテンブラック

2023年5月末生産終了
在庫お問い合わせ品

廃色

NEW

グリッタ

横

▶ 240P



EW4651K
MWサテンホワイト



EW4652K
MWスローグレー



EW4653K
MWサテンブラック

クロット

横

▶ 241P



EW4121K
MWシルクホワイト



EW4122K
MWチャコールブラウン



EW4123K
MWアイボリーブラック

ペブル

横

NEW 2023.03.01

▶ 242P



EW7371K
QWサテンホワイト



EW7372K
QWシルクホワイト



EW7373K
QWシルバーグレー



EW7374K
QWアトランティックブルー



EW7375K
QWアイボリーブラック

エレノア

横

▶ 243P



EW7061K
MWシルクホワイト



EW7062K
MWユーロベージュ



EW7063K
MWスタイルベージュ

ランブル15

横

▶ 244P



EW4261K
MWシルクホワイト



EW4262K
MWアッシュベージュ



EW4263K
MWペビーアイボリー



EW4264K
MWチャコールブラウン

2023年5月末生産終了
在庫お問い合わせ品

この表示のある商品は、2023年5月末生産終了品です。
2023年3月1日～5月末日は在庫お問い合わせ品となり、納期がかかる場合があります。
在庫および納期のご確認を弊社営業所までお願いします。

15mm厚 | エクセレージ・親水15 準不燃材料：QM-0629

15×455×3030 (mm) | 7,700円/枚 (税抜 7,000円/枚) 5,588円/m² (税抜 5,080円/m²)

親水 雨で流す
耐候性グレード ★★ 色10年保証
保証 製品本体
準耐火 45分
耐火等級 3対応

※2023年3月1日納入分より色10年保証の対象になります。

アリビオ

▶ 245P

縦横



EW7101K
MWサテンホワイト



EW7102K
MWミルクイーホワイト



EW7103K
MWスローグレー

スマッシュライン15

新色 2023.03.01

▶ 246P

※出荷地域により品番が異なります。

A地区 末尾H B地区 末尾K

詳しくは ▶ P.5

縦横



A EW4221H
B EW4221K
MWシルクホワイト



A EW4222H
B EW4222K
MWアッシュベージュ



A EW4223H
B EW4223K
MWシルクグレー



A EW4224H
B EW4224K
MWアイボリーブラック



A EW4225H
B EW4225K
MWミルクイーホワイト



A EW4226H
B EW4226K
MWアトランティックブルー

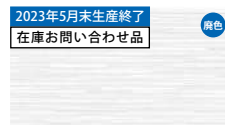

A EW4227H
B EW4227K
MWマックスホワイト



A EW4228H
B EW4228K
MWサテンホワイト

2023年5月末生産終了
在庫お問い合わせ品

新色

NEW

エッジライン

▶ 247P

縦横



EW4161K
MWミルクイーホワイト



EW4162K
MWアッシュベージュ



EW4163K
MWスマートブラウン

プラシード15

▶ 248P

縦横



EW3871K
MWミルクイーホワイト



EW3872K
MWマチュアベージュ



EW3873K
MWベビーアイボリー



EW3877K
MWダークブロン



EW3878K
MWアースブラウン



EW38710K
MWシルクホワイト



EW38711K
MWマットベージュ

ひより15

▶ 249P

※出荷地域により品番が異なります。

A地区 末尾H B地区 末尾K

詳しくは ▶ P.5

縦横



A EW3212H
B EW3212K
MWベビーアイボリー



A EW3215H
B EW3215K
MWミルクイーホワイト



A EW3216H
B EW3216K
MWアッシュベージュ

リュージュ15

NEW 2023.03.01

▶ 250P

縦横



EW7381H
QWシルクホワイト



EW7382H
QWミルクイーホワイト



EW7383H
QWベビーアイボリー



EW7384H
QWシルクグレー



EW7385H
QWダスキーグレー



EW7386H
QWサテンブラック

エクセレージ・親水^{しんすい}16

受注生産品 発注後2ヶ月前後の納入となります。納期のご確認を弊社営業所までお願いいたします。
 本品番によっては、部材も本体同様の納期を要する場合があります。
 また発注最低ロットは72枚(1パレット)以上/品番からとなります。

16mm厚 | エクセレージ・親水16 1時間準耐火構造対応 準不燃材料：QM-0629

16×455×3030 (mm) | 9,460円/枚 (税抜 8,600円/枚) 6,864円/m² (税抜 6,240円/m²)

親水 雨で流す	耐久性グレード ★★ 色10年保証	保証 製品 本体	準耐火 1 時間	耐火等級 4 対応
------------	-------------------------	----------------	----------------	-----------------

ユニットパネル

形状
縦横

NEW 2023.03.01

▶ 254P

4
タイプ
の
柄

※品番の*部には色番号(1~20)が入ります。



ユニットデルタT EW739*K



ユニットデルタU EW740*K



ユニットストライプ EW741*K



ユニットフラット EW742*K

上に掲載の画像カラーはすべてMWシルクホワイト(4)



20
色
の
組
み
合
わ
せ



MWフレッシュホワイト(1) MWニューホワイト(2) MWサテンホワイト(3) MWシルクホワイト(4)

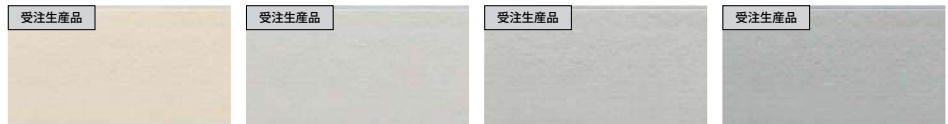

MWアッシュベージュ(5) MWスローグレー(6) MWシルバークグレー(7) MWナチュラルグレー(8)

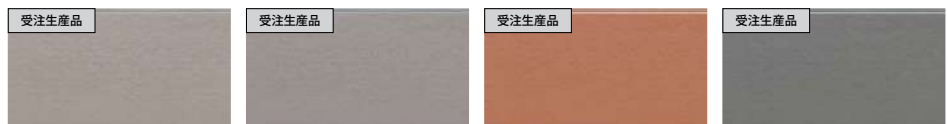

MWグレーベージュ(9) MWシルクグレー(10) MWデイジーオレンジ(11) MWモスグリーン(12)

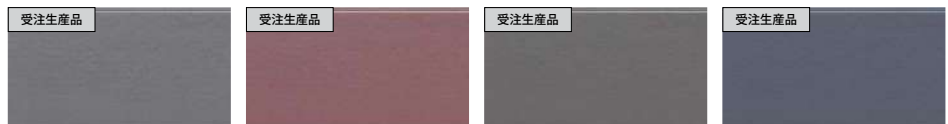

MWダスキーグレー(13) MWロゼレッド(14) MWアッシュグリーン(15) MWアトランティックブルー(16)



MWベルベットブラウン(17) MWフロントブラック(18) MWストレートグレー(19) MWサテンブラック(20)

受注生産品 この表示のある商品は、発注後2週間前後の納入となります。納期のご確認を弊社営業所までお願いします。尚、ご発注後のキャンセルはご遠慮願います。

**2023年5月末生産終了
在庫お問い合わせ品**

この表示のある商品は、2023年5月末生産終了品です。2023年3月1日～5月末日は在庫お問い合わせ品となり、納期がかかる場合があります。在庫および納期のご確認を弊社営業所までお願いします。

16mm厚 | エクセレージ・親水16 ※無塗装品は除く **1時間準耐火構造対応** 準不燃材料：QM-0629

16×455×3030 (mm)

オプションカラー：9,460円/枚 (税抜 8,600円/枚) 6,864円/m² (税抜 6,240円/m²)
 塗装品：8,690円/枚 (税抜 7,900円/枚) 6,303円/m² (税抜 5,730円/m²)
 無塗装：7,810円/枚 (税抜 7,100円/枚) 5,665円/m² (税抜 5,150円/m²)

親水 雨で流す
 耐久性グレード ★★ 色10年保証
 保証製品本体
 準耐火 1時間
 耐火等級 4対応

※2023年3月1日納入分より色10年保証の対象になります。

新フラット16

新色 2023.03.01

▶ 256P

縦横

EW7483K MWサテンホワイト NEW 受注生産品 オプションカラー	EW7484K MWシルクホワイト NEW 受注生産品 オプションカラー	NEW EW74820K MWサテンブラック 受注生産品 オプションカラー	ES7480K 無塗装(シーラー) NEW 受注生産品 オプションカラー
EW7481K MWフレッシュホワイト 受注生産品 オプションカラー	EW7482K MWニューホワイト NEW 受注生産品 オプションカラー	EW7485K MWアッシュベージュ 受注生産品 オプションカラー	EW7487K MWシルバークレー 受注生産品 オプションカラー
EW7486K MWスローグレー NEW 受注生産品 オプションカラー	EW7488K MWナチュラルグレー NEW 受注生産品 オプションカラー	EW7489K MWグレーベージュ NEW 受注生産品 オプションカラー	EW74810K MWシルクグレー NEW 受注生産品 オプションカラー
EW74813K MWダスキーグレー NEW 受注生産品 オプションカラー	EW74818K MWフロントブラック NEW 受注生産品 オプションカラー	EW74819K MWストレートグレー NEW 受注生産品 オプションカラー	EW74816K MWアトランティックブルー NEW 受注生産品 オプションカラー
EW74812K MWモスグリーン NEW 受注生産品 オプションカラー	EW74815K MWアッシュグリーン 受注生産品 オプションカラー	EW74817K MWベルベットブラウン 受注生産品 オプションカラー	EW74811K MWデイズオレンジ 受注生産品 オプションカラー
EW74814K MWロゼレッド 受注生産品 オプションカラー	2023年5月末生産終了 在庫お問い合わせ品 受注生産品 オプションカラー	2023年5月末生産終了 在庫お問い合わせ品 受注生産品 オプションカラー	2023年5月末生産終了 在庫お問い合わせ品 受注生産品 オプションカラー
EW4474K MWマットベージュ 受注生産品 オプションカラー	EW4476K MWクリームベージュ 受注生産品 オプションカラー	EW4477K MWハーベストイエロー 受注生産品 オプションカラー	EW4479K MWウォールナットオレンジ 受注生産品 オプションカラー
EW44715K MWシダーブラウン 受注生産品 オプションカラー	EW44716K MWユーロオレンジ 受注生産品 オプションカラー	EW44717K MWパステルプリンセス 受注生産品 オプションカラー	EW44718K MWパステルフォレスト 受注生産品 オプションカラー
EW44719K MWパステルオーシャン 受注生産品 オプションカラー			

エクセレージ16 セラディール・しんすい親水14

16mm厚 | エクセレージ16 1時間準耐火構造対応

16×455×3030 (mm) | 8,470円/枚 (税抜 7,700円/枚) 6,149円/m² (税抜 5,590円/m²)

準耐火 1時間
耐火等級 4

フラット16

縦横

地域限定

▶ 258P

出荷対応可能な地域
注) 宮城県・福島県は出荷対応不可



ES4110F
無塗装 (シーラー)

一時生産休止品
この表示のある商品は、一時生産休止品です。

14mm厚 | セラディール・親水14

準不燃材料：QM-0714

14×455×3030 (mm) | 7,040円/枚 (税抜 6,400円/枚) 5,104円/m² (税抜 4,640円/m²)

親水 雨で流す
耐酸性グレード ★
保証 製品本体
準耐火 45分
耐火等級 3

板木目14

縦横

▶ 262P



CW1831GC
MWボワホワイト



CW1832GC
MWボワグリーン



CW1833GC
MWボワブラウン



CW1834GC
MWボワブラック



CW1835GC
MWボワグレー



CW1836GC
MWボワメープル



CW1837GC
MWボワマホガニー



CW1838GC
MWボワイエロー



CW1839GC
MWボワライトブラウン

エルデフラット14

縦横

▶ 263P



CW2421GC
MWラントホワイト



CW2422GC
MWラントライトグレー



CW2423GC
MWラントダークグレー



CW2424GC
MWラントブラック

セラディール・親水14

14mm厚 | セラディール・親水14

準不燃材料：QM-0714

14×455×3030 (mm) | 6,380円/枚 (税抜 5,800円/枚) 4,631円/m² (税抜 4,210円/m²)



ボーダーラップ

▶ 264P

縦横

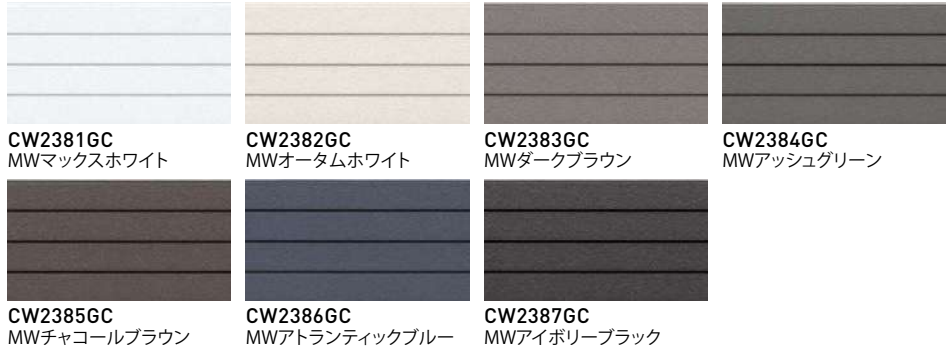

モダンストライプ8

▶ 265P

縦横



プラシス

▶ 266P

縦横



エクセレージ・親水^{しんすい}14

14mm厚 | エクセレージ・親水14

準不燃材料：QM-0629

14×455×3030 (mm) | 8,250円/枚 (税抜 7,500円/枚) 5,984円/m² (税抜 5,440円/m²)

親水 雨で流す	耐水性グレード ★	保証 製品 本体	準耐火 45分	耐火等級 3対応
------------	--------------	----------------	------------	-------------

ブレイブウッド

縦横

NEW 2023.07.03

▶ 267P



EW2431H
QWミトスホワイト



EW2432H
QWミトスブラウン



EW2433H
QWミトスダークブラウン



EW2434H
QWミトスブラック



EW2435H
QWミトスグレー



EW2436H
QWミトスメープル



EW2437H
QWミトスグリーン

14×455×3030 (mm) | 7,590円/枚 (税抜 6,900円/枚) 5,500円/m² (税抜 5,000円/m²)

アビイブリック

縦横

▶ 268P



EW2151H
QWエーデルホワイト



EW2152H
QWバランスオレンジ



EW2154H
QWフローラルブラウン



EW2155H
QWルシールドダークブラウン

シフォンストーン

縦横

▶ 269P



EW2021K
MWセレノホワイト



EW2022K
MWパレスピンク



EW2023K
MWパレスベージュ



EW2024K
MWパレスライトブラウン

レナータストーン

縦横

▶ 270P



EW2281H
QWパレスアイボリー



EW2282H
QWルシールドピンク



EW2283H
QWパレスイエロー



EW2284H
QWパレスグレー



EW2285H
QWパレスブラウン



EW2286H
QWパレスダークブラウン



EW2287H
QWルシールドブラック



EW2288H
QWハイドホワイト

ルキナストーン

縦横

▶ 271P



EW2171K
QWフォルホワイト



EW2172K
QWハーモニーベージュ



EW2173K
QWハーモニーグレー



EW2174K
QWパレスライトオレンジ

ラフレンガ

縦横

▶ 272P



EW1754K
MWプロッサムオレンジ



EW1755K
MWプロッサムブラウン



EW1756K
MWハイドホワイト



EW1757K
MWプロッサムライトブラウン



EW1758K
MWプロッサムオーカー

2023年5月末生産終了
在庫お問い合わせ品

この表示のある商品は、2023年5月末生産終了品です。
2023年3月1日～5月末日は在庫お問い合わせ品となり、納期がかかる場合があります。
在庫および納期のご確認を弊社営業所までお願いします。

14mm厚 | エクセレージ・親水14

準不燃材料：QM-0629

14×455×3030 (mm) | 7,590円/枚 (税抜 6,900円/枚) 5,500円/m² (税抜 5,000円/m²)

親水 雨で流す	耐候性グレード ★	保証 製品 本体	準耐火 45分	耐火等級 3対応
------------	--------------	----------------	------------	-------------

ニュータイル

▶ 273P

縦
横



EW1287K
MWアコールブラウン

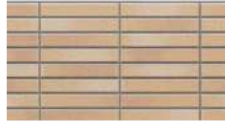

EW1289K
MWアコールキャメル

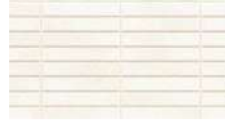

EW12811K
MWハイドホワイト



EW12812K
MWフォーマルブラック



EW12813K
MWアコールレッドブラウン

シビックストーン

▶ 274P

縦
横



EW1911H
MWソルホワイト



EW1913H
MWマダレットブラウン



EW1915H
MWディスガイズベージュ



EW1916H
MWクローズブラック

シームストーン

▶ 275P

縦
横



EW1871H
MWソルホワイト



EW1872H
MWクローズグレー



EW1873H
MWパイルサーモンピンク



EW1875H
MWカリスダークグレー

ラングストーン

▶ 276P

縦
横



EW1761K
MWソルホワイト



EW1765K
MWレシールオーカー



EW1767K
MWレシールアイボリー



EW1768K
MWバランスオーカー



EW1769K
MWバランスグレー

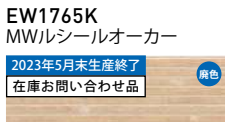

EW17610K
MWバランスオレンジ



EW17611K
MWブレンドブラック

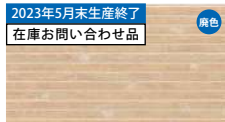

ゼブラウッド

▶ 277P

縦
横



EW2111K
QWレーベンホワイト



EW2112K
QWボワグレー



EW2117K
QWサトルブラック



EW2118K
QWカバードグリーン



EW2119K
QWテンダーブラウン

エクセレージ・親水^{しんすい}14

14mm厚 | エクセレージ・親水14

準不燃材料：QM-0629

14×455×3030 (mm) | 7,040円/枚 (税抜 6,400円/枚) 5,104円/m² (税抜 4,640円/m²)

親水 雨で流す	耐酸性グレード ★	保証 製品 本体	準耐火 45分	耐火等級 3対応
------------	--------------	----------------	------------	-------------

シュプリストーン ▶ 278P

部材
縦横



EW1781H
MWマーチホワイト



EW1782H
MWマーチベージュ



EW1784H
MWボワブラック



EW1785H
MWファインシルバー



EW1786H
MWトワイライトブラウン

パストラル ▶ 279P

部材
横



EW2101K
▶EW2101H
QWコンフォートホワイト



EW2102K
▶EW2102H
QWビュアベージュ



EW2103K
▶EW2103H
QWニューアンスベージュ



EW2104K
▶EW2104H
QWボワブラック

2023年5月23日から、赤色の品番に変更させていただきます。

シルフィード ▶ 280P

部材
横



EW2091H
QWマーチホワイト



EW2092H
QWマーチベージュ



EW2093H
QWアルパオーカー



EW2094H
QWアルパブラウン

シェーフ ▶ 281P

部材
横



EW2231H
QWリラックホワイト



EW2232H
QWリラックグレー



EW2233H
QWリラックベージュ



EW2234H
QWシタンオレンジ



EW2235H
QWシタンブラウン

シマーストーン ▶ 282P

部材
横



EW2241H
QWプリートホワイト



EW2242H
QWファインホワイト



EW2243H
QWブリュレアイボリー



EW2246H
QWボワグレー

14mm厚 | エクセレージ・親水14

準不燃材料：QM-0629

 14×455×3030 (mm) | **7,040円/枚** (税抜 6,400円/枚) 5,104円/m² (税抜 4,640円/m²)

スレッドストーン

縦横

▶ 283P

※出荷地域により品番が異なります。

A地区 末尾H **B地区** 末尾K

詳しくは ▶P.5

A EW1921H
B EW1921K
 QWニュアンスホワイト

A EW1922H
B EW1922K
 QWアルバホワイト

A EW1923H
B EW1923K
 QWニュアンスグレー

A EW1924H
B EW1924K
 QWマーチブラック

A EW1925H
B EW1925K
 QWニュアンスブラウン

A EW1926H
B EW1926K
 QWアディクションベージュ

A EW1927H
B EW1927K
 QWアディクションブラウン

メイズスクエア

縦横

▶ 284P

※出荷地域により品番が異なります。

A地区 末尾H **B地区** 末尾K

詳しくは ▶P.5

A EW2141H
B EW2141K
 QWコンフォートホワイト

A EW2142H
B EW2142K
 QWファインピーチ

A EW2144H
B EW2144K
 QWファームブラック

A EW2145H
B EW2145K
 QWフォールホワイト

A EW2146H
B EW2146K
 QWアルバイエロー

A EW2148H
B EW2148K
 QWアルバブラック

A EW2149H
B EW2149K
 QWTワイライトブルー

 14×455×3030 (mm) | **6,380円/枚** (税抜 5,800円/枚) 4,631円/m² (税抜 4,210円/m²)

レベレント

横

▶ 285P

EW2341H
 QWマックスホワイト

EW2342H
 QWシルクホワイト

EW2343H
 QWシルバークグレー

EW2344H
 QWミッドグレー

EW2345H
 QWシルクグレー

EW2346H
 QWシックベージュ

EW2347H
 QWアトランティックブルー

EW2348H
 QWマックスブラック

カルムウェーブ

縦横

▶ 286P

EW1951H
 QWシルクホワイト

EW1952H
 QWアッシュベージュ

EW1956H
 QWニューホワイト

EW1957H
 QWチャコールブラウン

EW1958H
 QWマックスホワイト

エクセレージ・親水^{しんすい}14

14mm厚 | エクセレージ・親水14

準不燃材料：QM-0629

14×455×3030 (mm) | 6,380円/枚 (税抜 5,800円/枚) 4,631円/m² (税抜 4,210円/m²)

親水 雨で流す	耐候性グレード ★	保証 製品 本体	準耐火 45分	耐火等級 3 対応
------------	--------------	----------------	------------	-----------------

スマッシュライン

取付方
縦横

▶ 287P

※出荷地域により品番が異なります。

A地区 末尾H B地区 末尾K

詳しくは ▶P.5

			
A EW2011H B EW2011K MWシルクホワイト	A EW2012H B EW2012K MWアッシュベージュ	A EW2013H B EW2013K MWシルクグレー	A EW2014H B EW2014K MWアイボリーブラック
			
A EW2015H B EW2015K MWオータムホワイト	A EW2016H B EW2016K MWクリームベージュ	A EW2019H B EW2019K MWマックスホワイト	A EW20110H B EW20110K MWアトランティックブルー
			
A EW20111H B EW20111K MWマックスブラック			

パイルボーダー

取付方
縦横

▶ 288P

2023年5月23日から、赤色の品番に変更させていただきます。

			
EW1771K ▶EW1771H MWミルキーホワイト	EW1772K ▶EW1772H MWアッシュベージュ	EW1773K ▶EW1773H MWベビーアイボリー	EW1774K ▶EW1774H MWダークブロン
			
EW1775K ▶EW1775H MWスローグレー	EW1776K ▶EW1776H MWスマートブラウン		

デルタライン

取付方
縦横

▶ 289P

			
EW2391H QWマックスホワイト	EW2392H QWシルクホワイト	EW2393H QWスローグレー	EW2394H QWアッシュグリーン
			
EW2395H QWアトランティックブルー	EW2396H QWマックスブラック		

木目調

取付方
縦横

▶ 290P

			
EW1296K QWベビーアイボリー	EW1297K QWスティールベージュ	EW1298K QWシダーブラウン	EW1299K QWショコラブラウン
			
EW12910K QWチャコールブラウン			

2023年5月末生産終了
在庫お問い合わせ品

この表示のある商品は、2023年5月末生産終了品です。
2023年3月1日～5月末日は在庫お問い合わせ品となり、納期がかかる場合があります。
在庫および納期のご確認を弊社営業所までお願いします。

14mm厚 | エクセレージ・親水14

準不燃材料：QM-0629

14×455×3030 (mm) | 6,380円/枚 (税抜 5,800円/枚) 4,631円/m² (税抜 4,210円/m²)

親水 雨で流す	耐汚性グレード ★	保証 製品 本体	準耐火 45分	耐火等級 3対応
------------	--------------	----------------	------------	-------------

オラージュウッド

▶ 291P

縦
横



EW2181H
QWシルクホワイต์



EW2182H
QWスティールベージュ



EW2183H
QWダークローストブラウン



EW2184H
QWチャコールブラウン

マレーア

▶ 292P

縦
横



EW2361H
QWマックスホワイต์



EW2362H
QWシルクホワイต์



EW2363H
QWアッシュベージュ

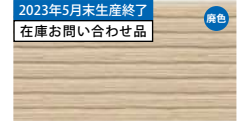

EW2364H
QWベビーオーカー



EW2365H
QWクースグレー



EW2366H
QWフィングレー



EW2367H
QWアイボリーブラック

2023年5月末生産終了
在庫お問い合わせ品

色別

グレイスライン

NEW 2023.03.01

▶ 293P

縦
横



EW2441H
QWシルクホワイต์



EW2442H
QWアッシュベージュ



EW2443H
QWパールオレンジ



EW2444H
QWスティールライトブラウン



EW2445H
QWスローグレー



EW2446H
QWダスキーグレー



EW2447H
QWアイボリーブラック

ひより14

▶ 294P

縦
横



EW1881H
MWミルクィーホワイต์



EW1882H
MWベビーアイボリー



EW1883H
MWシルバーグレー



EW1884H
MWチャコールブラウン

リュージュ

▶ 295P

縦
横



EW2071H
QWシルクホワイต์



EW2072H
QWミルクィーホワイต์



EW2073H
QWアッシュベージュ



EW2074H
QWパールオレンジ



EW2075H
QWスローグレー



EW2076H
QWハーベストイエロー



EW2078H
QWチャコールブラウン



EW2079H
QWアトランティックブルー

エクセレージ・親水^{しんすい}14 / 広幅 エクセレージ14

14mm厚 | エクセレージ・親水14

準不燃材料：QM-0629

14×455×3030 (mm) | 6,380円/枚 (税抜 5,800円/枚) 4,631円/m² (税抜 4,210円/m²)



はまび調14

▶ 296P

取付方
縦横



EW1631H
MWミルクイーホワイト



EW1632H
MWクリームベージュ



EW1633H
MWハーベストイエロー



EW1638H
MWベビーアイボリー



EW1639H
MWシルクホワイト



EW16310H
MWパールオレンジ



EW16311H
MWフリーベージュ

14mm厚 | エクセレージ・親水14広幅

準不燃材料：QM-0629

14×910×3030 (mm) | 12,760円/枚 (税抜 11,600円/枚) 4,631円/m² (税抜 4,210円/m²)



はまび調14広幅

▶ 297P

取付方
縦



EW1499WH
MWハーベストイエロー



EW14910WH
MWベビーアイボリー



EW14911WH
MWシルクホワイト



EW14912WH
MWミルクイーホワイト



EW14915WH
MWフリーベージュ

14mm厚 | エクセレージ14

準不燃材料：QM-0629

14×455×3030 (mm) | 5,060円/枚 (税抜 4,600円/枚) 3,674円/m² (税抜 3,340円/m²)



目地なしフラット横張り

▶ 299P

取付方
横



ES1670K
無塗装(シーラー)

フィルテクト・^{ひかり}光セラ16 セラトピア



16mm厚 | フィルテクト・光セラ16 セラトピア | 1時間準耐火構造対応

準不燃材料：QM-0674

16×455×3030 (mm) | 12,100円/枚 (税抜 11,000円/枚) 8,778円/m² (税抜 7,980円/m²)

光触媒 セルフ クリーニング	スーパー K9Hガラス とセラトピア 色15年保証	新換性グレード ★★★★ 色10年保証	保証 製品 本体	準耐火 1 時間	耐火等級 4 対応
----------------------	------------------------------------	---------------------------	----------------	----------------	-----------------

ポリッシュストーンFT

縦横

▶ 304P



FH7231A
QFポリッシュ チタン ホワイト



FH7232A
QFポリッシュ チタン ベージュ



FH7233A
QFポリッシュ チタン オーカー

ジェンマFT

縦横

▶ 305P



FH7241A
QFジェンマ チタン ホワイト



FH7242A
QFジェンマ チタン ダルベージュ



FH7243A
QFジェンマ チタン ダークブラウン

ニューインプレースFT

縦横

▶ 306P



FH7251A
QFインプレース チタン ホワイト



FH7252A
QFインプレース チタン ブラウン



FH7253A
QFインプレース チタン グレー

ブルレウッドFT

縦横

新色 2023.03.01

▶ 307P



FH7261A
QFブルレ チタン アッシュ



FH7262A
QFブルレ チタン プレーン



FH7263A
QFブルレ チタン アンバー



FH7265A
QFブルレ チタン レッドブラウン

フィエルテFT

縦横

新色 2023.03.01

▶ 308P



FH7271A
QFフィエルテ チタン ホワイトマーブル



FH7272A
QFフィエルテ チタン コンクリート



FH7273A
QFフィエルテ チタン レイヤー



FH7274A
QFフィエルテ チタン マーブル



FH7275A
QFフィエルテ チタン アイロン



FH7276A
QFフィエルテ チタン コールテン



FH7277A
QFフィエルテ チタン リトスオヤ



FH7278A
QFフィエルテ チタン ウォールナット



FH7279A
QFフィエルテ チタン ダークコンクリート

フィルテクト・光セラ16 ひかり ARTIER アルティエ

16mm厚 | フィルテクト・光セラ16 ARTIER アルティエ 1時間準耐火構造対応

準不燃材料：QM-0674

16×455×3030 (mm) | 11,550円/枚 (税抜 10,500円/枚) 8,382円/m² (税抜 7,620円/m²)

光触媒 セルフ クリーニング	スーパー KUREShield とセットで 色15年保証	新換性グレード ★★★★ 色10年保証	保証 製品 本体	準耐火 1時間	耐火等級 4 対応
----------------------	---------------------------------------	---------------------------	----------------	------------	-----------------

リッジウェーブFT

グラオフプリント塗装

▶ 309P

縦横



FH4911U
QFラウト チタン グレー



FH4912U
QFラウト チタン オレンジ



FH4913U
QFラウト チタン オーク



FH4914U
QFラウト チタン ブラック

アクラテFT

グラオフプリント塗装

▶ 310P

縦横



FH7131U
QFミュリ チタン ホワイト



FH7132U
QFミュリ チタン グレー



FH7133U
QFミュリ チタン ブルー



FH7134U
QFミュリ チタン ブラック

ナチュラルレンガFT

グラオフプリント塗装

▶ 311P

縦横



FH4925U
QFオルター チタン ホワイト



FH4926U
QFオルター チタン イエロー



FH4927U
QFオルター チタン オレンジ



FH4928U
QFオルター チタン レッド

ドロワタイルFT

グラオフプリント塗装

▶ 312P

縦横



FH4935U
QFミッサ チタン ホワイト



FH4936U
QFミッサ チタン ダークグレー



FH4937U
QFミッサ チタン ダークブラウン



FH4938U
QFミッサ チタン ブラック

セフィロウッドFT

グラデーション塗装

新色 2023.03.01

▶ 313P

縦横



FH4875U
ガーデン チタン オーク



FH4879U
トーン チタン ライトブラウン

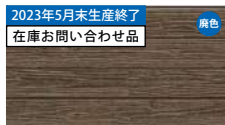

FH4876U
ガーデン チタン ウォルナット



FH48710U
フェイント チタン ホワイト

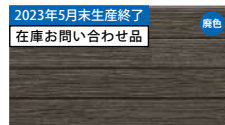

FH4877U
ガーデン チタン オリーブ



FH48712U
ガーデン チタン ブラック



FH4878U
ガーデン チタン スモーク



FH48713U
フェイント チタン グレー

2023年5月末生産終了
在庫お問い合わせ品

2023年5月末生産終了
在庫お問い合わせ品

フィルテクト・光セラ16

ひかり

2023年5月末生産終了
在庫お問い合わせ品

この表示のある商品は、2023年5月末生産終了品です。
2023年3月1日～5月末日は在庫お問い合わせ品となり、納期がかかる場合があります。
在庫および納期のご確認を弊社営業所までお願いします。



16mm厚 | フィルテクト・光セラ16 | 1時間準耐火構造対応

準不燃材料：QM-0674

16×455×3030 (mm) | 11,220円/枚 (税抜 10,200円/枚) 8,140円/m² (税抜 7,400円/m²)

光触媒 セルフ クリーニング	スーパー XUV耐シール とセットで 色15年保証	新換性グレード ★★★★ 色10年保証	保証 製品 本体	準耐火 1時間	耐火等級 4 P対応
----------------------	------------------------------------	---------------------------	----------------	------------	------------------

ニュースリムストーンFT

縦横

新色 2023.03.01

▶ 314P



FH4865U
QFクローズ チタン ホワイト



FH4866U
QFフローラル チタン ベージュ

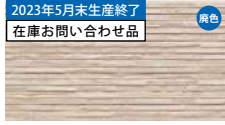

FH4867U
QFハイド チタン グレー



FH4868U
QFクローズ チタン ブラウン



FH4869U
QFラスティ チタン ブラウン

オーフェンブリックFT

縦横

新色 2023.03.01

▶ 315P

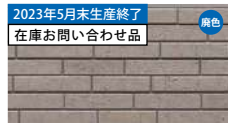

FH7151A
QFリアン チタン グレー



FH7155A
QFモデルノ チタンライトホワイト

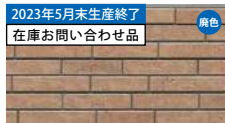

FH7152A
QFリアン チタン オレンジ



FH7156A
QFモデルノ チタン グレー

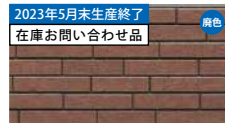

FH7153A
QFリアン チタン ブラウン



FH7157A
QFモデルノ チタン レッド

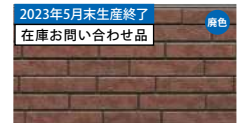

FH7154A
QFリアン チタン レッド



FH7158A
QFモデルノ チタン ブラック

ティエールタイルFT

縦横

新色 2023.03.01

▶ 316P



FH7141A
QFセリオ チタン ホワイト



FH7145A
QFセリオ チタンライトホワイト



FH7142A
QFセリオ チタン イエロー



FH7146A
QFセリオ チタン ブラック



FH7143A
QFセリオ チタン レッド



FH7144A
QFセリオ チタン ダークブラウン



フィルテクト・^{ひかり}光セラ16

16mm厚 | フィルテクト・光セラ16 | 1時間準耐火構造対応

準不燃材料：QM-0674

16×455×3030 (mm)

塗装品：11,000円/枚 (税抜 10,000円/枚) 7,975円/m² (税抜 7,250円/m²)
 無塗装：8,470円/枚 (税抜 7,700円/枚) 6,149円/m² (税抜 5,590円/m²)

光触媒 セルフ クリーニング	スーパー KMEWシール とセットで 色15年保証	高機能グレード ★★★★ 色10年保証	保証 製品 本体	準耐火 1 時間	耐火等級 4 33点
----------------------	------------------------------------	---------------------------	----------------	----------------	------------------

無塗装品は除く

スマッシュラインFT

▶317P

縦横



FH4885U
QFマックス チタン ホワイト



FH4886U
QFシルク チタン ホワイト



FH4887U
QFアトランティック チタン ブルー



FH4888U
QFマックス チタン ブラック

ストライプ10FT

▶318P

縦横



FH7161U
QFシルク チタン ホワイト



FH7162U
QFダスキー チタン グレー



FH7163U
QFアトランティック チタン ブルー



FH7164U
QFチャコール チタン ブラック

シュトラールFT

新色 2023.03.01

▶319P

縦横



FH7171U
QFマックス チタン ホワイト



FH7172U
QFシルク チタン ホワイト



FH7173U
QFアッシュ チタン ベージュ

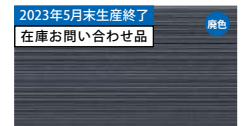

FH7174U
QFアトランティック チタン ブルー



FH7175U
QFマックス チタン ブラック

2023年5月末生産終了
在庫お問い合わせ品

新色

フィオットFT

新色 2023.03.01

▶320P

縦横



FH4895U
QFニュー チタン ホワイト



FH4896U
QFミルクィー チタン ホワイト

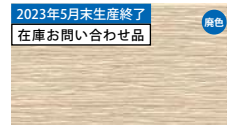

FH4897U
QFベビー チタン アイボリー



FH4898U
QFチャコール チタン ブラック



FH4899U
QFシルバー チタン グレー

2023年5月末生産終了
在庫お問い合わせ品

新色

スクレフラットFT

▶321P

縦横



FH7281A
QFマックス チタン ホワイト



FH7282A
QFシルク チタン ホワイト



FH7283A
QFマックス チタン ブラック



FS7280A
無塗装(シーラー)

フィルテクト・親水16

しんすい

2023年5月末生産終了
在庫お問い合わせ品

この表示のある商品は、2023年5月末生産終了品です。
2023年3月1日～5月末日は在庫お問い合わせ品となり、納期がかかる場合があります。
在庫および納期のご確認を弊社営業所までお願いします。

16mm厚 | フィルテクト・親水16 | 1時間準耐火構造対応

準不燃材料：QM-0674

16×455×3030 (mm) | 9,130円/枚 (税抜 8,300円/枚) 6,622円/m² (税抜 6,020円/m²)



リッジウェーブFT

▶ 324P

縦横



FW4911U
MWフレスコグレー



FW4912U
MWフレスコオレンジ



FW4913U
MWフレスコオーカー



FW4914U
MWフレスコブラック

アクラテFT

▶ 325P

縦横



FW7131U
MWミーグホワイト



FW7132U
MWミーグライトグレー



FW7133U
MWミーグブルー



FW7134U
MWミーグブラック

ニュースリムストーンFT

新色 2023.03.01

▶ 326P

縦横



FW4861U
MWクローズホワイト

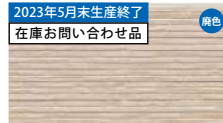

FW4862U
MWフローラルベージュ



FW4863U
MWハイドグレー



FW4864U
MWクローズブラウン



FW4865U
MWラスティブラウン

ナチュラルレンガFT

▶ 327P

縦横



FW4921U
MWテネルホワイト



FW4922U
MWテネルオレンジ



FW4923U
MWテネルオーカー



FW4924U
MWテネルレッドブラウン

フィルテクト・親水16

16mm厚 | フィルテクト・親水16 1時間準耐火構造対応

準不燃材料：QM-0674

16×455×3030 (mm) | 9,130円/枚 (税抜 8,300円/枚) 6,622円/m² (税抜 6,020円/m²)

親水 雨で流す	耐候性グレード ★	保証 製品 本体	準耐火 1 時間	耐火等級 4 対応
------------	--------------	----------------	----------------	-----------------

オーフェンブリックFT

新色 2023.03.01

▶ 328P

※
縦
横

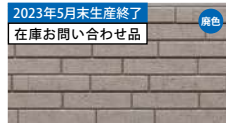

FW7151A
MWパソスグレー



FW7155A
MWパシアンライトホワイト

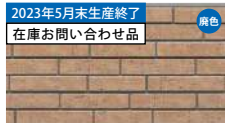

FW7152A
MWパソスオレンジ



FW7156A
MWパシアングレー

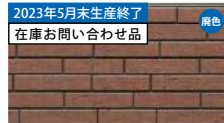

FW7153A
MWパソスブラウン



FW7157A
MWパシアンレッド

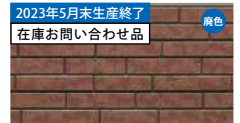

FW7154A
MWパソスレッド



FW7158A
MWパシアンブラック

ティエールタイルFT

新色 2023.03.01

▶ 329P

※
縦
横



FW7141A
MWファーロフホワイト



FW7145A
MWファーロフライトホワイト



FW7142A
MWファーロフイエロー



FW7146A
MWファーロフブラック



FW7143A
MWファーロフレッド



FW7144A
MWファーロフダークブラウン

ドロワタイルFT

▶ 330P

※
縦
横



FW4931U
MWペザンテアイボリー



FW4932U
MWペザンテブラウン



FW4933U
MWペザンテダークブラウン



FW4934U
MWペザンテブラック

セフィロウッドFT

▶ 331P

※
縦
横



FW4871U
MWプリュレアイボリー



FW4872U
MWプリュレオレンジ



FW4873U
MWプリュレブラウン



FW4874U
MWプリュレブラック

2023年5月末生産終了
在庫お問い合わせ品

この表示のある商品は、2023年5月末生産終了品です。
2023年3月1日～5月末日は在庫お問い合わせ品となり、納期がかかる場合があります。
在庫および納期のご確認を弊社営業所までお願いします。

16mm厚 | フィルテクト・親水16 ※無塗装品は除く 1時間準耐火構造対応

準不燃材料：QM-0674

16×455×3030 (mm)

塗装品：8,690円/枚 (税抜 7,900円/枚) 6,303円/m² (税抜 5,730円/m²)
無塗装：8,470円/枚 (税抜 7,700円/枚) 6,149円/m² (税抜 5,590円/m²)



スマッシュラインFT

▶ 332P

縦横



FW4881U
MWマックスホワイト



FW4882U
MWシルクホワイト



FW4883U
MWミルクイーホワイト



FW4884U
MWマックスブラック

ストライプ10FT

▶ 333P

縦横



FW7161U
MWシルクホワイト



FW7162U
MWダスキーグレー



FW7163U
MWアトランティックブルー



FW7164U
MWチャコールブラック



FW7165U
MWデイジーオレンジ



FW7166U
MWレディッシュブラウン



FW7167U
MWアッシュグリーン

シュトラーレFT

新色 2023.03.01

▶ 334P

縦横



FW7171U
MWマックスホワイト



FW7172U
MWシルクホワイト



FW7173U
MWアッシュベージュ

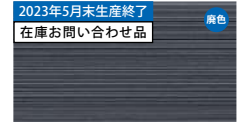

FW7174U
MWアトランティックブルー



FW7175U
MWマックスブラック

フィオットFT

新色 2023.03.01

▶ 335P

縦横



FW4891U
MWニューホワイト



FW4892U
MWミルクイーホワイト

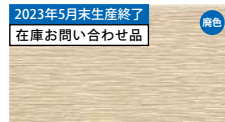

FW4893U
MWベビーアイボリー



FW4894U
MWチャコールブラック



FW4895U
MWシルバークレー

スクレフラットFT

▶ 336P

縦横

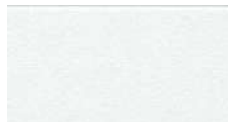

FW7281A
MWマックスホワイト



FW7282A
MWシルクホワイト



FW7283A
MWマックスブラック



FS7280A
無塗装 (シーラー)

2023年5月末 生産終了品

18mm厚 | ネオロック・光セラ18 セラトピア

準不燃材料：QM-0674

18×455×3030(mm) | 11,220円/枚 (税抜 10,200円/枚) 8,140円/m² (税抜 7,400円/m²)

光触媒 セルフ クリーニング	色 40年 品質	スーパー KMEWシールド をセキトで 色15年保証	耐候性グレード ★★★★ 色10年保証	保証 製品 本体	準耐火 45分	耐火等級 3対応	中空 軽量
----------------------	----------------	-------------------------------------	---------------------------	----------------	------------	-------------	----------

カンビオ18

▶ 338P

2023年5月末生産終了 在庫お問い合わせ品	2023年5月末生産終了 在庫お問い合わせ品	2023年5月末生産終了 在庫お問い合わせ品	2023年5月末生産終了 在庫お問い合わせ品
2023年5月末生産終了 在庫お問い合わせ品			
NH5655A QFカンビオ チタン ブラウン			

16mm厚 | ネオロック・光セラ16 セラトピア

準不燃材料：QM-0674

16×455×3030(mm) | 11,220円/枚 (税抜 10,200円/枚) 8,140円/m² (税抜 7,400円/m²)

光触媒 セルフ クリーニング	スーパー KMEWシールド とセキトで 色15年保証	耐候性グレード ★★★★ 色10年保証	保証 製品 本体	準耐火 45分	耐火等級 3対応	中空 軽量
----------------------	-------------------------------------	---------------------------	----------------	------------	-------------	----------

ポリッシュストーンII

▶ 339P

2023年5月末生産終了 在庫お問い合わせ品	2023年5月末生産終了 在庫お問い合わせ品	2023年5月末生産終了 在庫お問い合わせ品
NH4711A QFポリッシュ チタン ホワイト	NH4712A QFポリッシュ チタン ベージュ	NH4713A QFポリッシュ チタン オーカー

ジェンマII

▶ 339P

2023年5月末生産終了 在庫お問い合わせ品	2023年5月末生産終了 在庫お問い合わせ品	2023年5月末生産終了 在庫お問い合わせ品
NH4761A QFジェンマ チタン ホワイト	NH4762A QFジェンマ チタン ダルベージュ	NH4763A QFジェンマ チタン ダークブラウン

レマーレII

▶ 340P

2023年5月末生産終了 在庫お問い合わせ品	2023年5月末生産終了 在庫お問い合わせ品	2023年5月末生産終了 在庫お問い合わせ品
NH4801A QFレマーレ チタン ベージュ	NH4802A QFレマーレ チタン ブラウン	NH4803A QFレマーレ チタン グレー

グラートII

▶ 340P

2023年5月末生産終了 在庫お問い合わせ品	2023年5月末生産終了 在庫お問い合わせ品	2023年5月末生産終了 在庫お問い合わせ品	2023年5月末生産終了 在庫お問い合わせ品
NH4781A QFグラート チタン ライトグレー	NH4783A QFグラート チタン オレンジ	NH4784A QFグラート チタン ダークグレー	NH4785A QFグラート チタン マルチブラック
2023年5月末生産終了 在庫お問い合わせ品	2023年5月末生産終了 在庫お問い合わせ品		
NH4786A QFグラート チタン ライトオレンジ	NH4787A QFグラート チタン ダークブラウン		

アセッツII

▶ 341P

2023年5月末生産終了 在庫お問い合わせ品	2023年5月末生産終了 在庫お問い合わせ品	2023年5月末生産終了 在庫お問い合わせ品	2023年5月末生産終了 在庫お問い合わせ品
NH4771A QFアセッツ チタン ホワイト	NH4772A QFアセッツ チタン アイボリー	NH4773A QFアセッツ チタン グレー	NH4774A QFアセッツ チタン ダークグレー

2023年5月末生産終了
在庫お問い合わせ品

この表示のある商品は、2023年5月末生産終了品です。2023年3月1日～5月末日は在庫お問い合わせ品となり、納期がかかる場合があります。在庫および納期のご確認を弊社営業所までお願いします。

18mm厚 | ネオロック・光セラ18 準不燃材料：QM-0674

18×455×3030 (mm) | 10,340円/枚 (税抜 9,400円/枚) 7,502円/m² (税抜 6,820円/m²)

光触媒 セルフ クリーニング	色 40年 品質	スーパー KMEVシールド とセットで 色15年保証	耐中性グレード ★★★ 色10年保証	保証 製品 本体	準耐火 45分	耐火等級 3対応	中空 軽量
----------------------	----------------	-------------------------------------	--------------------------	----------------	------------	-------------	----------

トリニティストーン
▶ 341P

縦	2023年5月末生産終了 在庫お問い合わせ品	2023年5月末生産終了 在庫お問い合わせ品	2023年5月末生産終了 在庫お問い合わせ品
	NH5211A QFクラフト チタン ホワイト	NH5212A QFユース チタン オレンジ	NH5213A QFキルン チタン ブラウン

グラフストーン
▶ 342P

縦	2023年5月末生産終了 在庫お問い合わせ品	2023年5月末生産終了 在庫お問い合わせ品	2023年5月末生産終了 在庫お問い合わせ品	2023年5月末生産終了 在庫お問い合わせ品
	NH5134U QFレーベン チタン アイボリー	NH5135U QFサリール チタン ベージュ	NH5136U QFプレス チタン ブラウン	NH5137U QFコンフォート チタン ホワイト

寄木調18
▶ 342P

縦	2023年5月末生産終了 在庫お問い合わせ品	2023年5月末生産終了 在庫お問い合わせ品	2023年5月末生産終了 在庫お問い合わせ品	2023年5月末生産終了 在庫お問い合わせ品
	NH5153U QFクラフト チタン ブラック	NH5154U QFグレイブ チタン ホワイト	NH5155U QFカレント チタン ブラウン	NH5156U QFソプラ チタン ブラウン

15mm厚 | エクセレージ・光セラ15 準不燃材料：QM-0629

15×455×3030 (mm) | 9,680円/枚 (税抜 8,800円/枚) 7,018円/m² (税抜 6,380円/m²)

光触媒 セルフ クリーニング	スーパー KMEVシールド とセットで 色15年保証	耐中性グレード ★★★ 色10年保証	保証 製品 本体	準耐火 45分	耐火等級 3対応
----------------------	-------------------------------------	--------------------------	----------------	------------	-------------

プラッシュストーン
▶ 343P

縦	2023年5月末生産終了 在庫お問い合わせ品	2023年5月末生産終了 在庫お問い合わせ品	2023年5月末生産終了 在庫お問い合わせ品
	EH4381H ハイド チタン ホワイト	EH4382H サイレント チタン ベージュ	EH4384H グラッシュ チタン オレンジ

16mm厚 | セラディール・親水パワーコート16 1時間準耐火構造対応 準不燃材料：QM-0714

16×455×3030 (mm) | 8,910円/枚 (税抜 8,100円/枚) 6,468円/m² (税抜 5,880円/m²)

親水 雨で流す	耐中性グレード ★★ 色10年保証	保証 製品 本体	準耐火 1時間	耐火等級 4対応
------------	-------------------------	----------------	------------	-------------

スクラムライン
▶ 343P

縦	2023年5月末生産終了 在庫お問い合わせ品	2023年5月末生産終了 在庫お問い合わせ品	2023年5月末生産終了 在庫お問い合わせ品	2023年5月末生産終了 在庫お問い合わせ品
	CL4681C ALマダレトベージュ	CL4682C ALアムールアイボリー	CL4684C ALアムールオーカー	CL4685C ALフィットグレージュ

2023年5月末 生産終了品

15mm厚 | エクセレージ・親水15

準不燃材料：QM-0629

15×455×3030 (mm) | 8,030円/枚 (税抜 7,300円/枚) 5,830円/m² (税抜 5,300円/m²)

親水 雨で流す	耐候性グレード ★	保証 製品 本体	準耐火 45分	耐火等級 3対応
------------	--------------	----------------	------------	-------------

ヴィンテージブリックⅡ

縦
横

▶ 344P

2023年5月末生産終了 在庫お問い合わせ品	2023年5月末生産終了 在庫お問い合わせ品	2023年5月末生産終了 在庫お問い合わせ品	2023年5月末生産終了 在庫お問い合わせ品
EW4321H MWバッケンホワイト	EW4322H MWバッケンピンク	EW4323H MWバッケンイエロー	EW4325H MWアドバンスカーキ

14mm厚 | エクセレージ・親水14

準不燃材料：QM-0629

14×455×3030 (mm) | 7,040円/枚 (税抜 6,400円/枚) 5,104円/m² (税抜 4,640円/m²)

親水 雨で流す	耐候性グレード ★	保証 製品 本体	準耐火 45分	耐火等級 3対応
------------	--------------	----------------	------------	-------------

ミニモ

縦
横

▶ 344P

2023年5月末生産終了 在庫お問い合わせ品	2023年5月末生産終了 在庫お問い合わせ品	2023年5月末生産終了 在庫お問い合わせ品	2023年5月末生産終了 在庫お問い合わせ品
EW1931K QWマーチホワイト	EW1932K QWファインピーチ	EW1933K QWカーラオレンジ	EW1934K QWカーラグレー

16mm厚 | フィルテクト・光セラ16 ARTIER アルティエ 1時間準耐火構造対応

準不燃材料：QM-0674

16×455×3030 (mm) | 11,550円/枚 (税抜 10,500円/枚) 8,382円/m² (税抜 7,620円/m²)

光触媒 セルフ クリーニング	スーパー KMEWシール とセットで 色15年保証	耐候性グレード ★★★★ 色10年保証	保証 製品 本体	準耐火 1時間	耐火等級 4対応
----------------------	------------------------------------	---------------------------	----------------	------------	-------------

オタージュFT

グラオフプリント塗装

縦
横

▶ 345P

2023年5月末生産終了 在庫お問い合わせ品	2023年5月末生産終了 在庫お問い合わせ品	2023年5月末生産終了 在庫お問い合わせ品	2023年5月末生産終了 在庫お問い合わせ品
FH4901U QFモルビド チタン グレー	FH4902U QFモルビド チタン オーカー	FH4903U QFモルビド チタン ブラウン	FH4904U QFモルビド チタン ダークブラウン

16mm厚 | フィルテクト・光セラ16 1時間準耐火構造対応

準不燃材料：QM-0674

16×455×3030 (mm) | 11,220円/枚 (税抜 10,200円/枚) 8,140円/m² (税抜 7,400円/m²)

光触媒 セルフ クリーニング	スーパー KMEWシール とセットで 色15年保証	耐候性グレード ★★★★ 色10年保証	保証 製品 本体	準耐火 1時間	耐火等級 4対応
----------------------	------------------------------------	---------------------------	----------------	------------	-------------

ニューレイヤーレリーフFT

縦
横

▶ 345P

2023年5月末生産終了 在庫お問い合わせ品	2023年5月末生産終了 在庫お問い合わせ品	2023年5月末生産終了 在庫お問い合わせ品	2023年5月末生産終了 在庫お問い合わせ品
FH4851U QFマーチ チタン ホワイト	FH4852U QFカレント チタン アイボリー	FH4853U QFバルフェ チタン ベージュ	FH4854U QFバルフェ チタン ブラック

2023年5月末生産終了
在庫お問い合わせ品

この表示のある商品は、2023年5月末生産終了品です。2023年3月1日～5月末日は在庫お問い合わせ品となり、納期がかかる場合があります。在庫および納期のご確認を弊社営業所までお願いします。

16 mm厚 | フィルテクト・光セラ16 1時間準耐火構造対応

準不燃材料：QM-0674

16×455×3030 (mm) | 11,000円/枚 (税抜 10,000円/枚) 7,975円/m² (税抜 7,250円/m²)

光触媒 セルフ クリーニング	スーパー KUREShield とセットで 色15年保証	新換性グレード ★★★ 色10年保証	保証 製品 本体	準耐火 1 時間	耐火等級 4 対応
----------------------	---------------------------------------	--------------------------	----------------	----------------	-----------------

カルデナFT

▶ 346P

製品
横

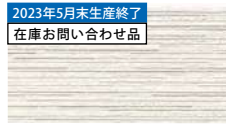

FH7181U
QFシルク チタン ホワイト



FH7182U
QFアッシュ チタン ベージュ

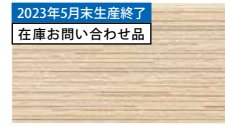

FH7183U
QFベビー チタン アイボリー



FH7184U
QFチャコール チタン ブラック

16 mm厚 | フィルテクト・親水16 1時間準耐火構造対応

準不燃材料：QM-0674

16×455×3030 (mm) | 9,130円/枚 (税抜 8,300円/枚) 6,622円/m² (税抜 6,020円/m²)

親水 雨で流す	新換性グレード ★	保証 製品 本体	準耐火 1 時間	耐火等級 4 対応
------------	--------------	----------------	----------------	-----------------

オタージュFT

▶ 346P

製品
横

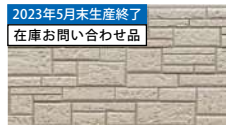

FW4901U
MWクラシコグレー



FW4902U
MWクラシコベージュ

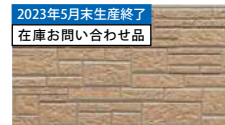

FW4903U
MWクラシコオカー



FW4904U
MWクラシコブラウン

ニューレイヤーレリーフFT

▶ 347P

製品
横

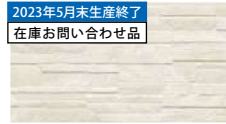

FW4851U
MWマーチホワイト

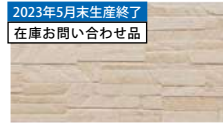

FW4852U
MWカーラアイボリー

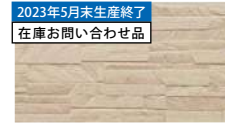

FW4853U
MWレーベンベージュ



FW4854U
MWカーラブラック

16×455×3030 (mm) | 8,690円/枚 (税抜 7,900円/枚) 6,303円/m² (税抜 5,730円/m²)

カルデナFT

▶ 347P

製品
横

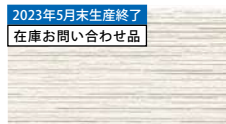

FW7181U
MWシルクホワイト

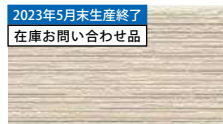

FW7182U
MWアッシュベージュ

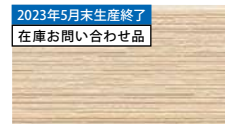

FW7183U
MWベビーアイボリー

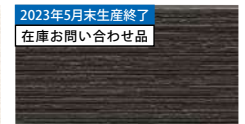

FW7184U
MWチャコールブラック



GLASSA Coating

AutoClave Dry

Wood

ウッド

6,171円/m²(税抜 5,610円/m²)

1,023円/枚(税抜 930円/枚)

厚さ5.5mm

グラデーション仕上げ

詳しくは P464

TWC62W
グラッサ・ブラックTWC11W
グラッサ・ブラックブラウンTWC31W
グラッサ・ダークブラウンTWC51W
グラッサ・ミディアムブラウン

Brick

ブリック

5,643円/m²(税抜 5,130円/m²)

935円/枚(税抜 850円/枚)

厚さ5.5mm

サンドグラデーション仕上げ

詳しくは P465

TBD52W
グラッサ・シェイドブラックTBD75W
グラッサ・シェイドグレーTBD21W
グラッサ・シェイドブラウンTBD23W
グラッサ・シェイドオレンジTBD93W
グラッサ・シェイドレッド

Flat

フラット

5,181円/m²(税抜 4,710円/m²)

858円/枚(税抜 780円/枚)

厚さ5.5mm

グラッサコート仕上げ

詳しくは P466

TFE25W
グラッサ・スノーホワイトTFE63W
グラッサ・ミルクイーホワイトTFE35W
グラッサ・アイスシルバーTFE52W
グラッサ・ピュアブラックTFE21W
グラッサ・ココナッツブラウンTFE93W
グラッサ・ボルドーレッドTFE26W
グラッサ・ネイビーブルー

●カタログ掲載マーク一覧

仕上げ等

グラデーション仕上げ

模様凸部の色が薄く、凹部にかけて徐々に色が濃くなるようにグラデーション塗装を施した商品に表示しています。

サンドグラデーション仕上げ

様々な色の無機彩石によりグラデーション感を出し、透明度の高いグラッサコートをした商品に表示しています。

グラッサコート仕上げ

紫外線に強いグラッサコートをした商品に表示しています。

カラーサンド仕上げ

独自の質感・色感を出すために粒が大きく本体と微妙に違う色の彩石を施した商品に表示しています。

グラッサコート仕上げ(遮熱)

紫外線に強いグラッサコートに遮熱顔料を配合した商品に表示しています。

商品の性能・その他の表示

耐紫外線グレード



表面に紫外線に強いグラッサコートを採用した商品に表示しています。この商品は色10年保証対象商品です。

保証



LAP-WALLの製品本体保証対象商品に表示しています。詳しくはP.506をご覧ください。



色あせの原因となる紫外線に強く、汚れもつきにくいトップコートです。

受注生産品2

商品の納期はご注文いただいた日から約2週間が目安です。納期のご確認を弊社営業所までお願いします。ご注文後のキャンセルはご遠慮願います。



高温・高圧の窯で素材を固め、高密度かつ均一な構造をつくり出す製法です。

Uroko

うろこ

6,853円/m²(税抜 6,230円/m²)
946円/枚(税抜 860円/枚)

厚さ6.0mm サンドグラデーション仕上げ 詳しくは P467



GUB75G
ガラスサ・ファジーグレイ



GUB21G
ガラスサ・ファジーブラウン



GUB23G
ガラスサ・ファジーオレンジ



GUB93G
ガラスサ・ファジーレッド

Hishi

ヒシ

6,611円/m²(税抜 6,010円/m²)
913円/枚(税抜 830円/枚)

厚さ6.0mm グラッサコート仕上げ 詳しくは P468



GHA52G
ガラスサ・ナチュラルブラック



GHA15G
ガラスサ・アーバンシルバー



GHA23G
ガラスサ・メロウオレンジ



GHA47G
ガラスサ・アイリッシュグリーン



GHA26G
ガラスサ・ミッドナイトブルー



GHA93G
ガラスサ・ボルドーレッド

Sand

サンド

6,512円/m²(税抜 5,920円/m²)
1,078円/枚(税抜 980円/枚)

厚さ7.0mm カラーサンド仕上げ 詳しくは P469

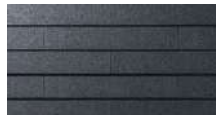

SFA22G
ブラック×ブラック

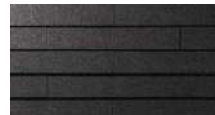

SFA12G
ブラック×ブラウン



SFA62G
ブラック×ネイビー



SFA55G
グレイ×グレイ



SFA35G
グレイ×シルバー

Simple

シンプル

5,577円/m²(税抜 5,070円/m²)
924円/枚(税抜 840円/枚)

厚さ5.2mm グラッサコート仕上げ 詳しくは P470

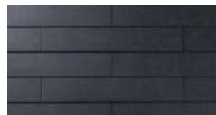

SRA62W
ガラスサ・ブラック



SRA75W
ガラスサ・パールグレイ



SRA15W
ガラスサ・アーバンシルバー



SRA21W
ガラスサ・ココナッツブラウン



SRA47W
ガラスサ・アイリッシュグリーン



SRA26W
ガラスサ・ミッドナイトブルー





Colonial 遮熱

コロニアル

5,577円/m²(税抜 5,070円/m²)

924円/枚(税抜 840円/枚)

厚さ5.2mm グラッサコート仕上げ(遮熱) 詳しくは P471

一部の本体品番末尾については
地区により2種類に分かれます。

*= G G地区 *= W W地区・AW地区

※G品番、W品番の混ぜ張りはできません。

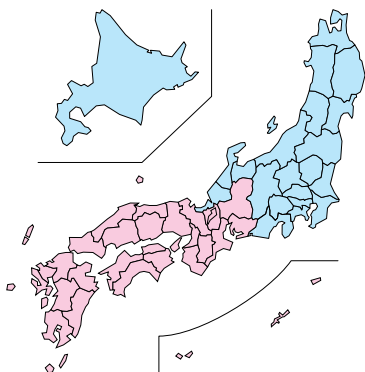

CC825P*
グラッサ・クールホワイト



CC835P*
グラッサ・クールシルバー



CC833PG
グラッサ・クールベージュ



CC823PG
グラッサ・クールオレンジ



CC862*
グラッサ・クールブラック



CC821*
グラッサ・クールブラウン



CC877G
グラッサ・クールグリーン



CC826G
グラッサ・クールブルー



CC893G
グラッサ・クールレッド

Colonial

コロニアル

5,379円/m²(税抜 4,890円/m²)

891円/枚(税抜 810円/枚)

厚さ5.2mm グラッサコート仕上げ 詳しくは P472

本体品番末尾については
地区により3種類に分かれます。

*= G G地区 *= W W地区 *=AW AW地区

※G品番、W品番、AW品番の混ぜ張りはできません。

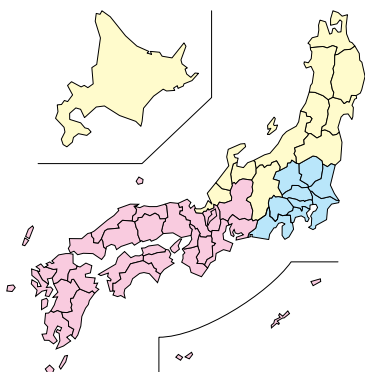

CC562*
グラッサ・ブラック



CC575P*
グラッサ・パールグレイ



CC521*
グラッサ・ココナッツブラウン



CC547*
グラッサ・アイルッシュグリーン



CC545P*
グラッサ・アッシュグレイ



CC535P*
グラッサ・アイスシルバー



CC527*
グラッサ・ラスティグリーン



CC526*
グラッサ・ミッドナイトブルー



CC552*
グラッサ・ピュアブラック



CC541*
グラッサ・ウォルナットブラウン



CC577*
グラッサ・ウェザードグリーン



CC593*
グラッサ・ボルドーレッド



CC591*
グラッサ・グラスブラウン



CC533*
グラッサ・プロヴァンスベージュ



CC523*
グラッサ・メロウオレンジ



CC543*
グラッサ・ユーロレッド

Colonial シャッフル

コロニアル

5,775円/m²(税抜) 5,250円/m²

957円/枚(税抜) 870円/枚

厚さ5.2mm

ガラスコート仕上げ

詳しくは P474

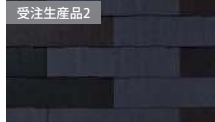

CC152*
石板ミックス



CC123*
ユーロミックス



CC191*
シダーミックス



CC147*
グリーンミックス

本体品番末尾については
地区により3種類に分かれます。

*= G 地区 *= W 地区 *=AW AW地区

※G品番、W品番、AW品番の混ぜ張りはできません。

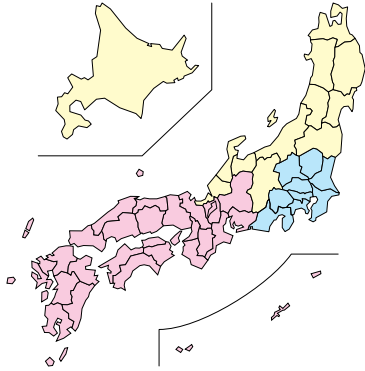

KMEWアートウォール仕上げ／軒天材

KMEWアートウォール仕上げ

準不燃材料：QM-0714

14×910×3030 (mm) | 10,340円/枚 (税抜 9,400円/枚)
 14×1000×3030 (mm) | 11,440円/枚 (税抜 10,400円/枚)

KMEWアートウォール仕上げ 専用ベース板

▶ 348P



RZ1052WC 910×3030
 RZ1052LC 1000×3030

軒天材ライト30

不燃材料：木目 (化粧シート品) は NM-4133、フラット (スパッタ塗装品) は NM-4132、フラット (無塗装品) は NM-4131

12×910×1820 (mm)

木目 (化粧シート品)

▶ 354P



LK214D
ティーブラウン



LK215D
ダルブラウン

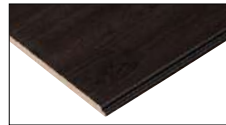

LK216D
オフブラック

19,250円/枚 (税抜 17,500円/枚)
 11,627円/m² (税抜 10,570円/m²)

フラット (スパッタ塗装品)

▶ 354P



LY211D
スパッタホワイト



LY213D
スパッタアイボリー

10,890円/枚 (税抜 9,900円/枚)
 6,578円/m² (税抜 5,980円/m²)

フラット (無塗装品)

▶ 354P



LS210D
LS210DP
無塗装

LS210D
8,580円/枚 (税抜 7,800円/枚)
 5,181円/m² (税抜 4,710円/m²)
 LS210DP
8,140円/枚 (税抜 7,400円/枚)
 4,917円/m² (税抜 4,470円/m²)

軒天材ライト45

不燃材料：木目 (化粧シート品) は NM-4448、フラット (スパッタ塗装品) は NM-4450、フラット (無塗装品) は NM-4449

12×910×1820 (mm)

木目 (化粧シート品)

▶ 354P



LK224D
ティーブラウン



LK225D
ダルブラウン

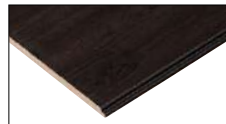

LK226D
オフブラック

20,680円/枚 (税抜 18,800円/枚)
 12,485円/m² (税抜 11,350円/m²)

フラット (スパッタ塗装品)

▶ 354P



LY221D
スパッタホワイト



LY223D
スパッタアイボリー

12,320円/枚 (税抜 11,200円/枚)
 7,436円/m² (税抜 6,760円/m²)

フラット (無塗装品)

▶ 354P



LS220D
LS220DP
無塗装

LS220D
10,010円/枚 (税抜 9,100円/枚)
 6,039円/m² (税抜 5,490円/m²)
 LS220DP
9,570円/枚 (税抜 8,700円/枚)
 5,775円/m² (税抜 5,250円/m²)

装飾部材



ウォールライン・光セラ (金具留め)

不燃材料：NM-4553-2(1)

光触媒セルフクリーニング
 スーパーUVはリサイクルとセットで
 耐汚性グレード★★★★
 色15年保証 色10年保証

210mm幅

ボード210

▶ 362P

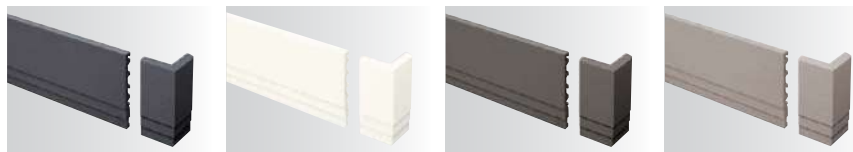

WR118B マックス チタン ブラック
 WR112B クリア チタン ホワイト
 WR113B ビスタ チタン ブラウン
 WR114B サテン チタン グレー

180mm幅

ボード180

▶ 362P

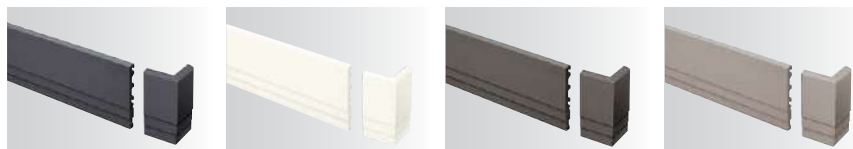

WR128B マックス チタン ブラック
 WR122B クリア チタン ホワイト
 WR123B ビスタ チタン ブラウン
 WR124B サテン チタン グレー

210、180mm幅共用

シンプル破風エンド

▶ 362P

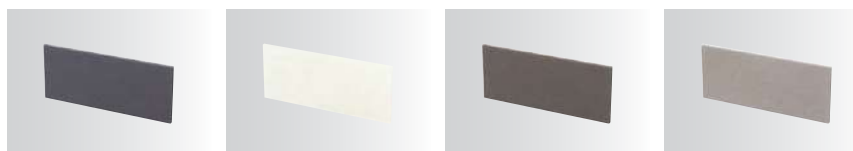

WR728B マックス チタン ブラック
 WR722B クリア チタン ホワイト
 WR723B ビスタ チタン ブラウン
 WR724B サテン チタン グレー



ウォールライン・親水 (釘留め専用) ※無塗装品は除く

不燃材料：NM-2607

親水 雨で流す
 耐汚性グレード ★

240mm幅

ボード240A

▶ 363P



WW191B MWストレートブラック
 WW192B MWクリアホワイト
 WW193B MWフリントブラウン
 WW194B MWサテングレー
 WW195B MWグレイッシュベージュ



WW197B MWウッドレッドブラウン
 WS190B 無塗装(シーラー)

装飾部材

ウォールライン・親水(釘留め専用) ※無塗装品は除く

不燃材料：NM-2607

親水
雨で流す

耐水性グレード
★

210mm幅

ボード210A

▶ 363P



WW171B
MWストレートブラック



WW172B
MWクリアホワイト

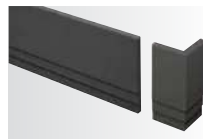

WW173B
MWフrintブラウン



WW174B
MWサテングレー



WW175B
MWグレイッシュベージュ



WW177B
MWウッドレッドブラウン



WS1701B
無塗装(シーラー)

180mm幅

ボード180A

▶ 363P



WW181B
MWストレートブラック



WW182B
MWクリアホワイト

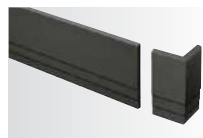

WW183B
MWフrintブラウン



WW184B
MWサテングレー



WW185B
MWグレイッシュベージュ



WW187B
MWウッドレッドブラウン



WS1801B
無塗装(シーラー)

150mm幅

ボード150A

▶ 363P



WW201B
MWストレートブラック



WW202B
MWクリアホワイト

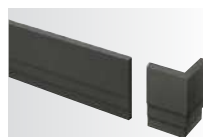

WW203B
MWフrintブラウン



WW204B
MWサテングレー



WW205B
MWグレイッシュベージュ



WW207B
MWウッドレッドブラウン



WS200B
無塗装(シーラー)

ウォールライン・親水(釘留め専用) ※無塗装品は除く 不燃材料：ティンバー・破風エンドAは NM-2607、モール45は NM-2204

親水
雨で流す

耐候性グレード
★

180mm幅

ティンバー180A

▶ 364P



120mm幅

ティンバー120A

▶ 364P

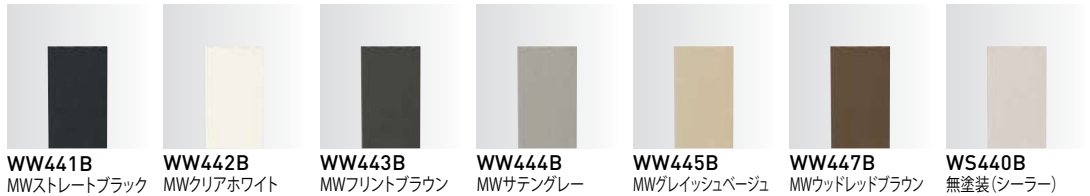

80mm幅

ティンバー80A

▶ 364P

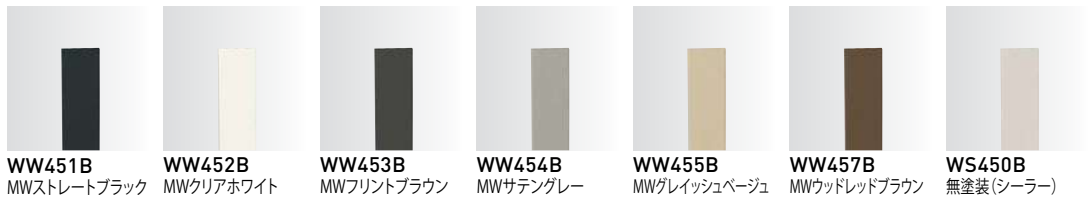

45mm幅

モール45

▶ 365P



240、210、180、150mm幅共用

破風エンドA

▶ 365P



210mm幅 破風専用品

ボード210B
(破風専用品)



WS210B
無塗装(シーラー)

一時生産休止品

この表示のある商品は、
一時生産休止品です。

装飾部材

ウォールライン・親水 (換気機能付き鼻隠し) ※無塗装品は除く

不燃材料：NM-2204

親水
雨で流す
耐水性グレード
★

210mm幅

ボード210K
(換気機能取付けタイプ)

▶ 366P



WW221B
MWストレートブラック



WW222B
MWクリアホワイト



WW223B
MWフリントブラウン

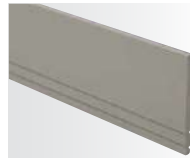

WW224B
MWサテングレー



WS220B
無塗装 (シーラー)

210mm幅

ボード210KD
(換気機能なし)

▶ 367P



WW241B
MWストレートブラック



WW242B
MWクリアホワイト



WW243B
MWフリントブラウン

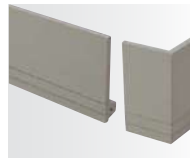

WW244B
MWサテングレー



WS240B
無塗装 (シーラー)

180mm幅

ボード180K
(換気機能取付けタイプ)

▶ 366P



WW231B
MWストレートブラック



WW232B
MWクリアホワイト



WW233B
MWフリントブラウン

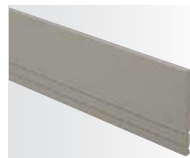

WW234B
MWサテングレー



WS230B
無塗装 (シーラー)

180mm幅

ボード180KD
(換気機能なし)

▶ 367P



WW251B
MWストレートブラック



WW252B
MWクリアホワイト



WW253B
MWフリントブラウン

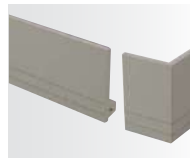

WW254B
MWサテングレー



WS250B
無塗装 (シーラー)

ウォールライン・親水 (金具留め専用) ※無塗装品は除く

不燃材料：NM-2607

90mm厚

ピラスター90

▶ 369P



WW811B
MWストレートブラック



WW812B
MWクリアホワイト



WW813B
MWフリントブラウン



WW814B
MWサテングレー



WW815B
MWグレイッシュベージュ



WW817B
MWウッドレッドブラウン



WS810B
無塗装 (シーラー)

75mm厚

ピラスター75

▶ 369P



WW821B
MWストレートブラック



WW822B
MWクリアホワイト



WW823B
MWフリントブラウン



WW824B
MWサテングレー



WW825B
MWグレイッシュベージュ



WW827B
MWウッドレッドブラウン



WS820B
無塗装 (シーラー)

外壁材専用装飾部材

開口飾り

在庫なくなり次第、販売終了

▶ 370P

ブリックタイプ



RE511897
ブラウン



RE511896
レッドB

妻飾り

▶ 371P

南欧スタイルタイプ



RE520R1
トラッドタイプ



RE524R1
ジェネラルタイプ



RE525R1
エレガントタイプ

モダンスタイルタイプ



RE521R1
モダンタイプ



RE523R1
和モダンタイプ

壁飾り

▶ 372P

ハーブタイプ



RE527F1
ブラック

フラワータイプ



RE5210F1
ブラック

立体壁飾り

▶ 373P

タイプ(A)



B5221F1
ブラック

タイプ(B)



B5222F1
ブラック

タイプ(C)



B5223F1
ブラック

タイプ(D)



B5224F1
ブラック

タイプ(E)

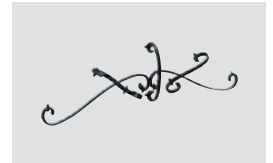

B5225F1
ブラック

フラワーボックス

▶ 374P

(6尺品)

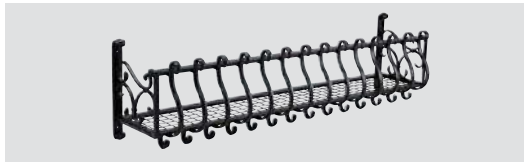

B5126F1
ブラック

(3尺品)



B5123F1
ブラック

装飾部材

外壁材専用装飾部材

1500mm幅・1900mm幅

シンプル底

NEW 2023.03.01

▶ 375P



B541W1F
B542W1F
ブラック

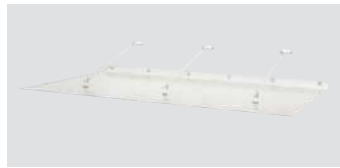

B541W2F
B542W2F
ホワイト



B541W7F
B542W7F
シルバー

壁飾り ディズニーシリーズ

▶ 376P

シルエット・シングルタイプ

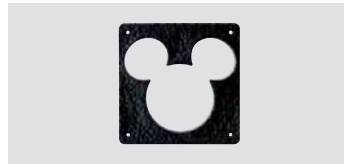

B520F1
ブラック

ミッキー＆ミニタイプ (A)



B522F1
ブラック

●ディズニーシリーズのご採用にあたって [商品の留意点]
・国外への輸出販売はできません。
・商品写真、キャラクター画像を弊社の承諾無しに無断複写、複製、転載することはできません。

ミッキーマウス・シングルタイプ (A)



B523F1
ブラック

ミッキー＆ミニタイプ (B)

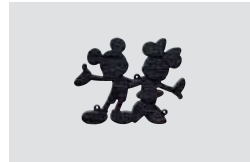

B524F1
ブラック

ミッキーマウス・シングルタイプ (B)

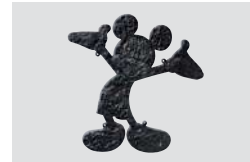

B525F1
ブラック

くまのプーさんタイプ



B526F1
ブラック

風見鶏

▶ 377P

スタンダードシリーズ



KLBK112
キャットタイプ

ディズニーシリーズ



KLBK212
ミッキーマウス＆ムーンタイプ

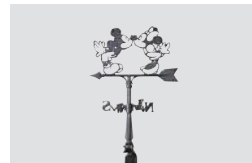

KLBK222
ミッキー＆ミニタイプ

©Disney ディズニーシリーズはパナソニック株式会社がウォルト・ディズニー・ジャパン株式会社と契約したライセンスの供与によりケイミュー株式会社が製造したものです。
Winnie the Pooh : ©Disney. Based on the "Winnie the Pooh" works by A.A.Milne and E.H.Shepard.

木目調(化粧シート品)・メタリック調 受注生産品

ファサードルーバー

▶ 380P



K1
イエローブラウン



K2
レッドブラウン



K3
ダークブラウン



F5
グレー

中間水切りスリムタイプ



B226W5
21mm厚用(ステンレス)

見切り縁



B258W5
21mm厚用(ステンレス)

レジャー用 ステンレス部材

▶ 384P

2023年5月末生産終了
在庫お問い合わせ品

この表示のある商品は、2023年5月末生産終了品です。2023年3月1日～5月末日は在庫お問い合わせ品となり、納期がかかる場合があります。在庫および納期のご確認を弊社営業所までお願いします。

外壁材専用装飾部材

アルミモダン部材

▶ 386 P

アルミモダン中間水切り

18mm厚用 **NEW 2023.03.01**

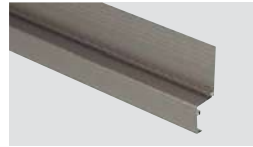

B324F4
ダークステン

16・15mm厚用

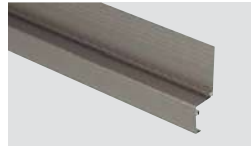

RE323F4
ダークステン

14mm厚用

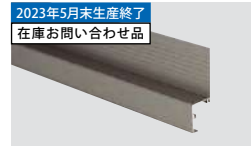

RE322F4
ダークステン

2023年5月末生産終了
在庫お問い合わせ品

アルミモダン見切り

18mm厚用 **NEW 2023.03.01**



B3551F4
ダークステン

16・15・14mm厚用



RE355F4
ダークステン

(Rタイプ) 16・15・14mm厚用



RE356F4
ダークステン

2023年5月末生産終了
在庫お問い合わせ品

中間水切り スリムタイプ

▶ 388 P

※2023年3月より在庫なくなり次第、赤色の品番に切り替えさせていただきます。新旧品番の同一現場での混同使用はできません。

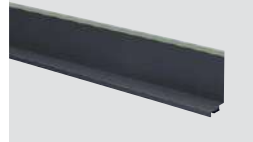

B225W1
▶ B2251W1
ブラック



B225W2
▶ B2251W2
ホホワイト

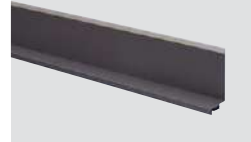

B225W3
▶ B2251W3
ブラウン



B225W4
▶ B2251W4
グレー

ライン出隅

▶ 389 P

18mm厚用 **NEW 2023.03.01**



B2161W1
ブラック



B2161W2
ホホワイト



B2161W3
ブラウン



B2161W4
グレー

16・15mm厚用



B215W1
ブラック



B215W2
ホホワイト



B215W3
ブラウン

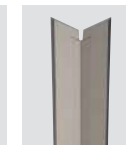

B215W4
グレー

W出隅

▶ 390 P

18mm厚用



B2171W1
ブラック



B2171W2
ホホワイト



B2171W3
ブラウン



B2171W4
グレー

16・15mm厚用



B2172W1
ブラック



B2172W2
ホホワイト



B2172W3
ブラウン



B2172W4
グレー

L出隅

▶ 391 P

18・16mm厚用

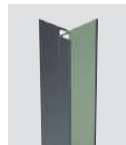

B2181W1
ブラック



B2181W2
ホホワイト



B2181W3
ブラウン



B2181W4
グレー

15mm厚用



B2182W1
ブラック



B2182W2
ホホワイト



B2182W3
ブラウン



B2182W4
グレー

オーバー フロー管カバー

▶ 392 P



MQ0617
ミルクホホワイト

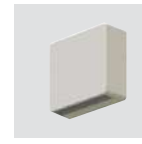

MQ1617
パールグレー(しろ)

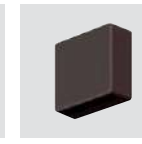

MQ5617
しんちゃ

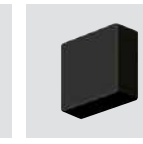

MQ6617
ブラック

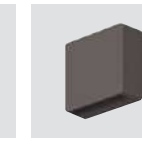

MQD617
オークグレー

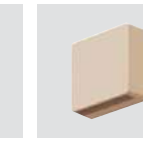

MQX617
モダンベージュ

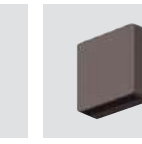

MQZ617
オークブラウン

印刷物と実物では色柄が異なります。現物の商品サンプルなどで確かめください。

商品ページの見方

シリーズ名・商品名を表示しています。

塗装仕上げを表示しています。▶P.438

対応工法・下地のタイプ・掲載ページと認定番号を表示しています。▶P.535

販売地域、塗装グレード、厚みを表示しています。

同柄で異なる塗装シリーズの商品がある場合、その掲載ページを表示しています。

商品画像、品番、色名を表示しています。

商品の本体サイズ、希望小売価格、梱包入数、質量等を表示しています。

外観上のご注意の掲載ページを表示しています。

工法別施工部材の掲載ページを表示しています。

塗膜性能、耐候性・保証対象、基材性能、張り方をマーク表示しています。

商品に適用する専用部材を掲載しています。

販売地域 一般 寒冷

光セラ 18mm厚

新水コート品 P.325

ネオロック・光セラ18 セラトピア
ウッドラップ

■塗膜性能 ■耐候性・保証対象 ■基材性能 ■張り方 ■塗装 ▶P.438

光膜性 セラフリンコーティング 40% 遮熱率

劣化防止 15年保証

保証 製品本体

重量 45kg/m²

耐火等級 3等

中空軽量

張り方 横

対応工法・下地 ▶P.535

●準不燃材料 QM-0474

●防火構造 木造下地：PC030BE-9201
不燃下地：PC030BE-9202

●準耐火構造 耐火時間45分：外壁 QF045BE-9226

●耐火構造 耐火時間1時間 ▶P.451

目地通し・接合部について a

NH5421A QFウッド チタン ナチュラル

NH5422A QFウッド チタン オレンジ

NH5423A QFウッド チタン ブラウン

NH5424A QFウッド チタン グレー

■本体仕様

サイズ(mm) 18×455(働き幅)×3030

希望小売価格 11,220円/枚(税抜 10,200円/枚)
8,140円/m²(税抜 7,400円/m²)

梱包入数 2枚

1枚当たりのm² 1.38m²/枚

3.3m²当たりの枚数 約2.39枚/3.3m²

1枚当たりの質量(重量) 約25kg/枚

寸法図・マンセル値はケイムールホームページをご覧ください。

■出隅

同質出隅 長さ=455

18×外寸93(内寸75) ×455(働き幅)

内寸80/100/120の同質出隅

▶P.97

■専用役物・部材一覧 役物・施工部材は弊社純正部材をご指定ください。

役物・施工部材	同質出隅 長さ=455	シーリング ▶P.444		現場仕上り塗料(補修塗料)	
		スーパーKMEWシール40	スーパーKMEWシール30 (ポルターセット)B88E▶P.430	イメージ色用	
本体					
NH5421A	NHD5421A	B84403888 ^{※1}	B84303888 ^{※1}	—	B98F3942AA
NH5422A	NHD5422A	B84401741A ^{※1}	B84301741A ^{※1}	B97F3943AA	—
NH5423A	NHD5423A	B84402414C ^{※1}	B84302414C ^{※1}	B97F3944AA	—
NH5424A	NHD5424A	B84402414 ^{※1}	B84302414 ^{※1}	B97F3945AA	—
希望小売価格	4,290円/本 (税抜 3,900円/本)	9,570円/本 (税抜 8,700円/本)	6,600円/本 (税抜 6,000円/本)	13,090円/箱 (税抜 11,900円/箱)	13,640円/箱 (税抜 12,400円/箱)
梱包入数	10本/箱 (※注単位1本)	10本/箱 ^{※2} (※注単位1本) スーパーKMEWシール40(600mm)10本 専用プライマー/パテ/ニス2本	10本/箱 ^{※2} (※注単位1本) スーパーKMEWシール30(600mm)10本 専用プライマー/パテ/ニス2本	1セット/箱 主剤(10g)3個/箱1本、硬化剤(7g)2本 ※プライマー/パテ/ニス ハチネ、フェルト補修材	1セット/箱 主剤(10g)3個/箱1本、硬化剤(7g)2本 ※プライマー/パテ/ニス ハチネ、フェルト補修材

※1 本商品はイメージ色です。
※2 専用プライマー(スーパーKMEWシール40の場合：品番B85DD、スーパーKMEWシール30の場合：品番B85AAもしくはB85BB)は同時出荷されます。
※色15年保証は、スーパーKMEWシール40/30、純正同質出隅又は純正脚板出隅(ライン出隅、W出隅、L出隅)、純正留め金具のセット使用が保証条件になります。

98

商品ページ

●現場仕上げ塗料(補修塗料)のトップイメージ色について

トップ色用は柄凸部に使用し、トップイメージ色用は複層塗装部に使用します。「イメージ色」とは近似色のことであり、塗布する位置によって色味が完全に合わない場合があります。

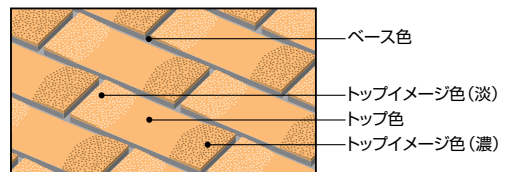

このページを開いた状態で商品ページをご覧ください。

対応工法・下地

A	縦張り		縦張り		縦張り	
	木造下地	鉄骨下地	木造下地	鉄骨下地	木造下地	鉄骨下地
縦張り	○	○	○	○	○	○
横張り	○	○	○	○	○	○

※1 横張りは商品仕様のみ適用可能。
※2 各品目の標準仕様が異なります。△※3 900,940円標準価格
※4 標準仕様の異なる商品があります。

目地通し・接合部について

a シーリングをはさんだ目地通しについて
デザインの自然感を表現するため、目地幅に変化を持たせています。又、シーリングをはさんだ目地が3mm前後される場合があります。

b シーリングをはさんだ目地通しについて
デザインの自然感を表現するため、目地幅に変化を持たせています。

c シーリングをはさんだ目地通しについて
シーリングをはさんだ目地が3mm前後される場合があります。

d 接合部について
上下方向1.5度の幅角に接合部が入ります。接合部は説明や日影の方向、見角角度によってさまざまな見え方に影響する場合があります。

ご注意

■シーリング施工上のご注意

- ※マスキングテープの貼付 施工方法により、商品の表面に傷や汚れが生じる場合があります。特に着色の目地は、目立ちやすくなりますのでご注意ください。
- ※マスキングテープは貼付後3日以上経過しないようご注意ください。
- ※マスキングテープは貼付後3日以上経過しないようご注意ください。

■外観上のご注意

- ※カラーチャートと実物の色相は、自然素材に依る変動を考慮させるため、自然素材の色相とカラーチャートとでは若干の差が生じる場合があります。
- ※カラーチャートと実物の色相は、自然素材の色相とカラーチャートとでは若干の差が生じる場合があります。
- ※接合部について「上下方向」1.5度の幅角に接合部が入ります。接合部は説明や日影の方向、見角角度によってさまざまな見え方に影響する場合があります。
- ※シーリングをはさんだ目地通しについて シーリングをはさんだ目地が3mm前後される場合があります。また、デザインの自然感を表現するため、目地幅に変化を持たせている場合があります。
- ※接合部により、接合部に多少の隙間が生じる場合があります。
- ※接合部により、接合部に多少の隙間が生じる場合があります。

■再塗装される際のご注意

【注意】

- ※劣化や汚れがひどい場合は、再塗装が必要となります。再塗装の際は、劣化や汚れがひどい場合は、再塗装が必要となります。再塗装の際は、劣化や汚れがひどい場合は、再塗装が必要となります。

■その他のご注意

- ※劣化や汚れがひどい場合は、再塗装が必要となります。再塗装の際は、劣化や汚れがひどい場合は、再塗装が必要となります。



「対応工法・下地」、「シーリングをはさんだ目地通し・接合部について」、「ご注意」を巻末折り返しページにまとめて掲載しています。商品ページと巻末折り返しページを一緒に開いてご覧ください。

巻末折り返しページ

受注生産品の同質出隅 内寸80、100、120は商品扉ページに品番・価格をまとめて掲載しています。(レジェールは同質出隅は内寸70、85、90、100、120が受注生産品となります。)

■同質出隅受注生産品一覧 (同質出隅 内寸80・内寸100・内寸120)

※同質出隅の内寸80、内寸100、内寸120は、受注生産品で、受注後2週間前後の納入となります。
※納期のご確認を弊社営業までお願いします。前、ご受注後のキャンセルはご遠慮願います。

**■出隅品番3ヶ目 (内寸75) がそれぞれ 例: ネオロック光セラ18 セットアップ
ネオロック光セラ18 ARTER (15スタータイプ)**

内寸80 (内寸98) NHC***** 4,270円 (税別 4,200円) 10年 (保証単位1年)
内寸100 (内寸118) NHC***** 4,950円 (税別 4,800円) 4年 (保証単位1年)
内寸120 (内寸138) NHC***** 5,280円 (税別 5,100円) 4年 (保証単位1年)

**■出隅品番3ヶ目 (内寸75) がそれぞれ 例: ネオロック光セラ18 セットアップ
ネオロック光セラ18 ARTER (15スタータイプ)**

内寸80 (内寸98) NHC***** 4,270円 (税別 4,200円) 10年 (保証単位1年)
内寸100 (内寸118) NHC***** 4,950円 (税別 4,800円) 4年 (保証単位1年)
内寸120 (内寸138) NHC***** 5,280円 (税別 5,100円) 4年 (保証単位1年)

**■出隅品番3ヶ目 (内寸75) がそれぞれ 例: ネオロック光セラ18 セットアップ
ネオロック光セラ18 ARTER (15スタータイプ)**

内寸80 (内寸98) NHC***** 4,270円 (税別 4,200円) 10年 (保証単位1年)
内寸100 (内寸118) NHC***** 4,950円 (税別 4,800円) 4年 (保証単位1年)
内寸120 (内寸138) NHC***** 5,280円 (税別 5,100円) 4年 (保証単位1年)

■性能一覧

項目	単位	ネオロック光セラ	エクセラージュ光セラ	備考
設置 (埋込)	—	1.0φ	1.1φ	105℃ 24時間稼働
含水率	%	20以下	20以下	JIS S442
吸水率	%	50以下	50以下	吸水率 (H) = 105℃ × 24h
耐熱衝撃強度	N	900以上	750以上	JIS S442
耐腐食性	%	合格	合格	JIS S442

※弊社測定値です。

■国土交通大臣認定番号一覧

項目	ネオロック光セラ18/16	エクセラージュ光セラ15
床下断熱材	QM-0674	QM-0629
防火構造	木造下地 PC03085-9301 鉄骨下地 PC03085-9202	PC03085-9301
耐火性能	45分	45分
耐火性能	耐火 (耐力) QF045CN-9226 耐火 (耐力) QF045CN-9226	QF045CN-9226
耐火性能	耐火 (耐力) QF045CN-9226 耐火 (耐力) QF045CN-9226	QF045CN-9226
耐火性能	F45に準拠	—

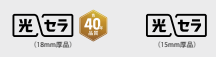

ネオロック光セラ18 エクセラージュ光セラ15

ネオロック光セラ18/16/17

98 カットランプ
99 カットランプ
100 リンクスルー18 NEW
101 リンクスルー18 NEW
102 ニューフェイス18
103 ニューフェイス18
104 ニューフェイス18
105 グラウト18 NEW
106 グラウト18 NEW
107 アークライト18
108 スタータイプ18
109 シェルフラック18
110 エスレック18
111 シルバード18
112 伸縮ジョイント18
114 スタータイプ18ミキサーフレックス
115 スタータイプ18 (長尺のアーチ)
118 スタータイプ18 ミキサーマウス
118 スタータイプ18 ミキサーマウス取付機

ネオロック光セラ18 ARTER / ネオロック光セラ18

120 クラウドタイプ18 NEW
121 クラウドタイプ18 NEW
122 フロントタイプ18 NEW
124 ガラスタイプ18 NEW
125 フラッシュタイプ18 NEW
126 フラッシュタイプ18 NEW
127 フラッシュタイプ18 NEW
128 ニューフェイス18 NEW
129 ニューフェイス18 NEW
130 ニューフェイス18 NEW
131 クラウドタイプ18 NEW
132 クラウドタイプ18 NEW
134 クラウドタイプ18 NEW
135 クラウドタイプ18 NEW
138 ニューフェイス18 NEW
140 ニューフェイス18 NEW
142 ニューフェイス18 NEW
143 ハーレック18
144 シェルタイプ18
145 シェルタイプ18
146 シェルタイプ18
147 シェルタイプ18
148 シェルタイプ18
149 シェルタイプ18
150 クラウドタイプ18
152 クラウドタイプ18
154 伸縮ジョイント
155 伸縮ジョイント
156 カルテラ18
158 シルバードタイプ18 NEW
160 キーストラップ18
161 キーストラップ18
162 キーストラップ18
164 キーストラップ18 NEW

エクセラージュ光セラ15 ARTER / エクセラージュ光セラ15

166 ソフトタイプ18 NEW
169 シルバードタイプ18 NEW
170 シルバードタイプ18 NEW
171 ベルトタイプ18 NEW
172 シェルタイプ18 NEW
174 シェルタイプ18 NEW
175 フラッシュタイプ15
176 フラッシュタイプ15
177 レジュータイプ15
178 レジュータイプ15
179 キュータイプ15
180 キュータイプ15
181 ストラップタイプ15
182 ストラップタイプ15
183 ストラップタイプ15
184 クラウドタイプ15
185 クラウドタイプ15
188 エクセラージュタイプ15
190 エクセラージュタイプ15
192 エクセラージュタイプ15

商品扉ページ



次世代外装パネル レジェール
レイヤーブロック
(QFシルクチタン ホワイト)

次世代外装パネル レジエール *Legerair*

次世代外装パネル レジエール

- 80 レイヤーブロック
- 81 トリムロック
- 82 ランドウィッシュ
- 83 クリスタルキューブ
- 84 カーブストーン
- 85 トローンリッジ

同質出隅受注生産品一覧(同質出隅 ℓ=455 内寸70・内寸85・内寸90・内寸100・内寸120)

・同質出隅の内寸70、内寸85、内寸90、内寸100、内寸120は、受注生産品で、発注後2週間前後の納入となります。
 ・納期のご確認を弊社営業所までお願いします。尚、ご発注後のキャンセルはご遠慮願います。

■ 出隅品番3ケタ目「D(内寸75)」がそれぞれ「A(内寸70)」「E(内寸85)」「F(内寸90)」「R(内寸100)」「B(内寸120)」に変わります。
 例:次世代外装パネルレジエール レイヤーブロック(QFシルク チタン ホワイト)
 [内寸75] AHD5411U > [内寸70] AHA5411U

01 次世代外装パネル レジエール

サイズ	出隅品番	希望小売価格	梱包入数
内寸70(外寸91)	AHA****U	5,830円/本(税抜 5,300円/本)	4本/箱(発注単位1本)
内寸85(外寸106)	AHE****U	6,490円/本(税抜 5,900円/本)	
内寸90(外寸111)	AHF****U		
内寸100(外寸121)	AHR****U		
内寸120(外寸141)	AHB****U	6,820円/本(税抜 6,200円/本)	

■性能一覧

項目	単位	次世代外装パネルレジエール		備考
		21mm厚品		
比重(絶乾)	—	1.0※		105℃ 24時間乾燥
含水率	%	20以下		JISA5422
吸水率	%	50以下		吸水24h → 105℃・24h
曲げ破壊荷重	N	1000以上		JISA5422
耐衝撃性	—	合格		JISA5422

※弊社測定値です。

■国土交通大臣認定番号一覧

項目	次世代外装パネルレジエール		
準不燃材料	QM-0674		
防火構造	木造下地	PC030BE-9201	
	不燃下地	PC030BE-9202	
準耐火構造	耐火時間	45分	
	部位指定番号	外壁(耐力)	QF045BE-9226
		間仕切壁(耐力)	QF045BP-9070
		柱	QF045CN-9032
耐火構造	P.451ご参照		

次世代外装パネル レジェール

レイヤーブロック

対応工法・下地 **A** 目地通し・**a** 接合部について
▶P.535

- 準不燃材料 QM-0674
- 防火構造 木造下地：PC030BE-9201
不燃下地：PC030BE-9202
- 準耐火構造 耐火時間45分：外壁 QF045BE-9226
- 耐火構造 耐火時間1時間 ▶P.451

塗膜性能

光触媒
セルフ
クリーニング
色
40
年
品質
光触媒
ほうほう
防藻

耐候性・保証対象

※
スーパー
KMEWシール
とセットで
色15年保証
耐候性グレード
★★★★
色10年保証
保証
製品
本体

基材性能

準耐火
45
分
耐火等級
3
対応
エアーク
製造
21
mm
厚

張り方

張り方
横

塗装 ▶P.438

単色 QF



AH5411U QFシルク チタン ホワイト



AH5412U QFアッシュ チタン ベージュ



AH5413U QFチャコール チタン ブラック



AH5414U QFオイスター チタン グレー



AH5415U QFマックス チタン ホワイト

■本体仕様

サイズ (mm)	21×455 (働き幅) × 3030
希望小売価格	14,850円/枚 (税抜 13,500円/枚) 10,769円/m ² (税抜 9,790円/m ²)
梱包入数	2枚
1枚当たりのm ²	1.38m ² /枚
3.3m ² 当たりの枚数	約2.39枚/3.3m ²
1枚当たりの質量 (重量)	約26kg/枚

寸法図・マンセル値はケイミューホームページをご覧ください。

■出隅

同質出隅 ℓ=455

21×外寸96 (内寸75) × 455 (働き幅)
21×外寸101 (内寸80) × 455 (働き幅)内寸70/85/90/100/120の
同質出隅

01

▶P.79

■専用役物・部材一覧

役物・施工部材は弊社純正部材をご指定ください。

役物・施工部材	同質出隅 ℓ=455 (内寸75)	同質出隅 ℓ=455 (内寸80)	シーリング ▶P.446		現場仕上げ塗料 (補修塗料)
			スーパーKMEWシールZ40 (ホルダーセット：B80E▶P.430)	スーパーKMEWシール30 (ホルダーセット：B80E▶P.430)	
本体					
AH5411U	AHD5411U	AHC5411U	B8440Z2491B	B84302491B	B96L3104AU
AH5412U	AHD5412U	AHC5412U	B8440Z746	B8430746	B96L1439BU
AH5413U	AHD5413U	AHC5413U	B8440Z713B	B8430713B	B96L3205AU
AH5414U	AHD5414U	AHC5414U	B8440Z3243	B84303243	B96L3243AU
AH5415U	AHD5415U	AHC5415U	B8440Z3051	B84303051	B96L3106AU
希望小売価格	5,830円/本 (税抜 5,300円/本)	6,160円/本 (税抜 5,600円/本)	10,120円/本 (税抜 9,200円/本)	6,600円/本 (税抜 6,000円/本)	6,600円/箱 (税抜 6,000円/箱)
梱包入数	10本/箱 (発注単位1本)	10本/箱 (発注単位1本)	10本/箱 ^{※1} (発注単位1本) スーパーKMEWシールZ40 (600ml) 10本 専用プライマー、ハケ、ノズル2個	10本/箱 ^{※1} (発注単位1本) スーパーKMEWシール30 (600ml) 10本 専用プライマー、ハケ、ノズル2個	1セット/箱 無機常乾タイプ 主剤 (10g) 1本 硬化剤 (7g) 1本 プライマー (7.5g) 1本 ハケ2本

※1専用プライマー (B85AAもしくはB85BB) は同時出荷されます。

※色15年保証は、スーパーKMEWシールZ40/30、純正同質出隅、純正留め金具のセット使用が保証条件になります。

トリムロック

対応工法・下地 **A** 目地通し・接合部について **a**

- ▶P.535
- 準不燃材料 QM-0674
 - 防火構造 木造下地：PC030BE-9201
不燃下地：PC030BE-9202
 - 準耐火構造 耐火時間45分：外壁 QF045BE-9226
 - 耐火構造 耐火時間1時間 ▶P.451

販売地域

一般

寒冷

塗膜性能

光触媒セルフクリーニング
色 40年品質
光触媒ほうほう防藻

耐候性・保証対象

※ スーパーKMEWシールとセットで色15年保証
耐候性グレード★★★★
保証製品本体

基材性能

準耐火 45分
耐火等級 3対応
エアイン製法 21mm厚

張り方

張り方 横

塗装 ▶P.438

単色 QF

レジェール
—
21mm厚



AH5351U QFシルク チタン ホワイト



AH5352U QFアッシュ チタン ベージュ



AH5353U QFチャコール チタン ブラック



AH5354U QFマックス チタン ホワイト



AH5355U QFスロー チタン グレー

■本体仕様

サイズ (mm)	21×455 (働き幅) × 3030
希望小売価格	14,850円/枚 (税抜 13,500円/枚) 10,769円/m ² (税抜 9,790円/m ²)
梱包入数	2枚
1枚当たりのm ²	1.38m ² /枚
3.3m ² 当たりの枚数	約2.39枚/3.3m ²
1枚当たりの質量 (重量)	約24kg/枚

寸法図・マンセル値はケイミュールホームページをご覧ください。

■出隅

同質出隅 ℓ=455

21×外寸96 (内寸75) × 455 (働き幅)
21×外寸101 (内寸80) × 455 (働き幅)

内寸70/85/90/100/120の同質出隅

01 ▶P.79

■専用役物・部材一覧

役物・施工部材は弊社純正部材をご指定ください。

役物・施工部材	同質出隅 ℓ=455 (内寸75)	同質出隅 ℓ=455 (内寸80)	シーリング ▶P.446		現場仕上げ塗料 (補修塗料)
			スーパーKMEWシールZ40 (ホルダーセット：B80E▶P.430)	スーパーKMEWシール30 (ホルダーセット：B80E▶P.430)	
本体					
AH5351U	AHD5351U	AHC5351U	B8440Z2491B	B84302491B	B96L3104AU
AH5352U	AHD5352U	AHC5352U	B8440Z746	B8430746	B96L1439BU
AH5353U	AHD5353U	AHC5353U	B8440Z713B	B8430713B	B96L3205AU
AH5354U	AHD5354U	AHC5354U	B8440Z3051	B84303051	B96L3106AU
AH5355U	AHD5355U	AHC5355U	B8440Z1615	B84301615	B96L3209AU
希望小売価格	5,830円/本 (税抜 5,300円/本)	6,160円/本 (税抜 5,600円/本)	10,120円/本 (税抜 9,200円/本)	6,600円/本 (税抜 6,000円/本)	6,600円/箱 (税抜 6,000円/箱)
梱包入数	10本/箱 (発注単位1本)	10本/箱 (発注単位1本)	10本/箱 ^{※1} (発注単位1本) スーパーKMEWシールZ40 (600ml) 10本 専用プライマー、ハケ、ノズル2個	10本/箱 ^{※1} (発注単位1本) スーパーKMEWシール30 (600ml) 10本 専用プライマー、ハケ、ノズル2個	1セット/箱 無機常乾タイプ 主剤 (10g) 1本 硬化剤 (7g) 1本 プライマー (7.5g) 1本 ハケ2本

※1専用プライマー (B85AAもしくはB85BB) は同時出荷されます。

※色15年保証は、スーパーKMEWシールZ40/30、純正同質出隅、純正留め金具のセット使用が保証条件になります。

外観上のご注意

P.535

工法別
施工部材

P.86

次世代外装パネル レジェール

ランドウィッシュ

対応工法・下地 **A** 目地通し・**a** 接合部について

▶P.535

- 準不燃材料 QM-0674
- 防火構造 木造下地：PC030BE-9201
不燃下地：PC030BE-9202
- 準耐火構造 耐火時間45分：外壁 QF045BE-9226
- 耐火構造 耐火時間1時間 ▶P.451

塗膜性能

光触媒
セルフ
クリーニング
色
40
年
品質
光触媒
ほうほう
防藻

耐候性・保証対象

※
スーパー
KMEWシール
とセットで
色15年保証
耐候性グレード
★★★★
色10年保証
保証
製品
本体

基材性能

準耐火
45
分
耐火等級
3
対応
エアイン製造
21
mm
厚

張り方

張り方
横

塗装 ▶P.438

単色 QF



AH5361U QFシルク チタン ホワイト



AH5362U QFアッシュ チタン ベージュ



AH5363U QFチャコール チタン ブラック



AH5364U QFグレイッシュ チタン ベージュ



AH5365U QFマックス チタン ホワイト

■本体仕様

サイズ (mm)	21×455 (働き幅) × 3030
希望小売価格	14,850円/枚 (税抜 13,500円/枚) 10,769円/m ² (税抜 9,790円/m ²)
梱包入数	2枚
1枚当たりのm ²	1.38m ² /枚
3.3m ² 当たりの枚数	約2.39枚/3.3m ²
1枚当たりの質量 (重量)	約26kg/枚

寸法図・マンセル値はケイミューホームページをご覧ください。

■出隅

同質出隅 ℓ=455

21×外寸96 (内寸75) × 455 (働き幅)
21×外寸101 (内寸80) × 455 (働き幅)内寸70/85/90/100/120の
同質出隅

01

▶P.79

■専用役物・部材一覧 役物・施工部材は弊社純正部材をご指定ください。

役物・施工部材	同質出隅 ℓ=455 (内寸75)	同質出隅 ℓ=455 (内寸80)	シーリング ▶P.446		現場仕上げ塗料 (補修塗料)
			スーパーKMEWシールZ40 (ホルダーセット：B80E▶P.430)	スーパーKMEWシール30 (ホルダーセット：B80E▶P.430)	
本体					
AH5361U	AHD5361U	AHC5361U	B8440Z2491B	B84302491B	B96L3104AU
AH5362U	AHD5362U	AHC5362U	B8440Z746	B8430746	B96L1439BU
AH5363U	AHD5363U	AHC5363U	B8440Z713B	B8430713B	B96L3205AU
AH5364U	AHD5364U	AHC5364U	B8440Z408	B8430408	B96L3206AU
AH5365U	AHD5365U	AHC5365U	B8440Z3051	B84303051	B96L3106AU
希望小売価格	5,830円/本 (税抜 5,300円/本)	6,160円/本 (税抜 5,600円/本)	10,120円/本 (税抜 9,200円/本)	6,600円/本 (税抜 6,000円/本)	6,600円/箱 (税抜 6,000円/箱)
梱包入数	10本/箱 (発注単位1本)	10本/箱 (発注単位1本)	10本/箱 ^{※1} (発注単位1本) スーパーKMEWシールZ40 (600ml) 10本 専用プライマー、ハケ、ノズル2個	10本/箱 ^{※1} (発注単位1本) スーパーKMEWシール30 (600ml) 10本 専用プライマー、ハケ、ノズル2個	1セット/箱 無機常乾タイプ 主剤 (10g) 1本 硬化剤 (7g) 1本 プライマー (7.5g) 1本 ハケ2本

※1専用プライマー (B85AAもしくはB85BB) は同時出荷されます。

※色15年保証は、スーパーKMEWシールZ40/30、純正同質出隅、純正留め金具のセット使用が保証条件になります。

クリスタルキューブ

対応工法・下地 **A** 目地通し・接合部について **a**
▶P.535

- 準不燃材料 QM-0674
- 防火構造 木造下地：PC030BE-9201
不燃下地：PC030BE-9202
- 準耐火構造 耐火時間45分：外壁 QF045BE-9226
- 耐火構造 耐火時間1時間 **▶P.451**

販売地域

一般

寒冷

塗膜性能

光触媒セルフクリーニング
 色 40年品質
 光触媒ぼうそう防藻

耐候性・保証対象

※ スーパーKMEWシールとセットで色15年保証
 耐候性グレード★★★★
 保証製品本体

基材性能

準耐火 45分
 耐火等級 3対応
 エアイン製造 21mm厚

張り方

張り方 横

塗装 ▶P.438

単色 QF

接合部での目地通しについて
 サイディング上下の接合部で縦目地柄が出来るだけ揃うように、長さ方向の中央付近で目地芯が通るように施工をしてください。なお、デザインの自然感を表現するため目地幅に変化をもたせていることと、寸法公差があることにより、接合部で目地が3mm前後ずれて見える場合があります。

レジェール

21mm厚



AH5371U QFシルク チタン ホワイト



AH5372U QFアッシュ チタン ベージュ



AH5373U QFチャコール チタン ブラック



AH5374U QFスティル チタン ベージュ



AH5375U QFマックス チタン ホワイト

■本体仕様

サイズ(mm)	21×455(働き幅)×3030
希望小売価格	14,850円/枚(税抜 13,500円/枚) 10,769円/m ² (税抜 9,790円/m ²)
梱包入数	2枚
1枚当たりのm ²	1.38m ² /枚
3.3m ² 当たりの枚数	約2.39枚/3.3m ²
1枚当たりの質量(重量)	約25kg/枚

寸法図・マンセル値はケイミューホームページをご覧ください。

■出隅

同質出隅 ℓ=455

21×外寸96(内寸75)×455(働き幅)
 21×外寸101(内寸80)×455(働き幅)

内寸70/85/90/100/120の同質出隅

01
▶P.79

■専用役物・部材一覧

役物・施工部材は弊社純正部材をご指定ください。

役物・施工部材	同質出隅 ℓ=455(内寸75)	同質出隅 ℓ=455(内寸80)	シーリング ▶P.446		現場仕上げ塗料(補修塗料)
			スーパーKMEWシールZ40(ホルダーセット：B80E▶P.430)	スーパーKMEWシール30(ホルダーセット：B80E▶P.430)	
本体					
AH5371U	AHD5371U	AHC5371U	B8440Z2491B	B84302491B	B96L3104AU
AH5372U	AHD5372U	AHC5372U	B8440Z746	B8430746	B96L1439BU
AH5373U	AHD5373U	AHC5373U	B8440Z713B	B8430713B	B96L3205AU
AH5374U	AHD5374U	AHC5374U	B8440Z2526	B84302526	B96L3207AU
AH5375U	AHD5375U	AHC5375U	B8440Z3051	B84303051	B96L3106AU
希望小売価格	5,830円/本(税抜 5,300円/本)	6,160円/本(税抜 5,600円/本)	10,120円/本(税抜 9,200円/本)	6,600円/本(税抜 6,000円/本)	6,600円/箱(税抜 6,000円/箱)
梱包入数	10本/箱(発注単位1本)	10本/箱(発注単位1本)	10本/箱 ^{※1} (発注単位1本) スーパーKMEWシールZ40(600ml)10本 専用プライマー、ハケ、ノズル2個	10本/箱 ^{※1} (発注単位1本) スーパーKMEWシール30(600ml)10本 専用プライマー、ハケ、ノズル2個	1セット/箱 無機乾タイプ 主剤(10g)1本 硬化剤(7g)1本 プライマー(7.5g)1本 ハケ2本

※1専用プライマー(B85AAもしくはB85BB)は同時出荷されます。

※色15年保証は、スーパーKMEWシールZ40/30、純正同質出隅、純正留め金具のセット使用が保証条件になります。

外観上のご注意

P.535

工法別
施工部材

P.86

次世代外装パネル レジェール

カーブストーン

対応工法・下地 **A** 目地通し・**a** 接合部について
▶P.535

- 準不燃材料 QM-0674
- 防火構造 木造下地：PC030BE-9201
不燃下地：PC030BE-9202
- 準耐火構造 耐火時間45分：外壁 QF045BE-9226
- 耐火構造 耐火時間1時間 ▶P.451

塗膜性能

光触媒
セルフ
クリーニング
色
40
年
品質
光触媒
ぼうそう
防藻

耐候性・保証対象

※
スーパー
KMEWシール
とセットで
色15年保証
耐候性グレード
★★★★
色10年保証
保証
製品
本体

基材性能

準耐火
45
分
耐火等級
3
対応
エアイン製造
21
mm
厚

張り方

張り方
横

塗装 ▶P.438

単色 QF

レジェール

21
mm
厚

AH5381U QFシルク チタン ホワイト



AH5382U QFアッシュ チタン ベージュ



AH5383U QFチャコール チタン ブラック



AH5384U QFチャコール チタン ブラウン



AH5385U QFマックス チタン ホワイト

■本体仕様

サイズ (mm)	21×455 (働き幅) × 3030
希望小売価格	14,850円/枚 (税抜 13,500円/枚) 10,769円/m ² (税抜 9,790円/m ²)
梱包入数	2枚
1枚当たりのm ²	1.38m ² /枚
3.3m ² 当たりの枚数	約2.39枚/3.3m ²
1枚当たりの質量 (重量)	約25kg/枚

寸法図・マンセル値はケイミューホームページをご覧ください。

■出隅

同質出隅 ℓ=455

21×外寸96 (内寸75) × 455 (働き幅)
21×外寸101 (内寸80) × 455 (働き幅)内寸70/85/90/100/120の
同質出隅

01

▶P.79

■専用役物・部材一覧

役物・施工部材は弊社純正部材をご指定ください。

役物・施工部材	同質出隅 ℓ=455 (内寸75)	同質出隅 ℓ=455 (内寸80)	シーリング ▶P.446		現場仕上げ塗料 (補修塗料)
			スーパーKMEWシールZ40 (ホルダーセット：B80E▶P.430)	スーパーKMEWシール30 (ホルダーセット：B80E▶P.430)	
本体					
AH5381U	AHD5381U	AHC5381U	B8440Z2491B	B84302491B	B96L3104AU
AH5382U	AHD5382U	AHC5382U	B8440Z746	B8430746	B96L1439BU
AH5383U	AHD5383U	AHC5383U	B8440Z713B	B8430713B	B96L3205AU
AH5384U	AHD5384U	AHC5384U	B8440Z2417C	B84302417C	B96L3208AU
AH5385U	AHD5385U	AHC5385U	B8440Z3051	B84303051	B96L3106AU
希望小売価格	5,830円/本 (税抜 5,300円/本)	6,160円/本 (税抜 5,600円/本)	10,120円/本 (税抜 9,200円/本)	6,600円/本 (税抜 6,000円/本)	6,600円/箱 (税抜 6,000円/箱)
梱包入数	10本/箱 (発注単位1本)	10本/箱 (発注単位1本)	10本/箱 ^{※1} (発注単位1本) スーパーKMEWシールZ40 (600ml) 10本 専用プライマー、ハケ、ノズル2個	10本/箱 ^{※1} (発注単位1本) スーパーKMEWシール30 (600ml) 10本 専用プライマー、ハケ、ノズル2個	1セット/箱 無機常乾タイプ 主剤 (10g) 1本 硬化剤 (7g) 1本 プライマー (7.5g) 1本 ハケ2本

※1専用プライマー (B85AAもしくはB85BB) は同時出荷されます。

※色15年保証は、スーパーKMEWシールZ40/30、純正同質出隅、純正留め金具のセット使用が保証条件になります。

トローンリッジ

対応工法・下地 **A** 目地通し・接合部について **a**

▶P.535

- 準不燃材料 QM-0674
- 防火構造 木造下地：PC030BE-9201
不燃下地：PC030BE-9202
- 準耐火構造 耐火時間45分：外壁 QF045BE-9226
- 耐火構造 耐火時間1時間 ▶P.451

販売地域

一般

寒冷

塗膜性能

光触媒セルフクリーニング **40**年品質保証 光触媒ほろほう防藻

耐候性・保証対象

※ スーパーKMEWシールとセットで色15年保証 耐候性グレード★★★★ 保証製品本体

基材性能

準耐火 **45**分 耐火等級 **3**対応 エアークラウド **21**mm厚

張り方

張り方 **横**

塗装 ▶P.438

単色 **QF**



AH5391U QFシルク チタン ホワイト



AH5392U QFアッシュ チタン ベージュ



AH5393U QFチャコール チタン ブラック



AH5394U QFスロー チタン グレー



AH5395U QFマックス チタン ホワイト

レジェール
—
21mm厚

■本体仕様

サイズ(mm)	21×455(働き幅)×3030
希望小売価格	14,850円/枚 (税抜 13,500円/枚) 10,769円/m ² (税抜 9,790円/m ²)
梱包入数	2枚
1枚当たりのm ²	1.38m ² /枚
3.3m ² 当たりの枚数	約2.39枚/3.3m ²
1枚当たりの質量(重量)	約25kg/枚

寸法図・マンセル値はケイミュアホームページをご覧ください。

■出隅

同質出隅 ℓ=455

21×外寸96(内寸75)×455(働き幅)
21×外寸101(内寸80)×455(働き幅)

内寸70/85/90/100/120の同質出隅

01 ▶P.79

■専用役物・部材一覧

役物・施工部材は弊社純正部材をご指定ください。

役物・施工部材	同質出隅 ℓ=455(内寸75)	同質出隅 ℓ=455(内寸80)	シーリング ▶P.446		現場仕上げ塗料(補修塗料)
			スーパーKMEWシールZ40(ホルダーセット:B80E▶P.430)	スーパーKMEWシール30(ホルダーセット:B80E▶P.430)	
本体					
AH5391U	AHD5391U	AHC5391U	B8440Z2491B	B84302491B	B96L3104AU
AH5392U	AHD5392U	AHC5392U	B8440Z746	B8430746	B96L1439BU
AH5393U	AHD5393U	AHC5393U	B8440Z713B	B8430713B	B96L3205AU
AH5394U	AHD5394U	AHC5394U	B8440Z1615	B84301615	B96L3209AU
AH5395U	AHD5395U	AHC5395U	B8440Z3051	B84303051	B96L3106AU
希望小売価格	5,830円/本 (税抜 5,300円/本)	6,160円/本 (税抜 5,600円/本)	10,120円/本 (税抜 9,200円/本)	6,600円/本 (税抜 6,000円/本)	6,600円/箱 (税抜 6,000円/箱)
梱包入数	10本/箱(発注単位1本)	10本/箱(発注単位1本)	10本/箱 ^{※1} (発注単位1本) スーパーKMEWシールZ40(600ml)10本 専用プライマー、ハケ、ノズル2個	10本/箱 ^{※1} (発注単位1本) スーパーKMEWシール30(600ml)10本 専用プライマー、ハケ、ノズル2個	1セット/箱 無機常乾タイプ 主剤(10g)1本 硬化剤(7g)1本 プライマー(7.5g)1本 ハケ2本

※1専用プライマー(B85AAもしくはB85BB)は同時出荷されます。

※色15年保証は、スーパーKMEWシールZ40/30、純正同質出隅、純正留め金具のセット使用が保証条件になります。

外観上のご注意

P.535

工法別
施工部材

P.86

横張り金具留め(5mm)

横張り用留め金具(5mm)				
品名	平板用	出隅用	ロングスターター	スターター
部材				
品番	B1005	B10053	B101052	B100510
希望小売価格	10,670円/袋(税抜 9,700円/袋)	6,380円/袋(税抜 5,800円/袋)	2,145円/本(税抜 1,950円/本)	8,690円/袋(税抜 7,900円/袋)
梱包入数	70個/袋【10袋/大箱】	50個/袋【10袋/大箱】	4本/梱	50個/袋【10袋/大箱】
材質	※釘・ビスは別売です。 溶融亜鉛-Al-Mg合金めっき鋼板			

目地接合部材		パッキン材	
品名	ハット型ジョイナー	ハット型ジョイナー 片側タイプ	スペーサー5(開口部・軒天等用)
部材			
品番	B2715	B2715K	RY82S05
希望小売価格	1,870円/本(税抜 1,700円/本)	1,760円/本(税抜 1,600円/本)	21,670円/箱(税抜 19,700円/箱)
梱包入数	15本/箱	15本/箱	20本/箱
材質	溶融亜鉛-Al-Mg合金めっき鋼板	溶融亜鉛-Al-Mg合金めっき鋼板	ポリプロピレン

横張り通気金具留め(15mm)

横張り用通気留め金具(15mm)				
品名	平板用	出隅用	ロングスターター	スターター
部材				
品番	B10115	B101153	B101152	RY7464S
希望小売価格	5,830円/袋(税抜 5,300円/袋)	2,970円/袋(税抜 2,700円/袋)	3,850円/本(税抜 3,500円/本)	6,050円/袋(税抜 5,500円/袋)
梱包入数	30個/袋【10袋/大箱】	20個/袋【10袋/大箱】	4本/梱	20個/袋【6袋/大箱】
材質	溶融亜鉛-Al-Mg合金めっき鋼板	溶融亜鉛-Al-Mg合金めっき鋼板	溶融亜鉛-Al-Mg合金めっき鋼板	ステンレス

サイディング留付用部材		目地接合部材	
品名	リング釘65(直留め用)	直留め用ビス60(鉄骨下地用)	ハット型ジョイナー
部材			
品番	B8765R400	B8860	B2716
希望小売価格	1,254円/袋(税抜 1,140円/袋)	14,850円/箱(税抜 13,500円/箱)	3,080円/本(税抜 2,800円/本)
梱包入数	40本/袋	200本/箱	15本/箱
材質	ステンレス	ステンレス	溶融亜鉛-Al-Mg合金めっき鋼板

横張り金具留め(2mm)

横張り用留め金具(2mm)				
品名	平板用	出隅用	ロングスターター	スターター
部材				
品番	B1002	B101023	B10022	RY7465S
希望小売価格	8,360円/袋(税抜 7,600円/袋)	5,720円/袋(税抜 5,200円/袋)	2,046円/本(税抜 1,860円/本)	7,480円/袋(税抜 6,800円/袋)
梱包入数	70個/袋【10袋/大箱】	50個/袋【10袋/大箱】	4本/梱	50個/袋【10袋/大箱】
材質	溶融亜鉛-Al-Mg合金めっき鋼板	溶融亜鉛-Al-Mg合金めっき鋼板	塗装GLめっき鋼板	ステンレス

目地接合部材		パッキン材	
品名	ハット型ジョイナー	ハット型ジョイナー 片側タイプ	スペーサー2(不陸調整用)
部材			
品番	B2714	B2714K	RY82S02
希望小売価格	1,870円/本(税抜 1,700円/本)	1,760円/本(税抜 1,600円/本)	18,040円/箱(税抜 16,400円/箱)
梱包入数	15本/箱	15本/箱	20本/箱
材質	溶融亜鉛-Al-Mg合金めっき鋼板	溶融亜鉛-Al-Mg合金めっき鋼板	ポリプロピレン

レジエール用中間水切り
スリムタイプ・見切り縁は
P.384をご参照ください。

中間水切り
スリムタイプ
21mm厚用
(ステンレス)



見切り縁
21mm厚用
(ステンレス)





事前チェック

サッシからの伝い水防止のため、サッシ下枠の出寸法がサイディング表面から30mm程度確保できるサッシを使用するか、伝い水防止水切りや皿板水切りを取付けてください。

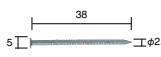
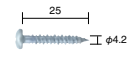
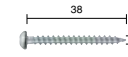
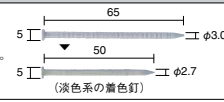
※2023年3月より赤色の品番に変更させていただきます。
新旧品の同一現場での混同使用は可能です。

金具固定部材			サイディング留付部材	
リング釘38(留め金具用)	留め金具用ビス25(木下地用)	留め金具用ビス38(木下地用)	リング釘65(直留め用) ▶ リング釘50(直留め用) NEW	
 38 5 工 φ2.3	 25 いづれかをご使用ください。 φ4.2	 38 φ4.1	 65 5 工 φ3.0 5 工 φ2.7 (淡色系の着色釘)	
RM89S0	RY8830	B881138	B8765R400 ▶ B8750R400	
1,100円/袋(税抜 1,000円/袋)	10,450円/箱(税抜 9,500円/箱)	11,990円/箱(税抜 10,900円/箱)	1,254円/袋(税抜 1,140円/袋) ▶ 792円/袋(税抜 720円/袋)	
150本/袋	500本/箱	500本/箱	40本/袋	
ステンレス	ステンレス	ステンレス	ステンレス	



水切		見切り部材	
入隅捨て水切り	土台水切り50	見切り縁 21mm厚用	
 43 t=0.35mm ℓ=3030mm	ブラック B238W1 ホワイト B238W2 ブラウン B238W3 グレー B238W4 (メタリック調)	 15 35 内寸21	●色はブラック t=0.35mm ℓ=3030mm
RCILK			●色はブラック t=0.35mm ℓ=3030mm
1,397円/本(税抜 1,270円/本)	3,190円/本(税抜 2,900円/本)	3,300円/本(税抜 3,000円/本)	
20本/梱 ※バラ出荷対応いたします。	5本/箱	5本/箱	
塗装GLめっき鋼板	塗装GLめっき鋼板	塗装GLめっき鋼板	

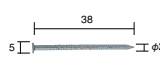
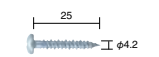
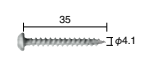
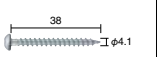
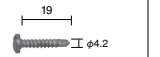
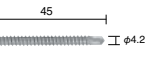
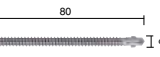

※1 詳細仕様は「施設・店舗向けカタログ」参照。

金具固定部材					鉄骨造耐火構造用固定部材※1	
リング釘38(留め金具用)	留め金具用ビス25(木下地用)	留め金具用ビス35(木下地用)	留め金具用ビス38(木下地用)	留め金具用ビス19(鉄骨下地用)	留め金具用ビス45(鉄骨下地用)	直留め用ビス80(鉄骨下地用)
 38 5 工 φ2.3	 25 φ4.2	 35 φ4.1	 38 φ4.1	 19 φ4.2	 45 φ4.2	 80 φ5.0
RM89S0	RY8830	B881135	B881138	RY8840	B8845S	B8880
1,100円/袋(税抜 1,000円/袋)	10,450円/箱(税抜 9,500円/箱)	10,450円/箱(税抜 9,500円/箱)	11,990円/箱(税抜 10,900円/箱)	13,640円/箱(税抜 12,400円/箱)	25,520円/箱(税抜 23,200円/箱)	22,440円/箱(税抜 20,400円/箱)
150本/袋	500本/箱	500本/箱	500本/箱	500本/箱	500本/箱	200本/箱
ステンレス	ステンレス	ステンレス	ステンレス	ステンレス	ステンレス	ステンレス

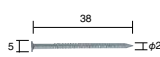
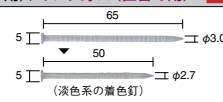
パッキン材		水切		見切り部材	
スパーサー15(開口部・軒天等用)	スパーサー2(不陸調整用)	入隅捨て水切り	土台水切り50	見切り縁 21mm厚用	
 22個/本 片面粘着層付き ℓ=1000mm	 22個/本 片面粘着層付き ℓ=1000mm	 43 t=0.35mm ℓ=3030mm	●色はブラック t=0.35mm ℓ=3030mm	 15 35 内寸21	●色はブラック t=0.35mm ℓ=3030mm
RY82S15	RY82S02	RCILK			
15,180円/箱(税抜 13,800円/箱)	18,040円/箱(税抜 16,400円/箱)	1,397円/本(税抜 1,270円/本)	3,190円/本(税抜 2,900円/本)	3,300円/本(税抜 3,000円/本)	
6本/箱	20本/箱	20本/梱 ※バラ出荷対応いたします。	5本/箱	5本/箱	
ポリプロピレン	ポリプロピレン	塗装GLめっき鋼板	塗装GLめっき鋼板	塗装GLめっき鋼板	

※2023年3月より赤色の品番に変更させていただきます。
新旧品の同一現場での混同使用は可能です。

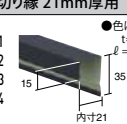
金具固定部材		サイディング留付部材		共通部材	
リング釘38(留め金具用)	リング釘65(直留め用) ▶ リング釘50(直留め用) NEW	品名	補修用部材	品名	補修用ハテ
 38 5 工 φ2.3	釘頭は必ず現場仕上げ塗料にて仕上げてください。  65 5 工 φ3.0 5 工 φ2.7 (淡色系の着色釘)	部材		品番	B4901
RM89S0	B8765R400 ▶ B8750R400	品番		希望小売価格	3,740円/本(税抜 3,400円/本)
1,100円/袋(税抜 1,000円/袋)	1,254円/袋(税抜 1,140円/袋) ▶ 792円/袋(税抜 720円/袋)	梱包入数		材質	アクリル系エマルジョン
150本/袋	40本/袋	材質			
ステンレス	ステンレス				

水切		見切り部材		防水用部材	
入隅捨て水切り	土台水切り50	見切り縁 21mm厚用	防水用部材	品名	防水シーラー
 43 t=0.35mm ℓ=3030mm	●色はブラック t=0.35mm ℓ=3030mm	●色はブラック t=0.35mm ℓ=3030mm	 15 35 内寸21	部材	
RCILK				品番	RM875
1,397円/本(税抜 1,270円/本)	3,190円/本(税抜 2,900円/本)	3,300円/本(税抜 3,000円/本)		希望小売価格	3,630円/缶(税抜 3,300円/缶)
20本/梱 ※バラ出荷対応いたします。	5本/箱	5本/箱		梱包入数	1缶・100g
塗装GLめっき鋼板	塗装GLめっき鋼板	塗装GLめっき鋼板		材質	



FLAT DESIGN PANEL
グラフィル
(QFグラフィル チタン ライトグレー)

FLAT DESIGN PANEL

- 90 グラフィル **NEW**
- 92 シンプルドット
- 94 フィエルテ

■同質出隅受注生産品一覧(同質出隅 $\ell=455$ 内寸80・内寸100・内寸120)

・同質出隅の内寸80、内寸100、内寸120は、受注生産品で、発注後2週間前後の納入となります。
 ・納期のご確認を弊社営業所までお願いします。尚、ご発注後のキャンセルはご遠慮願います。

■ 出隅品番3ケタ目「D(内寸75)」がそれぞれ 例:フラットデザインパネル
 「C(内寸80)」「R(内寸100)」「B(内寸120)」 シンプルドット(QFドット チタンライトグレー)
 に変わります。 [内寸75] **NHD7291A** > [内寸80] **NHC7291A**

01 フラットデザインパネル

サイズ	出隅品番	希望小売価格	梱包入数
内寸80(外寸96)	NHC*****A	4,620円/本(税抜 4,200円/本)	10本/箱(発注単位1本)
内寸100(外寸116)	NHR*****A	4,950円/本(税抜 4,500円/本)	4本/箱(発注単位1本)
内寸120(外寸136)	NHB*****A	5,280円/本(税抜 4,800円/本)	

■性能一覧

項目	単位	フラットデザインパネル	
		16mm厚品	備考
比重(絶乾)	—	1.0※	105℃ 24時間乾燥
含水率	%	20以下	JISA5422
吸水率	%	50以下	吸水24h→105℃・24h
曲げ破壊荷重	N	785以上	JISA5422
耐衝撃性	—	合格	JISA5422

※弊社測定値です。

■国土交通大臣認定番号一覧

項目		フラットデザインパネル	
準不燃材料		QM-0674	
防火構造	木造下地	PC030BE-9201	
	不燃下地	PC030BE-9202	
準耐火構造	耐火時間	45分	
	部位 指定番号	外壁(耐力)	QF045BE-9226
		間仕切壁(耐力)	QF045BP-9070
		柱	QF045CN-9032
耐火構造		P.451ご参照	

NEW

販売地域

一般

寒冷

FLAT DESIGN PANEL

グラフィル NEW 2023.03.01

塗膜性能	耐候性・保証対象	基材性能	張り方	塗装 ▶P.438
光触媒 セルフ クリーニング	※ スーパー KMEWシール とセットで 色15年保証	耐候性グレード ★★★★ 保証 製品 本体	準耐火 45分	耐火等級 3 封込
		中空 軽量	張り方 縦横	FCJ QF

- 対応工法・下地 B 目地通し・d 接合部について
- ▶P.535
- 準不燃材料 QM-0674
 - 防火構造 木造下地：PC030BE-9201
不燃下地：PC030BE-9202
 - 準耐火構造 耐火時間45分：外壁 QF045BE-9226
 - 耐火構造 耐火時間1時間 ▶P.451

FLAT DESIGN PANEL — 16mm厚

1品番に3種類のデザインをランダムに梱包。グラフィカルな風合いで自然な壁面に仕上がります。



QFグラフィル チタン ライトグレー

■出隅

同質出隅 ℓ=455	同質出隅 ℓ=3030
16×外寸91(内寸75) ×455(働き幅)	16×外寸91(内寸75) ×3030

段付き形状

内寸80/100/120の同質出隅

01

(金具留め専用)
※本体縦張り

▶P.89



QFグラフィル チタン ダークグレー

■出隅

同質出隅 ℓ=455	同質出隅 ℓ=3030
16×外寸91(内寸75) ×455(働き幅)	16×外寸91(内寸75) ×3030



QFグラフィル チタン ダークブルー

■出隅

同質出隅 ℓ=455	同質出隅 ℓ=3030
16×外寸91(内寸75) ×455(働き幅)	16×外寸91(内寸75) ×3030

※上記CGの張り上げパターンはL出隅を使用した場合の一例です。

■本体仕様

サイズ(mm)	16×455(働き幅)×3030
希望小売価格	11,220円/枚(税抜 10,200円/枚) 8,140円/m ² (税抜 7,400円/m ²)
梱包入数	2枚
1枚当たりのm ²	1.38m ² /枚
3.3m ² 当たりの枚数	約2.39枚/3.3m ²
1枚当たりの質量(重量)	約21kg/枚

寸法図・マンセル値はケイミューホームページをご覧ください。



NH7441A QFグラフィール チタン ライトグレー

※上記3種類がランダムに梱包されています。



NH7442A QFグラフィール チタン ダークグレー

※上記3種類がランダムに梱包されています。



NH7443A QFグラフィール チタン ダークブルー

※上記3種類がランダムに梱包されています。

■専用役物・部材一覧

役物・施工部材は弊社純正部材をご指定ください。

役物・施工部材	同質出隅 ℓ=455	同質出隅 ℓ=3030	中間水切り ^{※1} ℓ=3030 (近似色▶P.435)	シーリング▶P.447	現場仕上げ塗料(補修塗料)
				スーパーKMEWシール30 (ホルダーセット:B80E▶P.430)	トップイメージ色用
本 体					
NH7441A	NHD7441A	NHP7441A	RE224557 B2241557	B84304043*1	B98F4043AA
NH7442A	NHD7442A	NHP7442A	RE224557 B2241557	B84304044*1	B98F4044AA
NH7443A	NHD7443A	NHP7443A	RE224549 B2241549	B84304045*1	B98F4045AA
希望小売価格	4,290円/本 (税抜 3,900円/本)	19,250円/本 (税抜 17,500円/本)	3,190円/本 (税抜 2,900円/本)	6,600円/本 (税抜 6,000円/本)	13,640円/箱 (税抜 12,400円/箱)
梱包入数	10本/箱 (発注単位1本)	1本	5本/梱	10本/箱 ^{※2} (発注単位1本)	1セット/箱
				スーパーKMEWシール30(600ml)10本 専用プライマー、ハテ、スズル2個 ※ホルダーセットは別売です。	無機常乾タイプ 主剤(10g)3種各1本、硬化剤(7g)3本 プライマー(7.5g)1本、ハゲ4本 フェルト種3本

※1 本商品はイメージ色です。

※2 専用プライマー(品番B85AAもしくはB85BB)は同時出荷されます。

※色15年保証は、スーパーKMEWシール30、純正同質出隅又は純正銅板出隅(ライン出隅、W出隅、L出隅)、純正留め金具のセット使用が保証条件になります。

印刷物と実物では色柄が異なります。現物の商品サンプルなどでお確かめください。この誌面に掲載の価格はメーカー希望小売価格です。工事費は含まれておりません。

【デザインについて】

●グラフィールは1品番に3種類の異なるデザインをランダムに梱包した商品です。

●壁面の配置検討不要で、通常施工でランダムな壁面デザインになる商品です。

●商品、サンプルとも3種類の異なるデザインの中から、デザインを指定した発注はできません。

【小面積施工時について】

●ランダム梱包の為、同じデザインが偏って梱包される場合がございます。10枚程度の小面積などでご使用の場合、同じデザインが偏って、納入される場合がございます。

●デザインの偏りを気にされる場合は、施工前に仮並べをして配置検討をおこなったり、張り上がり状態を確認しながら、施工することをおすすめします。

■配置検討や張り上がり確認なしで施工した例



■配置検討や張り上がり確認ありで施工した例



※2023年3月より在庫無くなり次第、赤色の品番に切り替えさせていただきます。新旧品番の同一現場での混同使用はできません。

外観上のご注意

P.535

工 法 別
施 工 部 材横 張 り
金 具 留 め
(5mm)
P.394横 張 り
通 気 金 具 留 め
(15mm)
P.396縦 張 り
金 具 留 め
(5mm)
P.398縦 張 り
通 気 金 具 留 め
(15mm)
P.400横 張 り
金 具 留 め
(2mm)
P.402釘 直 留 め
P.404

FLAT DESIGN PANEL

シンプルドット

対応工法・下地 **B** 目地通し・**d**
▶P.535 接合部について

- 準不燃材料 QM-0674
- 防火構造 木造下地：PC030BE-9201
不燃下地：PC030BE-9202
- 準耐火構造 耐火時間45分：外壁 QF045BE-9226
- 耐火構造 耐火時間1時間 ▶P.451

■塗膜性能 ■耐候性・保証対象 ■基材性能 ■張り方 塗装 ▶P.438

光触媒 セルフ クリーニング	スーパー KMEWシール とセットで 色15年保証	耐候性グレード ★★★★ 色10年保証	保証 製品 本体	準耐火 45分	耐火等級 3 対応	中空 軽量	張り方 縦横
----------------------	------------------------------------	---------------------------	----------------	------------	-----------------	----------	-----------

FCJ QF

現場仕上げ塗料（補修塗料）使用時の注意
この商品の特性上、塗布面積が大きくなると外観上
目立ちますので、塗布は必要最小限に留めてください。



NH7291A QFドット チタン ライトグレー



NH7292A QFドット チタン グレー

■本体仕様

サイズ (mm)	16×455 (働き幅) ×3030
希望小売価格	11,220円/枚 (税抜 10,200円/枚) 8,140円/m ² (税抜 7,400円/m ²)
梱包入数	2枚
1枚当たりのm ²	1.38m ² /枚
3.3m ² 当たりの枚数	約2.39枚/3.3m ²
1枚当たりの質量 (重量)	約21kg/枚

寸法図・マンセル値はケイミュールホームページをご覧ください。

■出隅

同質出隅 ℓ=455	同質出隅 ℓ=3030
16×外寸91 (内寸75) ×455 (働き幅)	16×外寸91 (内寸75) ×3030



■専用役物・部材一覧

役物・施工部材は弊社純正部材をご指定ください。

※2023年3月より在庫なくなり次第、赤色の品番に切り替えさせていただきます。
新旧品番の同一現場での混同使用はできません。

役物・施工部材	同質出隅 ℓ=455	同質出隅 ℓ=3030	中間水切り ℓ=3030 (近似色▶P.435)	シーリング ▶P.447	現場仕上げ塗料 (補修塗料)
				スーパーKMEWシール30 (ホルダーセット: B80E▶P.430)	トップイメージ色用
本 体					
NH7291A	NHD7291A	NHP7291A	RE224557 B2241557	B84302955*1	B97F4014AA
NH7292A	NHD7292A	NHP7292A	RE224557 B2241557	B84304015*1	B97F4015AA
希望小売価格	4,290円/本 (税抜 3,900円/本)	19,250円/本 (税抜 17,500円/本)	3,190円/本 (税抜 2,900円/本)	6,600円/本 (税抜 6,000円/本)	13,090円/箱 (税抜 11,900円/箱)
梱包入数	10本/箱 (発注単位1本)	1本	5本/梱	10本/箱 ^{※2} (発注単位1本) スーパーKMEWシール30 (600ml) 10本 専用プライマー、ハケ、ノズル2個	1セット/箱 無機常乾タイプ 主剤 (10g) 2種各1本・硬化剤 (7g) 2本 プライマー (7.5g) 1本 ハケ3本 フェルト種2本

※1 本商品はイメージ色です。

※2 専用プライマー (品番B85AAもしくはB85BB) は 同時出荷されます。

※色15年保証は、スーパーKMEWシール30、純正同質出隅又は純正鋼板出隅 (ライン出隅、W出隅、L出隅)、純正留め金具のセット使用が保証条件になります。

印刷物と実物では色柄が異なります。現物の商品サンプルなどでお確かめください。この誌面に掲載の価格はメーカー希望小売価格です。工事費は含まれておりません。



FLAT DESIGN PANEL

フィエルテ

対応工法・下地 **B** 目地通し・**d**
▶P.535 接合部について

- 準不燃材料 QM-0674
- 防火構造 木造下地：PC030BE-9201
不燃下地：PC030BE-9202
- 準耐火構造 耐火時間45分：外壁 QF045BE-9226
- 耐火構造 耐火時間1時間 ▶P.451

■塗膜性能 ■耐候性・保証対象 ■基材性能 ■張り方 塗装▶P.438

光触媒 セルフ クリーニング	※ スーパー KMEWシール とセットで 色15年保証	耐候性グレード ★★★★ 色10年保証	保証 製品 本体	準耐火 45分	耐火等級 3 対応	中空 軽量	張り方 縦横	FCJ QF
----------------------	---	---------------------------	----------------	------------	-----------------	----------	-----------	--------



NH4971A QFフィエルテ チタン コンクリート



NH4972A QFフィエルテ チタントラパーチン



NH4973A QFフィエルテ チタン アース



NH4974A QFフィエルテ チタン レイヤー



NH4975A QFフィエルテ チタン マーブル



NH4976A QFフィエルテ チタン アイロン



NH4977A QFフィエルテ チタン ホワイトマーブル



NH4978A QFフィエルテ チタン リトスオオヤ



NH4979A QFフィエルテ チタン ウォールナット



NH49710A QFフィエルテ チタン コールテン



NH49711A QFフィエルテ チタン ダークコンクリート

白い横筋は質感を表現するためのデザインです。

■本体仕様

サイズ(mm)	16×455(働き幅)×3030
希望小売価格	11,220円/枚 (税抜 10,200円/枚) 8,140円/m ² (税抜 7,400円/m ²)
梱包入数	2枚
1枚当たりのm ²	1.38m ² /枚
3.3m ² 当たりの枚数	約2.39枚/3.3m ²
1枚当たりの質量(重量)	約21kg/枚

寸法図・マンセル値はケイミュールホームページをご覧ください。

■出隅



■専用役物・部材一覧

役物・施工部材は弊社純正部材をご指定ください。

※2023年3月より在庫なくなり次第、赤色の品番に切り替えさせていただきます。新旧品番の同一現場での混同使用はできません。

役物・施工部材 本 体	同質出隅 ℓ=455	同質出隅 ℓ=3030	中間水切り ℓ=3030 (近似色▶P.435)	シーリング ▶P.447	現場仕上げ塗料(補修塗料)	
				スーパーKMEWシール30 (ホルダーセット:B80E▶P.430)	イメージ色用	
NH4971A	NHD4971A	NHP4971A	RE224557 B2241557	B84303887 ^{※1}	B96F3887AA	—
NH4972A	NHD4972A	NHP4972A	B224457 B2241457	B84303888 ^{※1}	B96F3888AA	—
NH4973A	NHD4973A	NHP4973A	RE224427 B2241427	B84303889 ^{※1}	B96F3889AA	—
NH4974A	NHD4974A	NHP4974A	B224417 B2241417	B84303890 ^{※1}	—	B97F3890AA
NH4975A	NHD4975A	NHP4975A	B224550 B2241550	B84303891 ^{※1}	B96F3891AA	—
NH4976A	NHD4976A	NHP4976A	RE224549 B2241549	B84303892 ^{※1}	—	B97F3892AA
NH4977A	NHD4977A	NHP4977A	B2243058 B22413058	B84302947 ^{※1}	B96F3936AA	—
NH4978A	NHD4978A	NHP4978A	B224512 B2241512	B84303937 ^{※1}	B96F3937AA	—
NH4979A	NHD4979A	NHP4979A	B2243113 B22413113	B8430442 ^{※1}	—	B97F3938AA
NH49710A	NHD49710A	NHP49710A	RE224476 B2241476	B84303939 ^{※1}	—	B97F3939AA
NH49711A	NHD49711A	NHP49711A	RE224557 B2241557	B84302949 ^{※1}	—	B97F3988AA
希望小売価格	4,290円/本 (税抜 3,900円/本)	19,250円/本 (税抜 17,500円/本)	3,190円/本 (税抜 2,900円/本)	6,600円/本 (税抜 6,000円/本)	6,600円/箱 (税抜 6,000円/箱)	13,090円/箱 (税抜 11,900円/箱)
梱包入数	10本/箱 (発注単位1本)	1本	5本/梱	10本/箱 ^{※2} (発注単位1本) スーパーKMEWシール30(600ml)10本 専用プライマー、ハケ、ノズル2個	1セット/箱 無機帯乾タイプ 主剤(10g)1本 硬化剤(7g)1本 プライマー(7.5g)1本 ハケ2本 フェルト種1本	1セット/箱 無機帯乾タイプ 主剤(10g)2種各1本 硬化剤(7g)2本 プライマー(7.5g)1本 ハケ3本 フェルト種2本

※1 本商品はイメージ色です。

※2 専用プライマー(品番B85AAもしくはB85BB)は同時出荷されます。

※色15年保証は、スーパーKMEWシール30、純正同質出隅又は純正鋼板出隅(ライン出隅、W出隅、L出隅)、純正留め金具のセット使用が保証条件になります。

印刷物と実物では色柄が異なります。現物の商品サンプルなどでお確かめください。この誌面に掲載の価格はメーカー希望小売価格です。工事費は含まれておりません。

外観上のご注意

P.535

工法別
施工部材

横張り
金具留め
(5mm)
P.394

横張り
通気金具留め
(15mm)
P.396

縦張り
金具留め
(5mm)
P.398

縦張り
通気金具留め
(15mm)
P.400

横張り
金具留め
(2mm)
P.402

釘直留め
P.404



ネオロック・光セラ18 セラトピア
ウッドラップ
(QFウッド チタン ナチュラル)



■同質出隅受注生産品一覧(同質出隅ℓ=455 内寸80・内寸100・内寸120)

・同質出隅の内寸80、内寸100、内寸120は、受注生産品で、発注後2週間前後の納入となります。
 ・納期のご確認を弊社営業所までお願いします。尚、ご発注後のキャンセルはご遠慮願います。

■ 出隅品番3ケタ目「D(内寸75)」がそれぞれ 例:ネオロック・光セラ18 セラトピア
 「C(内寸80)」「R(内寸100)」「B(内寸120)」 ウッドラップ(QFウッド チタン ナチュラル)
 に変わります。 [内寸75] **NHD5421A** > [内寸80] **NHC5421A**

01 ネオロック・光セラ18 セラトピア/ネオロック・光セラ16 セラトピア
 ネオロック・光セラ18 ARTIER [ラスタータイル]

サイズ	出隅品番	希望小売価格	梱包入数
内寸80(外寸96)	NHC*****	4,620円/本(税抜 4,200円/本)	10本/箱(発注単位1本)
内寸100(外寸118) / (外寸116)	NHR*****	4,950円/本(税抜 4,500円/本)	4本/箱(発注単位1本)
内寸120(外寸138) / (外寸136)	NHB*****	5,280円/本(税抜 4,800円/本)	

02 ネオロック・光セラ18 セラトピア ディズニーシリーズ[ストラータ18 ミッキー&フレンズ/くまのプーさん]

サイズ	出隅品番	希望小売価格	梱包入数
内寸80(外寸98)	NHC*****	6,820円/本(税抜 6,200円/本)	10本/箱(発注単位1本)
内寸100(外寸118)	NHR*****	7,150円/本(税抜 6,500円/本)	4本/箱(発注単位1本)
内寸120(外寸138)	NHB*****	7,480円/本(税抜 6,800円/本)	

03 ネオロック・光セラ18 セラトピア ディズニーシリーズ[ストラータ18 シルエットミッキーマウス/ミッキーマウス2枚仕様]

サイズ	出隅品番	希望小売価格	梱包入数
内寸80(外寸98)	NHC569*MA	6,490円/本(税抜 5,900円/本)	10本/箱(発注単位1本)
内寸100(外寸118)	NHR569*MA	6,820円/本(税抜 6,200円/本)	4本/箱(発注単位1本)
内寸120(外寸138)	NHB569*MA	7,150円/本(税抜 6,500円/本)	

04 ネオロック・光セラ18 ARTIER [ラスタータイル以外の商品]/ネオロック・光セラ18

サイズ	出隅品番	希望小売価格	梱包入数
内寸80(外寸98)	NHC*****	4,400円/本(税抜 4,000円/本)	10本/箱(発注単位1本)
内寸100(外寸118)	NHR*****	4,730円/本(税抜 4,300円/本)	4本/箱(発注単位1本)
内寸120(外寸138)	NHB*****	5,060円/本(税抜 4,600円/本)	

05 エクセレージ・光セラ15 ARTIER/エクセレージ・光セラ15

サイズ	出隅品番	希望小売価格	梱包入数
内寸80(外寸95)	EHC*****	4,290円/本(税抜 3,900円/本)	10本/箱(発注単位1本)
内寸100(外寸115)	EHR*****	4,620円/本(税抜 4,200円/本)	4本/箱(発注単位1本)
内寸120(外寸135)	EHB*****	4,950円/本(税抜 4,500円/本)	

■性能一覧

項目	単位	ネオロック・光セラ		エクセレージ・光セラ	備考
		18mm厚品	16mm厚品	15mm厚品	
比重(絶乾)	—	1.0※		1.1※	105℃ 24時間乾燥
含水率	%	20以下		20以下	JISA5422
吸水率	%	50以下		50以下	吸水24h→105℃・24h
曲げ破壊荷重	N	900以上	785以上	785以上	JISA5422
耐衝撃性	—	合格		合格	JISA5422

※弊社測定値です。

■国土交通大臣認定番号一覧

項目	ネオロック・光セラ18/16	エクセレージ・光セラ15	
準不燃材料	QM-0674	QM-0629	
防火構造	木造下地	PC030BE-9201	
	不燃下地	PC030BE-9202	
準耐火構造	耐火時間	45分	
	部位 指定番号	外壁(耐力)	QF045BE-9226
		間仕切壁(耐力)	QF045BP-9070
		柱	QF045CN-9032
耐火構造	P.451ご参照	—	

ネオロック・光セラ18
 エクセレージ・光セラ15

ネオロック・光セラ18セラトピア

- 98 ウッドラップ
- 99 ファサードストーン18
- 100 ポリッシュストーン18 **NEW**
- 101 ジェンマ18 **NEW**
- 102 ニューインブレース18
- 103 コントラストボーダー18
- 104 レマーレ18 **NEW**
- 105 グラート18 **NEW**
- 106 ミルフィーユ18
- 107 アセッツ18 **NEW**
- 108 ストラータ18
- 109 シャトレーブリック18
- 110 エストレモウッド18
- 111 ブルレウッド18
- 112 木枠コンクリート調18
- 114 ストラータ18 ミッキー&フレンズ
- 116 ストラータ18 くまのプーさん
- 118 ストラータ18 シルエットミッキーマウス
- 118 ストラータ18 ミッキーマウス2枚仕様

ネオロック・光セラ18 ARTIER/ネオロック・光セラ18

- 120 ラスタータイル [ラスターエフェクト塗装] **NEW**
- 121 オーバルストーン [グラオフプリント塗装]
- 122 フロートバー [グラオフプリント塗装] **NEW**
- 124 ガーランドタイル [グラデーション塗装]
- 125 ラフシェイク [グラデーション塗装]
- 126 ファーフストーン [グラオフプリント塗装]
- 127 ナチュラルレンガ18 [グラオフプリント塗装]
- 128 ビーンズタイル18 [グラデーション塗装]
- 129 ドロウタイル18 [グラオフプリント塗装]
- 130 コンポジション [グラデーション塗装]
- 131 レクタングル18 [グラオフプリント塗装]
- 132 アーバンシスター18 [グラオフプリント塗装]
- 134 ラジウッド [グラデーション塗装]
- 136 セフィロウッド18 [グラデーション塗装]
- 138 ニューレイヤーレリーフ18
- 140 マレストーン18
- 142 ニューリッジウェーブ18
- 143 ハーモレイド
- 144 シックボーダー18
- 145 デイレクトーン18
- 146 ナチュラルレンガ18
- 147 パレルウッド18
- 148 エクラス
- 149 レスティ
- 150 ラウンドウェーブ
- 152 インペリアル
- 154 焼杉調
- 155 ホルム18
- 156 カルナック18
- 158 シンプルストライプ **NEW**
- 160 キャストストライプ18
- 161 モダンスリット18
- 162 ニティ18
- 164 シュトラール18 **NEW**
- 166 フィオット18

エクセレージ・光セラ15 ARTIER/エクセレージ・光セラ15

- 168 ソラネル [グラオフプリント塗装]
- 169 シルバスタイル15 [グラオフプリント塗装]
- 170 ロッシュストライプ [グラオフプリント塗装]
- 171 ベイカーブリック [グラオフプリント塗装]
- 172 クレールウッド15 [グラオフプリント塗装]
- 174 ビオリノ
- 175 ファインクレスト15
- 176 和ボーダー15
- 177 レシフェ
- 178 ステイブルタイル
- 179 キューブシュクレ15
- 180 キューブモザイク
- 181 スクラッチクロス
- 182 シマンフラット
- 183 グリッタ
- 184 クロット
- 186 スマッシュライン15
- 188 エッジライン
- 190 プラシード15
- 192 ひより15

ウッドラップ

対応工法・下地 **A** 目地通し・**a** 接合部について

▶P.535

- 準不燃材料 QM-0674
- 防火構造 木造下地：PC030BE-9201
不燃下地：PC030BE-9202
- 準耐火構造 耐火時間45分：外壁 QF045BE-9226
- 耐火構造 耐火時間1時間 ▶P.451

塗膜性能

耐候性・保証対象

基材性能

張り方

塗装 ▶P.438

光触媒
セルフ
クリーニング
色
40年
品質※
スーパー
KMEWシール
とセットで
色15年保証
耐候性グレード
★★★★
保証
製品
本体準耐火
45分
耐火等級
3
対応
中空
軽量張り方
横

FCJ QF



NH5421A QFウッド チタン ナチュラル



NH5422A QFウッド チタン オレンジ



NH5423A QFウッド チタン ブラウン



NH5424A QFウッド チタン グレー

■本体仕様

サイズ (mm)	18×455 (働き幅) × 3030
希望小売価格	11,220円/枚 (税抜 10,200円/枚) 8,140円/m ² (税抜 7,400円/m ²)
梱包入数	2枚
1枚当たりのm ²	1.38m ² /枚
3.3m ² 当たりの枚数	約2.39枚/3.3m ²
1枚当たりの質量 (重量)	約25kg/枚

寸法図・マンセル値はケイミューホームページをご覧ください。

■出隅

同質出隅 ℓ=455

18×外寸93 (内寸75) ×455 (働き幅)

内寸80/100/120の同質出隅

01

▶P.97

■専用役物・部材一覧 役物・施工部材は弊社純正部材をご指定ください。

役物・施工部材	同質出隅 ℓ=455	シーリング ▶P.444		現場仕上げ塗料 (補修塗料)	
		スーパーKMEWシール40	スーパーKMEWシール30 (ホルダーセット：B80E▶P.430)	イメージ色用	
本体					
NH5421A	NHD5421A	B84403888*1	B84303888*1	—	B98F3942AA
NH5422A	NHD5422A	B84401741A*1	B84301741A*1	B97F3943AA	—
NH5423A	NHD5423A	B84402414C*1	B84302414C*1	B97F3944AA	—
NH5424A	NHD5424A	B84402414*1	B84302414*1	B97F3945AA	—
希望小売価格	4,290円/本 (税抜 3,900円/本)	9,570円/本 (税抜 8,700円/本)	6,600円/本 (税抜 6,000円/本)	13,090円/箱 (税抜 11,900円/箱)	13,640円/箱 (税抜 12,400円/箱)
梱包入数	10本/箱 (発注単位1本)	10本/箱*2 (発注単位1本) スーパーKMEWシール40 (600ml) 10本 専用プライマー、ハケ、ノズル2個 ※フィルムバック用シーリングガンが必要。▶P.430	10本/箱*2 (発注単位1本) スーパーKMEWシール30 (600ml) 10本 専用プライマー、ハケ、ノズル2個 ※ホルダーセットは別売です。	1セット/箱 無機常乾タイプ 主剤 (10g) 2種各1本 硬化剤 (7g) 2本 プライマー (7.5g) 1本 ハケ3本 フェルト棒2本	1セット/箱 無機常乾タイプ 主剤 (10g) 3種各1本 硬化剤 (7g) 3本 プライマー (7.5g) 1本 ハケ4本 フェルト棒3本

*1 本商品はイメージ色です。

*2 専用プライマー (スーパーKMEWシール40の場合：品番B85DD、スーパーKMEWシール30の場合：品番B85AAもしくはB85BB) は同時出荷されます。

*3 色15年保証は、スーパーKMEWシール40/30、純正同質出隅又は純正銅板出隅 (ライン出隅、W出隅、L出隅)、純正留め金具のセット使用が保証条件になります。

P.535

横張り
金具留め
(5mm)
P.394横張り
通気金具留め
(15mm)
P.396縦張り
金具留め
(5mm)
P.398縦張り
通気金具留め
(15mm)
P.400横張り
金具留め
(2mm)
P.402

ファサードストーン18

対応工法・下地 **A** 目地通し・**C** 接合部について
▶P.535

- 準不燃材料 QM-0674
- 防火構造 木造下地：PC030BE-9201
不燃下地：PC030BE-9202
- 準耐火構造 耐火時間45分：外壁 QF045BE-9226
- 耐火構造 耐火時間1時間 ▶P.451

販売地域

一般

寒冷

塗膜性能	耐候性・保証対象	基材性能	張り方	塗装 ▶P.438
光触媒セルフクリーニング 40 年品質	※ スーパーKMEWシールとセットで色15年保証 耐候性グレード★★★★ 保証製品本体	準耐火 45 分 耐火等級 3 対応 中空軽量	張り方 横	FCJ QF



NH5731A QFファサード チタン ベージュ



NH5732A QFファサード チタン オーカー



NH5733A QFファサード チタン ブラウン

光セラ

18mm厚

■本体仕様

サイズ (mm)	18×455 (働き幅) × 3030
希望小売価格	11,220円/枚 (税抜 10,200円/枚) 8,140円/m ² (税抜 7,400円/m ²)
梱包入数	2枚
1枚当たりのm ²	1.38m ² /枚
3.3m ² 当たりの枚数	約2.39枚/3.3m ²
1枚当たりの質量 (重量)	約24kg/枚

寸法図・マンセル値はケイミュアホームページをご覧ください。

■出隅

同質出隅 ℓ=455

内寸80/100/120の同質出隅

01

▶P.97

18×外寸93 (内寸75) ×455 (働き幅)

■専用役物・部材一覧

役物・施工部材は弊社純正部材をご指定ください。

役物・施工部材	同質出隅 ℓ=455	シーリング ▶P.444		現場仕上げ塗料 (補修塗料)
		スーパーKMEWシール40	スーパーKMEWシール30 (ホルダーセット：B80E▶P.430)	イメージ色用
本体				
NH5731A	NHD5731A	B84402872*1	B84302872*1	B98F3816AA
NH5732A	NHD5732A	B84402873*1	B84302873*1	B98F3817AA
NH5733A	NHD5733A	B84403818*1	B84303818*1	B98F3818AA
希望小売価格	4,290円/本 (税抜 3,900円/本)	9,570円/本 (税抜 8,700円/本)	6,600円/本 (税抜 6,000円/本)	13,640円/箱 (税抜 12,400円/箱)
梱包入数	10本/箱 (発注単位1本)	10本/箱*2 (発注単位1本) スーパーKMEWシール40 (600ml) 10本 専用プライマー、ハケ、ノズル2個 ※フィルムバック用シーリングガンが必要。▶P.430	10本/箱*2 (発注単位1本) スーパーKMEWシール30 (600ml) 10本 専用プライマー、ハケ、ノズル2個 ※ホルダーセットは別売です。	1セット/箱 無機帯乾タイプ 主剤 (10g) 3種各1本 硬化剤 (7g) 3本 プライマー (7.5g) 1本 ハケ4本 フェルト棒3本

*1 本商品はイメージ色です。

*2 専用プライマー (スーパーKMEWシール40の場合：品番B85DD、スーパーKMEWシール30の場合：品番B85AAもしくはB85BB) は同時出荷されます。

*色15年保証は、スーパーKMEWシール40/30、純正同質出隅又は純正銅板出隅 (ライン出隅、W出隅、L出隅)、純正留め金具のセット使用が保証条件になります。

印刷物と実物では色柄が異なります。現物の商品サンプルなどでお確かめください。この誌面に掲載の価格はメーカー希望小売価格です。工事費は含まれておりません。

外観上のご注意

P.535

工法別
施工部材

横張り
金具留め
(5mm)
P.394

横張り
通気金具留め
(15mm)
P.396

縦張り
金具留め
(5mm)
P.398

縦張り
通気金具留め
(15mm)
P.400

横張り
金具留め
(2mm)
P.402

釘直留め
P.404

ネオロック・光セラ18 セラトピア

ポリッシュストーン18 NEW
2023.03.01

対応工法・下地 A 目地通し・
▶P.535 接合部について a

- 準不燃材料 QM-0674
- 防火構造 木造下地：PC030BE-9201
不燃下地：PC030BE-9202
- 準耐火構造 耐火時間45分：外壁 QF045BE-9226
- 耐火構造 耐火時間1時間 ▶P.451

塗膜性能 | 耐候性・保証対象 | 基材性能 | 張り方 | 塗装 ▶P.438

光触媒 セルフ クリーニング	色 40 年 品質	スーパー KMEWシール とセットで 色15年保証	耐候性グレード ★★★★	保証 製品 本体	準耐火 45 分	耐火等級 3 対応	中空 軽量	張り方 横
----------------------	---------------------------	------------------------------------	-----------------	----------------	-----------------------	------------------------	----------	-----------------

FCJ QF



NH5801A QFポリッシュ チタン ホワイト



NH5802A QFポリッシュ チタン ベージュ



NH5803A QFポリッシュ チタン オーカー

■本体仕様

サイズ (mm)	18×455 (働き幅) × 3030
希望小売価格	11,220円/枚 (税抜 10,200円/枚) 8,140円/m ² (税抜 7,400円/m ²)
梱包入数	2枚
1枚当たりのm ²	1.38m ² /枚
3.3m ² 当たりの枚数	約2.39枚/3.3m ²
1枚当たりの質量(重量)	約23kg/枚

寸法図・マンセル値はケイミューホームページをご覧ください。

■出隅

同質出隅 ℓ=455

18×外寸93 (内寸75) ×455 (働き幅)

内寸80/100/120の
同質出隅

01

▶P.97

■専用役物・部材一覧 役物・施工部材は弊社純正部材をご指定ください。

役物・施工部材	同質出隅 ℓ=455	シーリング ▶P.444		現場仕上げ塗料(補修塗料)	
		スーパーKMEWシール40	スーパーKMEWシール30 (ホルダーセット：B80E▶P.430)	イメージ色用	
NH5801A	NHD5801A	B8440975*1	B8430975*1	B97F2934AA	—
NH5802A	NHD5802A	B84402491A*1	B84302491A*1	—	B98F2935AA
NH5803A	NHD5803A	B84402978*1	B84302978*1	—	B98F2936AA
希望小売価格	4,290円/本 (税抜 3,900円/本)	9,570円/本 (税抜 8,700円/本)	6,600円/本 (税抜 6,000円/本)	13,090円/箱 (税抜 11,900円/箱)	13,640円/箱 (税抜 12,400円/箱)
梱包入数	10本/箱 (発注単位1本)	10本/箱*2 (発注単位1本) スーパーKMEWシール40 (600ml) 10本 専用プライマー、ハケ、ノズル2個 *フィルムバック用シーリングガンが 必要です。▶P.430	10本/箱*2 (発注単位1本) スーパーKMEWシール30 (600ml) 10本 専用プライマー、ハケ、ノズル2個 *ホルダーセットは別売です。	1セット/箱 無機常乾タイプ 主剤(10g)2種各1本 硬化剤(7g)2本 プライマー(7.5g)1本 ハケ3本 フェルト棒2本	1セット/箱 無機常乾タイプ 主剤(10g)3種各1本 硬化剤(7g)3本 プライマー(7.5g)1本 ハケ4本 フェルト棒3本

*1 本商品はイメージ色です。

*2 専用プライマー(スーパーKMEWシール40の場合：品番B85DD、スーパーKMEWシール30の場合：品番B85AAもしくはB85BB)は同時出荷されます。

*色15年保証は、スーパーKMEWシール40/30、純正同質出隅又は純正銅板出隅(ライン出隅、W出隅、L出隅)、純正留め金具のセット使用が保証条件になります。

ジェンマ18 NEW 2023.03.01

対応工法・下地 A 目地通し・a
▶P.535 接合部について

- 準不燃材料 QM-0674
- 防火構造 木造下地：PC030BE-9201
不燃下地：PC030BE-9202
- 準耐火構造 耐火時間45分：外壁 QF045BE-9226
- 耐火構造 耐火時間1時間 ▶P.451

塗膜性能	耐候性・保証対象	基材性能	張り方	塗装 ▶P.438
光触媒 セルフ クリーニング 40 年 品質	※ スーパー KMEWシール とセットで 色15年保証 耐傷性グレード ★★★★ 色10年保証 保証 製品 本体	準耐火 45 分 耐火等級 3 対応 中空 軽量	張り方 横	FCJ QF



NH5811A QFジェンマ チタン ホワイト



NH5812A QFジェンマ チタン ダルベージュ



NH5813A QFジェンマ チタン ダークブラウン

■本体仕様

サイズ (mm)	18×455 (働き幅) × 3030
希望小売価格	11,220円/枚 (税抜 10,200円/枚) 8,140円/m ² (税抜 7,400円/m ²)
梱包入数	2枚
1枚当たりのm ²	1.38m ² /枚
3.3m ² 当たりの枚数	約2.39枚/3.3m ²
1枚当たりの質量(重量)	約22kg/枚

寸法図・マンセル値はケイミューホームページをご覧ください。

■出隅

同質出隅 ℓ=455



18×外寸93 (内寸75)
×455 (働き幅)

内寸80/100/120の
同質出隅

01

▶P.97

■専用役物・部材一覧

役物・施工部材は弊社純正部材をご指定ください。

役物・施工部材	同質出隅 ℓ=455	シーリング ▶P.444		現場仕上げ塗料(補修塗料)	
		スーパーKMEWシール40	スーパーKMEWシール30 (ホルダーセット：B80E▶P.430)	イメージ色用	
本体					
NH5811A	NHD5811A	B8440978*1	B8430978*1	B97F2985AA	—
NH5812A	NHD5812A	B8440979*1	B8430979*1	—	B98F2986AA
NH5813A	NHD5813A	B84401847*1	B84301847*1	B97F2987AA	—
希望小売価格	4,290円/本 (税抜 3,900円/本)	9,570円/本 (税抜 8,700円/本)	6,600円/本 (税抜 6,000円/本)	13,090円/箱 (税抜 11,900円/箱)	13,640円/箱 (税抜 12,400円/箱)
梱包入数	10本/箱 (発注単位1本)	10本/箱*2 (発注単位1本) スーパーKMEWシール40 (600ml) 10本 専用プライマー、ハケ、ノズル2個 ※フィルムバック用シーリングガンが 必要です。▶P.430	10本/箱*2 (発注単位1本) スーパーKMEWシール30 (600ml) 10本 専用プライマー、ハケ、ノズル2個 ※ホルダーセットは別売です。	1セット/箱 無機常乾タイプ 主剤(10g)2種各1本 硬化剤(7g)2本 プライマー(7.5g)1本 ハケ3本 フェルト棒2本	1セット/箱 無機常乾タイプ 主剤(10g)3種各1本 硬化剤(7g)3本 プライマー(7.5g)1本 ハケ4本 フェルト棒3本

*1 本商品はイメージ色です。

*2 専用プライマー(スーパーKMEWシール40の場合：品番B85DD、スーパーKMEWシール30の場合：品番B85AAもしくはB85BB)は同時出荷されます。

*色15年保証は、スーパーKMEWシール40/30、純正同質出隅又は純正銅板出隅(ライン出隅、W出隅、L出隅)、純正留め金具のセット使用が保証条件になります。

印刷物と実物では色柄が異なります。現物の商品サンプルなどでお確かめください。この誌面に掲載の価格はメーカー希望小売価格です。工事費は含まれておりません。

ネオロック・光セラ18 セラトピア

ニューインプレース18

対応工法・下地 **A** 目地通し・**d** 接合部について

▶P.535

- 準不燃材料 QM-0674
- 防火構造 木造下地：PC030BE-9201
不燃下地：PC030BE-9202
- 準耐火構造 耐火時間45分：外壁 QF045BE-9226
- 耐火構造 耐火時間1時間 ▶P.451

塗膜性能

耐候性・保証対象

基材性能

張り方

塗装 ▶P.438

光触媒
セルフ
クリーニング色
40
年
品質※
スーパー
KMEWシール
とセットで
色15年保証耐候性グレード
★★★★保証
製品
本体

準耐火

45
分

耐火等級

3
対応

中空

軽量

張り方
横

FCJ QF



NH5641A QFインプレース チタン ホワイト



NH5642A QFインプレース チタン ブラウン



NH5643A QFインプレース チタン グレー

■本体仕様

サイズ (mm)	18×455 (働き幅) × 3030
希望小売価格	11,220円/枚 (税抜 10,200円/枚) 8,140円/m ² (税抜 7,400円/m ²)
梱包入数	2枚
1枚当たりのm ²	1.38m ² /枚
3.3m ² 当たりの枚数	約2.39枚/3.3m ²
1枚当たりの質量 (重量)	約23kg/枚

寸法図・マンセル値はケイミュアホームページをご覧ください。

■出隅

同質出隅 ℓ=455

18×外寸93 (内寸75)
×455 (働き幅)内寸80/100/120の
同質出隅**01**

▶P.97

■専用役物・部材一覧

役物・施工部材は弊社純正部材をご指定ください。

役物・施工部材	同質出隅 ℓ=455	シーリング ▶P.444		現場仕上げ塗料 (補修塗料)
		スーパーKMEWシール40	スーパーKMEWシール30 (ホルダーセット：B80E▶P.430)	イメージ色用
本体				
NH5641A	NHD5641A	B84402999*1	B84302999*1	B97F2999AA
NH5642A	NHD5642A	B84403800*1	B84303800*1	B97F3800AA
NH5643A	NHD5643A	B84401843*1	B84301843*1	B97F3801AA
希望小売価格	4,290円/本 (税抜 3,900円/本)	9,570円/本 (税抜 8,700円/本)	6,600円/本 (税抜 6,000円/本)	13,090円/箱 (税抜 11,900円/箱)
梱包入数	10本/箱 (発注単位1本)	10本/箱 ^{※2} (発注単位1本) スーパーKMEWシール40 (600ml) 10本 専用プライマー、ハケ、ノズル2個	10本/箱 ^{※2} (発注単位1本) スーパーKMEWシール30 (600ml) 10本 専用プライマー、ハケ、ノズル2個	1セット/箱 無機帯乾タイプ 主剤 (10g) 2種各1本 硬化剤 (7g) 2本 プライマー (7.5g) 1本、ハケ3本 フェルト種2本
		※フィルムパック用シーリングガンが必要。▶P.430		※ホルダーセットは別売です。

*1 本商品はイメージ色です。

*2 専用プライマー (スーパーKMEWシール40の場合：品番B85DD、スーパーKMEWシール30の場合：品番B85AAもしくはB85BB) は同時出荷されます。

*色15年保証は、スーパーKMEWシール40/30、純正同質出隅又は純正銅板出隅 (ライン出隅、W出隅、L出隅)、純正留め金具のセット使用が保証条件になります。

P.535

横張り
金具留め
(5mm)
P.394横張り
通気金具留め
(15mm)
P.396縦張り
金具留め
(5mm)
P.398縦張り
通気金具留め
(15mm)
P.400横張り
金具留め
(2mm)
P.402

コントラストボーダー18

対応工法・下地 **A** 目地通し・接合部について **C**
▶P.535

- 準不燃材料 QM-0674
- 防火構造 木造下地：PC030BE-9201
不燃下地：PC030BE-9202
- 準耐火構造 耐火時間45分：外壁 QF045BE-9226
- 耐火構造 耐火時間1時間 ▶P.451

販売地域

一般

寒冷

光セラ

18mm厚

塗膜性能 | **耐候性・保証対象** | **基材性能** | **張り方** | **塗装▶P.438**
 光触媒セルフクリーニング **40**年品質保証 | スーパーKMEWシールとセットで色15年保証 | 耐候性グレード★★★★ | 保証製品本体 | 準耐火 **45**分 | 耐火等級 **3**対応 | 中空軽量 | 張り方 **横** | **FCJ QF**



NH5741A QFコントラスト チタンストーン

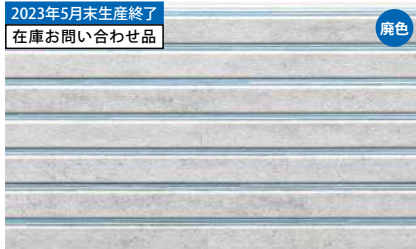

NH5742A QFコントラスト チタンコンクリート



NH5743A QFコントラスト チタンアース

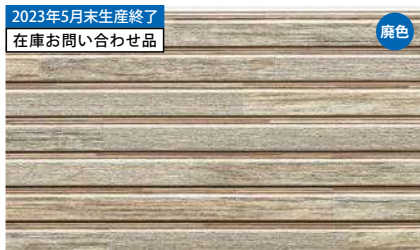

NH5744A QFコントラスト チタンウッド



NH5745A QFコントラスト チタンテラコッタ



NH5746A QFコントラスト チタンアイロン

■本体仕様

サイズ(mm)	18×455(働き幅)×3030
希望小売価格	11,220円/枚 (税抜 10,200円/枚) 8,140円/m ² (税抜 7,400円/m ²)
梱包入数	2枚
1枚当たりのm ²	1.38m ² /枚
3.3m ² 当たりの枚数	約2.39枚/3.3m ²
1枚当たりの質量(重量)	約23kg/枚

寸法図・マンセル値はケイミュアホームページをご覧ください。

■出隅

同質出隅 ℓ=455

18×外寸93(内寸75)×455(働き幅)

内寸80/100/120の同質出隅

01

▶P.97

■専用役物・部材一覧

役物・施工部材は弊社純正部材をご指定ください。

※2023年5月末生産終了品は、2023年3月1日～5月末日は在庫お問い合わせ品となり、納期がかかる場合があります。在庫および納期のご確認を弊社営業所までお願いします。

役物・施工部材	同質出隅 ℓ=455	シーリング ▶P.444		現場仕上げ塗料(補修塗料)		
		スーパーKMEWシール40	スーパーKMEWシール30(ホルダーセット:B80E▶P.430)	イメージ色用		
NH5741A	NHD5741A	B84402974*1	B84302974*1	B96F2974AA	—	—
廃 NH5742A	NHD5742A	B84402975*1	B84302975*1	—	B97F2975AA	—
NH5743A	NHD5743A	B84402976*1	B84302976*1	—	B97F2976AA	—
廃 NH5744A	NHD5744A	B84402977*1	B84302977*1	—	—	B98F2977AA
NH5745A	NHD5745A	B84402978*1	B84302978*1	—	—	B98F2978AA
NH5746A	NHD5746A	B84402979*1	B84302979*1	—	B97F2979AA	—
希望小売価格	4,290円/本 (税抜 3,900円/本)	9,570円/本 (税抜 8,700円/本)	6,600円/本 (税抜 6,000円/本)	6,600円/箱 (税抜 6,000円/箱)	13,090円/箱 (税抜 11,900円/箱)	13,640円/箱 (税抜 12,400円/箱)
梱包入数	10本/箱 (発注単位1本)	10本/箱*2 (発注単位1本) スーパーKMEWシール40(600ml)10本 専用プライマー、ハケ、ノズル2個 ※フィルムバック用シーリングガンが必要です。▶P.430	10本/箱*2 (発注単位1本) スーパーKMEWシール30(600ml)10本 専用プライマー、ハケ、ノズル2個 ※ホルダーセットは別売です。	1セット/箱 無機常乾タイプ 主剤(10g)1本 硬化剤(7g)1本 プライマー(7.5g)1本 ハケ2本 フェルト棒1本	1セット/箱 無機常乾タイプ 主剤(10g)3本 硬化剤(7g)2本 プライマー(7.5g)1本 ハケ3本 フェルト棒2本	1セット/箱 無機常乾タイプ 主剤(10g)3本 硬化剤(7g)4本 プライマー(7.5g)1本 ハケ4本 フェルト棒3本

*1 本商品はイメージ色です。

*2 専用プライマー(スーパーKMEWシール40の場合:品番B85DD、スーパーKMEWシール30の場合:品番B85AAもしくはB85BB)は同時出荷されます。

※色15年保証は、スーパーKMEWシール40/30、純正同質出隅又は純正銅板出隅(ライン出隅、W出隅、L出隅)、純正留め金具のセット使用が保証条件になります。

印刷物と実物では色柄が異なります。現物の商品サンプルなどでお確かめください。この誌面に掲載の価格はメーカー希望小売価格です。工費は含まれておりません。

外観上のご注意

P.535

工法別
施工部材

横張り
金具留め
(5mm)
P.394

横張り
通気金具留め
(15mm)
P.396

縦張り
金具留め
(5mm)
P.398

縦張り
通気金具留め
(15mm)
P.400

横張り
金具留め
(2mm)
P.402

釘直留め
P.404

ネオロック・光セラ18 セラトピア

レマーレ18 NEW
2023.03.01

対応工法・下地 A 目地通し・a
▶P.535 接合部について

- 準不燃材料 QM-0674
- 防火構造 木造下地：PC030BE-9201
不燃下地：PC030BE-9202
- 準耐火構造 耐火時間45分：外壁 QF045BE-9226
- 耐火構造 耐火時間1時間 ▶P.451

塗膜性能 | 耐候性・保証対象 | 基材性能 | 張り方 | 塗装 ▶P.438

光触媒 セルフ クリーニング	色 40 年 品質	スーパー KMEWシール とセットで 色15年保証	耐候性グレード ★★★★	保証 製品 本体	準耐火 45 分	耐火等級 3 対応	中空 軽量	張り方 横	FCJ QF
----------------------	---------------------------	------------------------------------	-----------------	----------------	-----------------------	------------------------	----------	-----------------	--------



NH5821A QFレマーレ チタン ベージュ



NH5822A QFレマーレ チタン ブラウン



NH5823A QFレマーレ チタン グレー

■本体仕様

サイズ (mm)	18×455 (働き幅) × 3030
希望小売価格	11,220円/枚 (税抜 10,200円/枚) 8,140円/m ² (税抜 7,400円/m ²)
梱包入数	2枚
1枚当たりのm ²	1.38m ² /枚
3.3m ² 当たりの枚数	約2.39枚/3.3m ²
1枚当たりの質量 (重量)	約24kg/枚

寸法図・マンセル値はケイミューホームページをご覧ください。

■出隅

同質出隅 ℓ=455

18×外寸93 (内寸75)
×455 (働き幅)

内寸80/100/120の
同質出隅

01

▶P.97

■専用役物・部材一覧 役物・施工部材は弊社純正部材をご指定ください。

役物・施工部材	同質出隅 ℓ=455	シーリング ▶P.444		現場仕上げ塗料 (補修塗料)
		スーパーKMEWシール40	スーパーKMEWシール30 (ホルダーセット：B80E▶P.430)	イメージ色用
本体				
NH5821A	NHD5821A	B84403827*1	B84303827*1	B98F3827AA
NH5822A	NHD5822A	B84403828	B84303828	B98F3828AA
NH5823A	NHD5823A	B84401846*1	B84301846*1	B98F3829AA
希望小売価格	4,290円/本 (税抜 3,900円/本)	9,570円/本 (税抜 8,700円/本)	6,600円/本 (税抜 6,000円/本)	13,640円/箱 (税抜 12,400円/箱)
梱包入数	10本/箱 (発注単位1本)	10本/箱 ^{※2} (発注単位1本) スーパーKMEWシール40 (600ml) 10本 専用プライマー、ハケ、ノズル2個	10本/箱 ^{※2} (発注単位1本) スーパーKMEWシール30 (600ml) 10本 専用プライマー、ハケ、ノズル2個	1セット/箱 無機帯乾タイプ 主剤 (10g) 3種各1本 硬化剤 (7g) 3本 プライマー (7.5g) 1本 ハケ4本 フェルト棒3本
		※フィルムバック用シーリングガンが必要。▶P.430		※ホルダーセットは別売です。

*1 本商品はイメージ色です。
*2 専用プライマー (スーパーKMEWシール40の場合：品番B85DD、スーパーKMEWシール30の場合：品番B85AAもしくはB85BB) は同時出荷されます。
*3 色15年保証は、スーパーKMEWシール40/30、純正同質出隅又は純正銅板出隅 (ライン出隅、W出隅、L出隅)、純正留め金具のセット使用が保証条件になります。

グラート18 NEW 2023.03.01

塗膜性能	耐候性・保証対象	基材性能	張り方	塗装 ▶P.438
光触媒 セルフ クリーニング	色 40 年 品質	スーパー KMEWシール とセットで 色15年保証	耐酸性グレード ★★★★	保証 製品 本体
		準耐火 45 分	耐火等級 3 対応	中空 軽量
			張り方 横	FCJ QF

対応工法・下地 A 目地通し・
▶P.535 接合部について a d

- 準不燃材料 QM-0674
- 防火構造 木造下地：PC030BE-9201
不燃下地：PC030BE-9202
- 準耐火構造 耐火時間45分：外壁 QF045BE-9226
- 耐火構造 耐火時間1時間 ▶P.451

NEW

販売地域

一般

寒冷

光
セラ

—
18
mm
厚



NH5831A QFグラート チタン ライトグレー



NH5833A QFグラート チタン オレンジ



NH5834A QFグラート チタン ダークグレー



NH5835A QFグラート チタン マルチブラック



NH5836A QFグラート チタン ライトオレンジ



NH5837A QFグラート チタン ダークブラウン

■本体仕様

サイズ (mm)	18×455 (働き幅) × 3030
希望小売価格	11,220円/枚 (税抜 10,200円/枚) 8,140円/m ² (税抜 7,400円/m ²)
梱包入数	2枚
1枚当たりのm ²	1.38m ² /枚
3.3m ² 当たりの枚数	約2.39枚/3.3m ²
1枚当たりの質量 (重量)	約24kg/枚

寸法図・マンセル値はケイミュアホームページをご覧ください。

■出隅

同質出隅 ℓ=455

18×外寸93 (内寸75) ×455 (働き幅)

内寸80/100/120の
同質出隅

01

▶P.97

■専用役物・部材一覧

役物・施工部材は弊社純正部材をご指定ください。

役物・施工部材	同質出隅 ℓ=455	シーリング ▶P.444		現場仕上げ塗料 (補修塗料)	
		スーパーKMEWシール40	スーパーKMEWシール30 (ホルダーセット：B80E▶P.430)	イメージ色用	
本体					
NH5831A	NHD5831A	B84401807*1	B84301807*1	B97F2992AA	—
NH5833A	NHD5833A	B84402994*1	B84302994*1	B97F2994AA	—
NH5834A	NHD5834A	B84401810*1	B84301810*1	B97F2995AA	—
NH5835A	NHD5835A	B84402996*1	B84302996*1	B97F2996AA	—
NH5836A	NHD5836A	B84402866*1	B84302866*1	—	B98F2997AA
NH5837A	NHD5837A	B84402867*1	B84302867*1	B97F2998AA	—
希望小売価格	4,290円/本 (税抜 3,900円/本)	9,570円/本 (税抜 8,700円/本)	6,600円/本 (税抜 6,000円/本)	13,090円/箱 (税抜 11,900円/箱)	13,640円/箱 (税抜 12,400円/箱)
梱包入数	10本/箱 (発注単位1本)	10本/箱*2 (発注単位1本) スーパーKMEWシール40 (600ml) 10本 専用プライマー、ハケ、ノズル2個	10本/箱*2 (発注単位1本) スーパーKMEWシール30 (600ml) 10本 専用プライマー、ハケ、ノズル2個	1セット/箱	1セット/箱
		*フィルムバック用シーリングガンが必要。▶P.430	*ホルダーセットは別売です。	無機常乾タイプ 主剤 (10g) 2種各1本 硬化剤 (7g) 2本 プライマー (7.5g) 1本 ハケ3本 フェルト棒2本	無機常乾タイプ 主剤 (10g) 3種各1本 硬化剤 (7g) 3本 プライマー (7.5g) 1本 ハケ4本 フェルト棒3本

*1 本商品はイメージ色です。

*2 専用プライマー (スーパーKMEWシール40の場合：品番B85DD、スーパーKMEWシール30の場合：品番B85AAもしくはB85BB) は同時出荷されます。

*色15年保証は、スーパーKMEWシール40/30、純正同質出隅又は純正銅板出隅 (ライン出隅、W出隅、L出隅)、純正留め金具のセット使用が保証条件になります。

印刷物と実物では色柄が異なります。現物の商品サンプルなどでお確かめください。この誌面に掲載の価格はメーカー希望小売価格です。工事費は含まれておりません。

外観上のご注意

P.535

工法別
施工部材

横張り
金具留め
(5mm)
P.394

横張り
通気金具留め
(15mm)
P.396

縦張り
金具留め
(5mm)
P.398

縦張り
通気金具留め
(15mm)
P.400

横張り
金具留め
(2mm)
P.402

釘直留め
P.404

ネオロック・光セラ18 セラトピア

ミルフィータイル18

対応工法・下地 **A** 目地通し・**d** 接合部について

▶P.535

- 準不燃材料 QM-0674
- 防火構造 木造下地：PC030BE-9201
不燃下地：PC030BE-9202
- 準耐火構造 耐火時間45分：外壁 QF045BE-9226
- 耐火構造 耐火時間1時間 ▶P.451

塗膜性能

耐候性・保証対象

基材性能

張り方

塗装 ▶P.438

光触媒
セルフ
クリーニング
色 40年
品質※
スーパー
KMEWシール
とセットで
色15年保証
耐候性グレード
★★★★
保証
製品
本体準耐火
45分
耐火等級
3
対応
中空
軽量張り方
横

FCJ QF

接合部での模様通しについて
施工の際は模様の芯が通るように左端（または右端）基準で切断、
施工してください。模様ズレのように見える場合があります。また、
切り回しの板の施工の際も模様の芯が通るように施工してください。

光セラ

18mm厚



NH5751A QFミルフィー チタン ホワイト



NH5752A QFミルフィー チタン ベージュ



NH5753A QFミルフィー チタン オレンジ



NH5754A QFミルフィー チタン ダークブラウン

■本体仕様

サイズ(mm)	18×455(働き幅)×3030
希望小売価格	11,220円/枚(税抜 10,200円/枚) 8,140円/m ² (税抜 7,400円/m ²)
梱包入数	2枚
1枚当たりのm ²	1.38m ² /枚
3.3m ² 当たりの枚数	約2.39枚/3.3m ²
1枚当たりの質量(重量)	約25kg/枚

寸法図・マンセル値はケイミュアホームページをご覧ください。

■出隅



■専用役物・部材一覧 役物・施工部材は弊社純正部材をご指定ください。

役物・施工部材	同質出隅 ℓ=455	シーリング ▶P.444		現場仕上げ塗料(補修塗料)
		スーパーKMEWシール40	スーパーKMEWシール30 (ホルダーセット：B80E▶P.430)	イメージ色用
本体				
NH5751A	NHD5751A	B84403819*1	B84303819*1	B98F3819AA
NH5752A	NHD5752A	B84402876*1	B84302876*1	B98F3820AA
NH5753A	NHD5753A	B84403821*1	B84303821*1	B98F3821AA
NH5754A	NHD5754A	B84403822*1	B84303822*1	B98F3822AA
希望小売価格	4,290円/本 (税抜 3,900円/本)	9,570円/本 (税抜 8,700円/本)	6,600円/本 (税抜 6,000円/本)	13,640円/箱 (税抜 12,400円/箱)
梱包入数	10本/箱 (発注単位1本)	10本/箱 ^{※2} (発注単位1本) スーパーKMEWシール40(600ml)10本 専用プライマー、ハケ、ノズル2個 ※フィルムパック用シーリングガンが 必要です。▶P.430	10本/箱 ^{※2} (発注単位1本) スーパーKMEWシール30(600ml)10本 専用プライマー、ハケ、ノズル2個 ※ホルダーセットは別売です。	1セット/箱 無機帯乾タイプ 主剤(10g)3種各1本 硬化剤(7g)3本 プライマー(7.5g)1本 ハケ4本 フェルト棒3本

*1 本商品はイメージ色です。

*2 専用プライマー(スーパーKMEWシール40の場合：品番B85DD、スーパーKMEWシール30の場合：品番B85AAもしくはB85BB)は同時出荷されます。

*色15年保証は、スーパーKMEWシール40/30、純正同質出隅又は純正銅板出隅(ライン出隅、W出隅、L出隅)、純正留め金具のセット使用が保証条件になります。

外観上のご注意

P.535

工法別

施工部材

横張り
金具留め
(5mm)
P.394横張り
通気金具留め
(15mm)
P.396縦張り
金具留め
(5mm)
P.398縦張り
通気金具留め
(15mm)
P.400横張り
金具留め
(2mm)
P.402釘直留め
P.404

アセッツ18 NEW 2023.03.01

対応工法・下地 A 目地通し・
▶P.535 接合部について a d

- 準不燃材料 QM-0674
- 防火構造 木造下地：PC030BE-9201
不燃下地：PC030BE-9202
- 準耐火構造 耐火時間45分：外壁 QF045BE-9226
- 耐火構造 耐火時間1時間 ▶P.451

塗膜性能	耐候性・保証対象	基材性能	張り方	塗装 ▶P.438
光触媒 セルフ クリーニング 40 年 品質	※ スーパー KMEWシール とセットで 色15年保証 耐水性グレード ★★★★ 色10年保証 保証 製品 本体	準耐火 45 分 耐火等級 3 対応 中空 軽量	張り方 横	FCJ QF



NH5841A QFアセッツ チタン ホワイト



NH5842A QFアセッツ チタン アイボリー



NH5843A QFアセッツ チタン グレー



NH5844A QFアセッツ チタン ダークグレー

■本体仕様

サイズ (mm)	18×455 (働き幅) × 3030
希望小売価格	11,220円/枚 (税抜 10,200円/枚) 8,140円/m ² (税抜 7,400円/m ²)
梱包入数	2枚
1枚当たりのm ²	1.38m ² /枚
3.3m ² 当たりの枚数	約2.39枚/3.3m ²
1枚当たりの質量 (重量)	約23kg/枚

寸法図・マンセル値はケイミュアホームページをご覧ください。

■出隅

同質出隅 ℓ=455

18×外寸93 (内寸75) ×455 (働き幅)

内寸80/100/120の
同質出隅

01

▶P.97

■専用役物・部材一覧

役物・施工部材は弊社純正部材をご指定ください。

役物・施工部材	同質出隅 ℓ=455	シーリング ▶P.444		現場仕上げ塗料 (補修塗料)	
		スーパーKMEWシール40	スーパーKMEWシール30 (ホルダーセット：B80E▶P.430)	イメージ色用	
本体					
NH5841A	NHD5841A	B8440975*1	B8430975*1	B96F2988AA	—
NH5842A	NHD5842A	B8440976*1	B8430976*1	—	B97F2989AA
NH5843A	NHD5843A	B8440977*1	B8430977*1	B96F2990AA	—
NH5844A	NHD5844A	B84401823*1	B84301823*1	—	B97F2991AA
希望小売価格	4,290円/本 (税抜 3,900円/本)	9,570円/本 (税抜 8,700円/本)	6,600円/本 (税抜 6,000円/本)	6,600円/箱 (税抜 6,000円/箱)	13,090円/箱 (税抜 11,900円/箱)
梱包入数	10本/箱 (発注単位1本)	10本/箱*2 (発注単位1本) スーパーKMEWシール40 (600ml) 10本 専用プライマー、ハケ、ノズル2個 ※フィルムバック用シーリングガンが 必要です。▶P.430	10本/箱*2 (発注単位1本) スーパーKMEWシール30 (600ml) 10本 専用プライマー、ハケ、ノズル2個 ※ホルダーセットは別売です。	1セット/箱 無機常乾タイプ 主剤 (10g) 1本 硬化剤 (7g) 1本 プライマー (7.5g) 1本 ハケ2本 フェルト棒1本	1セット/箱 無機常乾タイプ 主剤 (10g) 2種各1本 硬化剤 (7g) 2本 プライマー (7.5g) 1本 ハケ3本 フェルト棒2本

*1 本商品はイメージ色です。

*2 専用プライマー (スーパーKMEWシール40の場合：品番B85DD、スーパーKMEWシール30の場合：品番B85AAもしくはB85BB) は同時出荷されます。

※色15年保証は、スーパーKMEWシール40/30、純正同質出隅又は純正銅板出隅 (ライン出隅、W出隅、L出隅)、純正留め金具のセット使用が保証条件になります。

印刷物と実物では色柄が異なります。現物の商品サンプルなどでお確かめください。この誌面に掲載の価格はメーカー希望小売価格です。工事費は含まれておりません。

ストラータ18

対応工法・下地 **A** 目地通し・**a** 接合部について

▶P.535

- 準不燃材料 QM-0674
- 防火構造 木造下地：PC030BE-9201
不燃下地：PC030BE-9202
- 準耐火構造 耐火時間45分：外壁 QF045BE-9226
- 耐火構造 耐火時間1時間 ▶P.451

塗膜性能

耐候性・保証対象

基材性能

張り方

塗装▶P.438

光触媒
セルフ
クリーニング
色
40年
品質※
スーパー
KMEWシール
とセットで
色15年保証
耐候性グレード
★★★★
色10年保証
保証
製品
本体準耐火
45分
耐火等級
3
対応
中空
軽量張り方
横

FCJ QF



NH5661A QFストラータ チタンピアンコ



NH5662A QFストラータ チタングレー



NH5663A QFストラータ チタンレイヤー



NH5665A QFストラータ チタンホワイト



NH5666A QFストラータ チタンベージュ

■本体仕様

サイズ(mm)	18×455(働き幅)×3030
希望小売価格	11,220円/枚(税抜 10,200円/枚) 8,140円/m ² (税抜 7,400円/m ²)
梱包入数	2枚
1枚当たりのm ²	1.38m ² /枚
3.3m ² 当たりの枚数	約2.39枚/3.3m ²
1枚当たりの質量(重量)	約22kg/枚

寸法図・マンセル値はケイミュアホームページをご覧ください。

■出隅

同質出隅 ℓ=455		内寸80/100/120の 同質出隅
18×外寸93(内寸75) ×455(働き幅)		
	01	▶P.97

■専用役物・部材一覧

役物・施工部材は弊社純正部材をご指定ください。

※2023年5月末生産終了品は、2023年3月1日～5月末日は在庫お問い合わせ品となり、納期がかかる場合があります。在庫および納期のご確認を弊社営業所までお願いします。

役物・施工部材	同質出隅 ℓ=455	シーリング ▶P.444		現場仕上げ塗料(補修塗料)		
		スーパーKMEWシール40	スーパーKMEWシール30 (ホルダーセット:B80E▶P.430)	イメージ色用		
本体						
NH5661A	NHD5661A	B84402942*1	B84302942*1	—	B97F2942AA	—
廃 NH5662A	NHD5662A	B84402943*1	B84302943*1	—	—	B98F2943AA
NH5663A	NHD5663A	B84402944*1	B84302944*1	—	—	B98F2944AA
NH5665A	NHD5665A	B84402945*1	B84302945*1	B96F2945AA	—	—
NH5666A	NHD5666A	B84402946*1	B84302946*1	—	B97F2946AA	—
希望小売価格	4,290円/本 (税抜 3,900円/本)	9,570円/本 (税抜 8,700円/本)	6,600円/本 (税抜 6,000円/本)	6,600円/箱 (税抜 6,000円/箱)	13,090円/箱 (税抜 11,900円/箱)	13,640円/箱 (税抜 12,400円/箱)
梱包入数	10本/箱 (発注単位1本)	10本/箱*2 (発注単位1本) スーパーKMEWシール40(600ml)10本 専用プライマー、ハケ、ノズル2個 ※フィルムバック用シーリングガンが 必要です。▶P.430	10本/箱*2 (発注単位1本) スーパーKMEWシール30(600ml)10本 専用プライマー、ハケ、ノズル2個 ※ホルダーセットは別売です。	1セット/箱 無機常乾タイプ 主剤(10g)1本 硬化剤(7g)1本 プライマー(7.5g)1本 ハケ2本 フェルト棒1本	1セット/箱 無機常乾タイプ 主剤(10g)3種各1本 硬化剤(7g)2本 プライマー(7.5g)1本 ハケ3本 フェルト棒2本	1セット/箱 無機常乾タイプ 主剤(10g)3種各1本 硬化剤(7g)4本 プライマー(7.5g)1本 ハケ4本 フェルト棒3本

※1 本商品はイメージ色です。

※2 専用プライマー(スーパーKMEWシール40の場合:品番B85DD、スーパーKMEWシール30の場合:品番B85AAもしくはB85BB)は同時出荷されます。

※色15年保証は、スーパーKMEWシール40/30、純正同質出隅又は純正銅板出隅(ライン出隅、W出隅、L出隅)、純正留め金具のセット使用が保証条件になります。

ネオロック・光セラ18 セラトピア

シャトレブリック18

対応工法・下地 **A** 目地通し・接合部について **a**
 ▶P.535

- 準不燃材料 QM-0674
- 防火構造 木造下地：PC030BE-9201
不燃下地：PC030BE-9202
- 準耐火構造 耐火時間45分：外壁 QF045BE-9226
- 耐火構造 耐火時間1時間 ▶P.451

販売地域

一般

寒冷

■塗膜性能

光触媒
セルフ
クリーニング
色 40年
品質

■耐候性・保証対象

※
スーパー
KMEWシール
とセットで
色15年保証
耐候性グレード
★★★★
色10年保証
保証
製品
本体

■基材性能

準耐火 45分
耐火等級 3
中空
軽量

■張り方

張り方
横

塗装 ▶P.438

FCJ QF

光
セラ

18
mm
厚



NH5671A QFシャトレ チタン ホワイト

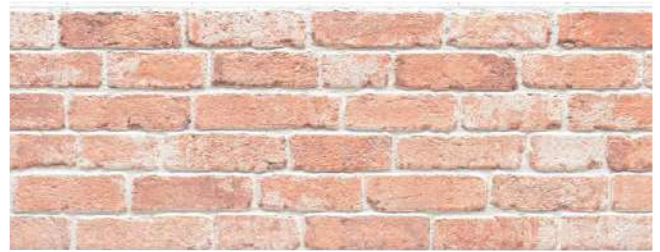

NH5672A QFシャトレ チタン オレンジ



NH5673A QFシャトレ チタン レッド



NH5674A QFシャトレ チタン ブラウン

■本体仕様

サイズ(mm)	18×455(働き幅)×3030
希望小売価格	11,220円/枚(税抜 10,200円/枚) 8,140円/m ² (税抜 7,400円/m ²)
梱包入数	2枚
1枚当たりのm ²	1.38m ² /枚
3.3m ² 当たりの枚数	約2.39枚/3.3m ²
1枚当たりの質量(重量)	約24kg/枚

寸法図・マンセル値はケイミュアホームページをご覧ください。

■出隅

同質出隅 ℓ=455

18×外寸93(内寸75)
×455(働き幅)

内寸80/100/120の
同質出隅

01

▶P.97

■専用役物・部材一覧

役物・施工部材は弊社純正部材をご指定ください。

役物・施工部材	同質出隅 ℓ=455	シーリング ▶P.444				現場仕上げ塗料(補修塗料)	
		スーパーKMEWシール40 ^{※1}		スーパーKMEWシール30 ^{※1} (ホルダーセット:B80E▶P.430)		イメージ色用	
		目地イメージ色	トップイメージ色	目地イメージ色	トップイメージ色		
NH5671A	NHD5671A	B84402947	B8440428 ^{※2}	B84302947	B8430428 ^{※2}	B97F2947AA	—
NH5672A	NHD5672A	B84402948	B84402948A ^{※2}	B84302948	B84302948A ^{※2}	—	B98F2948AA
NH5673A	NHD5673A	B84402949	B84402949A ^{※2}	B84302949	B84302949A ^{※2}	B97F2949AA	—
NH5674A	NHD5674A	B84402950	B84402952 ^{※2}	B84302950	B84302952 ^{※2}	—	B98F2950AA
希望小売価格	4,290円/本 (税抜 3,900円/本)	9,570円/本 (税抜 8,700円/本)		6,600円/本 (税抜 6,000円/本)		13,090円/箱 (税抜 11,900円/箱)	13,640円/箱 (税抜 12,400円/箱)
梱包入数	10本/箱 (発注単位1本)	10本/箱 ^{※3} (発注単位1本) スーパーKMEWシール40(600ml)10本 専用プライマー、ハケ、ノズル2個		10本/箱 ^{※3} (発注単位1本) スーパーKMEWシール30(600ml)10本 専用プライマー、ハケ、ノズル2個		1セット/箱	1セット/箱
		※フィルムパック用シーリングガンが必要です。▶P.430		※ホルダーセットは別売です。		無機乾燥タイプ 主剤(10g)3種各1本 硬化剤(7g)2本 プライマー(7.5g)1本 ハケ3本 フェルト棒2本	無機乾燥タイプ 主剤(10g)3種各1本 硬化剤(7g)3本 プライマー(7.5g)1本 ハケ4本 フェルト棒3本

※1 目地イメージ色、トップイメージ色から選びいただけます。施工イメージ ▶P.449 ※2 本商品はイメージ色です。

※3 専用プライマー(スーパーKMEWシール40の場合:品番B85DD、スーパーKMEWシール30の場合:品番B85AAもしくはB85BB)は同時出荷されます。

※色15年保証は、スーパーKMEWシール40/30、純正同質出隅又は純正銅板出隅(ライン出隅、W出隅、L出隅)、純正留め金具のセット使用が保証条件になります。

印刷物と実物では色柄が異なります。現物の商品サンプルなどでお確かめください。この誌面に掲載の価格はメーカー希望小売価格です。工事費は含まれておりません。

外観上のご注意

P.535

工法別
施工部材

横張り
金具留め
(5mm)
P.394

横張り
通気金具留め
(15mm)
P.396

縦張り
金具留め
(5mm)
P.398

縦張り
通気金具留め
(15mm)
P.400

横張り
金具留め
(2mm)
P.402

釘直留め
P.404

ネオロック・光セラ18 セラトピア

エストレモウッド18

対応工法・下地 **B** 目地通し・**C** 接合部について

▶P.535

- 準不燃材料 QM-0674
- 防火構造 木造下地：PC030BE-9201
不燃下地：PC030BE-9202
- 準耐火構造 耐火時間45分：外壁 QF045BE-9226
- 耐火構造 耐火時間1時間 ▶P.451

塗膜性能

耐候性・保証対象

基材性能

張り方

塗装 ▶P.438

光触媒
セルフ
クリーニング色
40年
品質スーパー
KMEWシール
とセットで
色15年保証耐候性グレード
★★★★保証
製品
本体準耐火
45分耐火等級
3
対応中空
軽量張り方
縦横

FCJ QF

光セラ

18mm厚



NH5771A QFエストレモ チタン ホワイト



NH5772A QFエストレモ チタン ブラウン



NH5773A QFエストレモ チタン ブラック



NH5774A QFエストレモ チタン マホガニー



NH5775A QFエストレモ チタン オーク

■本体仕様

サイズ(mm)	18×455(働き幅)×3030
希望小売価格	11,220円/枚(税抜 10,200円/枚) 8,140円/m ² (税抜 7,400円/m ²)
梱包入数	2枚
1枚当たりのm ²	1.38m ² /枚
3.3m ² 当たりの枚数	約2.39枚/3.3m ²
1枚当たりの質量(重量)	約25kg/枚

寸法図・マンセル値はケイミュアホームページをご覧ください。

■出隅

同質出隅 ℓ=455	同質出隅 ℓ=3030
18×外寸93(内寸75) ×455(働き幅)	18×外寸93(内寸75) ×3030



■専用役物・部材一覧

役物・施工部材は弊社純正部材をご指定ください。

※2023年3月より在庫なくなり次第、赤色の品番に切り替えさせていただきます。
新旧品番の同一現場での混同使用はできません。

役物・施工部材	同質出隅 ℓ=455	同質出隅 ℓ=3030	中間水切り ℓ=3030 (近似色▶P.435)	シーリング ▶P.444		現場仕上げ塗料(補修塗料)	
				スーパーKMEWシール40	スーパーKMEWシール30 (ホルダーセット:B80E▶P.430)	イメージ色用	
NH5771A	NHD5771A	NHP5771A	RE224557 B2241557	B84402980*1	B84302980*1	B97F2980AA	—
NH5772A	NHD5772A	NHP5772A	B2243113 B22413113	B84402831*1	B84302831*1	B97F2981AA	—
NH5773A	NHD5773A	NHP5773A	RE224W3 B2241W3	B84402982*1	B84302982*1	B97F2982AA	—
NH5774A	NHD5774A	NHP5774A	B224441 B2241441	B84402864*1	B84302864*1	—	B98F2983AA
NH5775A	NHD5775A	NHP5775A	B2243113 B22413113	B84402865*1	B84302865*1	—	B98F2984AA
希望小売価格	4,290円/本 (税抜 3,900円/本)	19,250円/本 (税抜 17,500円/本)	3,190円/本 (税抜 2,900円/本)	9,570円/本 (税抜 8,700円/本)	6,600円/本 (税抜 6,000円/本)	13,090円/箱 (税抜 11,900円/箱)	13,640円/箱 (税抜 12,400円/箱)
梱包入数	10本/箱 (発注単位1本)	1本	5本/梱	10本/箱*2 (発注単位1本) スーパーKMEWシール40(600ml)10本 専用プライマー、ハケ、ノズル2個 ※フィルムパック用シーリングガンが 必要です。▶P.430	10本/箱*2 (発注単位1本) スーパーKMEWシール30(600ml)10本 専用プライマー、ハケ、ノズル2個 ※ホルダーセットは別売です。	1セット/箱 無機常乾タイプ 主剤(10g)3袋各1本 硬化剤(7g)2本 プライマー(7.5g)1本 ハケ4本 フェルト種2本	1セット/箱 無機常乾タイプ 主剤(10g)3袋各1本 硬化剤(7g)3本 プライマー(7.5g)1本 ハケ4本 フェルト種3本

※1 本商品はイメージ色です。

※2 専用プライマー(スーパーKMEWシール40の場合:品番B85DD、スーパーKMEWシール30の場合:品番B85AAもしくはB85BB)は同時出荷されます。

※色15年保証は、スーパーKMEWシール40/30、純正同質出隅又は純正銅板出隅(ライン出隅、W出隅、L出隅)、純正留め金具のセット使用が保証条件になります。

ネオロック・光セラ18 セラトピア

ブルレウッド18

対応工法・下地 **B** 目地通し・接合部について **a**

▶P.535

- 準不燃材料 QM-0674
- 防火構造 木造下地：PC030BE-9201
不燃下地：PC030BE-9202
- 準耐火構造 耐火時間45分：外壁 QF045BE-9226
- 耐火構造 耐火時間1時間 ▶P.451

販売地域

一般

寒冷

塗膜性能 | 耐候性・保証対象 | 基材性能 | 張り方 | 塗装 ▶P.438

光触媒セルフクリーニング 色 40年品質

スーパーKMEWシールとセットで色15年保証 耐候性グレード★★★★ 保証製品本体

準耐火 45分 耐火等級 3対応 中空軽量

張り方 縦横

塗装 ▶P.438 FCJ QF



NH5685A QFブルレ チタン アッシュ



NH5686A QFブルレ チタン アンバー



NH5687A QFブルレ チタン プレーン



NH5689A QFブルレ チタン レッドブラウン

■本体仕様

サイズ(mm)	18×455(働き幅)×3030
希望小売価格	11,220円/枚(税抜 10,200円/枚) 8,140円/m ² (税抜 7,400円/m ²)
梱包入数	2枚
1枚当たりのm ²	1.38m ² /枚
3.3m ² 当たりの枚数	約2.39枚/3.3m ²
1枚当たりの質量(重量)	約24kg/枚

寸法図・マンセル値はケイミュアホームページをご覧ください。

■出隅

同質出隅 ℓ=455 同質出隅 ℓ=3030

段付き形状

(金具留め専用)
※本体縦張り

寸80/100/120の同質出隅

01

▶P.97

18×外寸93(内寸75)×455(働き幅) 18×外寸93(内寸75)×3030

■専用役物・部材一覧

役物・施工部材は弊社純正部材をご指定ください。

※2023年3月より在庫なくなり次第、赤色の品番に切り替えさせていただきます。新旧品番の同一現場での混同使用はできません。

役物・施工部材	同質出隅 ℓ=455	同質出隅 ℓ=3030	中間水切り ℓ=3030 (近似色:P.435参照)	シーリング ▶P.444		現場仕上げ塗料(補修塗料)	
				スーパーKMEWシール40	スーパーKMEWシール30 (ホルダーセット:B80E▶P.430)	イメージ色用	
NH5685A	NHD5685A	NHP5685A	RE224557 B2241557	B84402955*1	B84302955*1	B97F2955AA	—
NH5686A	NHD5686A	NHP5686A	B2242606 B22412606	B84402956*1	B84302956A*1	B97F2956AA	—
NH5687A	NHD5687A	NHP5687A	RE224427 B2241427	B84403940*1	B84303940*1	B97F3940AA	—
NH5689A	NHD5689A	NHP5689A	B2243114 B22413114	B84402415*1	B84302415*1	—	B98F3953AA
希望小売価格	4,290円/本 (税抜 3,900円/本)	19,250円/本 (税抜 17,500円/本)	3,190円/本 (税抜 2,900円/本)	9,570円/本 (税抜 8,700円/本)	6,600円/本 (税抜 6,000円/本)	13,090円/箱 (税抜 11,900円/箱)	13,640円/箱 (税抜 12,400円/箱)
梱包入数	10本/箱 (発注単位1本)	1本	5本/梱	10本/箱*2 (発注単位1本) スーパーKMEWシール40(600ml)10本 専用プライマー、ハケ、ノズル2個 ※フィルムバック用シーリングガンが必要です。▶P.430	10本/箱*2 (発注単位1本) スーパーKMEWシール30(600ml)10本 専用プライマー、ハケ、ノズル2個 ※ホルダーセットは別売です。	1セット/箱 無機乾燥タイプ 主剤(10g)3袋各1本 硬化剤(7g)2本 プライマー(7.5g)1本 ハケ3本 フェルト種2本	1セット/箱 無機乾燥タイプ 主剤(10g)3袋各1本 硬化剤(7g)3本 プライマー(7.5g)1本 ハケ4本 フェルト種3本

*1 本商品はイメージ色です。

*2 専用プライマー(スーパーKMEWシール40の場合:品番B85DD、スーパーKMEWシール30の場合:品番B85AAもしくはB85BB)は同時出荷されます。

*色15年保証は、スーパーKMEWシール40/30、純正同質出隅又は純正銅板出隅(ライン出隅、W出隅、L出隅)、純正留め金具のセット使用が保証条件になります。

印刷物と実物では色柄が異なります。現物の商品サンプルなどでお確かめください。この誌面に掲載の価格はメーカー希望小売価格です。工事費は含まれておりません。

光セラ

18mm厚

外観上のご注意

P.535

工法別施工部材

横張り金具留め(5mm) P.394

横張り通気金具留め(15mm) P.396

縦張り金具留め(5mm) P.398

縦張り通気金具留め(15mm) P.400

横張り金具留め(2mm) P.402

釘直留め P.404

ネオロック・光セラ18 セラトピア

木柾コンクリート調18

対応工法・下地 **B** 目地通し・**a**
▶P.535 接合部について

- 準不燃材料 QM-0674
- 防火構造 木造下地：PC030BE-9201
不燃下地：PC030BE-9202
- 準耐火構造 耐火時間45分：外壁 QF045BE-9226
- 耐火構造 耐火時間1時間 ▶P.451

塗膜性能

耐候性・保証対象

基材性能

張り方

塗装 ▶P.438

光触媒
セルフ
クリーニング
色
40年
品質※
スーパー
KMEWシール
とセットで
色15年保証
耐候性グレード
★★★★
色10年保証
保証
製品
本体準耐火
45分
耐火等級
3
対応
中空
軽量張り方
縦横

FCJ QF

光セラ

18mm厚



NH5761A QF木柾 チタン ライトグレー



NH5762A QF木柾 チタン ウォームグレー



NH5763A QF木柾 チタン ミドルグレー

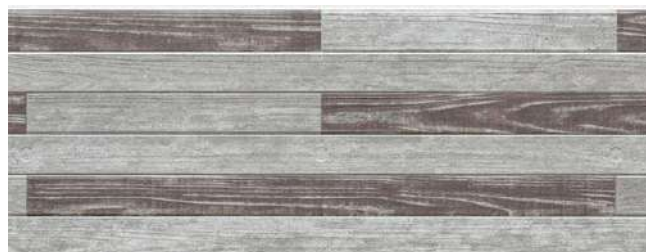

NH5764A QF木柾 チタン ウッドグレー

■本体仕様

サイズ(mm)	18×455(働き幅)×3030
希望小売価格	11,220円/枚(税抜 10,200円/枚) 8,140円/m ² (税抜 7,400円/m ²)
梱包入数	2枚
1枚当たりのm ²	1.38m ² /枚
3.3m ² 当たりの枚数	約2.39枚/3.3m ²
1枚当たりの質量(重量)	約24kg/枚

寸法図・マンセル値はケイミュアホームページをご覧ください。

■出隅

同質出隅 ℓ=455	同質出隅 ℓ=3030
18×外寸93(内寸75)×455(働き幅)	18×外寸93(内寸75)×3030



■専用役物・部材一覧

役物・施工部材は弊社純正部材をご指定ください。

※2023年3月より在庫なくなり次第、赤色の品番に切り替えさせていただきます。新旧品番の同一現場での混同使用はできません。

役物・施工部材	同質出隅 ℓ=455	同質出隅 ℓ=3030	中間水切り ℓ=3030 (近似色:P.435参照)	シーリング ▶P.444		現場仕上げ塗料(補修塗料)	
				スーパーKMEWシール40	スーパーKMEWシール30 (ホルダーセット:B80E▶P.430)	イメージ色用	
NH5761A	NHD5761A	NHP5761A	RE224557 B2241557	B84402879*1	B84302879*1	B97F3823AA	—
NH5762A	NHD5762A	NHP5762A	RE224557 B2241557	B84402880*1	B84302880*1	B97F3824AA	—
NH5763A	NHD5763A	NHP5763A	B224550 B2241550	B84401823*1	B84301823*1	B97F3825AA	—
NH5764A	NHD5764A	NHP5764A	RE224557 B2241557	B84401823*1	B84301823*1	—	B98F3826AA
希望小売価格	4,290円/本 (税抜 3,900円/本)	19,250円/本 (税抜 17,500円/本)	3,190円/本 (税抜 2,900円/本)	9,570円/本 (税抜 8,700円/本)	6,600円/本 (税抜 6,000円/本)	13,090円/箱 (税抜 11,900円/箱)	13,640円/箱 (税抜 12,400円/箱)
梱包入数	10本/箱 (発注単位1本)	1本	5本/梱	10本/箱*2 (発注単位1本) スーパーKMEWシール40(600ml)10本 専用プライマー、ハケ、ノズル2個 ※フィルムバック用シーリングガンが必要。▶P.430	10本/箱*2 (発注単位1本) スーパーKMEWシール30(600ml)10本 専用プライマー、ハケ、ノズル2個 ※ホルダーセットは別売です。	1セット/箱 無機常乾タイプ 主剤(10g)3袋各1本 硬化剤(7g)2本 プライマー(7.5g)1本 ハケ3本 フェルト種2本	1セット/箱 無機常乾タイプ 主剤(10g)3袋各1本 硬化剤(7g)3本 プライマー(7.5g)1本 ハケ4本 フェルト種3本

※1 本商品はイメージ色です。

※2 専用プライマー(スーパーKMEWシール40の場合:品番B85DD、スーパーKMEWシール30の場合:品番B85AAもしくはB85BB)は同時出荷されます。

※色15年保証は、スーパーKMEWシール40/30、純正同質出隅又は純正銅板出隅(ライン出隅、W出隅、L出隅)、純正留め金具のセット使用が保証条件になります。

印刷物と実物では色柄が異なります。現物の商品サンプルなどでお確かめください。この誌面に掲載の価格はメーカー希望小売価格です。工事費は含まれておりません。

横張り
金具留め
(5mm)
P.394横張り
通気金具留め
(15mm)
P.396縦張り
金具留め
(5mm)
P.398縦張り
通気金具留め
(15mm)
P.400横張り
金具留め
(2mm)
P.402釘直留め
P.404



ストラータ18

ミッキー&フレンズ

対応工法・下地
▶P.535

A 目地通し・
接合部について **a**

- 準不燃材料 QM-0674
- 防火構造 木造下地：PC030BE-9201
不燃下地：PC030BE-9202
- 準耐火構造 耐火時間45分：外壁 QF045BE-9226
- 耐火構造 耐火時間1時間 ▶P.451

塗膜性能

耐候性・保証対象

基材性能

張り方

塗装 ▶P.438

光触媒
セルフ
クリーニング
色
40
年
品質

※
スーパー
KMEWシール
とセットで
色15年保証
耐候性グレード
★★★★
色10年保証
保証
製品
本体

準耐火
45
分

耐火等級
3
対応

中空
軽量







張り方
横

FCJ QF

■シルエットミッキー&フレンズ

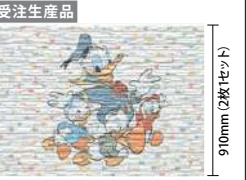
シルエットタイプ	サイズ/希望小売価格
 <p>受注生産品</p> <p>NH90MA (QFストラータ チタン ホワイト)</p>	<p>18×455(働き幅)×3030</p> <p>17,820円/枚 (税抜 16,200円/枚)</p> <p>12,925円/m²(税抜 11,750円/m²)</p> <p>梱包入数:2枚 1枚当たりの質量(重量):約22kg/枚</p> <p>寸法図・マンセル値は ケイミューホームページをご覧ください。</p>
 <p>受注生産品</p> <p>NH100MA (QFストラータ チタン ベージュ)</p>	

■キャラクター 大 2枚仕様

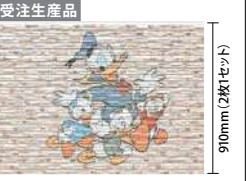
ミッキーマウス①	ミッキーマウス②	ミッキー&ミニ	ドナルドダック	サイズ/希望小売価格
 <p>受注生産品</p> <p>セット NH91MLA (QFストラータ チタン ホワイト)</p>	 <p>受注生産品</p> <p>セット NH92MLA (QFストラータ チタン ホワイト)</p>	 <p>受注生産品</p> <p>セット NH93MLA (QFストラータ チタン ホワイト)</p>	 <p>受注生産品</p> <p>セット NH94MLA (QFストラータ チタン ホワイト)</p>	<p>この商品は2枚/1セットです。</p> <p>18×455(働き幅)×3030</p> <p>44,440円/セット(2枚) (税抜 40,400円/セット(2枚))</p> <p>16,115円/m²(税抜 14,650円/m²)</p> <p>梱包入数:2枚 1枚当たりの質量(重量):約22kg/枚</p> <p>寸法図・マンセル値は ケイミューホームページをご覧ください。</p>
 <p>受注生産品</p> <p>セット NH101MLA (QFストラータ チタン ベージュ)</p>	 <p>受注生産品</p> <p>セット NH102MLA (QFストラータ チタン ベージュ)</p>	 <p>受注生産品</p> <p>セット NH103MLA (QFストラータ チタン ベージュ)</p>	 <p>受注生産品</p> <p>セット NH104MLA (QFストラータ チタン ベージュ)</p>	

■キャラクター 小 1枚仕様 (キャラクター小1枚+シルエットタイプ1枚)

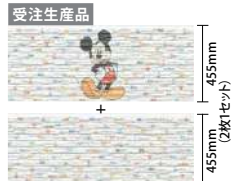
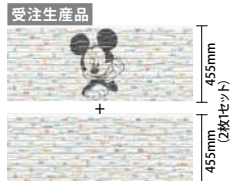
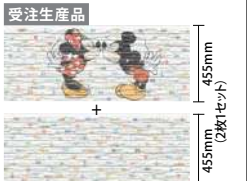
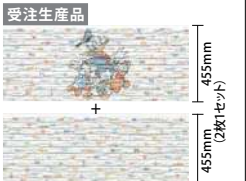
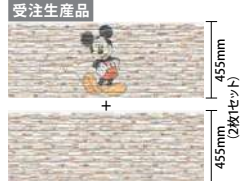
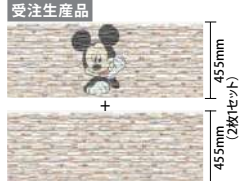
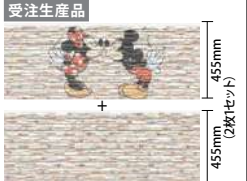
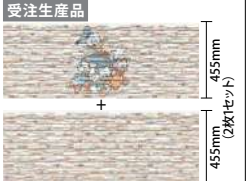
ミッキーマウス①	ミッキーマウス②	ミッキー&ミニ	ドナルドダック	サイズ/希望小売価格
 <p>受注生産品</p> <p>セット NH91MSA (QFストラータ チタン ホワイト)</p>	 <p>受注生産品</p> <p>セット NH92MSA (QFストラータ チタン ホワイト)</p>	 <p>受注生産品</p> <p>セット NH93MSA (QFストラータ チタン ホワイト)</p>	 <p>受注生産品</p> <p>セット NH94MSA (QFストラータ チタン ホワイト)</p>	<p>この商品は2枚/1セットです。</p> <p>18×455(働き幅)×3030</p> <p>44,440円/セット(2枚) (税抜 40,400円/セット(2枚))</p> <p>16,115円/m²(税抜 14,650円/m²)</p> <p>梱包入数:2枚 1枚当たりの質量(重量):約22kg/枚</p> <p>寸法図・マンセル値は ケイミューホームページをご覧ください。</p>
 <p>受注生産品</p> <p>セット NH101MSA (QFストラータ チタン ベージュ)</p>	 <p>受注生産品</p> <p>セット NH102MSA (QFストラータ チタン ベージュ)</p>	 <p>受注生産品</p> <p>セット NH103MSA (QFストラータ チタン ベージュ)</p>	 <p>受注生産品</p> <p>セット NH104MSA (QFストラータ チタン ベージュ)</p>	

● **キャラクターサイズ** キャクターの絵柄は製品寸法3030mm方向の中央に描かれています。

ストラータ18 [ミッキー&フレンズ]

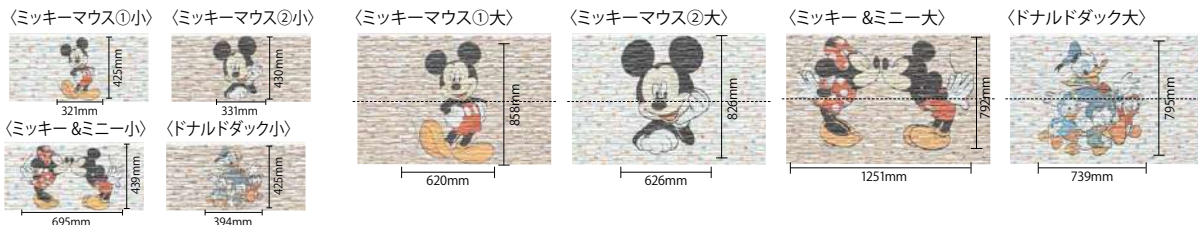

● **ディズニーシリーズ ストラータ18 [ミッキー&フレンズ] 商品の選び方**

STEP 01 キャクターを選ぶ。

4つのキャラクターデザインから1つ選んでください。
※キャラクターなしの場合は不要です。

ミッキー・マウス①



ミッキー・マウス②



ミッキー & ミニー

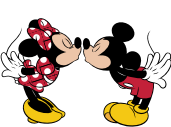

ドナルドダック



※ [ミッキー&フレンズ] のシルエットタイプと [くまのプーさん] のキャラクターを組み合わせることはできません。
[ミッキー&フレンズ] のキャラクターと [くまのプーさん] のシルエットタイプを組み合わせることはできません。

STEP 02 ベース色を選ぶ。

2つの色から1つ選んでください。



<QFストラータ チタン ホワイト>



<QFストラータ チタン ベージュ>

STEP 03 キャクターの大きさを選ぶ。

2つのキャラクターの大きさから1つ選んでください。
※キャラクターなしの場合は不要です。

[例] ミッキー・マウス①の場合



<キャラクター大> 2枚にキャラクター



<キャラクター小> 1枚にキャラクター

※<キャラクター小>をお選びの場合、2枚入梱包のもう一方は、キャラクターなしのシルエットタイプになります。

■ 同質出隅

18×外寸93(内寸75)×455(動き幅)

同質出隅 ℓ=455★

同質出隅 ℓ=455★



NHD90MA

NHD100MA

内寸80/100/120の
同質出隅

02

▶P.97

● ディズニーシリーズのご採用にあたって [商品の留意点]

- ・ 国外への輸出販売はできません。
- ・ 商品写真、キャラクター画像を弊社の承諾無しに無断複写、複製、転載することはできません。

● [ディズニーシリーズ]「ストラータ18」は、外壁材本体・同質出隅とも、「ストラータ18」柄 (P.108) と同一面での混ぜ張りはできません。色合いに見えるケースがあります。

★同質出隅は、「ストラータ18 [シルエットミッキー&フレンズ]」の同質出隅をご使用ください。他の「ストラータ18」柄の同質出隅はご使用いただけません。

受注生産品 この表示のある商品は、発注後2週間前後の納入となります。納期のご確認を弊社営業所までお願いします。尚、ご発注後のキャンセルはご遠慮願います。

■ 専用役物・部材一覧

役物・施工部材は弊社純正部材をご指定ください。

役物・施工部材	同質出隅 ℓ=455	シーリング ▶P.444		現場仕上げ塗料 (補修塗料)	
		スーパー-KMEWシール40	スーパー-KMEWシール30 (ホルダーセット: B80E▶P.430)	イメージ色用	
本体					
NH90MA	NHD90MA	B84402945*1	B84302945*1	B96F2945AA	—
セット NH9*MLA					
セット NH9*MSA					
NH100MA	NHD100MA	B84402946*1	B84302946*1	—	B97F2946AA
セット NH10*MLA					
セット NH10*MSA					
希望小売価格	6,490円/本 (税抜 5,900円/本)	9,570円/本 (税抜 8,700円/本)	6,600円/本 (税抜 6,000円/本)	6,600円/箱 (税抜 6,000円/箱)	13,090円/箱 (税抜 11,900円/箱)
梱包入数	10本/箱 (発注単位1本)	10本/箱*2 (発注単位1本)	10本/箱*2 (発注単位1本)	1セット/箱	1セット/箱
		スーパー-KMEWシール40 (600ml) 10本 専用プライマー、ハケ、ノズル2個 ※フィルムパック用シーリングガンが必要です。▶P.430	スーパー-KMEWシール30 (600ml) 10本 専用プライマー、ハケ、ノズル2個 ※ホルダーセットは別売です。	無機常乾タイプ 主剤 (10g) 1本 硬化剤 (7g) 1本 プライマー (7.5g) 1本 ハケ2本 フェルト棒1本	無機常乾タイプ 主剤 (10g) 2種各1本 硬化剤 (7g) 2本 プライマー (7.5g) 1本 ハケ3本 フェルト棒2本

©Disney ディズニーシリーズはパナソニック株式会社がウォルト・ディズニー・ジャパン株式会社と契約したライセンスの供与によりケイミュー株式会社が製造したものです。
※1本商品はイメージ色です。 ※2専用プライマー (スーパー-KMEWシール40の場合:品番B85DD、スーパー-KMEWシール30の場合:品番B85AAもしくはB85BB) は同時出荷されます。
※色15年保証は、スーパー-KMEWシール40/30、純正同質出隅又は純正銅板出隅 (ライン出隅、W出隅、L出隅)、純正留め金具のセット使用が保証条件になります。

印刷物と実物では色柄が異なります。現物の商品サンプルなどでお確かめください。この誌面に掲載の価格はメーカー希望小売価格です。工費は含まれておりません。

外観上のご注意

P.535

工法別
施工部材

横張り
金具留め
(5mm)
P.394

横張り
通気金具留め
(15mm)
P.396

縦張り
金具留め
(5mm)
P.398

縦張り
通気金具留め
(15mm)
P.400

横張り
金具留め
(2mm)
P.402

釘直留め
P.404

ネオロック・光セラ18 セラトピア ディズニーシリーズ

ストラータ18 くまのプーさん対応工法・下地
▶P.535A 目地通し・
接合部について a

- 準不燃材料 QM-0674
- 防火構造 木造下地: PC030BE-9201
不燃下地: PC030BE-9202
- 準耐火構造 耐火時間45分: 外壁 QF045BE-9226
- 耐火構造 耐火時間1時間 ▶P.451

塗膜性能

耐候性・保証対象

基材性能

張り方

塗装 ▶P.438





光触媒
セルフ
クリーニング
40年
品質※
スーパー
KMEWシール
とセットで
色15年保証
耐水性グレード
★★★★
色10年保証
保証
製品
本体準耐火
45分
耐火等級
3
対応
中空
軽量張り方
横

FCJ QF

■シルエットくまのプーさん

シルエットタイプ		サイズ/希望小売価格
 <p>受注生産品</p> <p>NH110PA (QFストラータ チタン ホワイト)</p>	 <p>受注生産品</p> <p>NH120PA (QFストラータ チタン ベージュ)</p>	<p>18×455(働き幅)×3030 17,820円/枚 (税抜 16,200円/枚) 12,925円/m²(税抜 11,750円/m²) 梱包入数:2枚 1枚当たりの質量(重量):約22kg/枚</p> <p><small>寸法図・マンセル値はケイミューホームページをご覧ください。</small></p>

■キャラクター 大 2枚仕様

くまのプーさん		くまのプーさん&ピグレット		サイズ/希望小売価格
 <p>受注生産品</p> <p>セット NH111PLA (QFストラータ チタン ホワイト)</p>	 <p>受注生産品</p> <p>セット NH121PLA (QFストラータ チタン ベージュ)</p>	 <p>受注生産品</p> <p>セット NH112PLA (QFストラータ チタン ホワイト)</p>	 <p>受注生産品</p> <p>セット NH122PLA (QFストラータ チタン ベージュ)</p>	<p>この商品は2枚/1セットです。</p> <p>18×455(働き幅)×3030 44,440円/セット(2枚) (税抜 40,400円/セット(2枚)) 16,115円/m²(税抜 14,650円/m²) 梱包入数:2枚 1枚当たりの質量(重量):約22kg/枚</p> <p><small>寸法図・マンセル値は ケイミューホームページをご覧ください。</small></p>

■キャラクター 小 1枚仕様 (キャラクター小1枚+シルエットタイプ1枚)

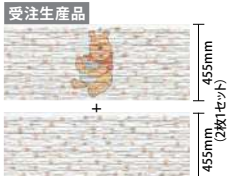
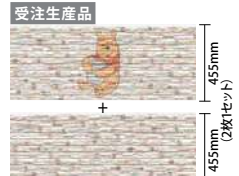
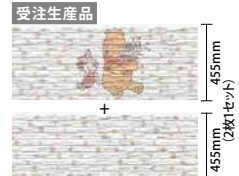
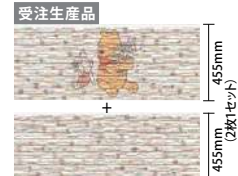
くまのプーさん		くまのプーさん&ピグレット		サイズ/希望小売価格
 <p>受注生産品</p> <p>セット NH111PSA (QFストラータ チタン ホワイト)</p>	 <p>受注生産品</p> <p>セット NH121PSA (QFストラータ チタン ベージュ)</p>	 <p>受注生産品</p> <p>セット NH112PSA (QFストラータ チタン ホワイト)</p>	 <p>受注生産品</p> <p>セット NH122PSA (QFストラータ チタン ベージュ)</p>	<p>この商品は2枚/1セットです。</p> <p>18×455(働き幅)×3030 44,440円/セット(2枚) (税抜 40,400円/セット(2枚)) 16,115円/m²(税抜 14,650円/m²) 梱包入数:2枚 1枚当たりの質量(重量):約22kg/枚</p> <p><small>寸法図・マンセル値は ケイミューホームページをご覧ください。</small></p>

● **キャラクターサイズ** キャクターの絵柄は製品寸法3030mm方向の中央に描かれています。

ストラータ18 **くまのプーさん**

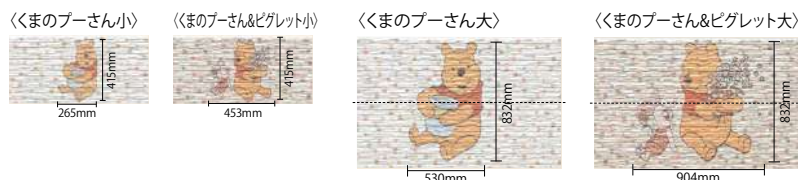

● **ディズニーシリーズ ストラータ18** **くまのプーさん** 商品の選び方

STEP 01 キャクターを選ぶ。

2つのキャラクターデザインから1つ選んでください。
※キャラクターなしの場合は不要です。

くまのプーさん くまのプーさん&ピグレット

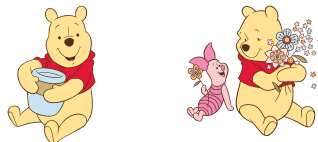

STEP 02 ベース色を選ぶ。

2つの色から1つ選んでください。



〈QFストラータ チタン ホワイト〉



〈QFストラータ チタン ベージュ〉

STEP 03 キャクターの大きさを選ぶ。

2つのキャラクターの大きさから1つ選んでください。
※キャラクターなしの場合は不要です。

【例】くまのプーさんの場合

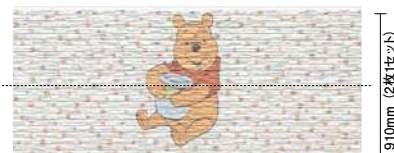

〈キャラクター大〉2枚にキャラクター



〈キャラクター小〉1枚にキャラクター

※〈キャラクター小〉をお選びの場合、2枚入梱包のもう一方は、キャラクターなしのシルエットタイプになります。

※ くまのプーさん のシルエットタイプと ミッキー&フレンズ のキャラクターを組み合わせることはできません。
くまのプーさん のキャラクターと ミッキー&フレンズ のシルエットタイプを組み合わせることはできません。

■ **同質出隅**

18×外寸93(内寸75)×455(動き幅)

同質出隅 ℓ=455★ 同質出隅 ℓ=455★



NHD110PA

NHD120PA

内寸80/100/120の
同質出隅

02

▶P.97

● **ディズニーシリーズのご採用にあたって [商品の留意点]**

- ・ 国外への輸出販売はできません。
- ・ 商品写真、キャラクター画像を弊社の承諾無しに無断複写、複製、転載することはできません。

● **ディズニーシリーズ**「ストラータ18」は、外壁材本体・同質出隅とも、「ストラータ18」柄 (P.108) と同一面での混ぜ張りはできません。色ちがいに見えるケースがあります。

★同質出隅は、「ストラータ18くまのプーさん」の同質出隅をご使用ください。
他の「ストラータ18」柄の同質出隅はご使用いただけません。

受注生産品 この表示のある商品は、発注後2週間前後の納入となります。
納期のご確認を弊社営業所までお願いします。尚、ご発注後のキャンセルはご遠慮願います。

■ **専用役物・部材一覧**

役物・施工部材は弊社純正部材をご指定ください。

役物・施工部材	同質出隅 ℓ=455	シーリング ▶P.444		現場仕上げ塗料 (補修塗料)	
		スーパーKMEWシール40	スーパーKMEWシール30 (ホルダーセット: B80E ▶P.430)	イメージ色用	
本 体					
NH110PA					
セット NH11*PLA	NHD110PA	B84402945*1	B84302945*1	B96F2945AA	—
セット NH11*PSA					
NH120PA					
セット NH12*PLA	NHD120PA	B84402946*1	B84302946*1	—	B97F2946AA
セット NH12*PSA					
希望小売価格	6,490円/本 (税抜 5,900円/本)	9,570円/本 (税抜 8,700円/本)	6,600円/本 (税抜 6,000円/本)	6,600円/箱 (税抜 6,000円/箱)	13,090円/箱 (税抜 11,900円/箱)
梱包入数	10本/箱 (発注単位1本)	10本/箱 ^{※2} (発注単位1本) スーパーKMEWシール40 (600ml) 10本 専用プライマー、ハケ、ノズル2個 ※フィルムパック用シーリングガンが 必要です。▶P.430	10本/箱 ^{※2} (発注単位1本) スーパーKMEWシール30 (600ml) 10本 専用プライマー、ハケ、ノズル2個 ※ホルダーセットは別売です。	1セット/箱	1セット/箱 無機常乾タイプ 主剤 (10g) 1本 硬化剤 (7g) 1本 プライマー (7.5g) 1本 ハケ2本 フェルト種1本

©Disney ディズニーシリーズはパナソニック株式会社がウォルト・ディズニー・ジャパン株式会社と契約したライセンスの供与によりケイミュー株式会社が製造したものです。

Winnie the Pooh: ©Disney. Based on the "Winnie the Pooh" works by A.A.Milne and E.H.Shepard.

※1 本商品はイメージ色です。 ※2 専用プライマー (スーパーKMEWシール40の場合: 品番B85DD、スーパーKMEWシール30の場合: 品番B85AAもしくはB85BB) は同時出荷されます。

※色15年保証は、スーパーKMEWシール40/30、純正同質出隅又は純正銅板出隅 (ライン出隅、W出隅、L出隅)、純正留め金具のセット使用が保証条件になります。

印刷物と実物では色柄が異なります。現物の商品サンプルなどでお確かめください。この誌面に掲載の価格はメーカー希望小売価格です。工費は含まれておりません。

外観上のご注意

P.535

工 法 別
施 工 部 材

横 張 り
金 具 留 め
(5mm)
P.394

横 張 り
通 気 金 具 留 め
(15mm)
P.396

横 張 り
金 具 留 め
(5mm)
P.398

横 張 り
通 気 金 具 留 め
(15mm)
P.400

横 張 り
金 具 留 め
(2mm)
P.402

釘 直 留 め
P.404

ネオロック・光セラ18 セラトピア ディズニーシリーズ

ストラータ18

シルエットミッキーマウス
ミッキーマウス2枚仕様対応工法・下地 **A** 目地通し・
▶P.535 接合部について **a**

- 準不燃材料 QM-0674
- 防火構造 木造下地：PC030BE-9201
不燃下地：PC030BE-9202
- 準耐火構造 耐火時間45分：外壁 QF045BE-9226
- 耐火構造 耐火時間1時間 ▶P.451

■塗膜性能 ■耐候性・保証対象 ■基材性能 ■張り方 塗装 ▶P.438

光触媒 セルフ クリーニング	色 40年 品質	スーパー KMEWシール とセットで 色15年保証	耐候性グレード ★★★★ 色10年保証	保証 製品 本体	準耐火 45分	耐火等級 3 対応	中空 軽量	張り方 横	FCJ QF
----------------------	----------------	------------------------------------	---------------------------	----------------	------------	-----------------	----------	----------	--------

■シルエットミッキーマウス

シルエットタイプ		サイズ/希望小売価格
 <p>受注生産品</p> <p>NH5691A QFストラータ チタン ホワイト</p>	 <p>受注生産品</p> <p>NH5692A QFストラータ チタン ベージュ</p>	<p>18×455(動き幅)×3030 16,280円/枚 (税抜 14,800円/枚) 11,814円/m²(税抜 10,740円/m²) 梱包入数:2枚 1枚当たりの質量(重量):約22kg/枚</p> <p>寸法図・マンセル値はケイミューホームページをご覧ください。</p>

■ミッキーマウス 2枚仕様

		サイズ/希望小売価格
 <p>受注生産品</p> <p>セット NH5691MA QFストラータ チタン ホワイト</p>	 <p>受注生産品</p> <p>セット NH5692MA QFストラータ チタン ベージュ</p>	<p>この商品は2枚/1セットです。</p> <p>18×455(動き幅)×3030 38,500円/セット(2枚) (税抜 35,000円/セット(2枚)) 13,959円/m²(税抜 12,690円/m²) 梱包入数:2枚 1枚当たりの質量(重量):約22kg/枚</p> <p>寸法図・マンセル値は ケイミューホームページをご覧ください。</p>

- キャラクターサイズ キャラクターの絵柄は製品寸法3030mm方向の中央に描かれています。
ストラータ18 [ミッキーマウス] <ミッキーマウス>

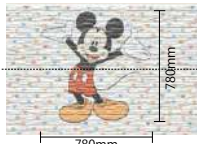

■同質出隅

18×外寸93(内寸75)×455(動き幅)

同質出隅 ℓ=455* 同質出隅 ℓ=455*



NHD5691MA NHD5692MA ▶P.97

内寸80/100/120の
同質出隅

03

●ディズニーシリーズのご採用にあたって [商品の留意点]

- ・ 国外への輸出販売はできません。
- ・ 商品写真、キャラクター画像を弊社の承諾無しに無断複写、複製、転載することはできません。

- 「ディズニーシリーズ」「ストラータ18」は、外壁材本体・同質出隅とも、「ストラータ18」柄(P.108)と同一面での混ぜ張りはできません。色ちがいに見えるケースがあります。

- ★同質出隅は、「ストラータ18[シルエットミッキーマウス]」の同質出隅をご使用ください。他の「ストラータ18」柄の同質出隅はご使用いただけません。

受注生産品 この表示のある商品は、発注後2週間前後の納入となります。
納期のご確認を弊社営業所までお願いします。尚、ご発注後のキャンセルはご遠慮願います。

■専用役物・部材一覧

役物・施工部材は弊社純正部材をご指定ください。

役物・施工部材	同質出隅 ℓ=455	シーリング ▶P.444		現場仕上げ塗料(補修塗料)	
		スーパーKMEWシール40	スーパーKMEWシール30 (ホルダーセット:B80E▶P.430)	イメージ色用	
本体					
NH5691A	NHD5691MA	B84402945*1	B84302945*1	B96F2945AA	—
セット NH5691MA					
NH5692A	NHD5692MA	B84402946*1	B84302946*1	—	B97F2946AA
セット NH5692MA					
希望小売価格	6,160円/本 (税抜 5,600円/本)	9,570円/本 (税抜 8,700円/本)	6,600円/本 (税抜 6,000円/本)	6,600円/箱 (税抜 6,000円/箱)	13,090円/箱 (税抜 11,900円/箱)
梱包入数	10本/箱 (発注単位1本)	10本/箱 ^{※2} (発注単位1本)	10本/箱 ^{※2} (発注単位1本)	1セット/箱	1セット/箱
		スーパーKMEWシール40(600ml) 10本 専用プライマー、ハケ、ノズル2個 ※フィルムバック用シーリングガンが 必要です。▶P.430	スーパーKMEWシール30(600ml) 10本 専用プライマー、ハケ、ノズル2個 ※ホルダーセットは別売です。	無機常乾タイプ 主剤(10g)1本 硬化剤(7g)1本 プライマー(7.5g)1本 ハケ2本 フェルト棒1本	無機常乾タイプ 主剤(10g)2種各1本 硬化剤(7g)2本 プライマー(7.5g)1本 ハケ3本 フェルト棒2本

©Disney ディズニーシリーズはパナソニック株式会社がウォルト・ディズニー・ジャパン株式会社と契約したライセンスの供与によりケイミュー株式会社が製造したものです。
*1 本商品はイメージ色です。 *2 専用プライマー(スーパーKMEWシール40の場合:品番B85DD、スーパーKMEWシール30の場合:品番B85AAもしくはB85BB)は同時出荷されます。
*色15年保証は、スーパーKMEWシール40/30、純正同質出隅又は純正銅板出隅(ライン出隅、W出隅、L出隅)、純正留め金具のセット使用が保証条件になります。

印刷物と実物では色柄が異なります。現物の商品サンプルなどでお確かめください。この誌面に掲載の価格はメーカー希望小売価格です。工事費は含まれておりません。



ネオロック・光セラ18 ARTIER アルティエ

ラスタータイル

ラスターエフェクト塗装

NEW
2023.03.01

対応工法・下地 **A** 目地通し・接合部について **a**
▶P.535

- 準不燃材料 QM-0674
- 防火構造 木造下地：PC030BE-9201
不燃下地：PC030BE-9202
- 準耐火構造 耐火時間45分：外壁 QF045BE-9226
- 耐火構造 耐火時間1時間 ▶P.451

塗膜性能	耐候性・保証対象	基材性能	張り方	塗装 ▶P.438
光触媒セルフクリーニング 40 年品質	※ スーパーKMEWシールとセットで色15年保証 耐候性グレード★★★★色10年保証 保証製品本体	準耐火 45 分 耐火等級 3 対応 中空軽量	張り方 横	ラスターエフェクト 単色

伊賀在庫品

この商品は配送地域により、他の商品と比べて配送日数がかかる場合があります。納期のご確認を弊社営業所までお願いします。

光セラ

18mm厚

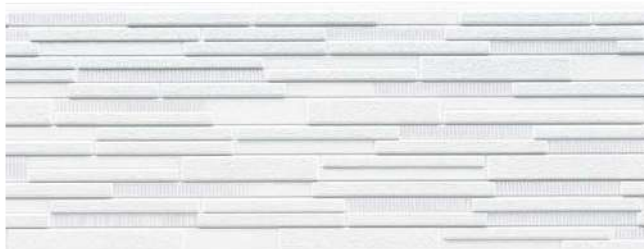

NH5851U ラスター チタン Mホワイト



NH5852U ラスター チタン Sグレー



NH5853U ラスター チタン Dグレー



NH5854U ラスター チタン Mブラック

■本体仕様

サイズ(mm)	18×455(働き幅)×3030
希望小売価格	11,220円/枚 (税抜 10,200円/枚) 8,140円/m ² (税抜 7,400円/m ²)
梱包入数	2枚
1枚当たりのm ²	1.38m ² /枚
3.3m ² 当たりの枚数	約2.39枚/3.3m ²
1枚当たりの質量(重量)	約23kg/枚

寸法図・マンセル値はケイミュアホームページをご覧ください。

■出隅

同質出隅 ℓ=455

18×外寸93(内寸75)×455(働き幅)

内寸80/100/120の同質出隅

01

▶P.97

■専用役物・部材一覧 役物・施工部材は弊社純正部材をご指定ください。

役物・施工部材	同質出隅 ℓ=455	シーリング ▶P.444		現場仕上げ塗料(補修塗料)
		スーパーKMEWシール40	スーパーKMEWシール30(ホルダーセット:B80E▶P.430)	
本体				
NH5851U	NHD5851U	B84403051	B84303051	B96G4060AU
NH5852U	NHD5852U	B84402628	B84302628	B96G4061AU
NH5853U	NHD5853U	B84403212	B84303212	B96G4062AU
NH5854U	NHD5854U	B8440719A	B8430719A	B96G4063AU
希望小売価格	4,290円/本 (税抜 3,900円/本)	9,570円/本 (税抜 8,700円/本)	6,600円/本 (税抜 6,000円/本)	6,600円/箱 (税抜 6,000円/箱)
梱包入数	10本/箱(発注単位1本)	10本/箱 ^{※1} (発注単位1本) スーパーKMEWシール40(600ml)10本 専用プライマー、ハケ、ノズル2個 ※フィルムバック用シーリングガンが必要。▶P.430	10本/箱 ^{※1} (発注単位1本) スーパーKMEWシール30(600ml)10本 専用プライマー、ハケ、ノズル2個 ※ホルダーセットは別売です。	1セット/箱 無機常乾タイプ 主剤(5.5g)1本 硬化剤(7g)1本 プライマー(7.5g)1本 ハケ2本

※1 専用プライマー(スーパーKMEWシール40の場合:品番B85DD、スーパーKMEWシール30の場合:品番B85AAもしくはB85BB)は同時出荷されます。
※色15年保証は、スーパーKMEWシール40/30、純正同質出隅又は純正銅板出隅(ライン出隅、W出隅、L出隅)、純正留め金具のセット使用が保証条件になります。

外観上のご注意

P.535

工法別施工部材

横張り金具留め(5mm) P.394

横張り通気金具留め(15mm) P.396

縦張り金具留め(5mm) P.398

縦張り通気金具留め(15mm) P.400

横張り金具留め(2mm) P.402

釘直留め P.404

オーバルストーン

グラオフプリント塗装

対応工法・下地 **A** 目地通し・接合部について **a**
▶P.535

- 準不燃材料 QM-0674
- 防火構造 木造下地：PC030BE-9201
不燃下地：PC030BE-9202
- 準耐火構造 耐火時間45分：外壁 QF045BE-9226
- 耐火構造 耐火時間1時間 ▶P.451

販売地域

一般

寒冷

塗膜性能

耐候性・保証対象

基材性能

張り方

塗装 ▶P.438

光触媒
セルフ
クリーニング
色
40
年
品質

※
スーパー
KMEWシール
とセットで
色15年保証
耐候性グレード
★★★★
色10年保証
保証
製品
本体

準耐火
45
分
耐火等級
3
対応
中空
軽量

張り方
横

CJ GPII 2色 QF



NH5701U QFオピリ チタン ベージュ



NH5702U QFオピリ チタン グレー



NH5703U QFオピリ チタン ダークグレー



NH5704U QFオピリ チタン ブラック

■本体仕様

サイズ(mm)	18×455(働き幅)×3030
希望小売価格	10,670円/枚 (税抜 9,700円/枚) 7,744円/m ² (税抜 7,040円/m ²)
梱包入数	2枚
1枚当たりのm ²	1.38m ² /枚
3.3m ² 当たりの枚数	約2.39枚/3.3m ²
1枚当たりの質量(重量)	約24kg/枚

寸法図・マンセル値はケイミュアホームページをご覧ください。

■出隅

同質出隅 ℓ=455

18×外寸93(内寸75)×455(働き幅)

内寸80/100/120の同質出隅

04

▶P.97

■専用役物・部材一覧

役物・施工部材は弊社純正部材をご指定ください。

役物・施工部材	同質出隅 ℓ=455	シーリング ▶P.444		現場仕上げ塗料(補修塗料)	
		スーパーKMEWシール40	スーパーKMEWシール30 (ホルダーセット：B80E▶P.430)	ベース色用	トップイメージ色用
本体					
NH5701U	NHD5701U	B84402873*1	B84302873*1	B96L2712AU	B97L3973AU
NH5702U	NHD5702U	B84402939*1	B84302939*1	B96L3211AU	B97L3974AU
NH5703U	NHD5703U	B8440743*1	B8430743*1	B96L2632BU	B97L3975AU
NH5704U	NHD5704U	B8440713*1	B8430713*1	B96L3222AU	B97L3976AU
希望小売価格	4,070円/本 (税抜 3,700円/本)	9,570円/本 (税抜 8,700円/本)	6,600円/本 (税抜 6,000円/本)	6,600円/箱 (税抜 6,000円/箱)	13,090円/箱 (税抜 11,900円/箱)
梱包入数	10本/箱 (発注単位1本)	10本/箱*2 (発注単位1本) スーパーKMEWシール40(600ml)10本 専用プライマー、ハケ、ノズル2個 ※フィルムバック用シーリングガンが 必要です。▶P.430	10本/箱*2 (発注単位1本) スーパーKMEWシール30(600ml)10本 専用プライマー、ハケ、ノズル2個 ※ホルダーセットは別売です。	1セット/箱 無機常乾タイプ 主剤(10g)1本 硬化剤(7g)1本 プライマー(7.5g)1本 ハケ2本	1セット/箱 無機常乾タイプ 主剤(10g)2種各1本 硬化剤(7g)2本 プライマー(7.5g)1本 ハケ3本

*1 本商品はイメージ色です。

*2 専用プライマー(スーパーKMEWシール40の場合：品番B85DD、スーパーKMEWシール30の場合：品番B85AAもしくはB85BB)は同時出荷されます。

*色15年保証は、スーパーKMEWシール40/30、純正同質出隅又は純正銅板出隅(ライン出隅、W出隅、L出隅)、純正留め金具のセット使用が保証条件になります。

印刷物と実物では色柄が異なります。現物の商品サンプルなどでお確かめください。この誌面に掲載の価格はメーカー希望小売価格です。工事費は含まれておりません。

光セラ

18mm厚

外観上のご注意

P.535

工法別
施工部材

横張り
金具留め
(5mm)
P.394

横張り
通気金具留め
(15mm)
P.396

縦張り
金具留め
(5mm)
P.398

縦張り
通気金具留め
(15mm)
P.400

横張り
金具留め
(2mm)
P.402

釘直留め
P.404

NEW

販売地域

一般

寒冷

ネオロック・光セラ18 ARTIER アルティエ

フロートバー

グラオフプリント塗装

NEW
2023.03.01

対応工法・下地 **A** 目地通し・
▶P.535 接合部について **C**

- 準不燃材料 QM-0674
- 防火構造 木造下地：PC030BE-9201
不燃下地：PC030BE-9202
- 準耐火構造 耐火時間45分：外壁 QF045BE-9226
- 耐火構造 耐火時間1時間 ▶P.451

塗膜性能

光触媒
セルフ
クリーニング
40年
品質

耐候性・保証対象

※
スーパー
KMEWシール
とセットで
色15年保証
耐候性グレード
★★★★
色10年保証
保証
製品
本体

基材性能

準耐火
45分
耐火等級
3
中空
軽量

張り方

張り方
横

塗装 ▶P.438

GPI 2色 QF

光セラ

18mm厚



NH5861U QFテラ チタン ニアホワイト



NH5862U QFテラ チタン ファーホワイト



NH5863U QFテラ チタン ニアブラック



NH5864U QFテラ チタン ファーグレー

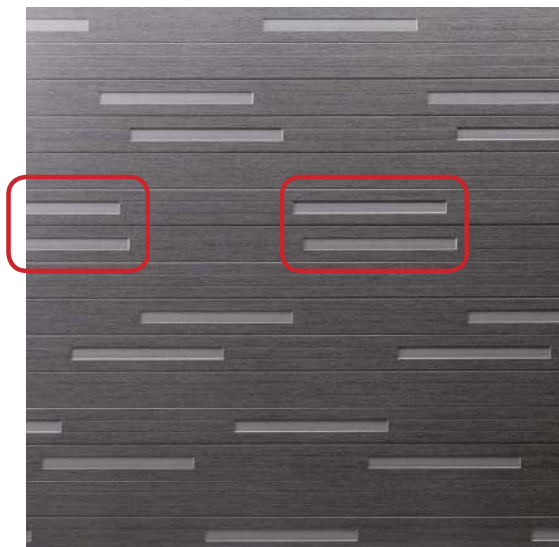

ランダムな意匠ですが、梱包や施工等の条件により、意匠が縦に揃う場合があります。



シーリングを挟んだ左右で、意匠が分断されることが前提のデザインです。出隅部やシーリング部に小さな凹ピースが入る場合があります。

■本体仕様

サイズ(mm)	18×455(働き幅)×3030
希望小売価格	10,670円/枚 (税抜 9,700円/枚) 7,744円/m ² (税抜 7,040円/m ²)
梱包入数	2枚
1枚当たりのm ²	1.38m ² /枚
3.3m ² 当たりの枚数	約2.39枚/3.3m ²
1枚当たりの質量(重量)	約24kg/枚

寸法図・断面セル値はケイミューホームページをご覧ください。

■出隅



■専用役物・部材一覧

役物・施工部材は弊社純正部材をご指定ください。

役物・施工部材	同質出隅 ℓ=455	シーリング ▶P.444		現場仕上げ塗料(補修塗料)	
		スーパーKMEWシール40	スーパーKMEWシール30 (ホルダーセット:B80E▶P.430)	ベース色用	トップ色用
本 体					
NH5861U	NHD5861U	B84402491 ^{※1}	B84302491 ^{※1}	B96L3104AU	B96L3106CU
NH5862U	NHD5862U	B84403990 ^{※1}	B84303990 ^{※1}	B96L3209AU	B96L3104BU
NH5863U	NHD5863U	B8440719A ^{※1}	B8430719A ^{※1}	B96L3222AU	B96L3354AU
NH5864U	NHD5864U	B8440743 ^{※1}	B8430743 ^{※1}	B96L3212AU	B96L3112AU
希望小売価格	4,070円/本 (税抜 3,700円/本)	9,570円/本 (税抜 8,700円/本)	6,600円/本 (税抜 6,000円/本)	6,600円/箱 (税抜 6,000円/箱)	6,600円/箱 (税抜 6,000円/箱)
梱包入数	10本/箱 (発注単位1本)	10本/箱 ^{※2} (発注単位1本) スーパーKMEWシール40(600ml)10本 専用プライマー、ハケ、ノズル2個 ^{※3} フィルムバック用シーリングガンが必要。▶P.430	10本/箱 ^{※2} (発注単位1本) スーパーKMEWシール30(600ml)10本 専用プライマー、ハケ、ノズル2個 ^{※4} ホルダーセットは別売です。	1セット/箱 無機常乾タイプ 主剤(10g)1本 硬化剤(7g)1本 プライマー(7.5g)1本 ハケ2本	1セット/箱 無機常乾タイプ 主剤(10g)1本 硬化剤(7g)1本 プライマー(7.5g)1本 ハケ2本

※1 本商品はイメージ色です。

※2 専用プライマー(スーパーKMEWシール40の場合:品番B85DD、スーパーKMEWシール30の場合:品番B85AAもしくはB85BB)は同時出荷されます。

※3 15年保証は、スーパーKMEWシール40/30、純正同質出隅又は純正銅板出隅(ライン出隅、W出隅、L出隅)、純正留め金具のセット使用が保証条件になります。

印刷物と実物では色柄が異なります。現物の商品サンプルなどでお確かめください。この誌面に掲載の価格はメーカー希望小売価格です。工事費は含まれておりません。

外観上の
ご注意

P.535

工 法 別
施工部材横 張 り
金具留め
(5mm)
P.394横 張 り
通気金具留め
(15mm)
P.396縦 張 り
金具留め
(5mm)
P.398縦 張 り
通気金具留め
(15mm)
P.400横 張 り
金具留め
(2mm)
P.402釘直留め
P.404

ガーランドタイル

グラデーション塗装

対応工法・下地 **A** 目地通し・**a** 接合部について

▶P.535

- 準不燃材料 QM-0674
- 防火構造 木造下地：PC030BE-9201
不燃下地：PC030BE-9202
- 準耐火構造 耐火時間45分：外壁 QF045BE-9226
- 耐火構造 耐火時間1時間 ▶P.451

塗膜性能

光触媒
セルフ
クリーニング
色
40
年
品質

耐候性・保証対象

※
スーパー
KMEWシール
とセットで
色15年保証
耐候性グレード
★★★★
色10年保証
保証
製品
本体

基材性能

準耐火
45
分
耐火等級
3
対応
中空
軽量

張り方

張り方
横

塗装▶P.438

グラ
デ
ー
シ
ョ
ン
2色 NH5281U
CJ グラ
デ
ー
シ
ョ
ン
2色 NH5282U, NH5283U,
NH5284U

NH5281U グレイズ チタン ホワイト



NH5282U グレイズ チタン ベージュ



NH5283U グレイズ チタン ブラウン



NH5284U グレイズ チタン グレー

■本体仕様

サイズ(mm)	18×455(働き幅)×3030
希望小売価格	10,670円/枚 (税抜 9,700円/枚) 7,744円/m ² (税抜 7,040円/m ²)
梱包入数	2枚
1枚当たりのm ²	1.38m ² /枚
3.3m ² 当たりの枚数	約2.39枚/3.3m ²
1枚当たりの質量(重量)	約22kg/枚

寸法図・マンセル値はケイミューホームページをご覧ください。

■出隅

同質出隅 ℓ=455		内寸80/100/120の 同質出隅 04
18×外寸93(内寸75) ×455(働き幅)		

■専用役物・部材一覧 役物・施工部材は弊社純正部材をご指定ください。

※2023年5月末生産終了品は、2023年3月1日～5月末日は在庫お問い合わせ品となり、納期がかかる場合があります。在庫および納期のご確認を弊社営業所までお願いします。

役物・施工部材	同質出隅 ℓ=455	シーリング ▶P.444		現場仕上げ塗料(補修塗料)
		スーパーKMEWシール40	スーパーKMEWシール30 (ホルダーセット:B80E▶P.430)	イメージ色用
本 体				
NH5281U	NHD5281U	B8440495*1	B8430495*1	B972922AU
NH5282U	NHD5282U	B8440903*1	B8430903*1	B972923AU
廃 NH5283U	NHD5283U	B84402924*1	B84302924*1	B972924AU
NH5284U	NHD5284U	B84402503*1	B84302503*1	B972925AU
希望小売価格	4,070円/本 (税抜 3,700円/本)	9,570円/本 (税抜 8,700円/本)	6,600円/本 (税抜 6,000円/本)	13,090円/箱 (税抜 11,900円/箱)
梱包入数	10本/箱 (発注単位1本)	10本/箱 ^{※2} (発注単位1本) スーパーKMEWシール40(600ml)10本 専用プライマー、ハケ、ノズル2個 ※フィルムバック用シーリングガンが 必要です。▶P.430	10本/箱 ^{※2} (発注単位1本) スーパーKMEWシール30(600ml)10本 専用プライマー、ハケ、ノズル2個 ※ホルダーセットは別売です。	1セット/箱 無機帯乾タイプ 主剤(9g)2種各1本 硬化剤(7g)2本 プライマー(7.5g)1本 ハケ3本

※1 本商品はイメージ色です。

※2 専用プライマー(スーパーKMEWシール40の場合:品番B85DD、スーパーKMEWシール30の場合:品番B85AAもしくはB85BB)は同時出荷されます。

※色15年保証は、スーパーKMEWシール40/30、純正同質出隅又は純正銅板出隅(ライン出隅、W出隅、L出隅)、純正留め金具のセット使用が保証条件になります。

ラフシェイク

グラデーション塗装

対応工法・下地 **A** 目地通し・接合部について **a**

▶P.535

- 準不燃材料 QM-0674
- 防火構造 木造下地：PC030BE-9201
不燃下地：PC030BE-9202
- 準耐火構造 耐火時間45分：外壁 QF045BE-9226
- 耐火構造 耐火時間1時間 ▶P.451

塗膜性能

耐候性・保証対象

基材性能

張り方

塗装 ▶P.438

光触媒
セルフ
クリーニング
色 40年
品質

※
スーパー
KMEWシール
とセットで
色15年保証
耐候性グレード
★★★★
保証
製品
本体
色10年保証

準耐火
45分
耐火等級
3
対応
中空
軽量

張り方
横

CJ グラデーション 単色 NH5431U, NH5432U, NH5433U, NH5434U
グラデーション 単色 NH5435U, NH5436U



NH5431U ミルト チタン ホワイト



NH5432U ミルト チタン ベージュ



NH5433U ミルト チタン ブラウン



NH5434U ミルト チタン ダークブラウン



NH5435U シーン チタン ダークグレー



NH5436U シーン チタン ブラック

■本体仕様

サイズ (mm)	18×455 (働き幅) × 3030
希望小売価格	10,670円/枚 (税抜 9,700円/枚) 7,744円/m ² (税抜 7,040円/m ²)
梱包入数	2枚
1枚当たりのm ²	1.38m ² /枚
3.3m ² 当たりの枚数	約2.39枚/3.3m ²
1枚当たりの質量 (重量)	約24kg/枚

寸法図・マンセル値はケイミューホームページをご覧ください。

■出隅

同質出隅 ℓ=455

18×外寸93 (内寸75) ×455 (働き幅)

内寸80/100/120の同質出隅

04

▶P.97

■専用役物・部材一覧

役物・施工部材は弊社純正部材をご指定ください。

※2023年5月末生産終了品は、2023年3月1日～5月末日は在庫お問い合わせ品となり、納期がかかる場合があります。在庫および納期のご確認を弊社営業所までお願いします。

役物・施工部材	同質出隅 ℓ=455	シーリング ▶P.444		現場仕上げ塗料 (補修塗料)
		スーパーKMEWシール40	スーパーKMEWシール30 (ホルダーセット：B80E▶P.430)	イメージ色用
本体				
NH5431U	NHD5431U	B84401616*1	B84301616*1	B973918AU
廃 NH5432U	NHD5432U	B84402855*1	B84302855*1	B973919AU
廃 NH5433U	NHD5433U	B84403920*1	B84303920*1	B973920AU
NH5434U	NHD5434U	B84403869*1	B84303869*1	B973921AU
NH5435U	NHD5435U	B8440713A*1	B8430713A*1	B973922AU
NH5436U	NHD5436U	B84403923*1	B84303923*1	B973923AU
希望小売価格	4,070円/本 (税抜 3,700円/本)	9,570円/本 (税抜 8,700円/本)	6,600円/本 (税抜 6,000円/本)	13,090円/箱 (税抜 11,900円/箱)
梱包入数	10本/箱 (発注単位1本)	10本/箱*2 (発注単位1本) スーパーKMEWシール40 (600ml) 10本 専用プライマー、ハケ、ノズル2個 ※フィルムバック用シーリングガンが必要。▶P.430	10本/箱*2 (発注単位1本) スーパーKMEWシール30 (600ml) 10本 専用プライマー、ハケ、ノズル2個 ※ホルダーセットは別売です。	1セット/箱 無機帯乾タイプ 主剤 (9g) 2種各1本 硬化剤 (7g) 2本 プライマー (7.5g) 1本 ハケ3本

*1 本商品はイメージ色です。

*2 専用プライマー (スーパーKMEWシール40の場合：品番B85DD、スーパーKMEWシール30の場合：品番B85AAもしくはB85BB) は同時出荷されます。

*色15年保証は、スーパーKMEWシール40/30、純正同質出隅又は純正銅板出隅 (ライン出隅、W出隅、L出隅)、純正留め金具のセット使用が保証条件になります。

印刷物と実物では色柄が異なります。現物の商品サンプルなどでお確かめください。この誌面に掲載の価格はメーカー希望小売価格です。工事費は含まれておりません。

販売地域

一般

寒冷

光セラ

18mm厚

外観上のご注意

P.535

工法別
施工部材

横張り
金具留め
(5mm)
P.394

横張り
通気金具留め
(15mm)
P.396

縦張り
金具留め
(5mm)
P.398

縦張り
通気金具留め
(15mm)
P.400

横張り
金具留め
(2mm)
P.402

釘直留め
P.404

ファーストストーン

グラオフプリント塗装

 対応工法・下地 **A** 目地通し・**a** 接合部について

▶P.535

- 準不燃材料 QM-0674
- 防火構造 木造下地：PC030BE-9201
不燃下地：PC030BE-9202
- 準耐火構造 耐火時間45分：外壁 QF045BE-9226
- 耐火構造 耐火時間1時間 ▶P.451

■塗膜性能

■耐候性・保証対象

■基材性能

■張り方

塗装 ▶P.438

光触媒
セルフ
クリーニング色
40
年
品質スーパー
KMEWシール
とセットで
色15年保証耐候性グレード
★★★★保証
製品
本体準耐火
45
分耐火等級
3
対応中空
軽量張り方
横

CJ GPII 2色 QF



NH5711U QFカノン チタン ホワイト



NH5712U QFカノン チタン ベージュ



NH5713U QFカノン チタン ブラウン



NH5714U QFカノン チタン ダークブラウン



NH5715U QFカノン チタン ブラック

■本体仕様

サイズ(mm)	18×455(働き幅)×3030
希望小売価格	10,670円/枚 (税抜 9,700円/枚) 7,744円/m ² (税抜 7,040円/m ²)
梱包入数	2枚
1枚当たりのm ²	1.38m ² /枚
3.3m ² 当たりの枚数	約2.39枚/3.3m ²
1枚当たりの質量(重量)	約24kg/枚

寸法図・マンセル値はケイミュアホームページをご覧ください。

■出隅

同質出隅 ℓ=455

18×外寸93(内寸75)
×455(働き幅)内寸80/100/120の
同質出隅

04

▶P.97

■専用役物・部材一覧

役物・施工部材は弊社純正部材をご指定ください。

役物・施工部材	同質出隅 ℓ=455	シーリング ▶P.444		現場仕上げ塗料(補修塗料)		
		スーパーKMEWシール40	スーパーKMEWシール30 (ホルダーセット:B80E▶P.430)	ベース色用	トップイメージ色用	
本体						
NH5711U	NHD5711U	B8440495*1	B8430495*1	B96L1438DU	B97L3977AU	—
NH5712U	NHD5712U	B8440746*1	B8430746*1	B96L1439BU	B97L3978AU	—
NH5713U	NHD5713U	B84403979*1	B84303979*1	B96L3089AU	—	B98L3979AU
NH5714U	NHD5714U	B84402417*1	B84302417*1	B96L2632BU	—	B98L3980AU
NH5715U	NHD5715U	B84403045*1	B84303045*1	B96L3222AU	B97L3981AU	—
希望小売価格	4,070円/本 (税抜 3,700円/本)	9,570円/本 (税抜 8,700円/本)	6,600円/本 (税抜 6,000円/本)	6,600円/箱 (税抜 6,000円/箱)	13,090円/箱 (税抜 11,900円/箱)	13,640円/箱 (税抜 12,400円/箱)
梱包入数	10本/箱 (発注単位1本)	10本/箱*2 (発注単位1本) スーパーKMEWシール40(600ml)10本 専用プライマー、ハケ、ノズル2個 ※フィルムバック用シーリングガンが 必要です。▶P.430	10本/箱*2 (発注単位1本) スーパーKMEWシール30(600ml)10本 専用プライマー、ハケ、ノズル2個 ※ホルダーセットは別売です。	1セット/箱 無機常乾タイプ 主剤(10g)1本 硬化剤(7g)1本 プライマー(7.5g)1本 ハケ2本	1セット/箱 無機常乾タイプ 主剤(10g)2種各1本 硬化剤(7g)2本 プライマー(7.5g)1本 ハケ3本	1セット/箱 無機常乾タイプ 主剤(10g)3種各1本 硬化剤(7g)3本 プライマー(7.5g)1本 ハケ4本

*1 本商品はイメージ色です。

*2 専用プライマー(スーパーKMEWシール40の場合:品番B85DD、スーパーKMEWシール30の場合:品番B85AAもしくはB85BB)は同時出荷されます。

*色15年保証は、スーパーKMEWシール40/30、純正同質出隅又は純正銅板出隅(ライン出隅、W出隅、L出隅)、純正留め金具のセット使用が保証条件になります。

P.535

横張り
金具留め
(5mm)
P.394横張り
通気金具留め
(15mm)
P.396縦張り
金具留め
(5mm)
P.398縦張り
通気金具留め
(15mm)
P.400横張り
金具留め
(2mm)
P.402

ナチュラルレンガ18 グラオプリント塗装

対応工法・下地 **A** 目地通し・接合部について **a**

- ▶P.535
- 準不燃材料 QM-0674
- 防火構造 木造下地：PC030BE-9201
不燃下地：PC030BE-9202
- 準耐火構造 耐火時間45分：外壁 QF045BE-9226
- 耐火構造 耐火時間1時間 ▶P.451

販売地域

一般

寒冷

塗膜性能	耐候性・保証対象	基材性能	張り方	塗装 ▶P.438
光触媒セルフクリーニング 40 年品質	スーパーKMEWシールとセットで色15年保証 耐候性グレード★★★★ 保証製品本体	準耐火 45 分 耐火等級 3 対応 中空軽量	張り方 横	CJ GPII 2色 QF



NH5571U QFオルター チタン ホワイト



NH5572U QFオルター チタン イエロー

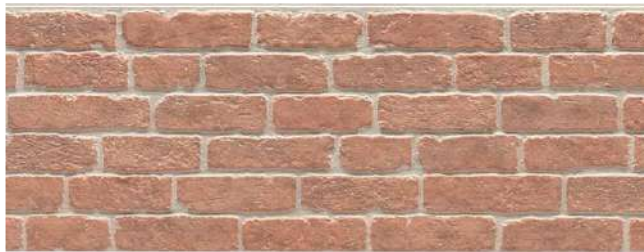

NH5573U QFオルター チタン オレンジ

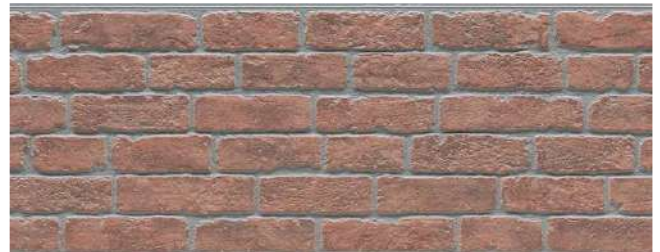

NH5574U QFオルター チタン レッド

■本体仕様

サイズ(mm)	18×455(働き幅)×3030
希望小売価格	10,670円/枚 (税抜 9,700円/枚) 7,744円/m ² (税抜 7,040円/m ²)
梱包入数	2枚
1枚当たりのm ²	1.38m ² /枚
3.3m ² 当たりの枚数	約2.39枚/3.3m ²
1枚当たりの質量(重量)	約24kg/枚

寸法図・マンセル値はケイミューホームページをご覧ください。

■出隅

同質出隅 ℓ=455



18×外寸93(内寸75)×455(働き幅)

内寸80/100/120の同質出隅

04

▶P.97

■専用役物・部材一覧

役物・施工部材は弊社純正部材をご指定ください。

※2023年3月より在庫なくなり次第、赤色の品番に切り替えさせていただきます。新旧品番の同一現場での混同使用は可能です。

役物・施工部材	同質出隅 ℓ=455	シーリング ▶P.444		現場仕上げ塗料(補修塗料)		
		スーパーKMEWシール40	スーパーKMEWシール30(ホルダーセット:B80E▶P.430)	ベース色用	トップイメージ色用	
NH5571U	NHD5571U	B84402491A	B84302491A	B96L2531CU	B97L3959AU	—
NH5572U	NHD5572U	B8440746	B8430746	B96L3204AU B96L1439BU	—	B98L3960AU
NH5573U	NHD5573U	B8440427	B8430427	B96L2615CU	—	B98L3961AU
NH5574U	NHD5574U	B84402503	B84302503	B96L2525BU	—	B98L3962AU
希望小売価格	4,070円/本 (税抜 3,700円/本)	9,570円/本 (税抜 8,700円/本)	6,600円/本 (税抜 6,000円/本)	6,600円/箱 (税抜 6,000円/箱)	13,090円/箱 (税抜 11,900円/箱)	13,640円/箱 (税抜 12,400円/箱)
梱包入数	10本/箱 (発注単位1本)	10本/箱*1 (発注単位1本) スーパーKMEWシール40(600ml)10本 専用プライマー、ハケ、ノズル2個 ※フィルムバック用シーリングガンが必要。▶P.430	10本/箱*1 (発注単位1本) スーパーKMEWシール30(600ml)10本 専用プライマー、ハケ、ノズル2個 ※ホルダーセットは別売です。	1セット/箱 無機常乾タイプ 主剤(10g)1本 硬化剤(7g)1本 プライマー(7.5g)1本 ハケ2本	1セット/箱 無機常乾タイプ 主剤(10g)2樽各1本 硬化剤(7g)2本 プライマー(7.5g)1本 ハケ3本	1セット/箱 無機常乾タイプ 主剤(10g)3樽各1本 硬化剤(7g)3本 プライマー(7.5g)1本 ハケ4本

※1 専用プライマー(スーパーKMEWシール40の場合:品番B85DD、スーパーKMEWシール30の場合:品番B85AAもしくはB85BB)は同時出荷されます。

※色15年保証は、スーパーKMEWシール40/30、純正同質出隅又は純正銅板出隅(ライン出隅、W出隅、L出隅)、純正留め金具のセット使用が保証条件になります。

印刷物と実物では色柄が異なります。現物の商品サンプルなどで確かめください。この誌面に掲載の価格はメーカー希望小売価格です。工費は含まれておりません。

光セラ

18mm厚

外観上のご注意

P.535

工法別施工部材

横張り金具留め(5mm) P.394

横張り通気金具留め(15mm) P.396

縦張り金具留め(5mm) P.398

縦張り通気金具留め(15mm) P.400

横張り金具留め(2mm) P.402

釘直留め P.404

ビーンズタイル18 グラデーション塗装

対応工法・下地 **B** 目地通し・**C**
▶P.535 接合部について

- 準不燃材料 QM-0674
- 防火構造 木造下地：PC030BE-9201
不燃下地：PC030BE-9202
- 準耐火構造 耐火時間45分：外壁 QF045BE-9226
- 耐火構造 耐火時間1時間 ▶P.451

塗膜性能

光触媒
セルフ
クリーニング
色
40
年
品質

耐候性・保証対象

※
スーパー
KMEWシール
とセットで
色15年保証
耐候性グレード
★★★★
色10年保証
保証
製品
本体

基材性能

準耐火
45
分
耐火等級
3
対応
中空
軽量

張り方

張り方
縦横

塗装▶P.438

CJ ケーシング 2色



NH5511U グラッシー チタン オーカー



NH5512U グラッシー チタン ブラウン



NH5513U グラッシー チタン ブラック

■本体仕様

サイズ(mm)	18×455(働き幅)×3030
希望小売価格	10,670円/枚 (税抜 9,700円/枚) 7,744円/m ² (税抜 7,040円/m ²)
梱包入数	2枚
1枚当たりのm ²	1.38m ² /枚
3.3m ² 当たりの枚数	約2.39枚/3.3m ²
1枚当たりの質量(重量)	約23kg/枚

寸法図・マンセル値はケイミュアホームページをご覧ください。

■出隅

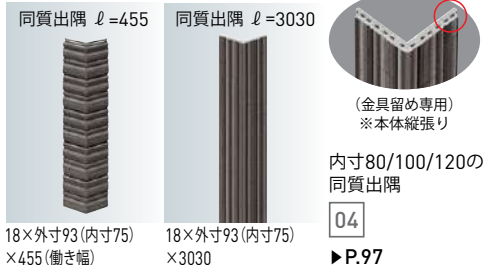

※2023年5月末生産終了品は、2023年3月1日～5月末日は在庫お問い合わせ品となり、納期がかかる場合があります。在庫および納期のご確認を弊社営業所までお願いします。

■専用役物・部材一覧

役物・施工部材は弊社純正部材をご指定ください。 ※2023年3月より在庫なくなり次第、赤色の品番に切り替えさせていただきます。新旧品番の同一現場での混同使用はできません。

役物・施工部材	同質出隅 ℓ=455	同質出隅 ℓ=3030	中間水切り ℓ=3030 (近似色▶P.435)	シーリング▶P.444		現場仕上げ塗料(補修塗料)	
				スーパーKMEWシール40	スーパーKMEWシール30 (ホルダーセット:B80E▶P.430)	イメージ色用	
本体							
麻 NH5511U	NHD5511U	NHP5511U	B224459 B2241459	B84402855*1	B84302855*1	—	B982855DU
NH5512U	NHD5512U	NHP5512U	RE224476 B2241476	B84402833*1	B84302833*1	B972856DU	—
NH5513U	NHD5513U	NHP5513U	RE224W3 B2241W3	B84402857*1	B84302857*1	—	B982857CU
希望小売価格	4,070円/本 (税抜 3,700円/本)	18,150円/本 (税抜 16,500円/本)	3,190円/本 (税抜 2,900円/本)	9,570円/本 (税抜 8,700円/本)	6,600円/本 (税抜 6,000円/本)	13,090円/箱 (税抜 11,900円/箱)	13,640円/箱 (税抜 12,400円/箱)
梱包入数	10本/箱 (発注単位1本)	1本	5本/梱	10本/箱*2 (発注単位1本) スーパーKMEWシール40(600ml)10本 専用プライマー、ハケ、ノズル2個 ※フィルムバック用シーリングガンが 必要です。▶P.430	10本/箱*2 (発注単位1本) スーパーKMEWシール30(600ml)10本 専用プライマー、ハケ、ノズル2個 ※ホルダーセットは別売です。	1セット/箱 無機常乾タイプ 主剤(9g)3種各1本 硬化剤(7g)3本 プライマー(7.5g)1本 ハケ3本	1セット/箱 無機常乾タイプ 主剤(9g)3種各1本 硬化剤(7g)3本 プライマー(7.5g)1本 ハケ4本

※1 本商品はイメージ色です。

※2 専用プライマー(スーパーKMEWシール40の場合:品番B85DD、スーパーKMEWシール30の場合:品番B85AAもしくはB85BB)は同時出荷されます。

※色15年保証は、スーパーKMEWシール40/30、純正同質出隅又は純正銅板出隅(ライン出隅、W出隅、L出隅)、純正留め金具のセット使用が保証条件になります。

ドロワタイル18

グラオフプリント塗装

対応工法・下地 **A** 目地通し・接合部について **a**

▶P.535

- 準不燃材料 QM-0674
- 防火構造 木造下地：PC030BE-9201
不燃下地：PC030BE-9202
- 準耐火構造 耐火時間45分：外壁 QF045BE-9226
- 耐火構造 耐火時間1時間 ▶P.451

販売地域

一般

寒冷

光セラ

18mm厚

塗膜性能

光触媒セルフクリーニング
色 40年品質

耐候性・保証対象

※
スーパーKMEWシールとセットで色15年保証
耐候性グレード★★★★
保証製品本体

基材性能

準耐火 45分
耐火等級 3対応
中空軽量

張り方

張り方 横

塗装 ▶P.438

CJ GPII 2色 QF



NH5581U QFミッサ チタン ホワイト



NH5582U QFミッサ チタン ダークグレー



NH5583U QFミッサ チタン ダークブラウン



NH5584U QFミッサ チタン ブラック

■本体仕様

サイズ(mm)	18×455(働き幅)×3030
希望小売価格	10,670円/枚(税抜 9,700円/枚) 7,744円/m ² (税抜 7,040円/m ²)
梱包入数	2枚
1枚当たりのm ²	1.38m ² /枚
3.3m ² 当たりの枚数	約2.39枚/3.3m ²
1枚当たりの質量(重量)	約25kg/枚

寸法図・マンセル値はケイミュアホームページをご覧ください。

■出隅

同質出隅 ℓ=455

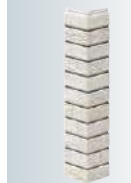

18×外寸93(内寸75)×455(働き幅)

内寸80/100/120の同質出隅

04

▶P.97

■専用役物・部材一覧

役物・施工部材は弊社純正部材をご指定ください。

役物・施工部材	同質出隅 ℓ=455	シーリング ▶P.444		現場仕上げ塗料(補修塗料)		
		スーパーKMEWシール40	スーパーKMEWシール30(ホルダーセット:B80E▶P.430)	ベース色用	トップイメージ色用	
本体						
NH5581U	NHD5581U	B84403963*1	B84303963*1	B96L1765AK	B97L3963AU	—
NH5582U	NHD5582U	B84403941*1	B84303941*1	B96L2632BU	—	B98L3964AU
NH5583U	NHD5583U	B84402417B*1	B84302417B*1	B96L3222AU	—	B98L3965AU
NH5584U	NHD5584U	B8440713*1	B8430713*1	B96L3222AU	B97L3966AU	—
希望小売価格	4,070円/本(税抜 3,700円/本)	9,570円/本(税抜 8,700円/本)	6,600円/本(税抜 6,000円/本)	6,600円/箱(税抜 6,000円/箱)	13,090円/箱(税抜 11,900円/箱)	13,640円/箱(税抜 12,400円/箱)
梱包入数	10本/箱(発注単位1本)	10本/箱*2(発注単位1本) スーパーKMEWシール40(600ml)10本 専用プライマー、ハケ、ノズル2個	10本/箱*2(発注単位1本) スーパーKMEWシール30(600ml)10本 専用プライマー、ハケ、ノズル2個	1セット/箱 無機常乾タイプ 主剤(10g)1本 硬化剤(7g)1本 プライマー(7.5g)1本 ハケ2本	1セット/箱 無機常乾タイプ 主剤(10g)2樽各1本 硬化剤(7g)2本 プライマー(7.5g)1本 ハケ3本	1セット/箱 無機常乾タイプ 主剤(10g)3樽各1本 硬化剤(7g)3本 プライマー(7.5g)1本 ハケ4本

*1 本商品はイメージ色です。

*2 専用プライマー(スーパーKMEWシール40の場合:品番B85DD、スーパーKMEWシール30の場合:品番B85AAもしくはB85BB)は同時出荷されます。

*色15年保証は、スーパーKMEWシール40/30、純正同質出隅又は純正銅板出隅(ライン出隅、W出隅、L出隅)、純正留め金具のセット使用が保証条件になります。

印刷物と実物では色柄が異なります。現物の商品サンプルなどでお確かめください。この誌面に掲載の価格はメーカー希望小売価格です。工事費は含まれておりません。

外観上のご注意

P.535

工法別施工部材

横張り金具留め(5mm) P.394

横張り金具留め(15mm) P.396

縦張り金具留め(5mm) P.398

縦張り通気金具留め(15mm) P.400

横張り金具留め(2mm) P.402

釘直留め P.404

コンポジション グラデーション塗装

対応工法・下地 ▶P.535 **A** 目地通し・接合部について **a d**

- 準不燃材料 QM-0674
- 防火構造 木造下地：PC030BE-9201
不燃下地：PC030BE-9202
- 準耐火構造 耐火時間45分：外壁 QF045BE-9226
- 耐火構造 耐火時間1時間 ▶P.451

塗膜性能

耐候性・保証対象

基材性能

張り方

塗装 ▶P.438

光触媒
セルフ
クリーニング
色 40年
品質スーパー
KMEWシール
とセットで
色15年保証耐候性グレード
★★★★保証
製品
本体準耐火
45分耐火等級
3
対応中空
軽量張り方
横

CJ グラデーション 2色



NH5271U エピカ チタン グリーン



NH5272U エピカ チタン オレンジ



NH5273U エピカ チタン ブラウン



NH5274U エピカ チタン ブラック

■本体仕様

サイズ(mm)	18×455(働き幅)×3030
希望小売価格	10,670円/枚(税抜 9,700円/枚) 7,744円/m ² (税抜 7,040円/m ²)
梱包入数	2枚
1枚当たりのm ²	1.38m ² /枚
3.3m ² 当たりの枚数	約2.39枚/3.3m ²
1枚当たりの質量(重量)	約23kg/枚

寸法図・マンセル値はケイミュアホームページをご覧ください。

■出隅



■専用役物・部材一覧 役物・施工部材は弊社純正部材をご指定ください。

役物・施工部材	同質出隅 ℓ=455	シーリング ▶P.444		現場仕上げ塗料(補修塗料)
		スーパーKMEWシール40	スーパーKMEWシール30 (ホルダーセット:B80E▶P.430)	イメージ色用
本体				
NH5271U	NHD5271U	B84402918*1	B84302918*1	B972918AU
NH5272U	NHD5272U	B84402919*1	B84302919*1	B972919AU
NH5273U	NHD5273U	B84402920*1	B84302920*1	B972920AU
NH5274U	NHD5274U	B8440743*1	B8430743*1	B972921AU
希望小売価格	4,070円/本 (税抜 3,700円/本)	9,570円/本 (税抜 8,700円/本)	6,600円/本 (税抜 6,000円/本)	13,090円/箱 (税抜 11,900円/箱)
梱包入数	10本/箱 (発注単位1本)	10本/箱 ^{※2} (発注単位1本) スーパーKMEWシール40(600ml)10本 専用プライマー、ハケ、ノズル2個 ※フィルムバック用シーリングガンが 必要です。▶P.430	10本/箱 ^{※2} (発注単位1本) スーパーKMEWシール30(600ml)10本 専用プライマー、ハケ、ノズル2個 ※ホルダーセットは別売です。	1セット/箱 無機帯乾タイプ 主剤(9g)2種各1本 硬化剤(7g)2本 プライマー(7.5g)1本 ハケ3本

*1 本商品はイメージ色です。

*2 専用プライマー(スーパーKMEWシール40の場合:品番B85DD、スーパーKMEWシール30の場合:品番B85AAもしくはB85BB)は同時出荷されます。

*色15年保証は、スーパーKMEWシール40/30、純正同質出隅又は純正銅板出隅(ライン出隅、W出隅、L出隅)、純正留め金具のセット使用が保証条件になります。

レクタンダル18 グラオプリント塗装

対応工法・下地 A 目地通し・a 接合部について

- ▶P.535
- 準不燃材料 QM-0674
- 防火構造 木造下地：PC030BE-9201
不燃下地：PC030BE-9202
- 準耐火構造 耐火時間45分：外壁 QF045BE-9226
- 耐火構造 耐火時間1時間 ▶P.451

販売地域

一般

寒冷

塗膜性能 | 耐候性・保証対象 | 基材性能 | 張り方 | 塗装 ▶P.438

光触媒
セルフ
クリーニング
色 40年
品質

※
スーパー
KMEWシール
とセットで
色15年保証
耐候性グレード
★★★★
保証
製品
本体

準耐火
45分
耐火等級
3
中空
軽量

張り方
横

GPI 2色 QF NH5521U

GPII 2色 QF NH5522U, NH5523U, NH5524U, NH5525U



NH5521U QFベアラ チタン ホワイト



NH5522U QFベアラ チタン イエロー



NH5523U QFベアラ チタン グレー



NH5524U QFベアラ チタン ダークオレンジ



NH5525U QFベアラ チタン ブラウン

■本体仕様

サイズ (mm)	18×455 (働き幅) × 3030
希望小売価格	10,670円/枚 (税抜 9,700円/枚) 7,744円/m ² (税抜 7,040円/m ²)
梱包入数	2枚
1枚当たりのm ²	1.38m ² /枚
3.3m ² 当たりの枚数	約2.39枚/3.3m ²
1枚当たりの質量 (重量)	約23kg/枚

寸法図・マンセル値はケイミュアホームページをご覧ください。

■出隅

同質出隅 ℓ=455

18×外寸93 (内寸75) ×455 (働き幅)

内寸80/100/120の同質出隅

04

▶P.97

■専用役物・部材一覧

役物・施工部材は弊社純正部材をご指定ください。

※2023年5月末生産終了品は、2023年3月1日～5月末日は在庫お問い合わせ品となり、納期がかかる場合があります。在庫および納期のご確認を弊社営業所までお願いします。

役物・施工部材	同質出隅 ℓ=455	シーリング ▶P.444		現場仕上げ塗料 (補修塗料)		
		スーパーKMEWシール40	スーパーKMEWシール30 (ホルダーセット：B80E▶P.430)	ベース色用	トップイメージ色用	
NH5521U	NHD5521U	B84403003*1	B84303003A*1	B96L3003CU	B96L3982AU	—
NH5522U	NHD5522U	B84402636	B84302636	B96L2636BU	—	B97L3983AU
NH5523U	NHD5523U	B84401653*1	B84301653*1	B96L2533AU	—	B97L3984AU
廃 NH5524U	NHD5524U	B8440708*1	B8430708*1	B96L2716DU	—	B97L3985AU
NH5525U	NHD5525U	B84402417C	B84302417C	B96L2417AA	—	B97L3986AU
希望小売価格	4,070円/本 (税抜 3,700円/本)	9,570円/本 (税抜 8,700円/本)	6,600円/本 (税抜 6,000円/本)	6,600円/箱 (税抜 6,000円/箱)	6,600円/箱 (税抜 6,000円/箱)	13,090円/箱 (税抜 11,900円/箱)
梱包入数	10本/箱 (発注単位1本)	10本/箱*2 (発注単位1本) スーパーKMEWシール40 (600ml) 10本 専用プライマー、ハケ、ノズル2個	10本/箱*2 (発注単位1本) スーパーKMEWシール30 (600ml) 10本 専用プライマー、ハケ、ノズル2個	1セット/箱 無機常乾タイプ 主剤 (10g) 1本 硬化剤 (7g) 1本 プライマー (7.5g) 1本 ハケ2本	1セット/箱 無機常乾タイプ 主剤 (10g) 1本 硬化剤 (7g) 1本 プライマー (7.5g) 1本 ハケ2本	1セット/箱 無機常乾タイプ 主剤 (10g) 2種各1本 硬化剤 (7g) 2本 プライマー (7.5g) 1本 ハケ3本

*1 本商品はイメージ色です。

*2 専用プライマー (スーパーKMEWシール40の場合：品番B85DD、スーパーKMEWシール30の場合：品番B85AAもしくはB85BB) は同時出荷されます。

*色15年保証は、スーパーKMEWシール40/30、純正同質出隅又は純正銅板出隅 (ライン出隅、W出隅、L出隅)、純正留め金具のセット使用が保証条件になります。

印刷物と実物では色柄が異なります。現物の商品サンプルなどでお確かめください。この誌面に掲載の価格はメーカー希望小売価格です。工費は含まれておりません。

光セラ

18mm厚

外観上のご注意

P.535

工法別
施工部材

横張り
金具留め
(5mm)
P.394

横張り
通気金具留め
(15mm)
P.396

縦張り
通気金具留め
(5mm)
P.398

縦張り
通気金具留め
(15mm)
P.400

横張り
金具留め
(2mm)
P.402

釘直留め
P.404

アーバンシダー18

グラオフプリント塗装

対応工法・下地 **B** 目地通し・**C** 接合部について

▶P.535

- 準不燃材料 QM-0674
- 防火構造 木造下地：PC030BE-9201
不燃下地：PC030BE-9202
- 準耐火構造 耐火時間45分：外壁 QF045BE-9226
- 耐火構造 耐火時間1時間 ▶P.451

塗膜性能

耐候性・保証対象

基材性能

張り方

塗装 ▶P.438

光触媒
セルフ
クリーニング
色
40年
品質※
スーパー
KMEWシール
とセットで
色15年保証
耐候性グレード
★★★★
保証
製品
本体
色10年保証準耐火
45分
耐火等級
3
対応
中空
軽量張り方
縦横

CJ GPI 2色 QF



NH5531U QFミーテ チタン ベージュ



NH5532U QFミーテ チタン オレンジ



NH5533U QFミーテ チタン ブラウン



NH5534U QFミーテ チタン ダークブラウン



NH5535U QFミーテ チタン グレー

■本体仕様

サイズ(mm)	18×455(働き幅)×3030
希望小売価格	10,670円/枚(税抜 9,700円/枚) 7,744円/m ² (税抜 7,040円/m ²)
梱包入数	2枚
1枚当たりのm ²	1.38m ² /枚
3.3m ² 当たりの枚数	約2.39枚/3.3m ²
1枚当たりの質量(重量)	約24kg/枚

寸法図・マンセル値はケイミュアホームページをご覧ください。

■出隅

同質出隅 ℓ=455	同質出隅 ℓ=3030
18×外寸93(内寸75) ×455(働き幅)	18×外寸93(内寸75) ×3030



■専用役物・部材一覧

役物・施工部材は弊社純正部材をご指定ください。

※2023年3月より在庫なくなり次第、赤色の品番に切り替えさせていただきます。
新旧品番の同一現場での混同使用はできません。

役物・施工部材	同質出隅 ℓ=455	同質出隅 ℓ=3030	中間水切り ℓ=3030 (近似色:P.435参照)	シーリング ▶P.444		現場仕上げ塗料(補修塗料)		
				スーパーKMEWシール40	スーパーKMEWシール30 (ホルダーセット:B80E▶P.430)	ベース色用	トップイメージ色用	
NH5531U	NHD5531U	NHP5531U	B224441 B2241441	B84403924*1	B84303924*1	B96L2646DU	B97L3954AU	—
NH5532U	NHD5532U	NHP5532U	B2242606 B22412606	B84403925*1	B84303925*1	B96L3272AU	—	B98L3955AU
NH5533U	NHD5533U	NHP5533U	B2242606 B22412606	B84402833*1	B84302833*1	B96L3273AU	B97L3956AU	—
NH5534U	NHD5534U	NHP5534U	B2243114 B22413114	B8440707*1	B8430707*1	B96L2417AU	—	B98L3927AU
NH5535U	NHD5535U	NHP5535U	RE224557 B2241557	B84403958*1	B84303958*1	B96L2525BU	—	B98L3958AU
希望小売価格	4,070円/本 (税抜 3,700円/本)	18,150円/本 (税抜 16,500円/本)	3,190円/本 (税抜 2,900円/本)	9,570円/本 (税抜 8,700円/本)	6,600円/本 (税抜 6,000円/本)	6,600円/箱 (税抜 6,000円/箱)	13,090円/箱 (税抜 11,900円/箱)	13,640円/箱 (税抜 12,400円/箱)
梱包入数	10本/箱 (発注単位1本)	1本	5本/梱	10本/箱*2 (発注単位1本) スーパーKMEWシール40(600ml)10本 専用プライマー、ハケ、ノズル2個 ※フィルムバック用シーリングガンが 必要です。▶P.430	10本/箱*2 (発注単位1本) スーパーKMEWシール30(600ml)10本 専用プライマー、ハケ、ノズル2個 ※ホルダーセットは別売です。	1セット/箱 無機常乾タイプ 主剤(10g)2種各1本 硬化剤(7g)1本 プライマー(7.5g)1本 ハケ2本	1セット/箱 無機常乾タイプ 主剤(10g)3種各1本 硬化剤(7g)3本 プライマー(7.5g)1本 ハケ4本	1セット/箱 無機常乾タイプ 主剤(10g)3種各1本 硬化剤(7g)3本 プライマー(7.5g)1本 ハケ4本

※1 本商品はイメージ色です。

※2 専用プライマー(スーパーKMEWシール40の場合:品番B85DD、スーパーKMEWシール30の場合:品番B85AAもしくはB85BB)は同時出荷されます。

※色15年保証は、スーパーKMEWシール40/30、純正同質出隅又は純正銅板出隅(ライン出隅、W出隅、L出隅)、純正留め金具のセット使用が保証条件になります。

印刷物と実物では色柄が異なります。現物の商品サンプルなどでお確かめください。この誌面に掲載の価格はメーカー希望小売価格です。工事費は含まれておりません。



ネオロック・光セラ18 ARTIER アルティエ

ラジウッド グラデーション塗装対応工法・下地 B 目地通し・a
▶P.535

- 準不燃材料 QM-0674
- 防火構造 木造下地：PC030BE-9201
不燃下地：PC030BE-9202
- 準耐火構造 耐火時間45分：外壁 QF045BE-9226
- 耐火構造 耐火時間1時間 ▶P.451

塗膜性能

耐候性・保証対象

基材性能

張り方

塗装 ▶P.438

光触媒 セルフ クリーニング	色 40 年 品質	※ スーパー KMEWシール とセットで 色15年保証	耐候性グレード ★★★★	保証 製品 本体	準耐火 45 分	耐火等級 3 対応	中空 軽量	張り方 縦横
----------------------	---------------------------	---	-----------------	----------------	-----------------------	------------------------	----------	-----------

CJ ラジ
ウッド 2色

光セラ

—
18
mm
厚2023年5月末生産終了
在庫お問い合わせ品

廃色



NH5291U トーン チタン ナチュラル

2023年5月末生産終了
在庫お問い合わせ品

廃色



NH5292U トーン チタン キャメル



NH5293U トーン チタン ライトブラウン



NH5294U トーン チタン ビターブラウン



NH5295U トーン チタン ダークレッド



NH5296U トーン チタン ブラック

■本体仕様

サイズ(mm)	18×455(働き幅)×3030
希望小売価格	10,670円/枚(税抜 9,700円/枚) 7,744円/m ² (税抜 7,040円/m ²)
梱包入数	2枚
1枚当たりのm ²	1.38m ² /枚
3.3m ² 当たりの枚数	約2.39枚/3.3m ²
1枚当たりの質量(重量)	約23kg/枚

寸法図・マンセル値はケイミュールホームページをご覧ください。

■出隅



※2023年5月末生産終了品は、2023年3月1日～5月末日は在庫お問い合わせ品となり、納期がかかる場合があります。在庫および納期のご確認を弊社営業所までお願いします。

■専用役物・部材一覧

役物・施工部材は弊社純正部材をご指定ください。 ※2023年3月より在庫なくなり次第、赤色の品番に切り替えさせていただきます。新旧品番の同一現場での混同使用はできません。

役物・施工部材 本 体	同質出隅 ℓ=455	同質出隅 ℓ=3030	中間水切り ℓ=3030 (近似色:P.435参照)	シーリング▶P.444		現場仕上げ塗料(補修塗料)	
				スーパーKMEWシール40	スーパーKMEWシール30 (ホルダーセット:B80E▶P.430)	イメージ色用	
● NH5291U	NHD5291U	NHP5291U	B224457 B2241457	B84402904*1	B84302904*1	—	B972926AU
● NH5292U	NHD5292U	NHP5292U	B224441 B2241441	B84402927*1	B84302927*1	—	B972927AU
NH5293U	NHD5293U	NHP5293U	B2242606 B22412606	B84402920*1	B84302920*1	—	B972920AU
NH5294U	NHD5294U	NHP5294U	B2243060 B22413060	B84402910A*1	B84302910A*1	—	B972929AU
NH5295U	NHD5295U	NHP5295U	RE224476 B2241476	B8440748*1	B8430748*1	—	B972930AU
NH5296U	NHD5296U	NHP5296U	RE224W1 B2241W1	B8440709*1	B8430709*1	B962931AU	—
希望小売価格	4,070円/本 (税抜 3,700円/本)	18,150円/本 (税抜 16,500円/本)	3,190円/本 (税抜 2,900円/本)	9,570円/本 (税抜 8,700円/本)	6,600円/本 (税抜 6,000円/本)	6,600円/箱 (税抜 6,000円/箱)	13,090円/箱 (税抜 11,900円/箱)
梱包入数	10本/箱 (発注単位1本)	1本	5本/梱	10本/箱*2 (発注単位1本) スーパーKMEWシール40(600ml)10本 専用プライマー、ハケ、ノズル2個 ※フィルムバック用シーリングガンが必要。▶P.430	10本/箱*2 (発注単位1本) スーパーKMEWシール30(600ml)10本 専用プライマー、ハケ、ノズル2個 ※ホルダーセットは別売です。	1セット/箱 無機常乾タイプ 主剤(9g)1本 硬化剤(7g)1本 プライマー(7.5g)1本 ハケ2本	1セット/箱 無機常乾タイプ 主剤(9g)2種各1本 硬化剤(7g)2本 プライマー(7.5g)1本 ハケ3本

※1 本商品はイメージ色です。

※2 専用プライマー(スーパーKMEWシール40の場合:品番B85DD、スーパーKMEWシール30の場合:品番B85AAもしくはB85BB)は同時出荷されます。

※色15年保証は、スーパーKMEWシール40/30、純正同質出隅又は純正銅板出隅(ライン出隅、W出隅、L出隅)、純正留め金具のセット使用が保証条件になります。

印刷物と実物では色柄が異なります。現物の商品サンプルなどでお確かめください。この誌面に掲載の価格はメーカー希望小売価格です。工事費は含まれておりません。

外観上のご注意

P.535

工法別
施工部材横張り
金具留め
(5mm)
P.394横張り
通気金具留め
(15mm)
P.396縦張り
金具留め
(5mm)
P.398縦張り
通気金具留め
(15mm)
P.400横張り
金具留め
(2mm)
P.402釘直留め
P.404

ネオロック・光セラ18 ARTIER アルティエ

セフィロウッド18 グラデーション塗装

対応工法・下地

B

目地通し・

C

▶P.535

●準不燃材料 QM-0674

●防火構造 木造下地：PC030BE-9201

不燃下地：PC030BE-9202

●準耐火構造 耐火時間45分：外壁 QF045BE-9226

●耐火構造 耐火時間1時間 ▶P.451

塗膜性能

耐候性・保証対象

基材性能

張り方

塗装 ▶P.438

光触媒
セルフ
クリーニング
色
40年
品質※
スーパー
KMEWシールド
とセットで
色15年保証
耐候性グレード
★★★★
保証
製品
本体準耐火
45分耐火等級
3
対応中空
軽量張り方
縦横CJ グラデーション 2色 NH5475U, NH5476U, NH5477U,
NH5478U, NH5479U, NH54712U

グラデーション 2色 NH54710U, NH54711U

光セラ

—
18
mm
厚

NH5475U ガーデン チタン オーク



NH5476U ガーデン チタン ウォルナット



NH5477U ガーデン チタン オリーブ



NH5478U ガーデン チタン スモーク



NH5479U トーン チタン ライトブラウン



NH54710U フェイント チタン ホワイト



NH54711U フェイント チタン ベージュ



NH54712U ガーデン チタン ブラック

■本体仕様

サイズ(mm)	18×455(働き幅)×3030
希望小売価格	10,670円/枚(税抜 9,700円/枚) 7,744円/m ² (税抜 7,040円/m ²)
梱包入数	2枚
1枚当たりのm ²	1.38m ² /枚
3.3m ² 当たりの枚数	約2.39枚/3.3m ²
1枚当たりの質量(重量)	約24kg/枚

寸法図・マンセル値はケイミュールホームページをご覧ください。

■出隅



■専用役物・部材一覧

役物・施工部材は弊社純正部材をご指定ください。

※2023年3月より在庫無くなり次第、赤色の品番に切り替えさせていただきます。新旧品番の同一現場での混同使用はできません。

役物・施工部材 本体	同質出隅 ℓ=455	同質出隅 ℓ=3030	中間水切り ℓ=3030 (近似色▶P.435)	シーリング▶P.444		現場仕上げ塗料(補修塗料)	
				スーパーKMEWシール40	スーパーKMEWシール30 (ホルダーセット:B80E▶P.430)	イメージ色用	
NH5475U	NHD5475U	NHP5475U	RE224476 B2241476	B84402833 ^{※1}	B84302833 ^{※1}	—	B972833CU
NH5476U	NHD5476U	NHP5476U	B2243114 B22413114	B84402834A ^{※1}	B84302834A ^{※1}	—	B972834CU
NH5477U	NHD5477U	NHP5477U	RE224549 B2241549	B84402835 ^{※1}	B84302835 ^{※1}	—	B972835CU
NH5478U	NHD5478U	NHP5478U	RE224W3 B2241W3	B84402836 ^{※1}	B84302836 ^{※1}	—	B972836CU
NH5479U	NHD5479U	NHP5479U	B2242606 B22412606	B84402920 ^{※1}	B84302920 ^{※1}	—	B972920AU
NH54710U	NHD54710U	NHP54710U	RE224W2 B2241W2	B8440495	B8430495	—	B973946AU
NH54711U	NHD54711U	NHP54711U	B224417 B2241417	B84402526 ^{※1}	B84302526 ^{※1}	—	B973947AU
NH54712U	NHD54712U	NHP54712U	RE224W1 B2241W1	B8440709	B8430709	B962931AU	—
希望小売価格	4,070円/本 (税抜 3,700円/本)	18,150円/本 (税抜 16,500円/本)	3,190円/本 (税抜 2,900円/本)	9,570円/本 (税抜 8,700円/本)	6,600円/本 (税抜 6,000円/本)	6,600円/箱 (税抜 6,000円/箱)	13,090円/箱 (税抜 11,900円/箱)
梱包入数	10本/箱 (発注単位1本)	1本	5本/梱	10本/箱 ^{※2} (発注単位1本) スーパーKMEWシール40(600ml)10本 専用プライマー、ハケ、ノズル2個 ※フィルムバック用シーリングガンが 必要です。▶P.430	10本/箱 ^{※2} (発注単位1本) スーパーKMEWシール30(600ml)10本 専用プライマー、ハケ、ノズル2個 ※ホルダーセットは別売です。	1セット/箱 無機常乾タイプ 主剤(9g) 1本 硬化剤(7g) 1本 プライマー(7.5g) 1本 ハケ2本	1セット/箱 無機常乾タイプ 主剤(9g) 2種各1本 硬化剤(7g) 2本 プライマー(7.5g) 1本 ハケ3本

※1 本商品はイメージ色です。

※2 専用プライマー(スーパーKMEWシール40の場合:品番B85DD、スーパーKMEWシール30の場合:品番B85AAもしくはB85BB)は同時出荷されます。

※色15年保証は、スーパーKMEWシール40/30、純正同質出隅又は純正銅板出隅(ライン出隅、W出隅、L出隅)、純正留め金具のセット使用が保証条件になります。

印刷物と実物では色柄が異なります。現物の商品サンプルなどでお確かめください。この誌面に掲載の価格はメーカー希望小売価格です。工事費は含まれておりません。

外観上のご注意

P.535

工法別
施工部材横張り
金具留め
(5mm)
P.394横張り
通気金具留め
(15mm)
P.396縦張り
金具留め
(5mm)
P.398縦張り
通気金具留め
(15mm)
P.400横張り
金具留め
(2mm)
P.402釘直留め
P.404

ネオロック・光セラ18

ニューレイヤーレリーフ18

対応工法・下地 **A** 目地通し・**d** 接合部について

▶P.535

- 準不燃材料 QM-0674
- 防火構造 木造下地：PC030BE-9201
不燃下地：PC030BE-9202
- 準耐火構造 耐火時間45分：外壁 QF045BE-9226
- 耐火構造 耐火時間1時間 ▶P.451

塗膜性能

耐水性・保証対象

基材性能

張り方

塗装 ▶P.438

光触媒
セルフ
クリーニング
40年
品質スーパー
KMEWシール
とセットで
色15年保証
耐水性グレード
★★★★
色10年保証
保証
製品
本体準耐火
45分
耐火等級
3
対応
中空
軽量張り方
横

2色 QF NH5546A/K

CJ 2色 QF NH5541A/K, NH5542A/K, NH5543A/K, NH5545A/K, NH5547A/K

光セラ

18mm厚



2023年5月末生産終了
在庫お問い合わせ品

G NH5541A QF パルフェ チタン グレー
J NH5541K



G NH5542A QF パルフェ チタン ベージュ
J NH5542K



G NH5543A QF パルフェ チタン オーク
J NH5543K



G NH5545A QF カレント チタン アイボリー
J NH5545K



G NH5546A QF マーチ チタン ホワイト
J NH5546K



G NH5547A QF パルフェ チタン ブラック
J NH5547K

■本体仕様

サイズ (mm)	18×455 (働き幅) × 3030
希望小売価格	10,340円/枚 (税抜 9,400円/枚) 7,502円/m ² (税抜 6,820円/m ²)
梱包入数	2枚
1枚当たりのm ²	1.38m ² /枚
3.3m ² 当たりの枚数	約2.39枚/3.3m ²
1枚当たりの質量 (重量)	約23kg/枚

寸法図・マンセル値はケイミュールホームページをご覧ください。

■出隅

同質出隅 ℓ=455	04
18×外寸93 (内寸75) ×455 (働き幅)	▶P.97

※出荷地域により
品番が異なります。**G**地区 末尾A**J**地区 末尾K注)異なる末尾品番での
混ぜ張りはできません。

詳しくは ▶P.15

■専用役物・部材一覧

役物・施工部材は弊社純正部材をご指定ください。

※2023年5月末生産終了品は、2023年3月1日～5月末日は在庫お問い合わせ品となり、納期がかかる場合があります。在庫および納期のご確認を弊社営業所までお願いします。

役物・施工部材	同質出隅 ℓ=455	シーリング ▶P.444		現場仕上げ塗料 (補修塗料)			
		スーパーKMEWシール40	スーパーKMEWシール30 (ホルダーセット:B80E▶P.430)	ベース色用	トップ色用	トップイメージ色用	
G	NH5541A NH5542A NH5543A NH5545A NH5546A NH5547A	NHD5541A	B8440407	B8430407	B96L2543BA	B97L1930DA	
		NHD5542A	B8440408	B8430408	B96L2539BA	B97L1931CA	
		NHD5543A	B8440409	B8430409	B96L2412BA	B97L1932DA	
		NHD5545A	B84402623	B84302623	B96L2623BA	B96L1933CA	—
		NHD5546A	B8440495	B8430495	B96L1438CA	B96L1620BA	—
		NHD5547A	B84402417	B84302417	B96L2417AA	—	B97L1864CA
		J	NH5541K NH5542K NH5543K NH5545K NH5546K NH5547K	NHD5541K	B8440407	B8430407	B96L3139AK
NHD5542K	B8440408			B8430408	B96L3140AK	B97L3805AK	
NHD5543K	B8440409			B8430409	B96L3141AK	B97L3806AK	
NHD5545K	B84402623			B84302623	B96L3142AK	B96L3807AK	—
NHD5546K	B8440495			B8430495	B96L3143AK	B96L3149AK	—
NHD5547K	B84402417			B84302417	B96L3144AK	—	B97L3808AK
希望小売価格	4,070円/本 (税抜 3,700円/本)			9,570円/本 (税抜 8,700円/本)	6,600円/本 (税抜 6,000円/本)	6,600円/箱 (税抜 6,000円/箱)	6,600円/箱 (税抜 6,000円/箱)
梱包入数	10本/箱 (発注単位1本)	10本/箱 ^{※1} (発注単位1本) スーパーKMEWシール40 (600ml) 10本 専用プライマー、ハケ、ノズル2個 ※フィルムバック用シーリングガンが 必要です。▶P.430	10本/箱 ^{※1} (発注単位1本) スーパーKMEWシール30 (600ml) 10本 専用プライマー、ハケ、ノズル2個 ※ホルダーセットは別売です。	1セット/箱	1セット/箱	1セット/箱	

※1 専用プライマー (スーパーKMEWシール40の場合:品番B85DD、スーパーKMEWシール30の場合:品番B85AAもしくはB85BB) は同時出荷されます。

※色15年保証は、スーパーKMEWシール40/30、純正同質出隅又は純正銅板出隅 (ライン出隅、W出隅、L出隅)、純正留め金具のセット使用が保証条件になります。

印刷物と実物では色柄が異なります。現物の商品サンプルなどでお確かめください。この誌面に掲載の価格はメーカー希望小売価格です。工事費は含まれておりません。



ネオロック・光セラ18

マレストーン18

対応工法・下地

A

目地通し・

▶P.535

接合部について

a

●準不燃材料 QM-0674

●防火構造 木造下地：PC030BE-9201

不燃下地：PC030BE-9202

●準耐火構造 耐火時間45分：外壁 QF045BE-9226

●耐火構造 耐火時間1時間 ▶P.451

塗膜性能

耐候性・保証対象

基材性能

張り方

塗装 ▶P.438

光触媒
セルフ
クリーニング色
40
年
品質※
スーパー
KMEWシール
とセットで
色15年保証耐候性グレード
★★★★保証
製品
本体準耐火
45
分耐火等級
3
対応中空
軽量張り方
横

2色 QF NH5461K, NH5465K CJ FPI 2色 QF NH5462K, NH5463K, NH5466K, NH5467K

CJ 2色 QF NH5464K

光セラ

18
mm
厚

NH5461K QFマーチ チタン ホワイト



NH5462K QFルツン チタン アイボリー



NH5463K QFルツン チタン イエロー



NH5464K QFテンポ チタン ブラウン



NH5465K QFブリュレ チタン ブラック



NH5466K QFサプル チタン ベージュ



NH5467K QFユース チタン ダルブラウン

■本体仕様

サイズ(mm)	18×455(働き幅)×3030
希望小売価格	10,340円/枚 (税抜 9,400円/枚) 7,502円/m ² (税抜 6,820円/m ²)
梱包入数	2枚
1枚当たりのm ²	1.38m ² /枚
3.3m ² 当たりの枚数	約2.39枚/3.3m ²
1枚当たりの質量(重量)	約23kg/枚

寸法図・マンセル値はケイミューホームページをご覧ください。

■出隅

同質出隅 ℓ=455

18×外寸93(内寸75)
×455(働き幅)内寸80/100/120の
同質出隅

04

▶P.97

■専用役物・部材一覧 役物・施工部材は弊社純正部材をご指定ください。

役物・施工部材 本 体	同質出隅 ℓ=455	シーリング ▶P.444		現場仕上げ塗料(補修塗料)		
		スーパーKMEWシール40	スーパーKMEWシール30 (ホルダーセット:B80E▶P.430)	ベース色用	トップ色用	トップイメージ色用
NH5461K	NHD5461K	B8440495	B8430495	B96L3143CK	B96L3149AK	—
NH5462K	NHD5462K	B84403003	B84303003A	B96L3003AU	—	B97L3842AK
NH5463K	NHD5463K	B84401622	B84301622	B96L3171AK	—	B97L3843AK
NH5464K	NHD5464K	B84402417	B84302417	B96L3144AK	—	B97L3844AK
NH5465K	NHD5465K	B8440713	B8430713	B96L3152AK	B96L3182AK	—
NH5466K	NHD5466K	B84402932 ^{※1}	B84302932 ^{※1}	B96L3140AK	—	B97L3845AK
NH5467K	NHD5467K	B84402933 ^{※1}	B84302933 ^{※1}	B96L3234AK	B96L3846AK	—
希望小売価格	4,070円/本 (税抜 3,700円/本)	9,570円/本 (税抜 8,700円/本)	6,600円/本 (税抜 6,000円/本)	6,600円/箱 (税抜 6,000円/箱)	6,600円/箱 (税抜 6,000円/箱)	13,090円/箱 (税抜 11,900円/箱)
梱包入数	10本/箱 (発注単位1本)	10本/箱 ^{※2} (発注単位1本) スーパーKMEWシール40(600ml)10本 専用プライマー、ハケ、ノズル2個 ※フィルムバック用シーリングガンが 必要です。▶P.430	10本/箱 ^{※2} (発注単位1本) スーパーKMEWシール30(600ml)10本 専用プライマー、ハケ、ノズル2個 ※ホルダーセットは別売です。	1セット/箱 無機常乾タイプ 主剤(10g)1本 硬化剤(7g)1本 プライマー(7.5g)1本 ハケ2本	1セット/箱 無機常乾タイプ 主剤(10g)1本 硬化剤(7g)1本 プライマー(7.5g)1本 ハケ2本	1セット/箱 無機常乾タイプ 主剤(10g)2個各1本 硬化剤(7g)2本 プライマー(7.5g)1本 ハケ3本

※1 本商品はイメージ色です。

※2 専用プライマー(スーパーKMEWシール40の場合:品番B85DD、スーパーKMEWシール30の場合:品番B85AAもしくはB85BB)は同時出荷されます。

※色15年保証は、スーパーKMEWシール40/30、純正同質出隅又は純正銅板出隅(ライン出隅、W出隅、L出隅)、純正留め金具のセット使用が保証条件になります。

印刷物と実物では色柄が異なります。現物の商品サンプルなどでお確かめください。この誌面に掲載の価格はメーカー希望小売価格です。工事費は含まれておりません。

外観上のご注意

P.535

工法別
施工部材横張り
金具留め
(5mm)
P.394横張り
通気金具留め
(15mm)
P.396縦張り
金具留め
(5mm)
P.398縦張り
通気金具留め
(15mm)
P.400横張り
金具留め
(2mm)
P.402釘直留め
P.404

ネオロック・光セラ18

ニューリッジウェーブ18

対応工法・下地

A

目地通し・

▶P.535

接合部について

a

●準不燃材料 QM-0674

●防火構造 木造下地：PC030BE-9201

不燃下地：PC030BE-9202

●準耐火構造 耐火時間45分：外壁 QF045BE-9226

●耐火構造 耐火時間1時間 ▶P.451

塗膜性能

耐候性・保証対象

基材性能

張り方

塗装 ▶P.438

光触媒
セルフ
クリーニング
色
40年
品質※
スーパー
KMEWシール
とセットで
色15年保証
耐水性グレード
★★★★
色10年保証
保証
製品
本体準耐火
45分耐火等級
3
対応中空
軽量張り方
横

FPI 2色 QF NH5556A/K

CJ FPI 2色 QF NH5551A/K, NH5552A/K, NH5553A/K, NH5554A/K, NH5555A/K

光セラ

18mm厚

G NH5551A QFクロス チタン ホワイト
J NH5551KG NH5552A QFクロス チタン ベージュ
J NH5552KG NH5553A QFクロス チタン イエロー
J NH5553KG NH5554A QFパウロニア チタン ブラウン
J NH5554KG NH5555A QFシエロ チタン ホワイト
J NH5555KG NH5556A QFシエロ チタン ブラック
J NH5556K

■本体仕様

サイズ(mm)	18×455(働き幅)×3030
希望小売価格	10,340円/枚(税抜 9,400円/枚) 7,502円/m ² (税抜 6,820円/m ²)
梱包入数	2枚
1枚当たりのm ²	1.38m ² /枚
3.3m ² 当たりの枚数	約2.39枚/3.3m ²
1枚当たりの質量(重量)	約23kg/枚

寸法図・マンセル値はケイミュアホームページをご覧ください。

■出隅

同質出隅 ℓ=455

18×外寸93(内寸75)
×455(働き幅)内寸80/100/120の
同質出隅

04

▶P.97

※出荷地域により
品番が異なります。

G地区 末尾A

J地区 末尾K

注)異なる末尾品番での
混ぜ張りはできません。

詳しくは ▶P.5

■専用役物・部材一覧

役物・施工部材は弊社純正部材をご指定ください。

役物・施工部材	同質出隅 ℓ=455	シーリング ▶P.444		現場仕上げ塗料(補修塗料)		
		スーパーKMEWシール40	スーパーKMEWシール30 (ホルダーセット:B80E▶P.430)	ベース色用	トップイメージ色用	
G	NH5551A	NHD5551A	B8440428*1	B8430428*1	B96L3003AA	B97L2907BA
	NH5552A	NHD5552A	B84401716*1	B84301716*1	B96L2690BA	B97L2908BA
	NH5553A	NHD5553A	B8440408*1	B8430408*1	B96L2636BA	B97L2909BA
	NH5554A	NHD5554A	B84402910A*1	B84302910A*1	B96L2417AA	B97L2910BA
	NH5555A	NHD5555A	B84402491B*1	B84302491B*1	B96L2531EA	B97L3970AA
	NH5556A	NHD5556A	B8440713*1	B8430713*1	B96L3222AA	B97L3971AA
J	NH5551K	NHD5551K	B8440428*1	B8430428*1	B96L3168AK	B97L3906AK
	NH5552K	NHD5552K	B84401716*1	B84301716*1	B96L3179AK	B97L3907AK
	NH5553K	NHD5553K	B8440408*1	B8430408*1	B96L3180AK	B97L3908AK
	NH5554K	NHD5554K	B84402910A*1	B84302910A*1	B96L3144AK	B97L3909AK
	NH5555K	NHD5555K	B84402491B*1	B84302491B*1	B96L3160AK	B97L3967AK
	NH5556K	NHD5556K	B8440713*1	B8430713*1	B96L3224BK	B97L3968AK
希望小売価格	4,070円/本 (税抜 3,700円/本)	9,570円/本 (税抜 8,700円/本)	6,600円/本 (税抜 6,000円/本)	6,600円/箱 (税抜 6,000円/箱)	13,090円/箱 (税抜 11,900円/箱)	
梱包入数	10本/箱 (発注単位1本)	10本/箱*2 (発注単位1本) スーパーKMEWシール40(600ml)10本 専用プライマー・ハケ/スズル2個 ※フィルムバック用シーリングガンが 必要です。▶P.430	10本/箱*2 (発注単位1本) スーパーKMEWシール30(600ml)10本 専用プライマー・ハケ/スズル2個 ※ホルダーセットは別売です。	1セット/箱 無機常乾タイプ 主剤(10g)1本 硬化剤(7g)1本 プライマー(7.5g)1本 ハケ2本	1セット/箱 無機常乾タイプ 主剤(10g)2種各1本 硬化剤(7g)2本 プライマー(7.5g)1本 ハケ3本	

※1 本商品はイメージ色です。

※2 専用プライマー(スーパーKMEWシール40の場合:品番B85DD、スーパーKMEWシール30の場合:品番B85AAもしくはB85BB)は同時出荷されます。

※色15年保証は、スーパーKMEWシール40/30、純正同質出隅又は純正銅板出隅(ライン出隅、W出隅、L出隅)、純正留め金具のセット使用が保証条件になります。

外観上の
ご注意

P.535

工法別
施工部材横張り
金具留め
(5mm)
P.394横張り
通気金具留め
(15mm)
P.396縦張り
金具留め
(5mm)
P.398縦張り
通気金具留め
(15mm)
P.400横張り
金具留め
(2mm)
P.402釘直留め
P.404

ネオロック・光セラ18

ハーモレイド

対応工法・下地 **A** 目地通し・接合部について **a**
▶P.535

- 準不燃材料 QM-0674
- 防火構造 木造下地：PC030BE-9201
不燃下地：PC030BE-9202
- 準耐火構造 耐火時間45分：外壁 QF045BE-9226
- 耐火構造 耐火時間1時間 **▶P.451**

販売地域

一般

寒冷

塗膜性能

耐候性・保証対象

基材性能

張り方

塗装 ▶P.438

光触媒
セルフ
クリーニング
色
40
年
品質

※
スーパー
KMEWシール
とセットで
色15年保証
耐水性グレード
★★★★
色10年保証
保証
製品
本体

準耐火
45
分

耐火等級
3
対応

中空
軽量

張り方
横

2色 QF



E NH5201U QFマーチ チタン ホワイト

F NH5201K



E NH5202U QFコンフォート チタン ベージュ

F NH5202K



E NH5203U QFコンフォート チタン ブラウン

F NH5203K



E NH5204U QFブリュレ チタン ブラック

F NH5204K

光セラ

18mm厚

■本体仕様

サイズ (mm)	18×455 (働き幅) × 3030
希望小売価格	10,340円/枚 (税抜 9,400円/枚) 7,502円/m ² (税抜 6,820円/m ²)
梱包入数	2枚
1枚当たりのm ²	1.38m ² /枚
3.3m ² 当たりの枚数	約2.39枚/3.3m ²
1枚当たりの質量 (重量)	約22kg/枚

寸法図・マンセル値はケイミュアホームページをご覧ください。

■出隅

同質出隅 ℓ=455



18×外寸93 (内寸75) ×455 (働き幅)

内寸80/100/120の同質出隅

04

▶P.97

※出荷地域により品番が異なります。

E地区 末尾U
F地区 末尾K

注)異なる末尾品番での混ぜ張りはできません。
詳しくは ▶P.5

■専用役物・部材一覧

役物・施工部材は弊社純正部材をご指定ください。

役物・施工部材	同質出隅 ℓ=455	シーリング ▶P.444		現場仕上げ塗料 (補修塗料)		
		スーパーKMEWシール40	スーパーKMEWシール30 (ホルダーセット:B80E▶P.430)	ベース色用	トップ色用	
本体						
E	NH5201U	NHD5201U	B8440495	B8430495	B96L1438DU	B96L1620CU
	NH5202U	NHD5202U	B84402526	B84302526	B96L2526DU	B96L2525CU
	NH5203U	NHD5203U	B84402417	B84302417	B96L2417AU	B96L2618CU
	NH5204U	NHD5204U	B8440713	B8430713	B96L2416BU	B96L2632DU
F	NH5201K	NHD5201K	B8440495	B8430495	B96L3143CK	B96L3149AK
	NH5202K	NHD5202K	B84402526	B84302526	B96L3297BK	B96L3156BK
	NH5203K	NHD5203K	B84402417	B84302417	B96L3144AK	B96L3155AK
	NH5204K	NHD5204K	B8440713	B8430713	B96L3152AK	B96L3182AK
希望小売価格	4,070円/本 (税抜 3,700円/本)	9,570円/本 (税抜 8,700円/本)	6,600円/本 (税抜 6,000円/本)	6,600円/箱 (税抜 6,000円/箱)	6,600円/箱 (税抜 6,000円/箱)	
梱包入数	10本/箱 (発注単位1本)	10本/箱 ^{※1} (発注単位1本) スーパーKMEWシール40 (600ml) 10本 専用プライマー・ハケ/スズル2個 ※フィルムバック用シーリングガンが必要。▶P.430	10本/箱 ^{※1} (発注単位1本) スーパーKMEWシール30 (600ml) 10本 専用プライマー・ハケ/スズル2個 ※ホルダーセットは別売です。	1セット/箱	1セット/箱	

※1 専用プライマー (スーパーKMEWシール40の場合:品番B85DD、スーパーKMEWシール30の場合:品番B85AAもしくはB85BB) は同時出荷されます。

※色15年保証は、スーパーKMEWシール40/30、純正同質出隅又は純正銅板出隅 (ライン出隅、W出隅、L出隅)、純正留め金具のセット使用が保証条件になります。

印刷物と実物では色柄が異なります。現物の商品サンプルなどでお確かめください。この誌面に掲載の価格はメーカー希望小売価格です。工事費は含まれておりません。

外観上のご注意

P.535

工法別
施工部材

横張り
金具留め
(5mm)
P.394

横張り
通気金具留め
(15mm)
P.396

縦張り
金具留め
(5mm)
P.398

縦張り
通気金具留め
(15mm)
P.400

横張り
金具留め
(2mm)
P.402

釘直留め
P.404

ネオロック・光セラ18

シックボーダー18

対応工法・下地 **A** 目地通し・
▶P.535 接合部について **a**

- 準不燃材料 QM-0674
- 防火構造 木造下地：PC030BE-9201
不燃下地：PC030BE-9202
- 準耐火構造 耐火時間45分：外壁 QF045BE-9226
- 耐火構造 耐火時間1時間 ▶P.451

塗膜性能

耐候性・保証対象

基材性能

張り方

塗装 ▶P.438

光触媒
セルフ
クリーニング
色
40年
品質スーパー
KMEWシール
とセットで
色15年保証
耐水性グレード
★★★★
色10年保証
保証
製品
本体準耐火
45分
耐火等級
3
対応
中空
軽量張り方
横2色 QF NH5561A/K
CJ 2色 QF NH5562A/K, NH5563A/K,
NH5564A/K

光セラ

18mm厚



G NH5561A QFマーチ チタン ホワイト

J NH5561K



G NH5562A QFパルフェ チタン オーカー

J NH5562K



G NH5563A QFテンダリー チタン ブラウン

J NH5563K



G NH5564A QFテンダリー チタン ブラック

J NH5564K

■本体仕様

サイズ(mm)	18×455(働き幅)×3030
希望小売価格	10,340円/枚(税抜 9,400円/枚) 7,502円/m ² (税抜 6,820円/m ²)
梱包入数	2枚
1枚当たりのm ²	1.38m ² /枚
3.3m ² 当たりの枚数	約2.39枚/3.3m ²
1枚当たりの質量(重量)	約22kg/枚

寸法図・マンセル値はケイミュアホームページをご覧ください。

■出隅

同質出隅 ℓ=455

18×外寸93(内寸75)
×455(働き幅)内寸80/100/120の
同質出隅

04

▶P.97

※出荷地域により
品番が異なります。

G地区 末尾A

J地区 末尾K

注)異なる末尾品番での
混ぜ張りはできません。

詳しくは ▶P.15

■専用役物・部材一覧

役物・施工部材は弊社純正部材をご指定ください。

役物・施工部材	同質出隅 ℓ=455	シーリング ▶P.444		現場仕上げ塗料(補修塗料)			
		スーパーKMEWシール40	スーパーKMEWシール30 (ホルダーセット:B80E▶P.430)	ベース色用	トップ色用	トップイメージ色用	
G	NH5561A	NHD5561A	B8440495	B8430495	B96L1438CA	B96L1620BA	—
	NH5562A	NHD5562A	B8440409	B8430409	B96L2412BA	—	B97L1932EA
	NH5563A	NHD5563A	B84402414C	B84302414C	B96L2414CA	—	B97L996CA
	NH5564A	NHD5564A	B8440713	B8430713	B96L2416BA	—	B97L997CA
J	NH5561K	NHD5561K	B8440495	B8430495	B96L3143AK	B96L3149AK	—
	NH5562K	NHD5562K	B8440409	B8430409	B96L3141AK	—	B97L3806CK
	NH5563K	NHD5563K	B84402414C	B84302414C	B96L3151AK	—	B97L3809AK
	NH5564K	NHD5564K	B8440713	B8430713	B96L3152AK	—	B97L3810BK
希望小売価格	4,070円/本 (税抜 3,700円/本)	9,570円/本 (税抜 8,700円/本)	6,600円/本 (税抜 6,000円/本)	6,600円/箱 (税抜 6,000円/箱)	6,600円/箱 (税抜 6,000円/箱)	13,090円/箱 (税抜 11,900円/箱)	
梱包入数	10本/箱 (発注単位1本)	10本/箱 ^{※1} (発注単位1本) スーパーKMEWシール40(600ml)10本 専用プライマー、ハケ、ノズル2個 ※フィルムバック用シーリングガンが 必要です。▶P.430	10本/箱 ^{※1} (発注単位1本) スーパーKMEWシール30(600ml)10本 専用プライマー、ハケ、ノズル2個 ※ホルダーセットは別売です。	1セット/箱 無機常乾タイプ 主剤(10g)1本 硬化剤(7g)1本 プライマー(7.5g)1本 ハケ2本	1セット/箱 無機常乾タイプ 主剤(10g)1本 硬化剤(7g)1本 プライマー(7.5g)1本 ハケ2本	1セット/箱 無機常乾タイプ 主剤(10g)2種各1本 硬化剤(7g)2本 プライマー(7.5g)1本 ハケ3本	

※1 専用プライマー(スーパーKMEWシール40の場合:品番B85DD、スーパーKMEWシール30の場合:品番B85AAもしくはB85BB)は同時出荷されます。

※色15年保証は、スーパーKMEWシール40/30、純正同質出隅又は純正銅板出隅(ライン出隅、W出隅、L出隅)、純正留め金具のセット使用が保証条件になります。

ネオロック・光セラ18

ディレクトーン18

対応工法・下地 **A** 目地通し・接合部について **a**
 ▶P.535

- 準不燃材料 QM-0674
- 防火構造 木造下地：PC030BE-9201
不燃下地：PC030BE-9202
- 準耐火構造 耐火時間45分：外壁 QF045BE-9226
- 耐火構造 耐火時間1時間 ▶P.451

販売地域

一般

寒冷

塗膜性能

耐候性・保証対象

基材性能

張り方

塗装 ▶P.438

光触媒セルフクリーニング **40**年品質保証
 スーパーKMEWシールとセットで色15年保証
 耐候性グレード★★★★
 保証製品本体
 準耐火 **45**分
 耐火等級 **3**対応
 中空軽量
 張り方 **横**

2色 QF



G NH5451A QFファイン チタン ホワイト
J NH5451K



G NH5455A QFルーチェ チタン シルバー
J NH5455K



G NH5456A QFレーベン チタン アイボリー
J NH5456K



G NH5457A QFルーチェ チタン ブラック
J NH5457K

■本体仕様

サイズ (mm)	18×455 (働き幅) × 3030
希望小売価格	10,340円/枚 (税抜 9,400円/枚) 7,502円/m ² (税抜 6,820円/m ²)
梱包入数	2枚
1枚当たりのm ²	1.38m ² /枚
3.3m ² 当たりの枚数	約2.39枚/3.3m ²
1枚当たりの質量 (重量)	約22kg/枚

寸法図・マンセル値はケイミュアホームページをご覧ください。

■出隅

同質出隅 ℓ=455

18×外寸93 (内寸75) ×455 (働き幅)

内寸80/100/120の同質出隅

04

▶P.97

※出荷地域により品番が異なります。
G地区 末尾 **A**
J地区 末尾 **K**
 注)異なる末尾品番での混ぜ張りはできません。
 詳しくは ▶P.5

■専用役物・部材一覧

役物・施工部材は弊社純正部材をご指定ください。

本体	役物・施工部材	同質出隅 ℓ=455	シーリング ▶P.444		現場仕上げ塗料 (補修塗料)	
			スーパーKMEWシール40	スーパーKMEWシール30 (ホルダーセット: B80E▶P.430)	ベース色用	トップ色用
G	NH5451A	NHD5451A	B8440746	B8430746	B96L1439CA	B96L1438GA
	NH5455A	NHD5455A	B84402546	B84302546	B96L2546AA	B96L1620CA
	NH5456A	NHD5456A	B84402623	B84302623	B96L2623BA	B96L1783AA
	NH5457A	NHD5457A	B84402417C	B84302417C	B96L2417AA	B96L2528DA
J	NH5451K	NHD5451K	B8440746	B8430746	B96L3148AK	B96L3143AK
	NH5455K	NHD5455K	B84402546	B84302546	B96L3156AK	B96L3149CK
	NH5456K	NHD5456K	B84402623	B84302623	B96L3142AK	B96L3157AK
	NH5457K	NHD5457K	B84402417C	B84302417C	B96L3144AK	B96L3150BK
	希望小売価格	4,070円/本 (税抜 3,700円/本)	9,570円/本 (税抜 8,700円/本)	6,600円/本 (税抜 6,000円/本)	6,600円/箱 (税抜 6,000円/箱)	6,600円/箱 (税抜 6,000円/箱)
	梱包入数	10本/箱 (発注単位1本)	10本/箱 ^{※1} (発注単位1本) スーパーKMEWシール40 (600ml) 10本 専用プライマー、ハケ、ノズル2個 ※フィルムバック用シーリングガンが必要。▶P.430	10本/箱 ^{※1} (発注単位1本) スーパーKMEWシール30 (600ml) 10本 専用プライマー、ハケ、ノズル2個 ※ホルダーセットは別売です。	1セット/箱 無機常乾タイプ 主剤 (10g) 1本 硬化剤 (7g) 1本 プライマー (7.5g) 1本 ハケ2本	1セット/箱 無機常乾タイプ 主剤 (10g) 1本 硬化剤 (7g) 1本 プライマー (7.5g) 1本 ハケ2本

※1 専用プライマー (スーパーKMEWシール40の場合: 品番B85DD、スーパーKMEWシール30の場合: 品番B85AAもしくはB85BB) は同時出荷されます。

※色15年保証は、スーパーKMEWシール40/30、純正同質出隅又は純正銅板出隅 (ライン出隅、W出隅、L出隅)、純正留め金具のセット使用が保証条件になります。

印刷物と実物では色柄が異なります。現物の商品サンプルなどでお確かめください。この誌面に掲載の価格はメーカー希望小売価格です。工事費は含まれておりません。

光セラ

18mm厚

外観上のご注意

P.535

工法別施工部材

横張り
金具留め (5mm)
P.394

横張り
通気金具留め (15mm)
P.396

縦張り
金具留め (5mm)
P.398

縦張り
通気金具留め (15mm)
P.400

横張り
金具留め (2mm)
P.402

釘直留め
P.404

ネオロック・光セラ18

ナチュラルレンガ18

対応工法・下地 **A** 目地通し・**a** 接合部について

▶P.535

- 準不燃材料 QM-0674
- 防火構造 木造下地：PC030BE-9201
不燃下地：PC030BE-9202
- 準耐火構造 耐火時間45分：外壁 QF045BE-9226
- 耐火構造 耐火時間1時間 ▶P.451

塗膜性能

耐候性・保証対象

基材性能

張り方

塗装 ▶P.438

光触媒
セルフ
クリーニング
40年
品質スーパー
KMEWシール
とセットで
色15年保証
耐水性グレード
★★★★
保証
製品
本体準耐火
45分
耐火等級
3
対応
中空
軽量張り方
横

FPI 2色 QF NH5575U

CJ FPI 2色 QF NH5576U

光セラ

18mm厚



NH5575U QFハイド チタン ホワイト



NH5576U QFメルティ チタン ピンク

■本体仕様

サイズ (mm)	18×455 (働き幅) × 3030
希望小売価格	10,340円/枚 (税抜 9,400円/枚) 7,502円/m ² (税抜 6,820円/m ²)
梱包入数	2枚
1枚当たりのm ²	1.38m ² /枚
3.3m ² 当たりの枚数	約2.39枚/3.3m ²
1枚当たりの質量 (重量)	約24kg/枚

寸法図・マンセル値はケイミューホームページをご覧ください。

■出隅

同質出隅 ℓ=455

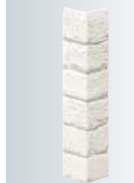
18×外寸93 (内寸75)
×455 (働き幅)内寸80/100/120の
同質出隅

04

▶P.97

■専用役物・部材一覧

役物・施工部材は弊社純正部材をご指定ください。

役物・施工部材	同質出隅 ℓ=455	シーリング ▶P.444		現場仕上げ塗料 (補修塗料)		
		スーパーKMEWシール40	スーパーKMEWシール30 (ホルダーセット:B80E▶P.430)	ベース色用	トップ色用	トップイメージ色用
NH5575U	NHD5575U	B84402491B	B84302491B	B96L2531EA	B96L2670HA	—
NH5576U	NHD5576U	B8440746	B8430746	B96L1439CA	—	B97L992CA
希望小売価格	4,070円/本 (税抜 3,700円/本)	9,570円/本 (税抜 8,700円/本)	6,600円/本 (税抜 6,000円/本)	6,600円/箱 (税抜 6,000円/箱)	6,600円/箱 (税抜 6,000円/箱)	13,090円/箱 (税抜 11,900円/箱)
梱包入数	10本/箱 (発注単位1本)	10本/箱 ^{※1} (発注単位1本) スーパーKMEWシール40 (600ml) 10本 専用プライマー、ハケ、ノズル2個 ※フィルムバック用シーリングガンが 必要です。▶P.430	10本/箱 ^{※1} (発注単位1本) スーパーKMEWシール30 (600ml) 10本 専用プライマー、ハケ、ノズル2個 ※ホルダーセットは別売です。	1セット/箱 無機常乾タイプ 主剤 (10g) 1本 硬化剤 (7g) 1本 プライマー (7.5g) 1本 ハケ2本	1セット/箱 無機常乾タイプ 主剤 (10g) 1本 硬化剤 (7g) 2本 プライマー (7.5g) 1本 ハケ2本	1セット/箱 無機常乾タイプ 主剤 (10g) 2種各1本 硬化剤 (7g) 2本 プライマー (7.5g) 1本 ハケ3本

※1 専用プライマー (スーパーKMEWシール40の場合:品番B85DD、スーパーKMEWシール30の場合:品番B85AAもしくはB85BB) は同時出荷されます。

※色15年保証は、スーパーKMEWシール40/30、純正同質出隅又は純正銅板出隅 (ライン出隅、W出隅、L出隅)、純正留め金具のセット使用が保証条件になります。

外観上のご注意

P.535

工法別

施工部材

横張り
金具留め
(5mm)
P.394横張り
通気金具留め
(15mm)
P.396縦張り
金具留め
(5mm)
P.398縦張り
通気金具留め
(15mm)
P.400横張り
金具留め
(2mm)
P.402釘直留め
P.404

ネオロック・光セラ18

バレルウッド18

対応工法・下地 **B** 目地通し・接合部について **C**
▶P.535

- 準不燃材料 QM-0674
- 防火構造 木造下地：PC030BE-9201
不燃下地：PC030BE-9202
- 準耐火構造 耐火時間45分：外壁 QF045BE-9226
- 耐火構造 耐火時間1時間 ▶P.451

販売地域

一般

寒冷

【塗膜性能】

光触媒
セルフ
クリーニング
色
40
年
品質

【耐候性・保証対象】

※
スーパー
KMEWシール
とセットで
色15年保証
耐候性グレード
★★★★
保証
製品
本体

【基材性能】

準耐火
45
分
耐火等級
3
対応
中空
軽量

【張り方】

張り方
縦横

塗装▶P.438

CJ 2色 QF NH5592K, NH5593K, NH5594K, NH5597K
CJ 単色 QF NH5595K

光セラ

18mm厚



NH5592K QFサリール チタン オレンジ



NH5593K QFバンドソー チタン ブラック



NH5594K QFオビ チタン ブラック



NH5595K QFバンダ チタン グリーン



NH5597K QFオビ チタン レッドブラウン

■本体仕様

サイズ(mm)	18×455(働き幅)×3030
希望小売価格	10,340円/枚 (税抜 9,400円/枚) 7,502円/m ² (税抜 6,820円/m ²)
梱包入数	2枚
1枚当たりのm ²	1.38m ² /枚
3.3m ² 当たりの枚数	約2.39枚/3.3m ²
1枚当たりの質量(重量)	約23kg/枚

寸法図・マンセル値はケイミュアホームページをご覧ください。

■出隅

同質出隅 ℓ=455 同質出隅 ℓ=3030

段付き形状
(金具留め専用)
※本体縦張り

内寸80/100/120の
同質出隅

04
▶P.97

■専用役物・部材一覧

役物・施工部材は弊社純正部材をご指定ください。 ※2023年3月より在庫なくなり次第、赤色の品番に切り替えさせていただきます。新旧品番の同一現場での混同使用はできません。

役物・施工部材	同質出隅 ℓ=455	同質出隅 ℓ=3030	中間水切り ℓ=3030 (近似色:P.435参照)	シーリング▶P.444		現場仕上げ塗料(補修塗料)		
				スーパーKMEWシール40	スーパーKMEWシール30 (ホルダーセット:B80E▶P.430)	ベース色用	トップイメージ色用	
NH5592K	NHD5592K	NHP5592K	RE224525 B2241525	B8440904	B8430904	B96L2647CU	—	B97L1888AU
●NH5593K	NHD5593K	NHP5593K	RE224W3 B2241W3	B8440743	B8430743	B96L3182CK	B96L3950AK	—
NH5594K	NHD5594K	NHP5594K	RE224W3 B2241W3	B8440713	B8430713	B96L3152AK	B96L3951AK	—
NH5595K	NHD5595K	NHP5595K	B224468 B2241468	B84402773	B84302773	B96L3311AK	—	—
NH5597K	NHD5597K	NHP5597K	RE224476 B2241476	B8440708	B8430708	B96L3235BK	B96L3952AK	—
希望小売価格	4,070円/本 (税抜 3,700円/本)	18,150円/本 (税抜 16,500円/本)	3,190円/本 (税抜 2,900円/本)	9,570円/本 (税抜 8,700円/本)	6,600円/本 (税抜 6,000円/本)	6,600円/箱 (税抜 6,000円/箱)	6,600円/箱 (税抜 6,000円/箱)	13,090円/箱 (税抜 11,900円/箱)
梱包入数	10本/箱 (発注単位1本)	1本	5本/梱	10本/箱 ^{※1} (発注単位1本) スーパーKMEWシール40(600ml)10本 専用プライマー、ハケ、ノズル2個 ※フィルムバック用シーリングガンが 必要です。▶P.430	10本/箱 ^{※1} (発注単位1本) スーパーKMEWシール30(600ml)10本 専用プライマー、ハケ、ノズル2個 ※ホルダーセットは別売です。	1セット/箱 無機常乾タイプ 主剤(10g)1本 硬化剤(7g)1本 プライマー(7.5g)1本 ハケ2本	1セット/箱 無機常乾タイプ 主剤(10g)1本 硬化剤(7g)2本 プライマー(7.5g)1本 ハケ2本	1セット/箱 無機常乾タイプ 主剤(10g)2種各1本 硬化剤(7g)2本 プライマー(7.5g)1本 ハケ3本

※1 専用プライマー(スーパーKMEWシール40の場合:品番B85DD、スーパーKMEWシール30の場合:品番B85AAもしくはB85BB)は同時出荷されます。
※色15年保証は、スーパーKMEWシール40/30、純正同質出隅又は純正銅板出隅(ライン出隅、W出隅、L出隅)、純正留め金具のセット使用が保証条件になります。

印刷物と実物では色柄が異なります。現物の商品サンプルなどでお確かめください。この誌面に掲載の価格はメーカー希望小売価格です。工費等は含まれておりません。

外観上のご注意

P.535

工法別
施工部材

横張り
金具留め
(5mm)
P.394

横張り
通気金具留め
(15mm)
P.396

縦張り
金具留め
(5mm)
P.398

縦張り
通気金具留め
(15mm)
P.400

横張り
金具留め
(2mm)
P.402

釘直留め
P.404

ネオロック・光セラ18

エクラス

対応工法・下地 **A** 目地通し・**a d**
▶P.535 接合部について

- 準不燃材料 QM-0674
- 防火構造 木造下地：PC030BE-9201
不燃下地：PC030BE-9202
- 準耐火構造 耐火時間45分：外壁 QF045BE-9226
- 耐火構造 耐火時間1時間 ▶P.451

塗膜性能

耐候性・保証対象

基材性能

張り方

塗装 ▶P.438

光触媒
セルフ
クリーニング
色
40年
品質スーパー
KMEWシール
とセットで
色15年保証
耐候性グレード
★★★★
色10年保証保証
製品
本体準耐火
45分耐火等級
3
対応中空
軽量張り方
横

単色 QF

光セラ

18mm厚



NH5401A QFマックス チタン ホワイト



NH5402A QFシルク チタン ホワイト



NH5403A QFオイスター チタン グレー



NH5404A QFチャコール チタン ブラック

■本体仕様

サイズ(mm)	18×455(働き幅)×3030
希望小売価格	10,120円/枚(税抜 9,200円/枚) 7,337円/m ² (税抜 6,670円/m ²)
梱包入数	2枚
1枚当たりのm ²	1.38m ² /枚
3.3m ² 当たりの枚数	約2.39枚/3.3m ²
1枚当たりの質量(重量)	約23kg/枚

寸法図・マンセル値はケイミューホームページをご覧ください。

■出隅

同質出隅 ℓ=455

18×外寸93(内寸75)
×455(働き幅)

内寸80/100/120の
同質出隅

04

▶P.97

■専用役物・部材一覧 役物・施工部材は弊社純正部材をご指定ください。

役物・施工部材	同質出隅 ℓ=455	シーリング ▶P.444		現場仕上げ塗料 (補修塗料)
		スーパーKMEWシール40	スーパーKMEWシール30 (ホルダーセット:B80E▶P.430)	
本体				
NH5401A	NHD5401A	B84403051	B84303051	B96L3051CA
NH5402A	NHD5402A	B84402491B	B84302491B	B96L2531EA
NH5403A	NHD5403A	B84403243	B84303243	B96L3243AA
NH5404A	NHD5404A	B8440713B	B8430713B	B96L2416BA
希望小売価格	4,070円/本 (税抜 3,700円/本)	9,570円/本 (税抜 8,700円/本)	6,600円/本 (税抜 6,000円/本)	6,600円/箱 (税抜 6,000円/箱)
梱包入数	10本/箱 (発注単位1本)	10本/箱 ^{※1} (発注単位1本) スーパーKMEWシール40(600ml)10本 専用プライマー、ハケ、ノズル2個 ※フィルムバック用シーリングガンが 必要です。▶P.430	10本/箱 ^{※1} (発注単位1本) スーパーKMEWシール30(600ml)10本 専用プライマー、ハケ、ノズル2個 ※ホルダーセットは別売です。	1セット/箱 無機粉乾タイプ 主剤(10g)1本 硬化剤(7g)1本 プライマー(7.5g)1本 ハケ2本

※1 専用プライマー(スーパーKMEWシール40の場合:品番B85DD、スーパーKMEWシール30の場合:品番B85AAもしくはB85BB)は同時出荷されます。

※色15年保証は、スーパーKMEWシール40/30、純正同質出隅又は純正銅板出隅(ライン出隅、W出隅、L出隅)、純正留め金具のセット使用が保証条件になります。

外観上のご注意

P.535

工法別
施工部材横張り
金具留め
(5mm)
P.394横張り
通気金具留め
(15mm)
P.396縦張り
金具留め
(5mm)
P.398縦張り
通気金具留め
(15mm)
P.400横張り
金具留め
(2mm)
P.402釘直留め
P.404

レスティ

対応工法・下地 **A** 目地通し・接合部について **a d**
▶P.535
 ●準不燃材料 QM-0674
 ●防火構造 木造下地：PC030BE-9201
 不燃下地：PC030BE-9202
 ●準耐火構造 耐火時間45分：外壁 QF045BE-9226
 ●耐火構造 耐火時間1時間 **▶P.451**

販売地域

一般

寒冷

塗膜性能 光触媒セルフクリーニング **40**年品質保証
耐候性・保証対象 ※ スーパーKMEWシールとセットで色15年保証 耐水性グレード★★★★ 保証製品本体
基材性能 準耐火 **45**分 耐火等級 **3**対応 中空軽量
張り方 張り方 **横**
塗装 ▶P.438 単色 **QF**



NH5231U QFミルクィー チタン ホワイト



NH5232U QFアッシュ チタン ベージュ



NH5233U QFベビー チタン アイボリー



NH5234U QFマックス チタン ホワイト

■本体仕様

サイズ(mm)	18×455(働き幅)×3030
希望小売価格	10,120円/枚 (税抜 9,200円/枚) 7,337円/m ² (税抜 6,670円/m ²)
梱包入数	2枚
1枚当たりのm ²	1.38m ² /枚
3.3m ² 当たりの枚数	約2.39枚/3.3m ²
1枚当たりの質量(重量)	約23kg/枚

寸法図・マンセル値はケイミュールホームページをご覧ください。

■出隅

同質出隅 ℓ=455

18×外寸93(内寸75)×455(働き幅)

内寸80/100/120の同質出隅

04

▶P.97

■専用役物・部材一覧

役物・施工部材は弊社純正部材をご指定ください。

役物・施工部材	同質出隅 ℓ=455	シーリング ▶P.444		現場仕上げ塗料 (補修塗料)
		スーパーKMEWシール40	スーパーKMEWシール30 (ホルダーセット:B80E▶P.430)	
本体				
NH5231U	NHD5231U	B8440495	B8430495	B96L1438DU
NH5232U	NHD5232U	B8440746	B8430746	B96L1439BU
NH5233U	NHD5233U	B84401616	B84301616	B96L1622CU
NH5234U	NHD5234U	B84403051	B84303051	B96L3106BU
希望小売価格	4,070円/本 (税抜 3,700円/本)	9,570円/本 (税抜 8,700円/本)	6,600円/本 (税抜 6,000円/本)	6,600円/箱 (税抜 6,000円/箱)
梱包入数	10本/箱 (発注単位1本)	10本/箱 ^{※1} (発注単位1本) スーパーKMEWシール40(600ml)10本 専用プライマー、ハケ、ノズル2個 <small>※フィルムバック用シーリングガンが必要。▶P.430</small>	10本/箱 ^{※1} (発注単位1本) スーパーKMEWシール30(600ml)10本 専用プライマー、ハケ、ノズル2個 <small>※ホルダーセットは別売です。</small>	1セット/箱 無機骨乾タイプ 主剤(10g)1本 硬化剤(7g)1本 プライマー(7.5g)1本 ハケ2本

※1 専用プライマー(スーパーKMEWシール40の場合:品番B85DD、スーパーKMEWシール30の場合:品番B85AAもしくはB85BB)は同時出荷されます。

※色15年保証は、スーパーKMEWシール40/30、純正同質出隅又は純正銅板出隅(ライン出隅、W出隅、L出隅)、純正留め金具のセット使用が保証条件になります。

光セラ

18mm厚

外観上のご注意

P.535

工法別
施工部材

横張り
金具留め
(5mm)
P.394

横張り
通気金具留め
(15mm)
P.396

縦張り
金具留め
(5mm)
P.398

縦張り
通気金具留め
(15mm)
P.400

横張り
金具留め
(2mm)
P.402

釘直留め
P.404

ネオロック・光セラ18

ラウンドウェーブ

対応工法・下地 **B** 目地通し・**a**
▶P.535 接合部について

- 準不燃材料 QM-0674
- 防火構造 木造下地：PC030BE-9201
不燃下地：PC030BE-9202
- 準耐火構造 耐火時間45分：外壁 QF045BE-9226
- 耐火構造 耐火時間1時間 ▶P.451

塗膜性能

耐候性・保証対象

基材性能

張り方

塗装 ▶P.438

光触媒
セルフ
クリーニング
色
40年
品質スーパー
KMEWシール
とセットで
色15年保証
耐候性グレード
★★★★
色10年保証
保証
製品
本体準耐火
45分
耐火等級
3
対応
中空
軽量張り方
縦横

単色 QF

光セラ

18mm厚



NH5125K QFシルク チタン ホワイト



NH5126K QFシルク チタン グレー



NH5127K QFチャコール チタン ブラック



NH5128K QFマット チタン ベージュ

■本体仕様

サイズ(mm)	18×455(働き幅)×3030
希望小売価格	10,120円/枚(税抜 9,200円/枚) 7,337円/m ² (税抜 6,670円/m ²)
梱包入数	2枚
1枚当たりのm ²	1.38m ² /枚
3.3m ² 当たりの枚数	約2.39枚/3.3m ²
1枚当たりの質量(重量)	約22kg/枚

寸法図・マンセル値はケイミュアホームページをご覧ください。

■出隅

同質出隅 ℓ=455	同質出隅 ℓ=3030	段付き形状 (金具留め専用) ※本体縦張り
18×外寸93(内寸75)×455(働き幅)	18×外寸93(内寸75)×3030	内寸80/100/120の同質出隅 04 ▶P.97

■専用役物・部材一覧

役物・施工部材は弊社純正部材をご指定ください。

※2023年3月より在庫なくなり次第、赤色の品番に切り替えさせていただきます。新旧品番の同一現場での混同使用はできません。

役物・施工部材	同質出隅 ℓ=455	同質出隅 ℓ=3030	中間水切り ℓ=3030 (近似色:P.435参照)	シーリング ▶P.444		現場仕上げ塗料 (補修塗料)
				スーパーKMEWシール40	スーパーKMEWシール30 (ホルダーセット:B80E▶P.430)	
本体						
NH5125K	NHD5125K	NHP5125K	RE224W2 B2241W2	B84402491B	B84302491B	B96L3160AK
NH5126K	NHD5126K	NHP5126K	B224550 B2241550	B84402503	B84302503	B96L3165BK
NH5127K	NHD5127K	NHP5127K	RE224W3 B2241W3	B8440713	B8430713	B96L3152AK
NH5128K	NHD5128K	NHP5128K	RE224578 B2241578	B84403003	B84303003A	B96L3168AK
希望小売価格	4,070円/本 (税抜 3,700円/本)	18,150円/本 (税抜 16,500円/本)	3,190円/本 (税抜 2,900円/本)	9,570円/本 (税抜 8,700円/本)	6,600円/本 (税抜 6,000円/本)	6,600円/箱 (税抜 6,000円/箱)
梱包入数	10本/箱 (発注単位1本)	1本	5本/梱	10本/箱 ^{※1} (発注単位1本) スーパーKMEWシール40(600ml)10本 専用プライマー、ハケ、ノズル2個	10本/箱 ^{※1} (発注単位1本) スーパーKMEWシール30(600ml)10本 専用プライマー、ハケ、ノズル2個	1セット/箱 無機常乾タイプ 主剤(10g)1本 硬化剤(7g)1本 プライマー(7.5g)1本 ハケ2本

※1 専用プライマー(スーパーKMEWシール40の場合:品番B85DD、スーパーKMEWシール30の場合:品番B85AAもしくはB85BB)は同時出荷されます。

※色15年保証は、スーパーKMEWシール40/30、純正同質出隅又は純正銅板出隅(ライン出隅、W出隅、L出隅)、純正留め金具のセット使用が保証条件になります。

印刷物と実物では色柄が異なります。現物の商品サンプルなどでご確認ください。この誌面に掲載の価格はメーカー希望小売価格です。工事費は含まれておりません。



ネオロック・光セラ18

インペリアル

対応工法・下地

A

目地通し・

▶P.535

a

●準不燃材料 QM-0674

●防火構造

木造下地：PC030BE-9201

不燃下地：PC030BE-9202

●準耐火構造

耐火時間45分：外壁 QF045BE-9226

●耐火構造

耐火時間1時間 ▶P.451

塗膜性能

耐候性・保証対象

基材性能

張り方

塗装 ▶P.438

光触媒
セルフ
クリーニング色
40年
品質スーパー
KMEWシール
とセットで
色15年保証耐候性グレード
★★★★
色10年保証保証
製品
本体準耐火
45分耐火等級
3
対応中空
軽量張り方
横

単色 QF

光セラ

18
mm
厚

NH5721U QFマックス チタン ホワイト



NH5722U QFシルク チタン ホワイト



NH5723U QFシルバー チタン グレー



NH5724U QFミッド チタン グレー



NH5725U QFアトランティック チタン ブルー



NH5726U QFチャコール チタン ブラック



NH5727U QFマックス チタン ブラック

■本体仕様

サイズ(mm)	18×455(働き幅)×3030
希望小売価格	10,120円/枚 (税抜 9,200円/枚) 7,337円/m ² (税抜 6,670円/m ²)
梱包入数	2枚
1枚当たりのm ²	1.38m ² /枚
3.3m ² 当たりの枚数	約2.39枚/3.3m ²
1枚当たりの質量(重量)	約24kg/枚

寸法図・マンセル値はケイミューホームページをご覧ください。

■出隅

同質出隅 ℓ=455

18×外寸93(内寸75)
×455(働き幅)内寸80/100/120の
同質出隅

04

▶P.97

■専用役物・部材一覧 役物・施工部材は弊社純正部材をご指定ください。

役物・施工部材 本 体	同質出隅 ℓ=455	シーリング ▶P.444		現場仕上げ塗料 (補修塗料)
		スーパーKMEWシール40	スーパーKMEWシール30 (ホルダーセット:B80E▶P.430)	
NH5721U	NHD5721U	B84403051	B84303051	B96L3106AU
NH5722U	NHD5722U	B84402491B	B84302491B	B96L3104AU
NH5723U	NHD5723U	B8440557	B8430557	B96L2546BU
NH5724U	NHD5724U	B84401823	B84301823	B96L3211AU
NH5725U	NHD5725U	B84401758	B84301758A	B96L2583BU
NH5726U	NHD5726U	B8440713	B8430713	B96L2416BU
NH5727U	NHD5727U	B84403045	B84303045	B96L3222AU
希望小売価格	4,070円/本 (税抜 3,700円/本)	9,570円/本 (税抜 8,700円/本)	6,600円/本 (税抜 6,000円/本)	6,600円/箱 (税抜 6,000円/箱)
梱包入数	10本/箱 (発注単位1本)	10本/箱 ^{*1} (発注単位1本) スーパーKMEWシール40(600ml)10本 専用プライマー、ハケ、ノズル2個 ※フィルムバック用シーリングガンが 必要です。▶P.430	10本/箱 ^{*1} (発注単位1本) スーパーKMEWシール30(600ml)10本 専用プライマー、ハケ、ノズル2個 ※ホルダーセットは別売です。	1セット/箱 無機常乾タイプ 主剤(10g)1本 硬化剤(7g)1本 プライマー(7.5g)1本 ハケ2本

*1 専用プライマー(スーパーKMEWシール40の場合:品番B85DD、スーパーKMEWシール30の場合:品番B85AAもしくはB85BB)は同時出荷されます。

*色15年保証は、スーパーKMEWシール40/30、純正同質出隅又は純正銅板出隅(ライン出隅、W出隅、L出隅)、純正留め金具のセット使用が保証条件になります。

外観上のご注意

P.535

工法別
施工部材横張り
金具留め
(5mm)
P.394横張り
通気金具留め
(15mm)
P.396縦張り
金具留め
(5mm)
P.398縦張り
通気金具留め
(15mm)
P.400横張り
金具留め
(2mm)
P.402釘直留め
P.404

ネオロック・光セラ18

焼杉調 深炭(フカズミ)
浅炭(アサズミ)対応工法・下地 **B** 目地通し・
▶P.535 接合部について **C**

- 準不燃材料 QM-0674
- 防火構造 木造下地：PC030BE-9201
不燃下地：PC030BE-9202
- 準耐火構造 耐火時間45分：外壁 QF045BE-9226
- 耐火構造 耐火時間1時間 ▶P.451

塗膜性能

耐候性・保証対象

基材性能

張り方

塗装 ▶P.438

光触媒
セルフ
クリーニング
色
40年
品質スーパー
KMEWシール
とセットで
色15年保証
耐候性グレード
★★★★
色10年保証
保証
製品
本体準耐火
45分
耐火等級
3
対応
中空
軽量張り方
縦横

単色 QF

光セラ

18mm厚

深炭(フカズミ)



NH5481U QFマックス チタン ブラック

浅炭(アサズミ)



NH5491U QFマックス チタン ブラック

■本体仕様

サイズ(mm)	18×455(働き幅)×3030
希望小売価格	10,120円/枚(税抜 9,200円/枚) 7,337円/m ² (税抜 6,670円/m ²)
梱包入数	2枚
1枚当たりのm ²	1.38m ² /枚
3.3m ² 当たりの枚数	約2.39枚/3.3m ²
1枚当たりの質量(重量)	約24kg/枚

寸法図・マンセル値はケイミュールホームページをご覧ください。

■出隅

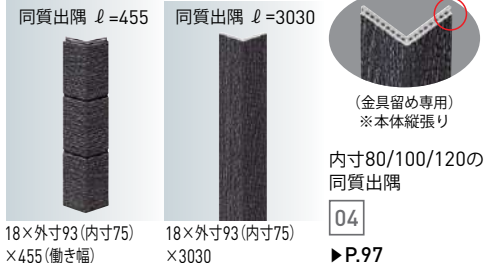

▶P.97

■専用役物・部材一覧

役物・施工部材は弊社純正部材をご指定ください。

※2023年3月より在庫なくなり次第、赤色の品番に切り替えさせていただきます。
新旧品番の同一現場での混同使用はできません。

役物・施工部材	同質出隅 ℓ=455	同質出隅 ℓ=3030	中間水切り ℓ=3030 (近似色:P.435参照)	シーリング ▶P.444		現場仕上げ塗料 (補修塗料)
				スーパーKMEWシール40	スーパーKMEWシール30 (ホルダーセット:B80E▶P.430)	
本体						
NH5481U	NHD5481U	NHP5481U	RE224W1 B2241W1	B84403045	B84303045	B96L3222AU
NH5491U	NHD5491U	NHP5491U	RE224W1 B2241W1	B84403045	B84303045	B96L3222AU
希望小売価格	4,070円/本 (税抜 3,700円/本)	18,150円/本 (税抜 16,500円/本)	3,190円/本 (税抜 2,900円/本)	9,570円/本 (税抜 8,700円/本)	6,600円/本 (税抜 6,000円/本)	6,600円/箱 (税抜 6,000円/箱)
梱包入数	10本/箱 (発注単位1本)	1本	5本/梱	10本/箱 ^{※1} (発注単位1本) スーパーKMEWシール40(600ml)10本 専用プライマー、ハケ、ノズル2個	10本/箱 ^{※1} (発注単位1本) スーパーKMEWシール30(600ml)10本 専用プライマー、ハケ、ノズル2個	1セット/箱 無機常乾タイプ 主剤(10g)1本、硬化剤(7g)1本 プライマー(7.5g)1本 ハケ2本

※1 専用プライマー(スーパーKMEWシール40の場合:品番B85DD、スーパーKMEWシール30の場合:品番B85AAもしくはB85BB)は同時出荷されます。

※色15年保証は、スーパーKMEWシール40/30、純正同質出隅又は純正銅板出隅(ライン出隅、W出隅、L出隅)、純正留め金具のセット使用が保証条件になります。

ホルム18

対応工法・下地 **A** 目地通し・接合部について **C**
 ▶P.535

- 準不燃材料 QM-0674
- 防火構造 木造下地：PC030BE-9201
不燃下地：PC030BE-9202
- 準耐火構造 耐火時間45分：外壁 QF045BE-9226
- 耐火構造 耐火時間1時間 ▶P.451

販売地域

一般

寒冷

塗膜性能 | **耐候性・保証対象** | **基材性能** | **張り方** | **塗装 ▶P.438**
 光触媒セルフクリーニング **40**年品質保証 | スーパーKMEWシールとセットで色15年保証 | 耐候性グレード★★★★ | 保証製品本体 | 準耐火 45分 | 耐火等級 3 対応 | 中空軽量 | 張り方 横 | 単色 QF



NH5601K QFシルク チタン ホワイト



NH5602K QFアッシュ チタン ベージュ



NH5603K QFロゼ チタン レッド



NH5604K QFチャコール チタン ブラック

■本体仕様

サイズ (mm)	18×455 (働き幅) × 3030
希望小売価格	10,120円/枚 (税抜 9,200円/枚) 7,337円/m ² (税抜 6,670円/m ²)
梱包入数	2枚
1枚当たりのm ²	1.38m ² /枚
3.3m ² 当たりの枚数	約2.39枚/3.3m ²
1枚当たりの質量 (重量)	約22kg/枚

寸法図・マンセル値はケイミューホームページをご覧ください。

■出隅

同質出隅 ℓ=455

18×外寸93 (内寸75) ×455 (働き幅)

内寸80/100/120の同質出隅

04

▶P.97

■専用役物・部材一覧

役物・施工部材は弊社純正部材をご指定ください。

役物・施工部材	同質出隅 ℓ=455	シーリング ▶P.444		現場仕上げ塗料 (補修塗料)
		スーパーKMEWシール40	スーパーKMEWシール30 (ホルダーセット:B80E▶P.430)	
本体				
NH5601K	NHD5601K	B84402491B	B84302491B	B96L3160AK
NH5602K	NHD5602K	B8440746	B8430746	B96L3148AK
NH5603K	NHD5603K	B84403005A	B84303005A	B96L3314AK
NH5604K	NHD5604K	B8440713B	B8430713B	B96L3152AK
希望小売価格	4,070円/本 (税抜 3,700円/本)	9,570円/本 (税抜 8,700円/本)	6,600円/本 (税抜 6,000円/本)	6,600円/箱 (税抜 6,000円/箱)
梱包入数	10本/箱 (発注単位1本)	10本/箱 ^{※1} (発注単位1本) スーパーKMEWシール40 (600ml) 10本 専用プライマー、ハケ、ノズル2個 ※フィルムパック用シーリングガンが必要。▶P.430	10本/箱 ^{※1} (発注単位1本) スーパーKMEWシール30 (600ml) 10本 専用プライマー、ハケ、ノズル2個 ※ホルダーセットは別売です。	1セット/箱 無機常乾タイプ 主剤 (10g) 1本 硬化剤 (7g) 1本 プライマー (7.5g) 1本 ハケ2本

※1 専用プライマー (スーパーKMEWシール40の場合:品番B85DD、スーパーKMEWシール30の場合:品番B85AAもしくはB85BB) は同時出荷されます。

※色15年保証は、スーパーKMEWシール40/30、純正同質出隅又は純正銅板出隅 (ライン出隅、W出隅、L出隅)、純正留め金具のセット使用が保証条件になります。

光セラ

18mm厚

外観上のご注意

P.535

工法別施工部材

横張り金具留め (5mm) P.394

横張り金具留め (15mm) P.396

縦張り金具留め (5mm) P.398

縦張り金具留め (15mm) P.400

横張り金具留め (2mm) P.402

釘直留め P.404

ネオロック・光セラ18

カルナック18

対応工法・下地 **A** 目地通し・**a d**
▶P.535 接合部について

- 準不燃材料 QM-0674
- 防火構造 木造下地：PC030BE-9201
不燃下地：PC030BE-9202
- 準耐火構造 耐火時間45分：外壁 QF045BE-9226
- 耐火構造 耐火時間1時間 ▶P.451

塗膜性能

耐候性・保証対象

基材性能

張り方

塗装 ▶P.438

光触媒
セルフ
クリーニング
色
40年
品質スーパー
KMEWシール
とセットで
色15年保証
耐候性グレード
★★★★
色10年保証
保証
製品
本体準耐火
45分
耐火等級
3
対高
中空
軽量張り方
横

単色 QF

光セラ

18mm厚

G NH5501A QFシルク チタン ホワイト
J NH5501KG NH5502A QFスロー チタン グレー
J NH5502KG NH5503A QFマックス チタン ホワイト
J NH5503KG NH5504A QFアトランティック チタン ブルー
J NH5504KG NH5505A QFマックス チタン ブラック
J NH5505K

■本体仕様

サイズ(mm)	18×455(働き幅)×3030
希望小売価格	10,120円/枚(税抜 9,200円/枚) 7,337円/m ² (税抜 6,670円/m ²)
梱包入数	2枚
1枚当たりのm ²	1.38m ² /枚
3.3m ² 当たりの枚数	約2.39枚/3.3m ²
1枚当たりの質量(重量)	約23kg/枚

寸法図・マンセル値はケイミュアホームページをご覧ください。

■出隅

同質出隅 ℓ=455	04
18×外寸93(内寸75) ×455(働き幅)	▶P.97

内寸80/100/120の
同質出隅

※出荷地域により
品番が異なります。

G地区 末尾A
J地区 末尾K

注)異なる末尾品番での
混ぜ張りはできません。

詳しくは ▶P.5

■専用役物・部材一覧 役物・施工部材は弊社純正部材をご指定ください。

役物・施工部材	同質出隅 ℓ=455	シーリング ▶P.444		現場仕上げ塗料 (補修塗料)	
		スーパー-KMEWシール40	スーパー-KMEWシール30 (ホルダーセット:B80E▶P.430)		
本体					
G	NH5501A	NHD5501A	B84402491B	B84302491B	B96L2531EA
	NH5502A	NHD5502A	B84401615	B84301615	B96L3209AA
	NH5503A	NHD5503A	B84403051	B84303051	B96L3051CA
	NH5504A	NHD5504A	B84401758	B84301758A	B96L2583BA
	NH5505A	NHD5505A	B84403045	B84303045	B96L3222AA
J	NH5501K	NHD5501K	B84402491B	B84302491B	B96L3160AK
	NH5502K	NHD5502K	B84401615	B84301615	B96L3177AK
	NH5503K	NHD5503K	B84403051	B84303051	B96L3167AK
	NH5504K	NHD5504K	B84401758	B84301758A	B96L3166AK
	NH5505K	NHD5505K	B84403045	B84303045	B96L3224BK
希望小売価格	4,070円/本 (税抜 3,700円/本)	9,570円/本 (税抜 8,700円/本)	6,600円/本 (税抜 6,000円/本)	6,600円/箱 (税抜 6,000円/箱)	
梱包入数	10本/箱 (発注単位1本)	10本/箱*1(発注単位1本) スーパー-KMEWシール40(600ml)10本 専用プライマー、ハケ、ノズル2個 ※フィルムバック用シーリングガンが 必要です。▶P.430	10本/箱*1(発注単位1本) スーパー-KMEWシール30(600ml)10本 専用プライマー、ハケ、ノズル2個 ※ホルダーセットは別売です。	1セット/箱 無機帯乾タイプ 主剤(10g)1本 硬化剤(7g)1本 プライマー(7.5g)1本 ハケ2本	

*1 専用プライマー(スーパー-KMEWシール40の場合:品番B85DD、スーパー-KMEWシール30の場合:品番B85AAもしくはB85BB)は同時出荷されます。

*色15年保証は、スーパー-KMEWシール40/30、純正同質出隅又は純正銅板出隅(ライン出隅、W出隅、L出隅)、純正留め金具のセット使用が保証条件になります。

印刷物と実物では色柄が異なります。現物の商品サンプルなどでお確かめください。この誌面に掲載の価格はメーカー希望小売価格です。工費は含まれておりません。



NEW

販売地域

一般

寒冷

ネオロック・光セラ18

シンプルストライプ

NEW
2023.03.01

対応工法・下地 **B** 目地通し・
▶P.535 接合部について **C**

- 準不燃材料 QM-0674
- 防火構造 木造下地：PC030BE-9201
不燃下地：PC030BE-9202
- 準耐火構造 耐火時間45分：外壁 QF045BE-9226
- 耐火構造 耐火時間1時間 ▶P.451

塗膜性能

耐候性・保証対象

基材性能

張り方

塗装 ▶P.438

光触媒
セルフ
クリーニング
色
40年
品質

※
スーパー
KMEWシール
とセットで
色15年保証
耐候性グレード
★★★★
色10年保証

保証
製品
本体

準耐火
45分

耐火等級
3
対応

中空
軽量

張り方
縦横

単色 QF

光セラ

—

18
mm
厚



NH5881U QFマックス チタン ホワイト



NH5882U QFシルク チタン ホワイト



NH5883U QFダスキー チタン グレー



NH5884U QFアッシュ チタン グリーン



NH5885U QFアトランティック チタン ブルー



NH5886U QFチャコール チタン ブラック



NH5887U QFマックス チタン ブラック

■本体仕様

サイズ(mm)	18×455(働き幅)×3030
希望小売価格	10,120円/枚 (税抜 9,200円/枚) 7,337円/m ² (税抜 6,670円/m ²)
梱包入数	2枚
1枚当たりのm ²	1.38m ² /枚
3.3m ² 当たりの枚数	約2.39枚/3.3m ²
1枚当たりの質量(重量)	約25kg/枚

寸法図・マンセル値はケイミュアホームページをご覧ください。

■出隅

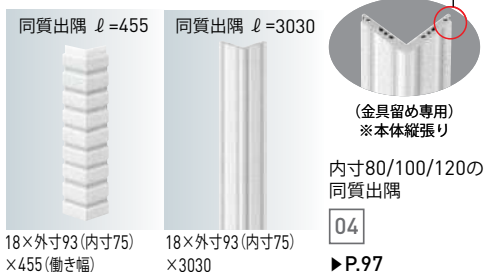

■専用役物・部材一覧

役物・施工部材は弊社純正部材をご指定ください。

※2023年3月より在庫なくなり次第、赤色の品番に切り替えさせていただきます。新旧品番の同一現場での混同使用はできません。

役物・施工部材 本 体	同質出隅 ℓ=455	同質出隅 ℓ=3030	中間水切り ℓ=3030 (近似色:P.435参照)	シーリング▶P.444		現場仕上げ塗料(補修塗料)
				スーパー-KMEWシール40	スーパー-KMEWシール30 (ホルダーセット:B80E▶P.430)	ベース色用
NH5881U	NHD5881U	NHP5881U	B2243058 B22413058	B84403051	B84303051	B96L3106AU
NH5882U	NHD5882U	NHP5882U	RE224W2 B2241W2	B84402491B	B84302491B	B96L3104AU
NH5883U	NHD5883U	NHP5883U	RE224549 B2241549	B84403212	B84303212	B96L3212AU
NH5884U	NHD5884U	NHP5884U	RE224549 B2241549	B84403219	B84303219	B96L3219AU
NH5885U	NHD5885U	NHP5885U	RE224462 B2241462	B84401758	B84301758A	B96L2583BU
NH5886U	NHD5886U	NHP5886U	RE224W3 B2241W3	B8440713	B8430713B	B96L2416BU
NH5887U	NHD5887U	NHP5887U	RE224W1 B2241W1	B84403045	B84303045	B96L3222AU
希望小売価格	4,070円/本 (税抜 3,700円/本)	18,150円/本 (税抜 16,500円/本)	3,190円/本 (税抜 2,900円/本)	9,570円/本 (税抜 8,700円/本)	6,600円/本 (税抜 6,000円/本)	6,600円/箱 (税抜 6,000円/箱)
梱包入数	10本/箱 (発注単位1本)	1本	5本/梱	10本/箱 ^{※1} (発注単位1本) スーパー-KMEWシール40(600ml)10本 専用プライマー、ハケ、ノズル2個	10本/箱 ^{※1} (発注単位1本) スーパー-KMEWシール30(600ml)10本 専用プライマー、ハケ、ノズル2個	1セット/箱 無機常乾タイプ 主剤(10g)1本 硬化剤(7g)1本 プライマー(7.5g)1本 ハケ2本

※1 専用プライマー(スーパー-KMEWシール40の場合:品番B85DD、スーパー-KMEWシール30の場合:品番B85AAもしくはB85BB)は同時出荷されます。

※色15年保証は、スーパー-KMEWシール40/30、純正同質出隅又は純正銅板出隅(ライン出隅、W出隅、L出隅)、純正留め金具のセット使用が保証条件になります。

印刷物と実物では色柄が異なります。現物の商品サンプルなどでお確かめください。この誌面に掲載の価格はメーカー希望小売価格です。工事費は含まれておりません。

外観上のご注意

P.535

工 法 別
施 工 部 材横 張 り
金 具 留 め
(5mm)
P.394横 張 り
通 気 金 具 留 め
(15mm)
P.396縦 張 り
金 具 留 め
(5mm)
P.398縦 張 り
通 気 金 具 留 め
(15mm)
P.400横 張 り
金 具 留 め
(2mm)
P.402釘 直 留 め
P.404

ネオロック・光セラ18

キャストストライプ18

対応工法・下地 **B** 目地通し・**C**
▶P.535 接合部について

- 準不燃材料 QM-0674
- 防火構造 木造下地：PC030BE-9201
不燃下地：PC030BE-9202
- 準耐火構造 耐火時間45分：外壁 QF045BE-9226
- 耐火構造 耐火時間1時間 ▶P.451

塗膜性能

耐候性・保証対象

基材性能

張り方

塗装 ▶P.438

光触媒
セルフ
クリーニング
40年
品質スーパー
KMEWシール
とセットで
色15年保証
耐水性グレード
★★★★
色10年保証
保証
製品
本体準耐火
45分
耐火等級
3
対応
中空
軽量張り方
縦横

単色 QF

光セラ

18mm厚



NH56111K QFニュー チタン ホワイト



NH56113K QFスロー チタン グレー



NH56115K QFチャコール チタン ブラック



NH56116K QFフォレスト チタン イエロー

■本体仕様

サイズ(mm)	18×455(働き幅)×3030
希望小売価格	10,120円/枚(税抜 9,200円/枚) 7,337円/m ² (税抜 6,670円/m ²)
梱包入数	2枚
1枚当たりのm ²	1.38m ² /枚
3.3m ² 当たりの枚数	約2.39枚/3.3m ²
1枚当たりの質量(重量)	約22kg/枚

寸法図・マンセル値はケイミュアホームページをご覧ください。

■出隅

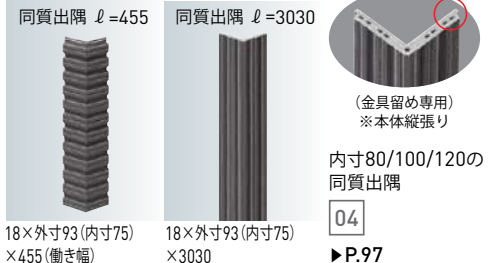

■専用役物・部材一覧

役物・施工部材は弊社純正部材をご指定ください。

※2023年3月より在庫なくなり次第、赤色の品番に切り替えさせていただきます。
新旧品番の同一現場での混同使用はできません。

役物・施工部材	同質出隅 ℓ=455	同質出隅 ℓ=3030	中間水切り ℓ=3030 (近似色:P.435参照)	シーリング ▶P.444		現場仕上げ塗料 (補修塗料)
				スーパーKMEWシール40	スーパーKMEWシール30 (ホルダーセット:B80E▶P.430)	
本体						
NH5611K	NHD5611K	NHP5611K	RE224W2 B2241W2	B8440577	B8430577	B96L3170AK
NH56113K	NHD56113K	NHP56113K	RE224557 B2241557	B84402628	B84302628	B96L3177AK
NH56115K	NHD56115K	NHP56115K	RE224W3 B2241W3	B8440713	B8430713	B96L3152AK
NH56116K	NHD56116K	NHP56116K	B2243057 B22413057	B84402736	B84302736	B96L3178AK
希望小売価格	4,070円/本 (税抜 3,700円/本)	18,150円/本 (税抜 16,500円/本)	3,190円/本 (税抜 2,900円/本)	9,570円/本 (税抜 8,700円/本)	6,600円/本 (税抜 6,000円/本)	6,600円/箱 (税抜 6,000円/箱)
梱包入数	10本/箱 (発注単位1本)	1本	5本/梱	10本/箱 ^{※1} (発注単位1本) スーパーKMEWシール40(600ml)10本 専用プライマー、ハケ、ノズル2個	10本/箱 ^{※1} (発注単位1本) スーパーKMEWシール30(600ml)10本 専用プライマー、ハケ、ノズル2個	1セット/箱 無機常乾タイプ 主剤(10g)1本 硬化剤(7g)1本 プライマー(7.5g)1本 ハケ2本

※1 専用プライマー(スーパーKMEWシール40の場合:品番B85DD、スーパーKMEWシール30の場合:品番B85AAもしくはB85BB)は同時出荷されます。

※色15年保証は、スーパーKMEWシール40/30、純正同質出隅又は純正銅板出隅(ライン出隅、W出隅、L出隅)、純正留め金具のセット使用が保証条件になります。

外観上のご注意

P.535

工法別
施工部材横張り
金具留め
(5mm)
P.394横張り
通気金具留め
(15mm)
P.396縦張り
金具留め
(5mm)
P.398縦張り
通気金具留め
(15mm)
P.400横張り
金具留め
(2mm)
P.402釘直留め
P.404

ネオロック・光セラ18

モダンスリット18

対応工法・下地 **B** 目地通し・接合部について **a d**
 ▶P.535
 ●準不燃材料 QM-0674
 ●防火構造 木造下地：PC030BE-9201
 不燃下地：PC030BE-9202
 ●準耐火構造 耐火時間45分：外壁 QF045BE-9226
 ●耐火構造 耐火時間1時間 ▶P.451

販売地域

一般

寒冷

塗膜性能 光触媒セルフクリーニング **40**年品質保証
耐候性・保証対象 スーパーKMEWシールとセットで色15年保証 耐候性グレード★★★★保証製品本体
基材性能 準耐火 45分 耐火等級 3対応 中空 軽量
張り方 縦横
塗装 ▶P.438 単色 QF



G NH5441A QFシルク チタン ホワイト
J NH5441K



G NH5445A QFアトランティック チタン ブルー
J NH5445K



G NH5447A QFシルク チタン グレー
J NH5447K



G NH5449A QFダークロースト チタン ブラウン
J NH5449K



G NH54410A QFチャコール チタン ブラック
J NH54410K

■本体仕様

サイズ(mm)	18×455(働き幅)×3030
希望小売価格	10,120円 /枚(税抜 9,200円/枚) 7,337円/m ² (税抜 6,670円/m ²)
梱包入数	2枚
1枚当たりのm ²	1.38m ² /枚
3.3m ² 当たりの枚数	約2.39枚/3.3m ²
1枚当たりの質量(重量)	約23kg/枚

寸法図・マンセル値はケイミュアホームページをご覧ください。

■出隅

同質出隅 ℓ=455 同質出隅 ℓ=3030

段付き形状
 (金具留め専用)
 ※本体縦張り
 内寸80/100/120の同質出隅
04
 ▶P.97

※出荷地域により品番が異なります。
G地区 末尾A
J地区 末尾K
 注)異なる末尾品番での混ぜ張りはできません。
 詳しくは ▶P.5

■専用役物・部材一覧

役物・施工部材は弊社純正部材をご指定ください。

※2023年3月より在庫なくなり次第、赤色の品番に切り替えさせていただきます。新旧品番の同一現場での混同使用はできません。

本体	役物・施工部材	同質出隅 ℓ=455	同質出隅 ℓ=3030	中間水切り ℓ=3030 (近似色:P.435参照)	シーリング ▶P.444		現場仕上げ塗料 (補修塗料)
					スーパーKMEWシール40	スーパーKMEWシール30 (ホルダーセット:B80E▶P.430)	
G	NH5441A	NHD5441A	NHP5441A	RE224W2 B2241W2	B84402491B	B84302491B	B96L2531EA
	NH5445A	NHD5445A	NHP5445A	RE224462 B2241462	B84401758	B84301758A	B96L2583BA
	NH5447A	NHD5447A	NHP5447A	B224550 B2241550	B84402503	B84302503	B96L2525CA
	NH5449A	NHD5449A	NHP5449A	B2243060 B22413060	B8440708	B8430708	B96L2716CA
	NH54410A	NHD54410A	NHP54410A	RE224W3 B2241W3	B8440713B	B8430713B	B96L2416BA
J	NH5441K	NHD5441K	NHP5441K	RE224W2 B2241W2	B84402491B	B84302491B	B96L3160AK
	NH5445K	NHD5445K	NHP5445K	RE224462 B2241462	B84401758	B84301758A	B96L3166AK
	NH5447K	NHD5447K	NHP5447K	B224550 B2241550	B84402503	B84302503	B96L3165AK
	NH5449K	NHD5449K	NHP5449K	B2243060 B22413060	B8440708	B8430708	B96L3235AK
	NH54410K	NHD54410K	NHP54410K	RE224W3 B2241W3	B8440713B	B8430713B	B96L3152AK
希望小売価格		4,070円 /本 (税抜 3,700円/本)	18,150円 /本 (税抜 16,500円/本)	3,190円 /本 (税抜 2,900円/本)	9,570円 /本 (税抜 8,700円/本)	6,600円 /本 (税抜 6,000円/本)	6,600円 /箱 (税抜 6,000円/箱)
梱包入数		10本/箱 (発注単位1本)	1本	5本/梱	10本/箱 ^{※1} (発注単位1本) スーパーKMEWシール40(600ml)10本専用プライマー、ハケ、ノズル2個 ※フィルムバック用シーリングガンが必要です。▶P.430	10本/箱 ^{※1} (発注単位1本) スーパーKMEWシール30(600ml)10本専用プライマー、ハケ、ノズル2個 ※ホルダーセットは別売です。	1セット/箱 無機常乾タイプ 主剤(10g)1本 硬化剤(7g)1本 プライマー(7.5g)1本 ハケ2本

※1 専用プライマー(スーパーKMEWシール40の場合:品番B85DD、スーパーKMEWシール30の場合:品番B85AAもしくはB85BB)は同時出荷されます。

※色15年保証は、スーパーKMEWシール40/30、純正同質出隅又は純正銅板出隅(ライン出隅、W出隅、L出隅)、純正留め金具のセット使用が保証条件になります。

印刷物と実物では色柄が異なります。現物の商品サンプルなどでお確かめください。この誌面に掲載の価格はメーカー希望小売価格です。工事費は含まれておりません。

外観上のご注意

P.535

工法別施工部材

横張り
金具留め(5mm)
P.394

横張り
通気金具留め(15mm)
P.396

縦張り
金具留め(5mm)
P.398

縦張り
通気金具留め(15mm)
P.400

横張り
金具留め(2mm)
P.402

釘直留め
P.404

ネオロック・光セラ18

ニティ18

対応工法・下地 **B** 目地通し・**a d**
▶P.535 接合部について

- 準不燃材料 QM-0674
- 防火構造 木造下地：PC030BE-9201
不燃下地：PC030BE-9202
- 準耐火構造 耐火時間45分：外壁 QF045BE-9226
- 耐火構造 耐火時間1時間 ▶P.451

塗膜性能

耐候性・保証対象

基材性能

張り方

塗装 ▶P.438

光触媒
セルフ
クリーニング
色
40年
品質スーパー
KMEWシール
とセットで
色15年保証
耐水性グレード
★★★★
色10年保証
保証
製品
本体準耐火
45分
耐火等級
3
対応
中空
軽量張り方
縦横

単色 QF



NH5621K QFシルク チタン ホワイト



NH5622K QFアッシュ チタン ベージュ



NH5623K QFオイスター チタン グレー



NH5624K QFダーク チタン ブラウン

■本体仕様

サイズ(mm)	18×455(働き幅)×3030
希望小売価格	10,120円/枚(税抜 9,200円/枚) 7,337円/m ² (税抜 6,670円/m ²)
梱包入数	2枚
1枚当たりのm ²	1.38m ² /枚
3.3m ² 当たりの枚数	約2.39枚/3.3m ²
1枚当たりの質量(重量)	約23kg/枚

寸法図・マンセル値はケイミュアホームページをご覧ください。

■出隅

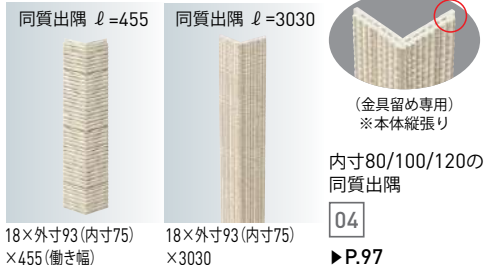
18×外寸93(内寸75)
×455(働き幅)18×外寸93(内寸75)
×3030

■専用役物・部材一覧 役物・施工部材は弊社純正部材をご指定ください。

※2023年3月より在庫なくなり次第、赤色の品番に切り替えさせていただきます。
新旧品番の同一現場での混同使用はできません。

役物・施工部材	同質出隅 ℓ=455	同質出隅 ℓ=3030	中間水切り ℓ=3030 (近似色:P.435参照)	シーリング ▶P.444		現場仕上げ塗料 (補修塗料)
				スーパーKMEWシール40	スーパーKMEWシール30 (ホルダーセット:B80E▶P.430)	
本体						
NH5621K	NHD5621K	NHP5621K	RE224W2 B2241W2	B84402491	B84302491	B96L3160AK
NH5622K	NHD5622K	NHP5622K	B224512 B2241512	B8440746	B8430746	B96L3148AK
NH5623K	NHD5623K	NHP5623K	RE224578 B2241578	B84403243	B84303243	B96L3243AU
NH5624K	NHD5624K	NHP5624K	B224550 B2241550	B84401653	B84301653	B96L2533AU
希望小売価格	4,070円/本 (税抜 3,700円/本)	18,150円/本 (税抜 16,500円/本)	3,190円/本 (税抜 2,900円/本)	9,570円/本 (税抜 8,700円/本)	6,600円/本 (税抜 6,000円/本)	6,600円/箱 (税抜 6,000円/箱)
梱包入数	10本/箱 (発注単位1本)	1本	5本/梱	10本/箱 ^{※1} (発注単位1本) スーパーKMEWシール40(600ml)10本 専用プライマー、ハケ、ノズル2個	10本/箱 ^{※1} (発注単位1本) スーパーKMEWシール30(600ml)10本 専用プライマー、ハケ、ノズル2個	1セット/箱 無機常乾タイプ 主剤(10g)1本 硬化剤(7g)1本 プライマー(7.5g)1本 ハケ2本

※1 専用プライマー(スーパーKMEWシール40の場合:品番B85DD、スーパーKMEWシール30の場合:品番B85AAもしくはB85BB)は同時出荷されます。

※色15年保証は、スーパーKMEWシール40/30、純正同質出隅又は純正銅板出隅(ライン出隅、W出隅、L出隅)、純正留め金具のセット使用が保証条件になります。

印刷物と実物では色柄が異なります。現物の商品サンプルなどでご確認ください。この誌面に掲載の価格はメーカー希望小売価格です。工事費は含まれておりません。



NEW

販売地域

一般

寒冷

ネオロック・光セラ18

シュトラール18 NEW 2023.03.01

対応工法・下地 A 目地通し・
▶P.535 接合部について c d

- 準不燃材料 QM-0674
- 防火構造 木造下地：PC030BE-9201
不燃下地：PC030BE-9202
- 準耐火構造 耐火時間45分：外壁 QF045BE-9226
- 耐火構造 耐火時間1時間 ▶P.451

塗膜性能

耐候性・保証対象

基材性能

張り方

塗装 ▶P.438

光触媒 セルフ クリーニング	色 40 年 品質	スーパー KMEWシール とセットで 色15年保証	耐候性グレード ★★★★	保証 製品 本体	準耐火 45 分	耐火等級 3 対応	中空 軽量	張り方 横
----------------------	---------------------------	------------------------------------	-----------------	----------------	-----------------------	------------------------	----------	-----------------

単色 QF

光セラ

—
18
mm
厚



G NH5791A QFシルク チタン ホワイト
J NH5791K

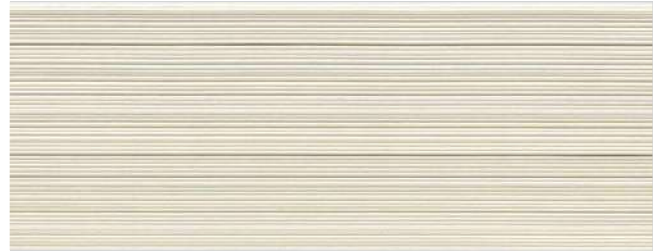

G NH5792A QFミルキー チタン ホワイト
J NH5792K



G NH5793A QFアッシュ チタン ベージュ
J NH5793K

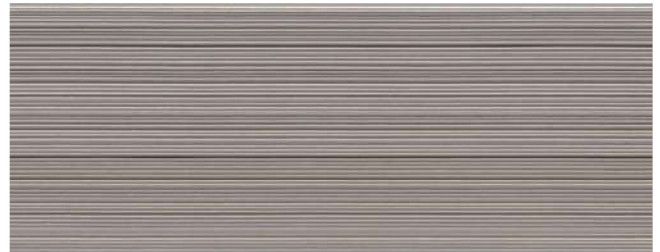

G NH5794A QFシルク チタン グレー
J NH5794K



G NH5796A QFアトランティック チタン ブルー
J NH5796K



G NH5797A QFマックス チタン ホワイト
J NH5797K



G NH5798A QFマット チタン ベージュ
J NH5798K



G NH5799A QFパール チタン オレンジ
J NH5799K



G NH57910A QFスマート チタン ブラウン
J NH57910K



G NH57911A QFマックス チタン ブラック
J NH57911K

■本体仕様

サイズ(mm)	18×455(働き幅)×3030
希望小売価格	10,120円/枚 (税抜 9,200円/枚) 7,337円/m ² (税抜 6,670円/m ²)
梱包入数	2枚
1枚当たりのm ²	1.38m ² /枚
3.3m ² 当たりの枚数	約2.39枚/3.3m ²
1枚当たりの質量(重量)	約23kg/枚

寸法図・マンセル値はケイミュアホームページをご覧ください。

■出隅

同質出隅 ℓ=455

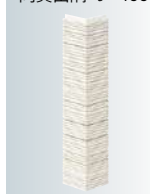
18×外寸93(内寸75)
×455(働き幅)内寸80/100/120の
同質出隅

04

▶P.97

※出荷地域により
品番が異なります。

G地区 末尾A

J地区 末尾K

注)異なる末尾品番での
混ぜ張りはできません。

詳しくは▶P.5

■専用役物・部材一覧 役物・施工部材は弊社純正部材をご指定ください。

本体	役物・施工部材	同質出隅 ℓ=455	シーリング ▶P.444		現場仕上げ塗料 (補修塗料)
			スーパーKMEWシール40	スーパーKMEWシール30 (ホルダーセット:B80E▶P.430)	
G	NH5791A	NHD5791A	B84402491B	B84302491B	B96L2531EA
	NH5792A	NHD5792A	B8440495	B8430495	B96L1438CA
	NH5793A	NHD5793A	B8440746	B8430746	B96L1439CA
	NH5794A	NHD5794A	B84402503	B84302503	B96L2525CA
	NH5796A	NHD5796A	B84401758	B84301758A	B96L2583BA
	NH5797A	NHD5797A	B84403051	B84303051	B96L3051CA
	NH5798A	NHD5798A	B84403003	B84303003A	B96L3003AA
	NH5799A	NHD5799A	B84402715	B84302715	B96L2715CA
	NH57910A	NHD57910A	B8440582	B8430582	B96L2528CA
	NH57911A	NHD57911A	B84403215	B84303215	B96L3222AA
J	NH5791K	NHD5791K	B84402491B	B84302491B	B96L3160AK
	NH5792K	NHD5792K	B8440495	B8430495	B96L3143AK
	NH5793K	NHD5793K	B8440746	B8430746	B96L3148AK
	NH5794K	NHD5794K	B84402503	B84302503	B96L3165AK
	NH5796K	NHD5796K	B84401758	B84301758A	B96L3166AK
	NH5797K	NHD5797K	B84403051	B84303051	B96L3167AK
	NH5798K	NHD5798K	B84403003	B84303003A	B96L3168AK
	NH5799K	NHD5799K	B84402715	B84302715	B96L3169AK
	NH57910K	NHD57910K	B8440582	B8430582	B96L3150AK
	NH57911K	NHD57911K	B84403215	B84303215	B96L3224AK
	希望小売価格	4,070円/本 (税抜 3,700円/本)	9,570円/本 (税抜 8,700円/本)	6,600円/本 (税抜 6,000円/本)	6,600円/箱 (税抜 6,000円/箱)
梱包入数	10本/箱 (発注単位1本)	10本/箱*1 (発注単位1本)	10本/箱*1 (発注単位1本)	1セット/箱	
		スーパーKMEWシール40(600ml)10本 専用プライマー、ハケ、ノズル2個 ※フィルムパック用シーリングガンが 必要です。▶P.430	スーパーKMEWシール30(600ml)10本 専用プライマー、ハケ、ノズル2個 ※ホルダーセットは別売です。	無機帯乾タイプ 主剤(10g)1本 硬化剤(7g)1本 プライマー(7.5g)1本 ハケ2本	

*1 専用プライマー(スーパーKMEWシール40の場合:品番B85DD、スーパーKMEWシール30の場合:品番B85AAもしくはB85BB)は同時出荷されます。

*色15年保証は、スーパーKMEWシール40/30、純正同質出隅又は純正銅板出隅(ライン出隅、W出隅、L出隅)、純正留め金具のセット使用が保証条件になります。

印刷物と実物では色柄が異なります。現物の商品サンプルなどでお確かめください。この誌面に掲載の価格はメーカー希望小売価格です。工費は含まれておりません。

外観上のご注意

P.535

工法別
施工部材横張り
金具留め
(5mm)
P.394横張り
通気金具留め
(15mm)
P.396縦張り
金具留め
(5mm)
P.398縦張り
通気金具留め
(15mm)
P.400横張り
金具留め
(2mm)
P.402釘直留め
P.404

ネオロック・光セラ18

フィオット18

対応工法・下地 **B** 目地通し・**d**
▶P.535 接合部について

- 準不燃材料 QM-0674
- 防火構造 木造下地：PC030BE-9201
不燃下地：PC030BE-9202
- 準耐火構造 耐火時間45分：外壁 QF045BE-9226
- 耐火構造 耐火時間1時間 ▶P.451

塗膜性能

耐候性・保証対象

基材性能

張り方

塗装 ▶P.438

光触媒 セルフ クリーニング	色 40 年 品質	スーパー KMEWシール とセットで 色15年保証	耐候性グレード ★★★★ 色10年保証	保証 製品 本体	準耐火 45 分	耐火等級 3 対応	中空 軽量	張り方 縦横
----------------------	---------------------------	------------------------------------	---------------------------	----------------	-----------------------	------------------------	----------	-----------

単色 **QF****G** NH5631A QFニュー チタン ホワイト**J** NH5631K**G** NH5632A QFミルキー チタン ホワイト**J** NH5632K**G** NH5633A QFベビー チタン アイボリー**J** NH5633K**G** NH5636A QFチャコール チタン ブラック**J** NH5636K**G** NH5637A QFフリー チタン ベージュ**J** NH5637K**G** NH5638A QFココア チタン オーカー**J** NH5638K**G** NH5639A QFマックス チタン ホワイト**J** NH5639K**G** NH56310A QFシルク チタン グレー**J** NH56310K**G** NH56311A QFアトランティック チタン ブルー**J** NH56311K**G** NH56312A QFマックス チタン ブラック**J** NH56312K2023年5月末生産終了
在庫お問い合わせ品

廃色

2023年5月末生産終了
在庫お問い合わせ品

廃色

2023年5月末生産終了
在庫お問い合わせ品

廃色

2023年5月末生産終了
在庫お問い合わせ品

廃色

■本体仕様

サイズ(mm)	18×455(働き幅)×3030
希望小売価格	10,120円/枚 (税抜 9,200円/枚) 7,337円/m ² (税抜 6,670円/m ²)
梱包入数	2枚
1枚当たりのm ²	1.38m ² /枚
3.3m ² 当たりの枚数	約2.39枚/3.3m ²
1枚当たりの質量(重量)	約24kg/枚

寸法図・マンセル値はケイミュアホームページをご覧ください。

■出隅



※出荷地域により品番が異なります。

G地区 末尾A

J地区 末尾K

注)異なる末尾品番での混ぜ張りはできません。

詳しくは▶P.5

■専用役物・部材一覧

役物・施工部材は弊社純正部材をご指定ください。 ※2023年3月より在庫なくなり次第、赤色の品番に切り替えさせていただきます。新旧品番の同一現場での混同使用はできません。

役物・施工部材	同質出隅 ℓ=455	同質出隅 ℓ=3030	中間水切り ℓ=3030 (近似色▶P.435)	シーリング▶P.444		現場仕上げ塗料 (補修塗料)			
				スーパーKMEWシール40	スーパーKMEWシール30 (ホルダーセット:B80E▶P.430)				
G	NH5631A	NHD5631A	NHP5631A	RE224W2	B2241W2	B8440577	B8430577	B96L2540CU	
	NH5632A	NHD5632A	NHP5632A	RE224W2	B2241W2	B8440495	B8430495	B96L1438CA	
	NH5633A	NHD5633A	NHP5633A	RE224578	B2241578	B84401616	B84301616	B96L1622AU	
	NH5636A	NHD5636A	NHP5636A	RE224W3	B2241W3	B8440713	B8430713	B96L2416BA	
	NH5637A	NHD5637A	NHP5637A	B224457	B2241457	B8440412	B8430412	B96L2634CU	
	NH5638A	NHD5638A	NHP5638A	RE224476	B2241476	B84402415	B84302415	B96L2415AA	
	Ⓢ NH5639A	NHD5639A	NHP5639A	B2243058	B22413058	B84403051	B84303051	B96L3051CA	
	Ⓢ NH56310A	NHD56310A	NHP56310A	B224550	B2241550	B84402503	B84302503	B96L2525CA	
	Ⓢ NH56311A	NHD56311A	NHP56311A	RE224462	B2241462	B84401758	B84301758A	B96L2583BA	
	Ⓢ NH56312A	NHD56312A	NHP56312A	RE224W1	B2241W1	B84403045	B84303045	B96L3222AA	
	J	NH5631K	NHD5631K	NHP5631K	RE224W2	B2241W2	B8440577	B8430577	B96L3170AK
		NH5632K	NHD5632K	NHP5632K	RE224W2	B2241W2	B8440495	B8430495	B96L3143AK
NH5633K		NHD5633K	NHP5633K	RE224578	B2241578	B84401616	B84301616	B96L3171AK	
NH5636K		NHD5636K	NHP5636K	RE224W3	B2241W3	B8440713	B8430713	B96L3152AK	
NH5637K		NHD5637K	NHP5637K	B224457	B2241457	B8440412	B8430412	B96L2634CU	
NH5638K		NHD5638K	NHP5638K	RE224476	B2241476	B84402415	B84302415	B96L2415AA	
Ⓢ NH5639K		NHD5639K	NHP5639K	B2243058	B22413058	B84403051	B84303051	B96L3167AK	
Ⓢ NH56310K		NHD56310K	NHP56310K	B224550	B2241550	B84402503	B84302503	B96L3165AK	
Ⓢ NH56311K		NHD56311K	NHP56311K	RE224462	B2241462	B84401758	B84301758A	B96L3166AK	
Ⓢ NH56312K		NHD56312K	NHP56312K	RE224W1	B2241W1	B84403045	B84303045	B96L3224BK	
希望小売価格		4,070円/本 (税抜 3,700円/本)	18,150円/本 (税抜 16,500円/本)	3,190円/本 (税抜 2,900円/本)	9,570円/本 (税抜 8,700円/本)	6,600円/本 (税抜 6,000円/本)	6,600円/箱 (税抜 6,000円/箱)		
梱包入数		10本/箱 (発注単位1本)	1本	5本/梱	10本/箱 ^{※1} (発注単位1本) スーパーKMEWシール40(600ml)10本 専用プライマー、ハケ、ノズル2個 ※フィルムパック用シーリングガンが必要。 ▶P.430	10本/箱 ^{※1} (発注単位1本) スーパーKMEWシール30(600ml)10本 専用プライマー、ハケ、ノズル2個 ※ホルダーセットは別売です。	1セット/箱 無機乾タイプ 主剤(10g)1本 硬化剤(7g)1本 プライマー(7.5g)1本 ハケ2本		

※1 専用プライマー(スーパーKMEWシール40の場合:品番B85DD、スーパーKMEWシール30の場合:品番B85AAもしくはB85BB)は同時出荷されます。

※色15年保証は、スーパーKMEWシール40/30、純正同質出隅又は純正銅板出隅(ライン出隅、W出隅、L出隅)、純正留め金具のセット使用が保証条件になります。

印刷物と実物では色柄が異なります。現物の商品サンプルなどでお確かめください。この誌面に掲載の価格はメーカー希望小売価格です。工事費は含まれておりません。

外観上のご注意

P.535

工法別
施工部材横張り
金具留め
(5mm)
P.394横張り
通気金具留め
(15mm)
P.396縦張り
金具留め
(5mm)
P.398縦張り
通気金具留め
(15mm)
P.400横張り
金具留め
(2mm)
P.402釘直留め
P.404

ソラネル グラオフプリント塗装

対応工法・下地 **B** 目地通し・**a d**
▶P.535 接合部について

- 準不燃材料 QM-0629
- 防火構造 木造下地：PC030BE-9201
不燃下地：PC030BE-9202
- 準耐火構造 耐火時間45分：外壁 QF045BE-9226

塗膜性能 耐候性・保証対象

基材性能

張り方

塗装 ▶P.438

光触媒
セルフ
クリーニングスーパー
KMEWシール
ドセットで
色15年保証耐候性グレード
★★★★
色10年保証保証
製品
本体

準耐火

耐火等級

45分

3対応

張り方
縦横

CJ

GPI

単色

QF

EH7081K, EH7084K

CJ

GPI

FPI

単色

QF

EH7082K, EH7083K



EH7081K QFルイユ チタン ホワイト



EH7082K QFルイユ チタン ベージュ



EH7083K QFルイユ チタン グレー



EH7084K QFルイユ チタン ブラック

■本体仕様

サイズ(mm)	15×455(働き幅)×3030
希望小売価格	10,010円/枚(税抜 9,100円/枚) 7,260円/m ² (税抜 6,600円/m ²)
梱包入数	2枚
1枚当たりのm ²	1.38m ² /枚
3.3m ² 当たりの枚数	約2.39枚/3.3m ²
1枚当たりの質量(重量)	約24kg/枚

寸法図・マンセル値はケイミュアホームページをご覧ください。

■出隅

同質出隅 ℓ=455	同質出隅 ℓ=3030	段付き形状 (金具留め専用) ※本体縦張り
		内寸80/100/120の 同質出隅
15×外寸90(内寸75) ×455(働き幅)	15×外寸90(内寸75) ×3030	05 ▶P.97

■専用役物・部材一覧

役物・施工部材は弊社純正部材をご指定ください。

※2023年3月より在庫なくなり次第、赤色の品番に切り替えさせていただきます。
新旧品番の同一現場での混同使用はできません。

役物・施工部材	同質出隅 ℓ=455	同質出隅 ℓ=3030	中間水切り ℓ=3030 (近似色:P.435参照)	シーリング ▶P.447			
				スーパーKMEWシール30 (ホルダーセット:B80E▶P.430)	ベース色用	現場仕上げ塗料(補修塗料)	
本体					ベース色用	イメージ色用	
EH7081K	EHD7081K	EHP7081K	RE224W2 B2241W2	B84302491A	B96L2551AK	B96L1438DU	—
EH7082K	EHD7082K	EHP7082K	B224512 B2241512	B84302818	B96L2818BK	—	B97L3929AK
EH7083K	EHD7083K	EHP7083K	B224550 B2241550	B84302503	B96L2720BK	—	B97L3930AK
EH7084K	EHD7084K	EHP7084K	RE224W1 B2241W1	B8430709	B96L709CK	B96L3931AK	—
希望小売価格	3,960円/本 (税抜 3,600円/本)	17,600円/本 (税抜 16,000円/本)	3,190円/本 (税抜 2,900円/本)	6,600円/本 (税抜 6,000円/本)	6,600円/箱 (税抜 6,000円/箱)	6,600円/箱 (税抜 6,000円/箱)	13,090円/箱 (税抜 11,900円/箱)
梱包入数	10本/箱 (発注単位1本)	1本	5本/箱	10本/箱*1(発注単位1本) スーパーKMEWシール30(600ml)10本 専用プライマー・ハケ・ノズル2個 ※ホルダーセットは別売です。	1セット/箱 無機常乾タイプ 主剤(10g)1本 硬化剤(7g)1本 プライマー(75g)1本 ハケ2本	1セット/箱 無機常乾タイプ 主剤(10g)1本 硬化剤(7g)2本 プライマー(75g)1本 ハケ3本	1セット/箱

※1 専用プライマー(品番B85AAもしくはB85BB)は同時出荷されます。

※色15年保証は、スーパーKMEWシール30、純正同質出隅又は純正銅板出隅(ライン出隅、W出隅、L出隅)、純正留め金具のセット使用が保証条件になります。

シルバスタイル15 グラオフプリント塗装

対応工法・下地 A 目地通し・a 接合部について
▶P.535
 ●準不燃材料 QM-0629
 ●防火構造 木造下地：PC030BE-9201
 不燃下地：PC030BE-9202
 ●準耐火構造 耐火時間45分：外壁 QF045BE-9226

販売地域
一般

塗膜性能 | **耐候性・保証対象** | **基材性能** | **張り方** | **塗装 ▶P.438**
光触媒
セルフ
クリーニング
※
スーパー
KMEWシール
とセットで
色15年保証
耐候性グレード
★★★★
色10年保証
保証
製品
本体
準耐火
45分
耐火等級
3
対応
張り方
横
CJ
GPII
2色
QF



EH37012K QFリンピオ チタン ホワイト



EH37013K QFリンピオ チタン ライトグレー



EH37014K QFリンピオ チタン ウォームグレー



EH37015K QFリンピオ チタン ダークグレー



EH37016K QFリンピオ チタン ブラック

光セラ
—
15
mm
厚

親コート品
P.224

■本体仕様

サイズ (mm)	15×455 (働き幅) × 3030
希望小売価格	10,010円/枚 (税抜 9,100円/枚) 7,260円/m ² (税抜 6,600円/m ²)
梱包入数	2枚
1枚当たりのm ²	1.38m ² /枚
3.3m ² 当たりの枚数	約2.39枚/3.3m ²
1枚当たりの質量 (重量)	約24kg/枚

寸法図・マンセル値はケイミュアホームページをご覧ください。

■出隅

同質出隅 ℓ=455

15×外寸90 (内寸75) ×455 (働き幅)

内寸80/100/120の同質出隅

05 ▶P.97

■専用役物・部材一覧

役物・施工部材は弊社純正部材をご指定ください。

本体	同質出隅 ℓ=455	シーリング ▶P.447	現場仕上げ塗料 (補修塗料)	
		スーパーKMEWシール30 (ホルダーセット: B80E▶P.430)	ベース色用	トップイメージ色用
EH37012K	EHD37012K	B84302491A	B96L2551AK	B97L3996AK
EH37013K	EHD37013K	B84302944* ¹	B96L1765AK	B97L3997AK
EH37014K	EHD37014K	B84302526* ¹	B96L2818BK	B97L3998AK
EH37015K	EHD37015K	B84302996* ¹	B96L749CK	B97L3999AK
EH37016K	EHD37016K	B8430713* ¹	B96L709AK	B97L4000AK
希望小売価格	3,960円/本 (税抜 3,600円/本)	6,600円/本 (税抜 6,000円/本)	6,600円/箱 (税抜 6,000円/箱)	13,090円/箱 (税抜 11,900円/箱)
梱包入数	10本/箱 (発注単位1本)	10本/箱* ² (発注単位1本)	1セット/箱	1セット/箱
		スーパーKMEWシール30 (600ml) 10本 専用プライマー、ハケ、ノズル2個 ※ホルダーセットは別売です。	無機帯乾タイプ 主剤 (10g) 1本 硬化剤 (7g) 1本 プライマー (7.5g) 1本 ハケ2本	無機帯乾タイプ 主剤 (10g) 2種各1本 硬化剤 (7g) 2本 プライマー (7.5g) 1本 ハケ3本

*1 本商品はイメージ色です。

*2 専用プライマー (品番B85AAもしくはB85BB) は 同時出荷されます。

※色15年保証は、スーパーKMEWシール30、純正同質出隅又は純正銅板出隅 (ライン出隅、W出隅、L出隅)、純正留め金具のセット使用が保証条件になります。

印刷物と実物では色柄が異なります。現物の商品サンプルなどでお確かめください。この誌面に掲載の価格はメーカー希望小売価格です。工事費は含まれておりません。

外観上のご注意

P.535

工法別
施工部材

横張り
金具留め
(5mm)
P.394

横張り
通気金具留め
(15mm)
P.396

縦張り
金具留め
(5mm)
P.398

縦張り
通気金具留め
(15mm)
P.400

横張り
金具留め
(2mm)
P.402

釘直留め
P.404

エクセレージ・光セラ15 ARTIER アルティエ

ロッシュストライプ

グラオフプリント塗装

対応工法・下地 **A** 目地通し・
▶P.535 接合部について **a d**

- 準不燃材料 QM-0629
- 防火構造 木造下地：PC030BE-9201
不燃下地：PC030BE-9202
- 準耐火構造 耐火時間45分：外壁 QF045BE-9226

塗膜性能 耐候性・保証対象

基材性能

張り方

塗装 ▶P.438

光触媒
セルフ
クリーニングスーパー
KMEWシール
とセットで
色15年保証耐候性グレード
★★★★
色10年保証保証
製品
本体準耐火
45分耐火等級
3
対応張り方
横

CJ

GPI

FPI

2色

QF

EH4831K, EH4832K

GPI

FPI

2色

QF

EH4833K, EH4834K



EH4831K QFシュタイン チタン アイボリー



EH4832K QFシュタイン チタン ベージュ



EH4833K QFシュタイン チタン ブラウン



EH4834K QFシュタイン チタン ダークレッド

■本体仕様

サイズ(mm)	15×455(働き幅)×3030
希望小売価格	10,010円/枚(税抜 9,100円/枚) 7,260円/m ² (税抜 6,600円/m ²)
梱包入数	2枚
1枚当たりのm ²	1.38m ² /枚
3.3m ² 当たりの枚数	約2.39枚/3.3m ²
1枚当たりの質量(重量)	約23kg/枚

寸法図・マンセル値はケイミューホームページをご覧ください。

■出隅

同質出隅 ℓ=455

15×外寸90(内寸75)
×455(働き幅)内寸80/100/120の
同質出隅

05

▶P.97

■専用役物・部材一覧

役物・施工部材は弊社純正部材をご指定ください。

役物・施工部材	同質出隅 ℓ=455	シーリング ▶P.447		
		スーパーKMEWシール30 (ホルダーセット：B80E▶P.430)	現場仕上げ塗料(補修塗料)	
本体			ベース色用	トップイメージ色用
EH4831K	EHD4831K	B8430746	B96L746AK	B98L3830AK
EH4832K	EHD4832K	B8430976A	B96L746AK	B98L3831AK
EH4833K	EHD4833K	B84302417B	B96L2562AK	B98L3832AK
EH4834K	EHD4834K	B8430709	B96L709AK	B98L3833AK
希望小売価格	3,960円/本 (税抜 3,600円/本)	6,600円/本 (税抜 6,000円/本)	6,600円/箱 (税抜 6,000円/箱)	13,640円/箱 (税抜 12,400円/箱)
梱包入数	10本/箱 (発注単位1本)	10本/箱*1(発注単位1本) スーパーKMEWシール30(600ml)10本 専用プライマー、ハケ、ノズル2個 *ホルダーセットは別売です。	1セット/箱 無機珪酸タイプ 主剤(10g)1本 硬化剤(7g)1本 プライマー(7.5g)1本 ハケ2本	1セット/箱 無機珪酸タイプ 主剤(10g)5種各1本 硬化剤(7g)3本 プライマー(7.5g)1本 ハケ4本

*1 専用プライマー(品番B85AAもしくはB85BB)は同時出荷されます。

*色15年保証は、スーパーKMEWシール30、純正同質出隅又は純正銅板出隅(ライン出隅、W出隅、L出隅)、純正留め金具のセット使用が保証条件になります。

ベイカーブリック

グラオフプリント塗装

対応工法・下地 **A** 目地通し・接合部について **a d**
 ▶P.535
 ●準不燃材料 QM-0629
 ●防火構造 木造下地：PC030BE-9201
 不燃下地：PC030BE-9202
 ●準耐火構造 耐火時間45分：外壁 QF045BE-9226

販売地域

一般

塗膜性能 | 耐候性・保証対象 | 基材性能 | 張り方 | 塗装 ▶P.438

光触媒セルフクリーニング | スーパーKMEWシールとセットで色15年保証 | 耐候性グレード★★★★ | 保証製品本体 | 準耐火 45分 | 耐火等級 3 | 張り方 横 | CJ GPII 2色 QF



EH4276K QFドゥーロ チタン ホワイト



EH4277K QFドゥーロ チタン ダークレッド

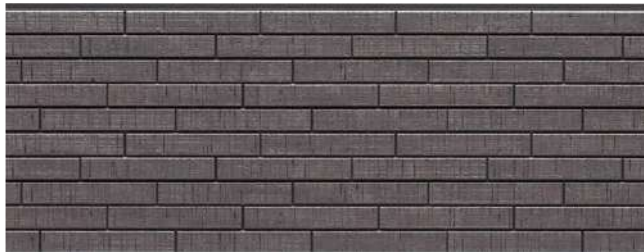

EH4278K QFドゥーロ チタン ダークブラウン



EH4279K QFドゥーロ チタン ブラック

光セラ

15mm厚

観水コート品 P.231

■本体仕様

サイズ(mm)	15×455(働き幅)×3030
希望小売価格	10,010円/枚(税抜 9,100円/枚) 7,260円/m ² (税抜 6,600円/m ²)
梱包入数	2枚
1枚当たりのm ²	1.38m ² /枚
3.3m ² 当たりの枚数	約2.39枚/3.3m ²
1枚当たりの質量(重量)	約24kg/枚

寸法図・マンセル値はケイミューホームページをご覧ください。

■出隅

同質出隅 ℓ=455

15×外寸90(内寸75)×455(働き幅)

内寸80/100/120の同質出隅

05

▶P.97

■専用役物・部材一覧

役物・施工部材は弊社純正部材をご指定ください。

役物・施工部材	同質出隅 ℓ=455	シーリング ▶P.447		
		スーパーKMEWシール30 (ホルダーセット：B80E▶P.430)	現場仕上げ塗料(補修塗料)	
本体			ベース色用	トップイメージ色用
EH4276K	EHD4276K	B84303827*1	B96L2818BK	B97L4001AK
EH4277K	EHD4277K	B84304002*1	B96L3091BK	B97L4002AK
EH4278K	EHD4278K	B84302417C*1	B96L3091BK	B97L4003AK
EH4279K	EHD4279K	B8430743*1	B96L3091BK	B97L4004AK
希望小売価格	3,960円/本 (税抜 3,600円/本)	6,600円/本 (税抜 6,000円/本)	6,600円/箱 (税抜 6,000円/箱)	13,090円/箱 (税抜 11,900円/箱)
梱包入数	10本/箱 (発注単位1本)	10本/箱*2 (発注単位1本) スーパーKMEWシール30(600ml)10本 専用プライマー、ハケ、ノズル2個 *ホルダーセットは別売です。	1セット/箱 無機骨乾タイプ 主剤(10g)1本 硬化剤(7g)1本 プライマー(7.5g)1本 ハケ2本	1セット/箱 無機骨乾タイプ 主剤(10g)2種各1本 硬化剤(7g)2本 プライマー(7.5g)1本 ハケ3本

*1 本商品はイメージ色です。

*2 専用プライマー(品番B85AAもしくはB85BB)は同時出荷されます。

*色15年保証は、スーパーKMEWシール30、純正同質出隅又は純正銅板出隅(ライン出隅、W出隅、L出隅)、純正留め金具のセット使用が保証条件になります。

印刷物と実物では色柄が異なります。現物の商品サンプルなどでお確かめください。この誌面に掲載の価格はメーカー希望小売価格です。工事費は含まれておりません。

外観上のご注意

P.535

工法別施工部材

横張り金具留め(5mm) P.394

横張り通気金具留め(15mm) P.396

縦張り金具留め(5mm) P.398

縦張り通気金具留め(15mm) P.400

横張り金具留め(2mm) P.402

釘直留め P.404

クレールウッド15 グラオフプリント塗装

- 準不燃材料 QM-0629
- 防火構造 木造下地：PC030BE-9201
不燃下地：PC030BE-9202
- 準耐火構造 耐火時間45分：外壁 QF045BE-9226

塗膜性能 | 耐候性・保証対象 | 基材性能 | 張り方 | 塗装 ▶P.438

光触媒 セルフ クリーニング	※ スーパー KMEWシール どセットで 色15年保証	耐候性グレード ★★★★ 色10年保証	保証 製品 本体	準耐火 45分	耐火等級 3 対応	張り方 縦横	CJ GPI 2色 QF	EH42310K
							CJ GPI 2色 QF	EH42311K, EH42312K, EH42313K, EH42314K, EH42315K, EH42316K

光セラ

15mm厚

親水コート品
P.237



EH42310K QFピース チタン ホワイト



EH42311K QFピース チタン グレー



EH42312K QFピース チタン グリーン



EH42313K QFピース チタン オレンジ



EH42314K QFピース チタン ブラウン



EH42315K QFピース チタン レッドブラウン



EH42316K QFピース チタン ブラック

■本体仕様

サイズ(mm)	15×455(働き幅)×3030
希望小売価格	10,010円/枚(税抜 9,100円/枚) 7,260円/m ² (税抜 6,600円/m ²)
梱包入数	2枚
1枚当たりのm ²	1.38m ² /枚
3.3m ² 当たりの枚数	約2.39枚/3.3m ²
1枚当たりの質量(重量)	約24kg/枚

寸法図・マンセル値はケイミューホームページをご覧ください。

■出隅



■専用役物・部材一覧

役物・施工部材は弊社純正部材をご指定ください。

※2023年3月より在庫なくなり次第、赤色の品番に切り替えさせていただきます。
新旧品番の同一現場での混同使用はできません。

役物・施工部材 本 体	同質出隅 φ=455	同質出隅 φ=3030	中間水切り φ=3030 (近似色▶P.435)	シーリング▶P.447	現場仕上げ塗料(補修塗料)	
				スーパーKMEWシール30 (ホルダーセット:B80E▶P.430)	ベース色用	トップイメージ色用
EH42310K	EHD42310K	EHP42310K	RE224W2 B2241W2	B8430495※1	B96L644CK	B97L4005AK
EH42311K	EHD42311K	EHP42311K	RE224W4 B2241W4	B84301566C※1	B96L2720BK	B97L4006AK
EH42312K	EHD42312K	EHP42312K	RE224549 B2241549	B84304007※1	B96L749CK	B97L4007AK
EH42313K	EHD42313K	EHP42313K	B2242606 B22412606	B84304008※1	B96L3328AK	B97L4008AK
EH42314K	EHD42314K	EHP42314K	B2243060 B22413060	B84304009※1	B96L3012BK	B97L4009AK
EH42315K	EHD42315K	EHP42315K	RE224476 B2241476	B8430748※1	B96L3012BK	B97L4010AK
EH42316K	EHD42316K	EHP42316K	RE224W3 B2241W3	B84302417B※1	B96L3091BK	B97L4011AK
希望小売価格	3,960円/本 (税抜 3,600円/本)	17,600円/本 (税抜 16,000円/本)	3,190円/本 (税抜 2,900円/本)	6,600円/本 (税抜 6,000円/本)	6,600円/箱 (税抜 6,000円/箱)	13,090円/箱 (税抜 11,900円/箱)
梱包入数	10本/箱 (発注単位1本)	1本	5本/梱	10本/箱※2 (発注単位1本) スーパーKMEWシール30(600ml)10本 専用プライマー、ハケ、ノズル2個 ※ホルダーセットは別売です。	1セット/箱 無機常乾タイプ 主剤(10g)1本 硬化剤(7g)1本 プライマー(7.5g)1本 ハケ2本	1セット/箱 無機常乾タイプ 主剤(10g)2種各1本 硬化剤(7g)2本 プライマー(7.5g)1本 ハケ3本

※1 本商品はイメージ色です。

※2 専用プライマー(品番B85AAもしくはB85BB)は 同時出荷されます。

※色15年保証は、スーパーKMEWシール30、純正同質出隅又は純正銅板出隅(ライン出隅、W出隅、L出隅)、純正留め金具のセット使用が保証条件になります。

印刷物と実物では色柄が異なります。現物の商品サンプルなどでお確かめください。この誌面に掲載の価格はメーカー希望小売価格です。工事費は含まれておりません。

外観上のご注意

P.535

工 法 別
施 工 部 材横 張 り
金 具 留 め
(5mm)
P.394横 張 り
通 気 金 具 留 め
(15mm)
P.396縦 張 り
金 具 留 め
(5mm)
P.398縦 張 り
通 気 金 具 留 め
(15mm)
P.400横 張 り
金 具 留 め
(2mm)
P.402釘 直 留 め
P.404

エクセレージ・光セラ15

ビオリノ

対応工法・下地 **A** 目地通し・▶P.535 接合部について **a d**

- 準不燃材料 QM-0629
- 防火構造 木造下地：PC030BE-9201
不燃下地：PC030BE-9202
- 準耐火構造 耐火時間45分：外壁 QF045BE-9226

塗膜性能 | 耐候性・保証対象

| 基材性能

| 張り方

塗装 ▶P.438

光触媒
セルフ
クリーニングスーパー
KMEWシール
とセットで
色15年保証耐候性グレード
★★★★
色10年保証保証
製品
本体準耐火
45分耐火等級
3
対応張り方
横

CJ | FPI | 2色 | QF

光セラ

15
mm
厚

EH4401K QFキルン チタン アイボリー



EH4402K QFリピート チタン ベージュ



EH4403K QFパウロニア チタン オレンジ



EH4404K QFリピート チタン ダークブラウン

■本体仕様

サイズ(mm)	15×455(働き幅)×3030
希望小売価格	9,680円/枚(税抜 8,800円/枚) 7,018円/m ² (税抜 6,380円/m ²)
梱包入数	2枚
1枚当たりのm ²	1.38m ² /枚
3.3m ² 当たりの枚数	約2.39枚/3.3m ²
1枚当たりの質量(重量)	約25kg/枚

寸法図・マンセル値はケイミューホームページをご覧ください。

■出隅

同質出隅 ℓ=455

15×外寸90(内寸75)
×455(働き幅)内寸80/100/120の
同質出隅

05

▶P.97

■専用役物・部材一覧

役物・施工部材は弊社純正部材をご指定ください。

※2023年5月末生産終了品は、2023年3月1日～5月末日は在庫お問い合わせ品となり、納期がかかる場合があります。在庫および納期のご確認を弊社営業所までお願いします。

役物・施工部材	同質出隅 ℓ=455	シーリング ▶P.447		
		スーパーKMEWシール30 (ホルダーセット：B80E▶P.430)	現場仕上げ塗料(補修塗料)	
本体			ベース色用	トップイメージ色用
EH4401K	EHD4401K	B8430976*1	B96L2818BK	B97L2894AK
EH4402K	EHD4402K	B84302636	B96L2721BK	B97L2895BK
廃 EH4403K	EHD4403K	B84302414	B96L2557AK	B97L2896AK
EH4404K	EHD4404K	B8430707*1	B96L709AK	B97L2897AK
希望小売価格	3,960円/本 (税抜 3,600円/本)	6,600円/本 (税抜 6,000円/本)	6,600円/箱 (税抜 6,000円/箱)	13,090円/箱 (税抜 11,900円/箱)
梱包入数	10本/箱 (発注単位1本)	10本/箱*2 (発注単位1本) スーパーKMEWシール30(600ml)10本 専用プライマー、ハケ、ノズル2個 ※ホルダーセットは別売です。	1セット/箱 無機珪酸タイプ 主剤(10g)1本 硬化剤(7g)1本 プライマー(7.5g)1本 ハケ2本	1セット/箱 無機珪酸タイプ 主剤(10g)2種各1本 硬化剤(7g)2本 プライマー(7.5g)1本 ハケ3本

※1 本商品はイメージ色です。

※2 専用プライマー(品番B85AAもしくはB85BB)は同時出荷されます。

※色15年保証は、スーパーKMEWシール30、純正同質出隅又は純正銅板出隅(ライン出隅、W出隅、L出隅)、純正留め金具のセット使用が保証条件になります。

エクセレージ・光セラ15

ファインクレストタ15

対応工法・下地 **A** 目地通し・接合部について **d**
▶P.535

- 準不燃材料 QM-0629
- 防火構造 木造下地：PC030BE-9201
不燃下地：PC030BE-9202
- 準耐火構造 耐火時間45分：外壁 QF045BE-9226

販売地域

一般

■塗膜性能 ■耐候性・保証対象

光触媒セルフクリーニング
スーパーKMEWシールとセットで色15年保証

耐候性グレード★★★★
保証製品本体
色10年保証

■基材性能

準耐火 45分
耐火等級 3対応

■張り方

張り方 横

塗装▶P.438

2色 EH3491K, EH3497K **CJ** 2色 EH3493K
GPI FPI 2色 EH3496K



EH3491K ファイン チタン ホワイト



EH3493K パルフェ チタン ベージュ



EH3496K クラフト チタン オレンジブラウン



EH3497K ファイン チタン ブラック

光セラ

15mm厚

親水コート品 P.226

■本体仕様

サイズ(mm)	15×455(働き幅)×3030
希望小売価格	9,680円/枚 (税抜 8,800円/枚) 7,018円/m ² (税抜 6,380円/m ²)
梱包入数	2枚
1枚当たりのm ²	1.38m ² /枚
3.3m ² 当たりの枚数	約2.39枚/3.3m ²
1枚当たりの質量(重量)	約24kg/枚

寸法図・マンセル値はケイミューホームページをご覧ください。

■出隅

同質出隅 ℓ=455

15×外寸90(内寸75)×455(働き幅)

内寸80/100/120の同質出隅

05

▶P.97

■専用役物・部材一覧

役物・施工部材は弊社純正部材をご指定ください。

役物・施工部材	同質出隅 ℓ=455	現場仕上げ塗料(補修塗料)			
		シーリング ▶P.447 スーパーKMEWシール30 (ホルダーセット:B80E▶P.430)	ベース色用	トップ色用	トップイメージ色用
本体					
EH3491K	EHD3491K	B8430746	B96746BK	B96644DK	—
EH3493K	EHD3493K	B8430408	B96742AK	—	B97808BK
EH3496K	EHD3496K	B8430409	B96751BK	—	B971853BK
EH3497K	EHD3497K	B8430743 ^{※1}	B96749CK	B96743CK	—
希望小売価格	3,960円/本 (税抜 3,600円/本)	6,600円/本 (税抜 6,000円/本)	6,600円/箱 (税抜 6,000円/箱)	6,600円/箱 (税抜 6,000円/箱)	13,090円/箱 (税抜 11,900円/箱)
梱包入数	10本/箱 (発注単位1本)	10本/箱 ^{※2} (発注単位1本) スーパーKMEWシール30(600ml)10本 専用プライマー、ハケ、ノズル2個 <small>※ホルダーセットは別売です。</small>	1セット/箱 無機常乾タイプ 主剤(9g)1本 硬化剤(7g)1本 プライマー(7.5g)1本 ハケ2本	1セット/箱 無機常乾タイプ 主剤(9g)1本 硬化剤(7g)1本 プライマー(7.5g)1本 ハケ2本	1セット/箱 無機常乾タイプ 主剤(9g)2種各1本 硬化剤(7g)2本 プライマー(7.5g)1本 ハケ3本

※1 本商品はイメージ色です。

※2 専用プライマー(品番B85AAもしくはB85BB)は同時出荷されます。

※色15年保証は、スーパーKMEWシール30、純正同質出隅又は純正鋼板出隅(ライン出隅、W出隅、L出隅)、純正留め金具のセット使用が保証条件になります。

印刷物と実物では色柄が異なります。現物の商品サンプルなどでお確かめください。この誌面に掲載の価格はメーカー希望小売価格です。工費は含まれておりません。

外観上のご注意

P.535

工法別
施工部材

横張り
金具留め
(5mm)
P.394

横張り
通気金具留め
(15mm)
P.396

縦張り
金具留め
(5mm)
P.398

縦張り
通気金具留め
(15mm)
P.400

横張り
金具留め
(2mm)
P.402

釘直留め
P.404

エクセレージ・光セラ15

わ
和ボーダー15

対応工法・下地 **B** 目地通し・**a d**
 ▶P.535 接合部について

- 準不燃材料 QM-0629
- 防火構造 木造下地：PC030BE-9201
不燃下地：PC030BE-9202
- 準耐火構造 耐火時間45分：外壁 QF045BE-9226

■塗膜性能 ■耐候性・保証対象 ■基材性能 ■張り方 塗装 ▶P.438

光触媒 セルフクリーニング
 スーパーKMEWシールどセットで 色15年保証
 耐候性グレード ★★★ 色10年保証
 保証製品本体

準耐火 45分 耐火等級 3対応

張り方 縦横

FPI 2色 EH3671K, EH3674K, EH3678K
 CJ FPI 2色 EH3673K, EH3675K, EH3676K

光セラ

15mm厚

親水コート品 P.229



EH3671K ソル チタン ホワイト



EH3673K クラフト チタン オーカー



EH3674K ソル チタン ダークブラウン



EH3675K ユース チタン グレー



EH3676K ユース チタン アイボリー



EH3678K ハイド チタン ブラック

■本体仕様

サイズ(mm)	15×455(働き幅)×3030
希望小売価格	9,680円/枚(税抜 8,800円/枚) 7,018円/m ² (税抜 6,380円/m ²)
梱包入数	2枚
1枚当たりのm ²	1.38m ² /枚
3.3m ² 当たりの枚数	約2.39枚/3.3m ²
1枚当たりの質量(重量)	約23kg/枚

寸法図・マンセル値はケイミュアホームページをご覧ください。

■出隅

同質出隅 ℓ=455 同質出隅 ℓ=3030

段付き形状
 (金具留め専用)
 ※本体縦張り

内寸80/100/120の同質出隅

05

▶P.97

■専用役物・部材一覧

役物・施工部材は弊社純正部材をご指定ください。

※2023年3月より在庫なくなり次第、赤色の品番に切り替えさせていただきます。新旧品番の同一現場での混同使用はできません。

役物・施工部材	同質出隅 ℓ=455	同質出隅 ℓ=3030	中間水切り ℓ=3030 (近似色▶P.435)	シーリング▶P.447			
				スーパーKMEWシール30 (ホルダーセット:B80E▶P.430)	ベース色用	トップ色用	トップイメージ色用
EH3671K	EHD3671K	EHP3671K	B224512 B2241512	B8430746	B96746BK	B96644EK	—
EH3673K	EHD3673K	EHP3673K	B224441 B2241441	B8430442A	B961469AK	—	B97941BK
EH3674K	EHD3674K	EHP3674K	RE224W3 B2241W3	B8430743	B96743DK	B961468BK	—
EH3675K	EHD3675K	EHP3675K	RE224W4 B2241W4	B84302503	B962720AK	—	B971916BK
EH3676K	EHD3676K	EHP3676K	RE224427 B2241427	B8430498A	B96746BK	—	B971917AK
EH3678K	EHD3678K	EHP3678K	RE224W3 B2241W3	B8430581	B96719BK	B961736BK	—
希望小売価格	3,960円/本 (税抜 3,600円/本)	17,600円/本 (税抜 16,000円/本)	3,190円/本 (税抜 2,900円/本)	6,600円/本 (税抜 6,000円/本)	6,600円/箱 (税抜 6,000円/箱)	6,600円/箱 (税抜 6,000円/箱)	13,090円/箱 (税抜 11,900円/箱)
梱包入数	10本/箱 (発注単位1本)	1本	5本/捆	10本/箱 ^{※1} (発注単位1本) スーパーKMEWシール30(600ml)10本 専用プライマー・ハケ・ノズル2個 ※ホルダーセットは別売です。	1セット/箱 無機常乾タイプ 主剤(9g)2種各1本 硬化剤(7g)1本 プライマー(7.5g)1本 ハケ2本	1セット/箱 無機常乾タイプ 主剤(9g)2種各1本 硬化剤(7g)2本 プライマー(7.5g)1本 ハケ3本	1セット/箱 無機常乾タイプ 主剤(9g)2種各1本 硬化剤(7g)2本 プライマー(7.5g)1本 ハケ3本

※1 専用プライマー(品番B85AAもしくはB85BB)は同時出荷されます。

※色15年保証は、スーパーKMEWシール30、純正同質出隅又は純正銅板出隅(ライン出隅、W出隅、L出隅)、純正留め金具のセット使用が保証条件になります。

外観上のご注意
P.535

工法別施工部材
横張り金具留め(5mm) P.394

横張り通気金具留め(15mm) P.396

縦張り金具留め(5mm) P.398

縦張り通気金具留め(15mm) P.400

横張り金具留め(2mm) P.402

釘直留め P.404

レシフェ

対応工法・下地 **A** 目地通し・**d** 接合部について
 ▶P.535
 ●準不燃材料 QM-0629
 ●防火構造 木造下地：PC030BE-9201
 不燃下地：PC030BE-9202
 ●準耐火構造 耐火時間45分：外壁 QF045BE-9226

販売地域
一般

塗膜性能 | 耐候性・保証対象 | 基材性能 | 張り方 | 塗装 ▶P.438

光触媒セルフクリーニング | スーパーKMEWシールとセットで色15年保証 | 耐候性グレード★★★★ | 保証製品本体 | 準耐火 45分 | 耐火等級 3対応 | 張り方 横 | 2色

接合部での模様通しについて
 施工の際は模様の芯が通るように左端（または右端）基準で切断、施工してください。模様ズレのように見える場合があります。また、切り回しの板の施工の際も模様の芯が通るように施工してください。



EH4241K コンフォート チタン ホワイト



EH4242K ピュア チタン ピーチ

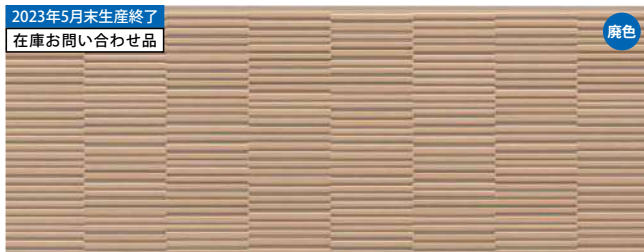

EH4243K カーラ チタン オレンジ



EH4244K ボワ チタン ブラック

■本体仕様

サイズ(mm)	15×455(働き幅)×3030
希望小売価格	9,680円/枚(税抜 8,800円/枚) 7,018円/m ² (税抜 6,380円/m ²)
梱包入数	2枚
1枚当たりのm ²	1.38m ² /枚
3.3m ² 当たりの枚数	約2.39枚/3.3m ²
1枚当たりの質量(重量)	約24kg/枚

寸法図・マンセル値はケイミュアホームページをご覧ください。

■出隅

同質出隅 ℓ=455

15×外寸90(内寸75)×455(働き幅)

内寸80/100/120の同質出隅

05 ▶P.97

■専用役物・部材一覧

役物・施工部材は弊社純正部材をご指定ください。

※2023年5月末生産終了品は、2023年3月1日～5月末日は在庫お問い合わせ品となり、納期がかかる場合があります。在庫および納期のご確認を弊社営業所までお願いします。

役物・施工部材	同質出隅 ℓ=455	シーリング ▶P.447		
		スーパーKMEWシール30 (ホルダーセット:B80E▶P.430)	現場仕上げ塗料(補修塗料)	
本体			ベース色用	トップ色用
EH4241K	EHD4241K	B84302491 ^{※1}	B96644BK	B962669BK
●EH4242K	EHD4242K	B8430495	B96644BK	B962598BK
●EH4243K	EHD4243K	B8430409	B96751DK	B962564BK
EH4244K	EHD4244K	B84302417B ^{※1}	B96709AK	B962562FK
希望小売価格	3,960円/本 (税抜 3,600円/本)	6,600円/本 (税抜 6,000円/本)	6,600円/箱 (税抜 6,000円/箱)	6,600円/箱 (税抜 6,000円/箱)
梱包入数	10本/箱 (発注単位1本)	10本/箱 ^{※2} (発注単位1本)	1セット/箱	1セット/箱
		スーパーKMEWシール30(600ml)10本 専用プライマー、ハケ、ノズル2個 ※ホルダーセットは別売です。	無機帯乾タイプ 主剤(9g)1本 硬化剤(7g)1本 プライマー(7.5g)1本 ハケ2本	無機帯乾タイプ 主剤(9g)2種各1本 硬化剤(7g)2本 プライマー(7.5g)1本 ハケ3本

※1 本商品はイメージ色です。

※2 専用プライマー(品番B85AAもしくはB85BB)は同時出荷されます。

※色15年保証は、スーパーKMEWシール30、純正同質出隅又は純正銅板出隅(ライン出隅、W出隅、L出隅)、純正留め金具のセット使用が保証条件になります。

印刷物と実物では色柄が異なります。現物の商品サンプルなどでお確かめください。この誌面に掲載の価格はメーカー希望小売価格です。工事費は含まれておりません。

光セラ
—
15mm厚

外観上のご注意

P.535

工法別
施工部材

横張り
金具留め
(5mm)
P.394

横張り
通気金具留め
(15mm)
P.396

縦張り
金具留め
(5mm)
P.398

縦張り
通気金具留め
(15mm)
P.400

横張り
金具留め
(2mm)
P.402

釘直留め
P.404

エクセレージ・光セラ15

ステイブルタイル

対応工法・下地 **A** 目地通し・**a d**

▶P.535

- 準不燃材料 QM-0629
- 防火構造 木造下地：PC030BE-9201
不燃下地：PC030BE-9202
- 準耐火構造 耐火時間45分：外壁 QF045BE-9226

■塗膜性能 ■耐候性・保証対象



■基材性能



■張り方



塗装 ▶P.438



接合部での目地通しについて

サイディング上下の接合部で縦目地柄が出来るだけ揃うように、長さ方向の中央付近で目地芯が通るように施工をしてください。なお、デザイン of 自然感を表現するため目地幅に変化をもたせていること、寸法公差があることにより、接合部で目地が3mm前後ずれて見える場合があります。

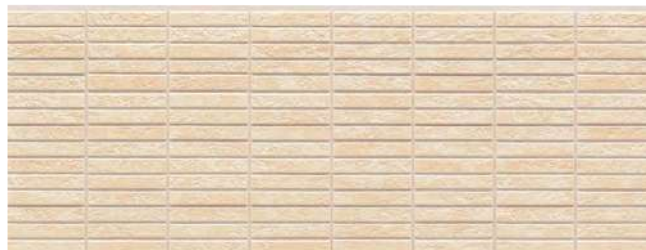

EH4411K QFユース チタン ベージュ



EH4412K QFアバン チタン グレー



EH4415K QFハイド チタン ホワイト

■本体仕様

サイズ(mm)	15×455(働き幅)×3030
希望小売価格	9,680円/枚 (税抜 8,800円/枚) 7,018円/m ² (税抜 6,380円/m ²)
梱包入数	2枚
1枚当たりのm ²	1.38m ² /枚
3.3m ² 当たりの枚数	約2.39枚/3.3m ²
1枚当たりの質量(重量)	約23kg/枚

寸法図・マンセル値はケイミューホームページをご覧ください。

■出隅



■専用役物・部材一覧 役物・施工部材は弊社純正部材をご指定ください。

役物・施工部材	同質出隅 ℓ=455	シーリング ▶P.447		
		スーパーKMEWシール30 (ホルダーセット:B80E▶P.430)	ベース色用	トップイメージ色用
本体				
EH4411K	EHD4411K	B84302818	B96L2818BK	B96L2898AK
EH4412K	EHD4412K	B84302818	B96L2818BK	B96L2899AK
EH4415K	EHD4415K	B84302491A	B96L2551AK	B96L2669AK
希望小売価格	3,960円/本 (税抜 3,600円/本)	6,600円/本 (税抜 6,000円/本)	6,600円/箱 (税抜 6,000円/箱)	6,600円/箱 (税抜 6,000円/箱)
梱包入数	10本/箱 (発注単位1本)	10本/箱 ^{*1} (発注単位1本) スーパーKMEWシール30(600ml)10本 専用プライマー、ハケ、ノズル2個 ※ホルダーセットは別売です。	1セット/箱 無機常乾タイプ 主剤(10g)1本 硬化剤(7g)1本 プライマー(7.5g)1本 ハケ2本	1セット/箱 無機常乾タイプ 主剤(10g)1本 硬化剤(7g)1本 プライマー(7.5g)1本 ハケ2本

*1 専用プライマー(品番B85AAもしくはB85BB)は同時出荷されます。

※色15年保証は、スーパーKMEWシール30、純正同質出隅又は純正銅板出隅(ライン出隅、W出隅、L出隅)、純正留め金具のセット使用が保証条件になります。

エクセレージ・光セラ15

キューブシュクレ15

対応工法・下地 **A** 目地通し・接合部について **a d**
▶P.535
 ●準不燃材料 QM-0629
 ●防火構造 木造下地：PC030BE-9201
 不燃下地：PC030BE-9202
 ●準耐火構造 耐火時間45分：外壁 QF045BE-9226

販売地域
一般

塗膜性能 | **耐候性・保証対象** | **基材性能** | **張り方** | **塗装 ▶P.438**
光触媒セルフクリーニング | スーパーKMEWシールとセットで色15年保証 | 耐候性グレード★★★★ | 保証製品本体 | 準耐火 45分 | 耐火等級 3対応 | 張り方 横 | FPI 2色

「キューブシュクレ15」は、サイディング上下の接合部で縦目地が揃わなくても違和感が出にくいデザインに設計しています。

光セラ
—
15mm厚



EH3941K サトル チタン ホワイト

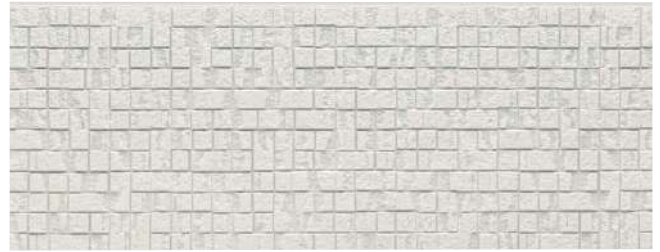

EH3942K サトル チタン クールグレー



EH3945K サトル チタン ベージュ

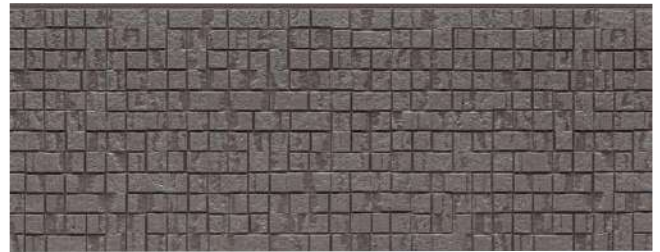

EH3946K ハイド チタン ブラウン

親水コート品
P.233

■本体仕様

サイズ (mm)	15×455 (働き幅) × 3030
希望小売価格	9,680円/枚 (税抜 8,800円/枚) 7,018円/m ² (税抜 6,380円/m ²)
梱包入数	2枚
1枚当たりのm ²	1.38m ² /枚
3.3m ² 当たりの枚数	約2.39枚/3.3m ²
1枚当たりの質量 (重量)	約24kg/枚

寸法図・マンセル値はケイミューホームページをご覧ください。

■出隅

同質出隅 ℓ=455

15×外寸90 (内寸75) ×455 (働き幅)

内寸80/100/120の同質出隅

05

▶P.97

■専用役物・部材一覧

役物・施工部材は弊社純正部材をご指定ください。

役物・施工部材	同質出隅 ℓ=455	シーリング ▶P.447		
		スーパーKMEWシール30 (ホルダーセット：B80E▶P.430)	ベース色用	現場仕上げ塗料 (補修塗料) トップ色用
本体				
EH3941K	EHD3941K	B8430746	B96746BK	B961910BK
EH3942K	EHD3942K	B84301615	B961765BK	B961911BK
EH3945K	EHD3945K	B8430746	B96746BK	B961901BK
EH3946K	EHD3946K	B8430582	B961768CK	B961912CK
希望小売価格	3,960円/本 (税抜 3,600円/本)	6,600円/本 (税抜 6,000円/本)	6,600円/箱 (税抜 6,000円/箱)	6,600円/箱 (税抜 6,000円/箱)
梱包入数	10本/箱 (発注単位1本)	10本/箱 ^{※1} (発注単位1本) スーパーKMEWシール30 (600ml) 10本 専用プライマー、ハケ、ノズル2個 ※ホルダーセットは別売です。	1セット/箱 無機常乾タイプ 主剤 (9g) 1本 硬化剤 (7g) 1本 プライマー (7.5g) 1本 ハケ2本	1セット/箱 無機常乾タイプ 主剤 (9g) 1本 硬化剤 (7g) 1本 プライマー (7.5g) 1本 ハケ2本

※1 専用プライマー (品番B85AAもしくはB85BB) は 同時出荷されます。

※色15年保証は、スーパーKMEWシール30、純正同質出隅又は純正銅板出隅 (ライン出隅、W出隅、L出隅)、純正留め金具のセット使用が保証条件になります。

印刷物と実物では色柄が異なります。現物の商品サンプルなどでお確かめください。この誌面に掲載の価格はメーカー希望小売価格です。工事費は含まれておりません。

外観上のご注意

P.535

工法別
施工部材

横張り
金具留め
(5mm)
P.394

横張り
通気金具留め
(15mm)
P.396

縦張り
金具留め
(5mm)
P.398

縦張り
通気金具留め
(15mm)
P.400

横張り
金具留め
(2mm)
P.402

釘直留め
P.404

エクセレージ・光セラ15

キューブモザイク

対応工法・下地 **A** 目地通し・**a**
▶P.535 接合部について

- 準不燃材料 QM-0629
- 防火構造 木造下地：PC030BE-9201
不燃下地：PC030BE-9202
- 準耐火構造 耐火時間45分：外壁 QF045BE-9226

塗膜性能 | 耐候性・保証対象 | 基材性能 | 張り方 | 塗装 ▶P.438

光触媒 セルフ クリーニング	スーパー KMEWシール とセットで 色15年保証	耐候性グレード ★★★★ 色10年保証	保証 製品 本体	準耐火 45分	耐火等級 3 対応	張り方 横
----------------------	------------------------------------	---------------------------	----------------	------------	-----------------	----------

FPII 2色

接合部での目地通しについて
サイディング上下の接合部で縦目地柄が出来るだけ揃うように、長さ方向の中央付近で目地芯が通るように施工をしてください。なお、デザインの自然感を表現するため目地幅に変化をもたせていること、寸法公差があることにより、接合部で目地が3mm前後ずれて見える場合があります。

光セラ

15mm厚



EH3885K ハーモニー チタン ホワイト



EH3887K ハーモニー チタン オレンジ

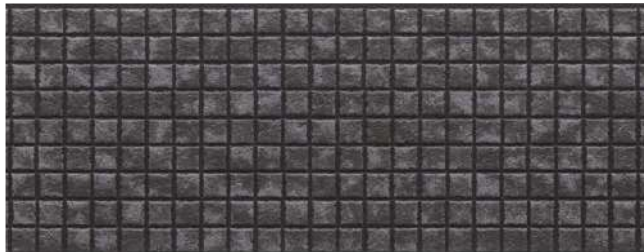

EH3889K ハーモニー チタン ブラック

■本体仕様

サイズ(mm)	15×455(働き幅)×3030
希望小売価格	9,680円/枚(税抜 8,800円/枚) 7,018円/m ² (税抜 6,380円/m ²)
梱包入数	2枚
1枚当たりのm ²	1.38m ² /枚
3.3m ² 当たりの枚数	約2.39枚/3.3m ²
1枚当たりの質量(重量)	約24kg/枚

寸法図・マンセル値はケイミューホームページをご覧ください。

■出隅

同質出隅 ℓ=455

15×外寸90(内寸75)×455(働き幅)

内寸80/100/120の同質出隅

05

▶P.97

■専用役物・部材一覧 役物・施工部材は弊社純正部材をご指定ください。

役物・施工部材	同質出隅 ℓ=455	シーリング ▶P.447	現場仕上げ塗料(補修塗料)	
		スーパーKMEWシール30 (ホルダーセット:B80E▶P.430)	ベース色用	トップイメージ色用
本体				
EH3885K	EHD3885K	B8430746	B96746CK	B971921BK
EH3887K	EHD3887K	B8430409	B96751EK	B971902BK
EH3889K	EHD3889K	B8430709	B96709AK	B971903BK
希望小売価格	3,960円/本 (税抜 3,600円/本)	6,600円/本 (税抜 6,000円/本)	6,600円/箱 (税抜 6,000円/箱)	13,090円/箱 (税抜 11,900円/箱)
梱包入数	10本/箱 (発注単位1本)	10本/箱 ^{*1} (発注単位1本) スーパーKMEWシール30(600ml)10本 専用プライマー、ハケ、ノズル2個 <small>*ホルダーセットは別売です。</small>	1セット/箱 無機帯乾タイプ 主剤(9g)1本 硬化剤(7g)1本 プライマー(7.5g)1本 ハケ2本	1セット/箱 無機帯乾タイプ 主剤(9g)2個各1本 硬化剤(7g)2本 プライマー(7.5g)1本 ハケ3本

*1 専用プライマー(品番B85AAもしくはB85BB)は同時出荷されます。
*色15年保証は、スーパーKMEWシール30、純正同質出隅又は純正銅板出隅(ライン出隅、W出隅、L出隅)、純正留め金具のセット使用が保証条件になります。

外観上のご注意
P.535

工法別
施工部材

横張り
金具留め
(5mm)
P.394

横張り
通気金具留め
(15mm)
P.396

縦張り
金具留め
(5mm)
P.398

縦張り
通気金具留め
(15mm)
P.400

横張り
金具留め
(2mm)
P.402

釘直留め
P.404

エクセレージ・光セラ15

スクラッチクロス

対応工法・下地 A 目地通し・a 接合部について
▶P.535

- 準不燃材料 QM-0629
- 防火構造 木造下地：PC030BE-9201
不燃下地：PC030BE-9202
- 準耐火構造 耐火時間45分：外壁 QF045BE-9226

販売地域
一般

■塗膜性能 ■耐候性・保証対象

光触媒
セルフ
クリーニング

スーパー
KMEWシール
とセットで
色15年保証

耐候性グレード
★★★★
色10年保証

保証
製品
本体

■基材性能

準耐火 45分

耐火等級 3対応

■張り方

張り方
横

塗装 ▶P.438

CJ 2色 QF EH4041K, EH4044K

CJ FPII 2色 QF EH4042K, EH4043K

接合部での目地通しについて
サイディング上下の接合部で縦目地幅が出来るだけ揃うように、長さ方向の中央付近で目地芯が通るように施工をしてください。なお、デザイン
の自然感を表現するため目地幅に変化をもたせていること、寸法公差
があることにより、接合部で目地が3mm前後ずれて見える場合があります。



EH4041K QFソプラ チタン ホワイト



EH4042K QFアーベント チタン ベージュ



EH4043K QFアーベント チタン ブラウン

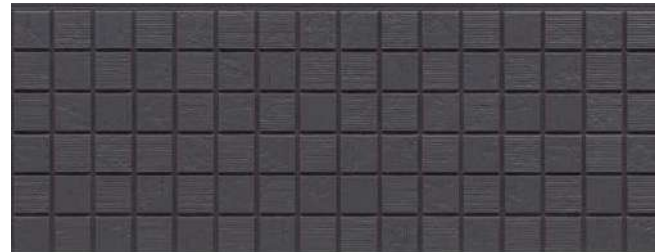

EH4044K QFソプラ チタン ブラック

■本体仕様

サイズ(mm)	15×455(働き幅)×3030
希望小売価格	9,680円/枚(税抜 8,800円/枚) 7,018円/m ² (税抜 6,380円/m ²)
梱包入数	2枚
1枚当たりのm ²	1.38m ² /枚
3.3m ² 当たりの枚数	約2.39枚/3.3m ²
1枚当たりの質量(重量)	約24kg/枚

寸法図・マンセル値はケイミュアホームページをご覧ください。

■出隅

同質出隅 ℓ=455

15×外寸90(内寸75)
×455(働き幅)

内寸80/100/120の
同質出隅

05

▶P.97

■専用役物・部材一覧

役物・施工部材は弊社純正部材をご指定ください。

役物・施工部材	同質出隅 ℓ=455	現場仕上げ塗料(補修塗料)			
		シーリング ▶P.447 スーパーKMEWシール30 (ホルダーセット:B80E▶P.430)	ベース色用	トップイメージ色用	
本体					
EH4041K	EHD4041K	B84302491	B96L2551AK	B97L1891AK	—
EH4042K	EHD4042K	B8430746	B96L746AK	—	B98L1892AK
EH4043K	EHD4043K	B84301653	B96L753AK	—	B98L1893AK
EH4044K	EHD4044K	B8430709	B96L709AK	—	B98L1894AK
希望小売価格	3,960円/本 (税抜 3,600円/本)	6,600円/本 (税抜 6,000円/本)	6,600円/箱 (税抜 6,000円/箱)	13,090円/箱 (税抜 11,900円/箱)	13,640円/箱 (税抜 12,400円/箱)
梱包入数	10本/箱 (発注単位1本)	10本/箱 ^{※1} (発注単位1本) スーパーKMEWシール30(600ml)10本 専用プライマー、ハケ、ノズル2個 <small>※ホルダーセットは別売です。</small>	1セット/箱 無機常乾タイプ 主剤(10g)1本 硬化剤(7g)1本 プライマー(7.5g)1本 ハケ2本	1セット/箱 無機常乾タイプ 主剤(10g)2種各1本 硬化剤(7g)2本 プライマー(7.5g)1本 ハケ3本	1セット/箱 無機常乾タイプ 主剤(10g)3種各1本 硬化剤(7g)3本 プライマー(7.5g)1本 ハケ4本

※1 専用プライマー(品番B85AAもしくはB85BB)は 同時出荷されます。

※色15年保証は、スーパーKMEWシール30、純正同質出隅又は純正銅板出隅(ライン出隅、W出隅、L出隅)、純正留め金具のセット使用が保証条件になります。

印刷物と実物では色柄が異なります。現物の商品サンプルなどでお確かめください。この誌面に掲載の価格はメーカー希望小売価格です。工事費は含まれておりません。

光セラ
—
15
mm
厚

親水コート品
P.234

外観上のご注意

P.535

工法別
施工部材

横張り
金具留め
(5mm)
P.394

横張り
通気金具留め
(15mm)
P.396

縦張り
金具留め
(5mm)
P.398

縦張り
通気金具留め
(15mm)
P.400

横張り
金具留め
(2mm)
P.402

釘直留め
P.404

エクセレージ・光セラ15

シマンフラット

対応工法・下地 **B** 目地通し・**d** 接合部について

▶P.535

- 準不燃材料 QM-0629
- 防火構造 木造下地：PC030BE-9201
不燃下地：PC030BE-9202
- 準耐火構造 耐火時間45分：外壁 QF045BE-9226

塗膜性能 | 耐候性・保証対象

基材性能

張り方

塗装 ▶P.438

光触媒
セルフ
クリーニングスーパー
KMEWシール
とセットで
色15年保証耐候性グレード
★★★★
色10年保証保証
製品
本体準耐火
45分耐火等級
3
対応張り方
縦横

単色 FPI

現場仕上げ塗料（補修塗料）使用時のご注意
この商品の特性上、塗布面積が大きくなると外観上目立ちますので、塗布は必要最小限に留めてください。



EH7301H ラント チタン ホワイト



EH7302H ラント チタン ライトグレー



EH7303H ソイル チタン ミドルグレー

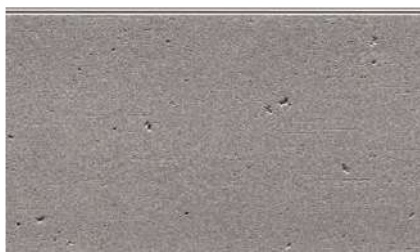

EH7304H ソイル チタン ダークグレー

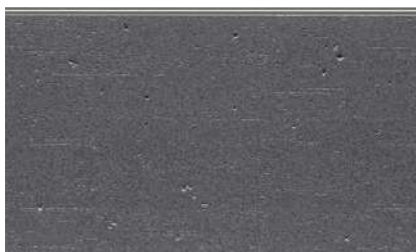

EH7305H ソイル チタン ブラック

■本体仕様

サイズ(mm)	15×455(働き幅)×3030
希望小売価格	9,680円/枚(税抜 8,800円/枚) 7,018円/m ² (税抜 6,380円/m ²)
梱包入数	2枚
1枚当たりのm ²	1.38m ² /枚
3.3m ² 当たりの枚数	約2.39枚/3.3m ²
1枚当たりの質量(重量)	約24kg/枚

寸法図・マンセル値はケイミューホームページをご覧ください。

■出隅

同質出隅 ℓ=455	同質出隅 ℓ=3030
	
15×外寸90(内寸75)×455(働き幅)	15×外寸90(内寸75)×3030



■専用役物・部材一覧

役物・施工部材は弊社純正部材をご指定ください。

※2023年3月より在庫なくなり次第、赤色の品番に切り替えさせていただきます。
新旧品番の同一現場での混同使用はできません。

役物・施工部材	同質出隅 ℓ=455	同質出隅 ℓ=3030	中間水切り ℓ=3030 (近似色:P.435参照)	シーリング ▶P.447	現場仕上げ塗料(補修塗料)
				スーパーKMEWシール30 (ホルダーセット:B80E▶P.430)	ベース色用
本体					
EH7301H	EHD7301H	EHP7301H	RE224W2 B2241W2	B84302491A*1	B962597CH
EH7302H	EHD7302H	EHP7302H	RE224557 B2241557	B84303990*1	B963177AK
EH7303H	EHD7303H	EHP7303H	B224550 B2241550	B84301937*1	B963241AH
EH7304H	EHD7304H	EHP7304H	B224550 B2241550	B84302414*1	B962510AH
EH7305H	EHD7305H	EHP7305H	RE224549 B2241549	B8430713*1	B96783AH
希望小売価格	3,960円/本 (税抜 3,600円/本)	17,600円/本 (税抜 16,000円/本)	3,190円/本 (税抜 2,900円/本)	6,600円/本 (税抜 6,000円/本)	6,600円/箱 (税抜 6,000円/箱)
梱包入数	10本/箱 (発注単位1本)	1本	5本/箱	10本/箱*2(発注単位1本) スーパーKMEWシール30(600ml)10本 専用プライマー、ハケ、ノズル2個 ※ホルダーセットは別売です。	1セット/箱 無機骨乾タイプ 主剤(9g)1本 硬化剤(7g)1本 プライマー(75g)1本 ハケ2本

※1 本商品はイメージ色です。

※2 専用プライマー(品番B85AAもしくはB85BB)は、同時出荷されます。

※色15年保証は、スーパーKMEWシール30、純正同質出隅又は純正銅板出隅(ライン出隅、W出隅、L出隅)、純正留め金具のセット使用が保証条件になります。

グリッタ

対応工法・下地 **A** 目地通し・接合部について **a d**
 ▶P.535
 ●準不燃材料 QM-0629
 ●防火構造 木造下地：PC030BE-9201
 不燃下地：PC030BE-9202
 ●準耐火構造 耐火時間45分：外壁 QF045BE-9226

販売地域

一般

塗膜性能 耐候性・保証対象 基材性能 張り方 塗装 ▶P.438

光触媒セルフクリーニング スーパーKMEWシールとセットで色15年保証 耐候性グレード★★★★保証製品本体 準耐火 45分 耐火等級 3対応 張り方 横 単色

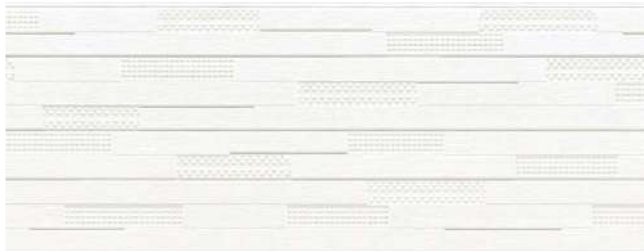

EH4651K サテン チタン ホワイト



EH4652K シルク チタン ホワイト



EH4653K スロー チタン グレー



EH4654K アイボリー チタン ブラック

光セラ

15mm厚

親水コート品 P.240

■本体仕様

サイズ(mm)	15×455(働き幅)×3030
希望小売価格	9,460円/枚(税抜 8,600円/枚) 6,864円/m ² (税抜 6,240円/m ²)
梱包入数	2枚
1枚当たりのm ²	1.38m ² /枚
3.3m ² 当たりの枚数	約2.39枚/3.3m ²
1枚当たりの質量(重量)	約24kg/枚

寸法図・マンセル値はケイミューホームページをご覧ください。

■出隅

同質出隅 ℓ=455

15×外寸90(内寸75)×455(働き幅)

内寸80/100/120の同質出隅

05

▶P.97

■専用役物・部材一覧

役物・施工部材は弊社純正部材をご指定ください。

本体	役物・施工部材	同質出隅 ℓ=455	シーリング ▶P.447	現場仕上げ塗料(補修塗料)
			スーパーKMEWシール30 (ホルダーセット:B80E▶P.430)	
EH4651K		EHD4651K	B84303044	B963064AK
EH4652K		EHD4652K	B84302491A	B962551BK
EH4653K		EHD4653K	B84301615	B961765AK
EH4654K		EHD4654K	B8430709	B96709EK
希望小売価格		3,960円/本 (税抜 3,600円/本)	6,600円/本 (税抜 6,000円/本)	6,600円/箱 (税抜 6,000円/箱)
梱包入数		10本/箱 (発注単位1本)	10本/箱 ^{※1} (発注単位1本) スーパーKMEWシール30(600ml)10本 専用プライマー、ハケ、ノズル2個 ※ホルダーセットは別売です。	1セット/箱 無機帯乾タイプ 主剤(9g)1本 硬化剤(7g)1本 プライマー(7.5g)1本 ハケ2本

※1 専用プライマー(品番B85AAもしくはB85BB)は、同時出荷されます。

※色15年保証は、スーパーKMEWシール30、純正同質出隅又は純正銅板出隅(ライン出隅、W出隅、L出隅)、純正留め金具のセット使用が保証条件になります。

外観上のご注意

P.535

工法別
施工部材

横張り
金具留め
(5mm)
P.394

横張り
通気金具留め
(15mm)
P.396

縦張り
通気金具留め
(5mm)
P.398

縦張り
通気金具留め
(15mm)
P.400

横張り
金具留め
(2mm)
P.402

釘直留め
P.404

エクセレージ・光セラ15

クロット

対応工法・下地 **A** 目地通し・**a d** 接合部について

▶P.535

- 準不燃材料 QM-0629
- 防火構造 木造下地：PC030BE-9201
不燃下地：PC030BE-9202
- 準耐火構造 耐火時間45分：外壁 QF045BE-9226

塗膜性能 ■耐候性・保証対象 ■基材性能 ■張り方 塗装 ▶P.438

光触媒 セルフ クリーニング	スーパー KMEWシール とセットで 色15年保証	耐候性グレード ★★★★ 色10年保証	保証 製品 本体	準耐火 45分	耐火等級 3 対応	張り方 横	単色
----------------------	------------------------------------	---------------------------	----------------	------------	-----------------	----------	----



EH4121K シルク チタン ホワイト



EH4122K アッシュ チタン ベージュ



EH4123K チャコール チタン ブラウン



EH4124K アイボリー チタン ブラック

■本体仕様

サイズ (mm)	15×455 (働き幅) × 3030
希望小売価格	9,460円/枚 (税抜 8,600円/枚) 6,864円/m ² (税抜 6,240円/m ²)
梱包入数	2枚
1枚当たりのm ²	1.38m ² /枚
3.3m ² 当たりの枚数	約2.39枚/3.3m ²
1枚当たりの質量 (重量)	約24kg/枚

寸法図・マンセル値はケイミューホームページをご覧ください。

■出隅

同質出隅 ℓ=455		内寸80/100/120の 同質出隅
15×外寸90 (内寸75) ×455 (働き幅)		
▶P.97		

■専用役物・部材一覧 役物・施工部材は弊社純正部材をご指定ください。

本体	役物・施工部材	同質出隅 ℓ=455	シーリング ▶P.447	現場仕上げ塗料 (補修塗料)
			スーパー-KMEWシール30 (ホルダーセット：B80E▶P.430)	
EH4121K		EHD4121K	B84302491A	B962551AK
EH4122K		EHD4122K	B8430746	B96746BK
EH4123K		EHD4123K	B84302417B	B962562EK
EH4124K		EHD4124K	B8430709	B96709EK
希望小売価格		3,960円/本 (税抜 3,600円/本)	6,600円/本 (税抜 6,000円/本)	6,600円/箱 (税抜 6,000円/箱)
梱包入数		10本/箱 (発注単位1本)	10本/箱 ^{※1} (発注単位1本) スーパー-KMEWシール30 (600ml) 10本 専用プライマー、ハケ、ノズル2個 ※ホルダーセットは別売です。	1セット/箱 無機帯乾タイプ 主剤 (9g) 1本 硬化剤 (7g) 1本 プライマー (7.5g) 1本 ハケ2本

※1 専用プライマー (品番B85AAもしくはB85BB) は 同時出荷されます。

※色15年保証は、スーパー-KMEWシール30、純正同質出隅又は純正銅板出隅 (ライン出隅、W出隅、L出隅)、純正留め金具のセット使用が保証条件になります。

印刷物と実物では色柄が異なります。現物の商品サンプルなどでお確かめください。この誌面に掲載の価格はメーカー希望小売価格です。工費は含まれておりません。



エクセレージ・光セラ15

スマッシュライン15

対応工法・下地

A

目地通し・
接合部について

a d

▶P.535

●準不燃材料 QM-0629

●防火構造 木造下地：PC030BE-9201

不燃下地：PC030BE-9202

●準耐火構造 耐火時間45分：外壁 QF045BE-9226

■塗膜性能 ■耐候性・保証対象

■基材性能

■張り方

塗装 ▶P.438

光触媒
セルフ
クリーニングスーパー
KMEWシール
とセットで
色15年保証耐候性グレード
★★★★
色10年保証保証
製品
本体準耐火
45分耐火等級
3
対応張り方
横

単色

光セラ

—

15
mm
厚親水コート品
P.246

A EH4221H シルク チタン ホワイト

B EH4221K



A EH4222H アッシュ チタン ベージュ

B EH4222K



A EH4223H シルク チタン グレー

B EH4223K



A EH4224H アイボリー チタン ブラック

B EH4224K



A EH4225H ミルキー チタン ホワイト

B EH4225K



A EH4226H アトランティック チタン ブルー

B EH4226K



A EH4227H マックス チタン ホワイト

B EH4227K



A EH4228H マックス チタン ブラック

B EH4228K

■本体仕様

サイズ(mm)	15×455(働き幅)×3030
希望小売価格	9,460円/枚(税抜 8,600円/枚) 6,864円/m ² (税抜 6,240円/m ²)
梱包入数	2枚
1枚当たりのm ²	1.38m ² /枚
3.3m ² 当たりの枚数	約2.39枚/3.3m ²
1枚当たりの質量(重量)	約24kg/枚

寸法図・マンセル値はケイミューホームページをご覧ください。

■出隅

同質出隅 ℓ=455

15×外寸90(内寸75)
×455(働き幅)内寸80/100/120の
同質出隅

05

▶P.97

※出荷地域により
品番が異なります。

A地区 末尾H

B地区 末尾K

注)異なる末尾品番での
混ぜ張りはできません。

詳しくは ▶P.5

■専用役物・部材一覧

役物・施工部材は弊社純正部材をご指定ください。

本体	役物・施工部材	同質出隅 ℓ=455	シーリング ▶P.447	現場仕上げ塗料(補修塗料)
			スーパーKMEWシール30 (ホルダーセット: B80E▶P.430)	
A	EH4221H	EHD4221H	B84302491A	B962597CH
	EH4222H	EHD4222H	B8430746	B961484EH
	EH4223H	EHD4223H	B84302503	B962594CH
	EH4224H	EHD4224H	B8430709	B961708CH
	EH4225H	EHD4225H	B8430495	B961602CH
	EH4226H	EHD4226H	B84301758A	B961428CH
	EH4227H	EHD4227H	B84303044	B963044AH
	EH4228H	EHD4228H	B84303045	B963045BH
B	EH4221K	EHD4221K	B84302491A	B962551BK
	EH4222K	EHD4222K	B8430746	B96746BK
	EH4223K	EHD4223K	B84302503	B962720AK
	EH4224K	EHD4224K	B8430709	B96709GK
	EH4225K	EHD4225K	B8430495	B96644BK
	EH4226K	EHD4226K	B84301758A	B96747CK
	EH4227K	EHD4227K	B84303044	B963167AK
	EH4228K	EHD4228K	B84303045	B963224AK
希望小売価格		3,960円/本 (税抜 3,600円/本)	6,600円/本 (税抜 6,000円/本)	6,600円/箱 (税抜 6,000円/箱)
梱包入数		10本/箱 (発注単位1本)	10本/箱 ^{※1} (発注単位1本) スーパーKMEWシール30(600ml)10本 専用プライマー、ハケ、ノズル2個 <small>※ホルダーセットは別売です。</small>	1セット/箱 <small>無機帯乾タイプ 主剤(9g)1本 硬化剤(7g)1本 プライマー(7.5g)1本 ハケ2本</small>

※1 専用プライマー(品番B85AAもしくはB85BB)は 同時出荷されます。

※色15年保証は、スーパーKMEWシール30、純正同質出隅又は純正銅板出隅(ライン出隅、W出隅、L出隅)、純正留め金具のセット使用が保証条件になります。

外観上のご注意

P.535

工法別
施工部材横張り
金具留め
(5mm)
P.394横張り
通気金具留め
(15mm)
P.396縦張り
金具留め
(5mm)
P.398縦張り
通気金具留め
(15mm)
P.400横張り
金具留め
(2mm)
P.402釘直留め
P.404

エクセレージ・光セラ15

エッジライン

対応工法・下地 **A** 目地通し・**a d** 接合部について

▶P.535

- 準不燃材料 QM-0629
- 防火構造 木造下地：PC030BE-9201
不燃下地：PC030BE-9202
- 準耐火構造 耐火時間45分：外壁 QF045BE-9226

塗膜性能 | 耐候性・保証対象 | 基材性能 | 張り方 | 塗装 ▶P.438

光触媒 セルフ クリーニング	スーパー KMEWシール とセットで 色15年保証	耐候性グレード ★★★★ 色10年保証	保証 製品 本体	準耐火 45分	耐火等級 3対応	張り方 横	単色
----------------------	------------------------------------	---------------------------	----------------	------------	-------------	----------	----



EH4163K ミルキー チタン ホワイト



EH4164K アッシュ チタン ベージュ

■本体仕様

サイズ (mm)	15×455 (働き幅) × 3030
希望小売価格	9,460円/枚 (税抜 8,600円/枚) 6,864円/m ² (税抜 6,240円/m ²)
梱包入数	2枚
1枚当たりのm ²	1.38m ² /枚
3.3m ² 当たりの枚数	約2.39枚/3.3m ²
1枚当たりの質量 (重量)	約23kg/枚

寸法図・マンセル値はケイミューホームページをご覧ください。

■出隅

同質出隅 ℓ=455		内寸80/100/120の 同質出隅 05 ▶P.97
15×外寸90 (内寸75) ×455 (働き幅)		

■専用役物・部材一覧 役物・施工部材は弊社純正部材をご指定ください。

本体	役物・施工部材	同質出隅 ℓ=455	シーリング ▶P.447	現場仕上げ塗料 (補修塗料)
			スーパー-KMEWシール30 (ホルダーセット：B80E▶P.430)	
EH4163K	EHD4163K		B8430495	B96644BK
EH4164K	EHD4164K		B8430746	B96746BK
希望小売価格		3,960円/本 (税抜 3,600円/本)	6,600円/本 (税抜 6,000円/本)	6,600円/箱 (税抜 6,000円/箱)
梱包入数		10本/箱 (発注単位1本)	10本/箱 ^{※1} (発注単位1本) スーパー-KMEWシール30 (600ml) 10本 専用プライマー、ハケ、ノズル2個 <small>※ホルダーセットは別売です。</small>	1セット/箱 無機帯乾タイプ 主剤 (9g) 1本 硬化剤 (7g) 1本 プライマー (7.5g) 1本 ハケ2本

※1 専用プライマー (品番B85AAもしくはB85BB) は 同時出荷されます。

※色15年保証は、スーパー-KMEWシール30、純正同質出隅又は純正銅板出隅 (ライン出隅、W出隅、L出隅)、純正留め金具のセット使用が保証条件になります。

印刷物と実物では色柄が異なります。現物の商品サンプルなどでお確かめください。この誌面に掲載の価格はメーカー希望小売価格です。工費は含まれておりません。



エクセレージ・光セラ15

プラシード15

対応工法・下地 **A** 目地通し・**d**
▶P.535 接合部について

- 準不燃材料 QM-0629
- 防火構造 木造下地：PC030BE-9201
不燃下地：PC030BE-9202
- 準耐火構造 耐火時間45分：外壁 QF045BE-9226

塗膜性能 | 耐候性・保証対象 | 基材性能 | 張り方 | 塗装 ▶P.438

光触媒 セルフ クリーニング	※ スーパー KMEWシール とセットで 色15年保証	耐候性グレード ★★★★ 色10年保証	保証 製品 本体	準耐火 45分	耐火等級 3 対応	張り方 横	単色
----------------------	---	---------------------------	----------------	------------	-----------------	----------	----

光セラ

15
mm
厚

親水コート品
P.248



EH3871K ミルキー チタン ホワイト



EH3872K マチュア チタン ベージュ



EH3873K ベビー チタン アイボリー



EH38710K シルク チタン ホワイト



EH38711K マット チタン ベージュ



EH38712K ユーロ チタン ベージュ



EH38713K サテン チタン ベージュ

■本体仕様

サイズ(mm)	15×455(働き幅)×3030
希望小売価格	9,460円/枚 (税抜 8,600円/枚) 6,864円/m ² (税抜 6,240円/m ²)
梱包入数	2枚
1枚当たりのm ²	1.38m ² /枚
3.3m ² 当たりの枚数	約2.39枚/3.3m ²
1枚当たりの質量(重量)	約24kg/枚

寸法図・マンセル値はケイミューホームページをご覧ください。

■出隅

同質出隅 ℓ=455

15×外寸90(内寸75)
×455(働き幅)内寸80/100/120の
同質出隅

05

▶P.97

■専用役物・部材一覧

役物・施工部材は弊社純正部材をご指定ください。

※2023年5月末生産終了品は、2023年3月1日～5月末日は在庫お問い合わせ品となり、納期がかかる場合があります。在庫および納期のご確認を弊社営業所までお願いします。

本 体	役物・施工部材	同質出隅 ℓ=455	シーリング ▶P.447	現場仕上げ塗料(補修塗料)
			スーパーKMEWシール30 (ホルダーセット:B80E▶P.430)	
EH3871K	EHD3871K	EHD3871K	B8430495	B96644BK
EH3872K	EHD3872K	EHD3872K	B84301783	B961783BK
EH3873K	EHD3873K	EHD3873K	B84301616	B961490BK
EH38710K	EHD38710K	EHD38710K	B84302491A	B962551AK
EH38711K	EHD38711K	EHD38711K	B8430976	B962818AK
EH38712K	EHD38712K	EHD38712K	B84301409	B961409AK
EH38713K	EHD38713K	EHD38713K	B84303096	B963096AK
希望小売価格	3,960円/本 (税抜 3,600円/本)	6,600円/本 (税抜 6,000円/本)	6,600円/箱 (税抜 6,000円/箱)	
梱包入数	10本/箱 (発注単位1本)	10本/箱 ^{※1} (発注単位1本) スーパーKMEWシール30(600ml)10本 専用プライマー、ハケ、ノズル2個 ※ホルダーセットは別売です。	1セット/箱 無機帯乾タイプ 主剤(9g)1本 硬化剤(7g)1本 プライマー(7.5g)1本 ハケ2本	

※1 専用プライマー(品番B85AAもしくはB85BB)は、同時出荷されます。

※色15年保証は、スーパーKMEWシール30、純正同質出隅又は純正銅板出隅(ライン出隅、W出隅、L出隅)、純正留め金具のセット使用が保証条件になります。

印刷物と実物では色柄が異なります。現物の商品サンプルなどでお確かめください。この誌面に掲載の価格はメーカー希望小売価格です。工事費は含まれておりません。

外観上のご注意

P.535

工 法 別
施 工 部 材横 張 り
金 具 留 め
(5mm)
P.394横 張 り
通 気 金 具 留 め
(15mm)
P.396縦 張 り
金 具 留 め
(5mm)
P.398縦 張 り
通 気 金 具 留 め
(15mm)
P.400横 張 り
金 具 留 め
(2mm)
P.402釘 直 留 め
P.404

エクセレージ・光セラ15

ひより15

対応工法・下地 **A** 目地通し・**d** 接合部について

▶P.535

- 準不燃材料 QM-0629
- 防火構造 木造下地：PC030BE-9201
不燃下地：PC030BE-9202
- 準耐火構造 耐火時間45分：外壁 QF045BE-9226

塗膜性能 ■耐候性・保証対象 ■基材性能 ■張り方 塗装 ▶P.438

光触媒 セルフ クリーニング	スーパー KMEWシール とセットで 色15年保証	耐候性グレード ★★★★ 色10年保証	保証 製品 本体	準耐火 45分	耐火等級 3 対応	張り方 横	単色
----------------------	------------------------------------	---------------------------	----------------	------------	-----------------	----------	----

**A** EH3211H ミルキー チタン ホワイト**B** EH3211K**A** EH3212H アッシュ チタン ベージュ**B** EH3212K**A** EH3215H ベビー チタン アイボリー**B** EH3215K

■本体仕様

サイズ (mm)	15×455 (働き幅) ×3030
希望小売価格	9,460円/枚 (税抜 8,600円/枚) 6,864円/m ² (税抜 6,240円/m ²)
梱包入数	2枚
1枚当たりのm ²	1.38m ² /枚
3.3m ² 当たりの枚数	約2.39枚/3.3m ²
1枚当たりの質量 (重量)	約24kg/枚

寸法図・マンセル値はケイミューホームページをご覧ください。

■出隅

同質出隅 ℓ=455

15×外寸90 (内寸75)
×455 (働き幅)内寸80/100/120の
同質出隅**05**

▶P.97

※出荷地域により
品番が異なります。**A地区** 末尾H**B地区** 末尾K注)異なる末尾品番での
混ぜ張りはできません。

詳しくは ▶P.5

■専用役物・部材一覧 役物・施工部材は弊社純正部材をご指定ください。

本体	役物・施工部材	同質出隅 ℓ=455	シーリング ▶P.447	現場仕上げ塗料 (補修塗料)
			スーパーKMEWシール30 (ホルダーセット：B80E▶P.430)	
A	EH3211H	EHD3211H	B8430495	B961602CH
	EH3212H	EHD3212H	B8430746	B961484EH
	EH3215H	EHD3215H	B84301616	B961746DH
B	EH3211K	EHD3211K	B8430495	B96644BK
	EH3212K	EHD3212K	B8430746	B96746BK
	EH3215K	EHD3215K	B84301616	B961490BK
希望小売価格		3,960円/本 (税抜 3,600円/本)	6,600円/本 (税抜 6,000円/本)	6,600円/箱 (税抜 6,000円/箱)
梱包入数		10本/箱 (発注単位1本)	10本/箱 ^{※1} (発注単位1本) スーパーKMEWシール30 (600ml) 10本 専用プライマー、ハケ、ノズル2個 <small>※ホルダーセットは別売です。</small>	1セット/箱 無機帯乾タイプ 主剤 (9g) 1本 硬化剤 (7g) 1本 プライマー (7.5g) 1本 ハケ2本

※1 専用プライマー (品番B85AAもしくはB85BB) は 同時出荷されます。

※色15年保証は、スーパーKMEWシール30、純正同質出隅又は純正銅板出隅 (ライン出隅、W出隅、L出隅)、純正留め金具のセット使用が保証条件になります。

印刷物と実物では色柄が異なります。現物の商品サンプルなどでお確かめください。この誌面に掲載の価格はメーカー希望小売価格です。工費は含まれておりません。





エクセレージ・光セラ16
新フラット16
(サデン チタン ホワイト)

1時間準耐火構造対応

エクセレージ・光セラ16

※無塗装品は除く

196 ユニットパネル **NEW**

198 新フラット16

同質出隅受注生産品一覧(同質出隅ℓ=455 内寸80・内寸100・内寸120)

- ・同質出隅の内寸80、内寸100、内寸120は、受注生産品で、発注後2週間前後の納入となります。
- ・「ユニットパネル」の同質出隅の内寸80、内寸100、内寸120は、受注生産品で、発注後2ヶ月前後の納入となります。
- ・納期のご確認を弊社営業所までお願いします。尚、ご発注後のキャンセルはご遠慮願います。

■ 出隅品番3ケタ目「D(内寸75)」がそれぞれ 例:エクセレージ・光セラ16
 「C(内寸80)」 「R(内寸100)」 「B(内寸120)」 新フラット16(サテンチタン ホワイト)
 に変わります。 [内寸75] **EHD7483K** > [内寸80] **EHC7483K**

01 エクセレージ・光セラ16 塗装品/オプションカラー

サイズ	出隅品番	希望小売価格	梱包入数
内寸80(外寸96)	EHC****K	4,510円/本(税抜 4,100円/本)	10本/箱(発注単位1本)
内寸100(外寸116)	EHR****K	4,840円/本(税抜 4,400円/本)	4本/箱(発注単位1本)
内寸120(外寸136)	EHB****K	5,170円/本(税抜 4,700円/本)	

02 エクセレージ16 無塗装品

サイズ	出隅品番	希望小売価格	梱包入数
内寸80(外寸96)	ESC7480K	4,180円/本(税抜 3,800円/本)	10本/箱(発注単位1本)
内寸100(外寸116)	ESR7480K	4,510円/本(税抜 4,100円/本)	4本/箱(発注単位1本)
内寸120(外寸136)	ESB7480K	4,840円/本(税抜 4,400円/本)	

■性能一覧

項目	単位	エクセレージ・光セラ16		備考
		16mm厚品		
比重(絶乾)	—	1.1※		105℃ 24時間乾燥
含水率	%	20以下		JISA5422
吸水率	%	50以下		吸水24h → 105℃・24h
曲げ破壊荷重	N	785以上		JISA5422
耐衝撃性	—	合格		JISA5422

※弊社測定値です。

■国土交通大臣認定番号一覧

項目	エクセレージ・光セラ16			
準不燃材料	QM-0629			
防火構造	木造下地	PC030BE-9201		
	不燃下地	PC030BE-9202		
準耐火構造	耐火時間	1時間	45分	
	部位指定番号	外壁(耐力)	QF060BE-9225	QF045BE-9226
		間仕切壁(耐力)	QF060BP-9069	QF045BP-9070
		柱	QF060CN-9031	QF045CN-9032
耐火構造	P.451ご参照			

エクセレージ・光セラ16 1時間準耐火構造対応

ユニットパネル

NEW
2023.03.01

塗膜性能 | 耐候性・保証対象 | 基材性能 | 張り方 | 塗装 ▶P.438

光触媒 セルフ クリーニング	スーパー KMEWシール とセットで 色15年保証	耐候性グレード ★★★★ 色10年保証	保証 製品 本体	準耐火 1 時間	耐火等級 4 対応	張り方 縦横	単色
----------------------	------------------------------------	---------------------------	----------------	----------------	-----------------	-----------	----

- 対応工法・下地 **B** 目地通し・
▶P.535 接合部について **c d**
- 準不燃材料 QM-0629
 - 防火構造 木造下地：PC030BE-9201
不燃下地：PC030BE-9202
 - 準耐火構造 耐火時間1時間：外壁 QF060BE-9225
耐火時間45分：外壁 QF045BE-9226
 - 耐火構造 耐火時間1時間 ▶P.451

4タイプの柄と各20色の組み合わせで、大面積に映える外観を自由に創り出すことができます。

4 タイプの 柄

※品番の*部には色番号(1~20)が入ります。



ユニットデルタT EH739*K



ユニットデルタU EH740*K



ユニットストライプ EH741*K



ユニットフラット EH742*K

上に掲載の画像カラーはすべてシルク チタン ホワイト(4)



20 色の 組み 合わせ

フレッシュ チタン ホワイト(1)	ニュー チタン ホワイト(2)	サテン チタン ホワイト(3)	シルク チタン ホワイト(4)	アッシュ チタン ベージュ(5)
スロー チタン グレー(6)	シルバー チタン グレー(7)	ナチュラル チタン グレー(8)	グレー チタン ベージュ(9)	シルク チタン グレー(10)
デイジー チタン オレンジ(11)	モス チタン グリーン(12)	ダスキー チタン グレー(13)	ロゼ チタン レッド(14)	アッシュ チタン グリーン(15)
アトランティック チタン ブルー(16)	ベルベット チタン ブラウン(17)	フロント チタン ブラック(18)	ストレート チタン グレー(19)	サテン チタン ブラック(20)

●現場仕上げ塗料（補修塗料）使用時のご注意

この商品の特性上、塗布面積が大きくなると外観上目立ちますので、塗布は必要最小限に留めてください。

●本体切断時のポイント

ユニットデルタT、ユニットデルタUの切断時、本体のセンターを基準として両端を切断すると、三角の形が美しくなります。

■本体仕様

サイズ(mm)	16×455(働き幅)×3030
希望小売価格	10,780円/枚 (税抜 9,800円/枚) 7,821円/m ² (税抜 7,110円/m ²)
梱包入数	2枚
1枚当たりのm ²	1.38m ² /枚
3.3m ² 当たりの枚数	約2.39枚/3.3m ²
1枚当たりの質量(重量)	約27kg/枚

寸法図・マンセル値はケイミューホームページをご覧ください。

■同質出隅一覧

本体	同質出隅 ℓ=455	同質出隅 ℓ=3030
EH739*K	EHD742*K ^{※1}	EHP742*K ^{※1}
EH740*K	EHD742*K ^{※1}	EHP742*K ^{※1}
EH741*K	EHD741*K	EHP741*K
EH742*K	EHD742*K	EHP742*K
希望小売価格	4,180円/本 (税抜 3,800円/本)	19,250円/本 (税抜 17,500円/本)
梱包入数	10本/箱 (発注単位1本)	1本

※1 同質出隅はユニットフラット用同質出隅を設定しています。

■受注生産品

発注後2ヶ月前後の納入となります。
納期のご確認を弊社営業所までお願いいたします。
本品番によっては、部材も本体同様の納期を要する場合があります。
また発注最低ロットは72枚(1パレット)以上/品番からとなります。

■出隅

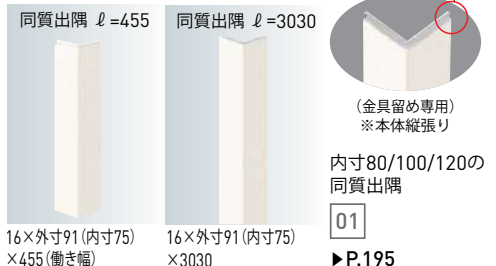

■専用役物・部材一覧

役物・施工部材は弊社純正部材をご指定ください。

※2023年3月より在庫無くなり次第、赤色の品番に切り替えさせていただきます。新旧品番の同一現場での混同使用はできません。

役物・施工部材 色番号	中間水切り ℓ=3030 (近似色▶P.435)	シーリング▶P.447	現場仕上げ塗料 (補修塗料)
		スーパーKMEWシール30 (ホルダーセット:B80E▶P.430)	
色番号1	B2243058 B22413058	B8430577	B962669CK
色番号2	RE224W2 B2241W2	B8430577	B962592AK
色番号3	B2243058 B22413058	B84303044	B963064AK
色番号4	RE224W2 B2241W2	B84302491B	B962551AK
色番号5	RE224578 B2241578	B8430976	B96746DK
色番号6	RE224557 B2241557	B84302628	B961765BK
色番号7	RE224557 B2241557	B8430557	B96788BK
色番号8	RE224557 B2241557	B8430580	B961772BK
色番号9	RE224W4 B2241W4	B84301453	B961453BK
色番号10	RE224W4 B2241W4	B84302503	B962720CK
色番号11	RE224W* B2241W*	B84303218	B963329AK
色番号12	サッシ色に合わせて未定を選んでください。 1 ブラック/2 ホワイト 3 ブラウン/4 グレー	B84301781	B961781AK
色番号13	B224549 B2241549	B84303212	B963316AK
色番号14	B224461 B2241461	B84303005A	B963015BK
色番号15	RE224549 B2241549	B8430749A	B96749DK
色番号16	RE224462 B2241462	B84301758A	B96747DK
色番号17	B2243114 B22413114	B8430707C	B96707BK
色番号18	RE224549 B2241549	B8430743	B96743EK
色番号19	RE224W1 B2241W1	B8430719A	B96719CK
色番号20	RE224W1 B2241W1	B84303045	B963091AK
希望小売価格	3,190円/本 (税抜 2,900円/本)	6,600円/本 (税抜 6,000円/本)	6,600円/箱 (税抜 6,000円/箱)
梱包入数	5本/梱	10本/箱 ^{※2} (発注単位1本) スーパーKMEWシール30(600ml)10本 専用プライマー、ハケ、ノズル2個 ※ホルダーセットは別売です。	1セット/箱 無機珪酸タイプ 主剤(10g)1本 硬化剤(7g)1本 プライマー(7.5g)1本 ハケ2本

※2 専用プライマー(品番B85AAもしくはB85BB)は同時出荷されます。

※色15年保証は、スーパーKMEWシール30、純正同質出隅又は純正銅板出隅(ライン出隅、W出隅、L出隅)、純正留め金具のセット使用が保証条件になります。

1時間
準耐火

光セラ

16
mm
厚親水コート品
P.254外観上のご注意
P.535工法別
施工部材横張り
金具留め
(5mm)
P.394横張り
通気金具留め
(15mm)
P.396縦張り
金具留め
(5mm)
P.398縦張り
通気金具留め
(15mm)
P.400横張り
金具留め
(2mm)
P.402釘直留め
P.404

エクセレージ・光セラ16

1時間準耐火構造対応

※無塗装品は除く。

新フラット16

新色
2023.03.01

光セラ品 (オプションカラー/塗装品)

塗膜性能 | 耐候性・保証対象

基材性能

張り方

無塗装品 (ES7480K)

基材性能

張り方

塗装 ▶P.438

※無塗装品は除く。

単色

対応工法・下地

D

目地通し・

接合部について

C

D

▶P.535

●準不燃材料

QM-0629

●防火構造

木造下地：PC030BE-9201

不燃下地：PC030BE-9202

●準耐火構造

耐火時間1時間：外壁 QF060BE-9225

耐火時間45分：外壁 QF045BE-9226

●耐火構造

耐火時間1時間 ▶P.451

光セラ

16mm厚

親水コート品
P.256



受注生産品 発注後2週間前後の納入となります。納期のご確認を弊社営業所までお願いいたします。
オプションカラー 本体品番によっては、部材も本体同様の納期を要する場合があります。尚、ご発注後のキャンセルはご遠慮願います。

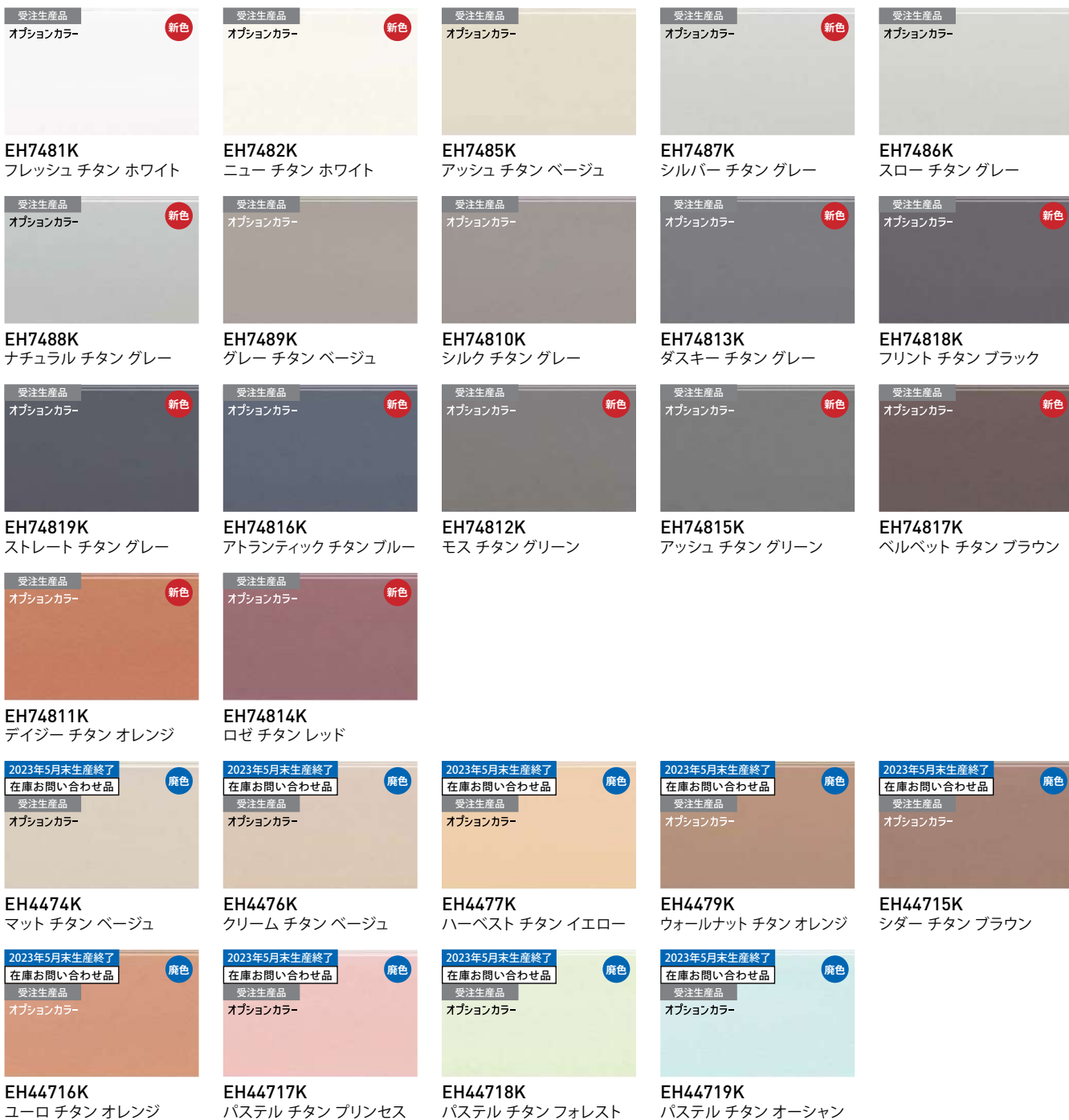

※2023年5月末生産終了品は、2023年3月1日～5月末日は在庫お問い合わせ品となり、納期がかかる場合があります。在庫および納期のご確認を弊社営業所までお願いします。

- 縦張り施工時の外観について
縦張り施工時、張り方向により左右からの見え方に違いが出る場合があります。
- 現場仕上げ塗料（補修塗料）使用時のご注意
この商品の特性上、塗布面積が大きくなると外観上目立ちますので、塗布は必要最小限に留めてください。

■本体仕様

サイズ(mm)	16×455(働き幅)×3030
オプションカラー	10,780円/枚(税抜 9,800円/枚) 7,821円/m ² (税抜 7,110円/m ²)
希望小売価格	塗装品 10,120円/枚(税抜 9,200円/枚) 7,337円/m ² (税抜 6,670円/m ²)
	無塗装(シーラー) 7,810円/枚(税抜 7,100円/枚) 5,665円/m ² (税抜 5,150円/m ²)
梱包入数	2枚
1枚当たりのm ²	1.38m ² /枚
3.3m ² 当たりの枚数	約2.39枚/3.3m ²
1枚当たりの質量(重量)	約27kg/枚

寸法図・マンセル値はケイミューホームページをご覧ください。

■出隅

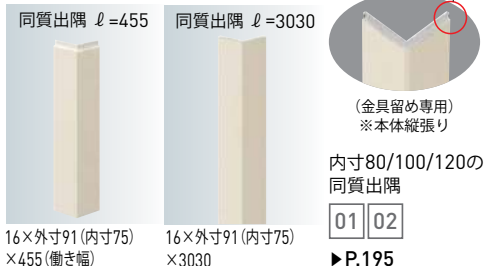

■専用役物・部材一覧

役物・施工部材は弊社純正部材をご指定ください。 ※2023年3月より在庫無くなり次第、赤色の品番に切り替えさせていただきます。新旧品番の同一現場での混同使用はできません。

本体	役物・施工部材	同質出隅 ℓ=455	同質出隅 ℓ=3030	中間水切り ℓ=3030 (近似色▶P.435)	シーリング ▶P.447		現場仕上げ塗料 (補修塗料)
					スーパーKMEWシール30 (ホルダーセット:B80E▶P.430)	スーパーKMEWシール30 (ホルダーセット:B80E▶P.430)	
	EH7483K	EHD7483K	EHP7483K	B2243058	B22413058	B84303044	B963064AK
	EH7484K	EHD7484K	EHP7484K	RE224W2	B2241W2	B84302491B	B962551BK
	EH74820K	EHD74820K	EHP74820K	RE224W1	B2241W1	B84303045	B963091AK
	ES7480K	ESD7480K	ESP7480K	B224400	B2241400	B8430400 ^{※1}	—
オプションカラー (受注生産品)	EH7481K	EHD7481K	EHP7481K	B2243058	B22413058	B8430577	B962669CK
	EH7482K	EHD7482K	EHP7482K	RE224W2	B2241W2	B8430577	B962592AK
	EH7485K	EHD7485K	EHP7485K	RE224578	B2241578	B8430976	B96746DK
	EH7486K	EHD7486K	EHP7486K	RE224557	B2241557	B84302628	B961765CK
	EH7487K	EHD7487K	EHP7487K	RE224557	B2241557	B8430557	B96788BK
	EH7488K	EHD7488K	EHP7488K	RE224557	B2241557	B8430580	B961772BK
	EH7489K	EHD7489K	EHP7489K	RE224W4	B2241W4	B84301453	B961453BK
	EH74810K	EHD74810K	EHP74810K	RE224W4	B2241W4	B84302503	B962720BK
	EH74811K	EHD74811K	EHP74811K	RE224W*	B2241W*	B84303218	B963329AK
	EH74812K	EHD74812K	EHP74812K	RE224549	B2241549	B84301781	B961781AK
	EH74813K	EHD74813K	EHP74813K	RE224549	B2241549	B84303212	B963316AK
	EH74814K	EHD74814K	EHP74814K	B224461	B2241461	B84303005A	B963015BK
	EH74815K	EHD74815K	EHP74815K	RE224549	B2241549	B8430749B	B96749DK
	EH74816K	EHD74816K	EHP74816K	RE224462	B2241462	B84301758A	B96747DK
	EH74817K	EHD74817K	EHP74817K	B2243114	B22413114	B8430707C	B96707CK
	EH74818K	EHD74818K	EHP74818K	RE224549	B2241549	B8430743	B96743EK
	EH74819K	EHD74819K	EHP74819K	RE224W1	B2241W1	B8430719A	B96719CK
	EH4474K	EHD4474K	EHP4474K	B224512	B2241512	B84302818	B962818BK
	EH4476K	EHD4476K	EHP4476K	RE224427	B2241427	B8430427	B96682BK
	EH4477K	EHD4477K	EHP4477K	B224460	B2241460	B84301603	B96645AK
EH4479K	EHD4479K	EHP4479K	B2242606	B22412606	B84303068	B962639AK	
EH44715K	EHD44715K	EHP44715K	B2242606	B22412606	B84302657	B962603AK	
EH44716K	EHD44716K	EHP44716K	RE224W*	B2241W*	B84303200	B963200AK	
EH44717K	EHD44717K	EHP44717K	RE224W*	B2241W*	B84303201	B963201AK	
EH44718K	EHD44718K	EHP44718K	RE224W*	B2241W*	B84303202	B963202AK	
EH44719K	EHD44719K	EHP44719K	RE224W*	B2241W*	B84303203	B963203AK	
希望小売価格	オプションカラー	4,180円/本 (税抜 3,800円/本)	19,250円/本 (税抜 17,500円/本)	3,190円/本 (税抜 2,900円/本)	6,600円/本 (税抜 6,000円/本)	6,600円/箱 (税抜 6,000円/箱)	6,600円/箱 (税抜 6,000円/箱)
	塗装品	4,180円/本 (税抜 3,800円/本)	19,250円/本 (税抜 17,500円/本)				
	無塗装(シーラー)	3,850円/本 (税抜 3,500円/本)	17,050円/本 (税抜 15,500円/本)				
梱包入数		10本/箱 (発注単位1本)	1本	5本/梱	10本/箱 ^{※2} (発注単位1本)	1セット/箱	
					スーパーKMEWシール30 (600ml) 10本専用プライマー・ハケ・スリ2個 ※ホルダーセットは別売です。	無機乾燥タイプ 主剤(10g)1本 硬化剤(7g)1本 プライマー(7.5g)1本 ハケ2本	

*1 B8430400は現地で上塗り材が塗装できるように、低汚染機能は付与していません。

*2 専用プライマー (品番B85AAもしくはB85BB)は同時出荷されます。

*色15年保証は、スーパーKMEWシール30、純正同質出隅又は純正鋼板出隅(ライン出隅、W出隅、L出隅)、純正留め金具のセット使用が保証条件になります。

印刷物と実物では色柄が異なります。現物の商品サンプルなどでお確かめください。この誌面に掲載の価格はメーカー希望小売価格です。工事費は含まれておりません。

1時間
準耐火

光セラ

16
mm
厚

親水コート品
P.256

外観上の
ご注意

P.535

工法別
施工部材

横張り
金具留め
(5mm)
P.394

横張り
通気金具留め
(15mm)
P.396

縦張り
金具留め
(5mm)
P.398

縦張り
通気金具留め
(15mm)
P.400

横張り
金具留め
(2mm)
P.402

釘直留め
P.404



セラティール・親水パワーコート18
シェードラップ
(ALアッシュグリーン)

1時間準耐火構造対応

セラディール・親水パワーコート16

セラディール・親水パワーコート18

※無塗装品は除く

セラディール・親水パワーコート16

- 202 デュブレ
- 203 シュランク16
- 204 グリッドスクエア
- 205 板木目16
- 206 モダンストライプ16
- 207 ソティーレ16

セラディール・親水パワーコート18

- 208 シェードラップ **NEW**
- 209 よろい調

同質出隅受注生産品一覧(同質出隅 ℓ =455 内寸80・内寸100・内寸120)

- ・同質出隅の内寸80、内寸100、内寸120は、受注生産品で、発注後2週間前後の納入となります。
- ・納期のご確認を弊社営業所までお願いします。尚、ご発注後のキャンセルはご遠慮願います。

■ 出隅品番3ケタ目「D(内寸75)」がそれぞれ 例:セラディール・親水パワーコート16
 「C(内寸80)」 「R(内寸100)」 「B(内寸120)」 デュブレ(ALディスガイズホワイト)
 に変わります。 [内寸75] **CLD3891GC** > [内寸80] **CLC3891GC**

01 セラディール・親水パワーコート16

サイズ	出隅品番	希望小売価格	梱包入数
内寸80(外寸96)	CLC****GC	4,510円/本(税抜 4,100円/本)	10本/箱(発注単位1本)
内寸100(外寸116)	CLR****GC	4,840円/本(税抜 4,400円/本)	4本/箱(発注単位1本)
内寸120(外寸136)	CLB****GC	5,170円/本(税抜 4,700円/本)	

02 セラディール・親水パワーコート18 塗装品

サイズ	出隅品番	希望小売価格	梱包入数
内寸80(外寸98)	CLC****GC	4,290円/本(税抜 3,900円/本)	10本/箱(発注単位1本)
内寸100(外寸118)	CLR****GC	4,620円/本(税抜 4,200円/本)	4本/箱(発注単位1本)
内寸120(外寸138)	CLB****GC	4,950円/本(税抜 4,500円/本)	

03 セラディール18 無塗装品[よろい調]

サイズ	出隅品番	希望小売価格	梱包入数
内寸80(外寸98)	RZC5100C	3,960円/本(税抜 3,600円/本)	10本/箱(発注単位1本)
内寸100(外寸118)	RZR5100C	4,290円/本(税抜 3,900円/本)	4本/箱(発注単位1本)
内寸120(外寸138)	RZB5100C	4,620円/本(税抜 4,200円/本)	

■性能一覧

項目	単位	セラディール・親水パワーコート16	セラディール・親水パワーコート18	備考
		16mm厚品	18mm厚品	
比重(絶乾)	—	1.0※		105℃ 24時間乾燥
含水率	%	20以下		JISA5422
吸水率	%	50以下		吸水24h → 105℃・24h
曲げ破壊荷重	N	785以上	900以上	JISA5422
耐衝撃性	—	合格		JISA5422

※弊社測定値です。

■国土交通大臣認定番号一覧

項目	セラディール・親水パワーコート16		セラディール・親水パワーコート18		
	部	号	部	号	
準不燃材料	QM-0714				
防火構造	木造下地	PC030BE-9201			
	不燃下地	PC030BE-9202			
準耐火構造	耐火時間	1時間	45分	45分	
	部位 指定番号	外壁(耐力)	QF060BE-9225	QF045BE-9226	QF045BE-9226
		間仕切壁(耐力)	QF060BP-9069	QF045BP-9070	QF045BP-9070
		柱	QF060CN-9031	QF045CN-9032	QF045CN-9032

セラディール・親水パワーコート16 1時間準耐火構造対応

デュプレ

対応工法・下地 ▶P.535 **A** 目地通し・接合部について **a**

- 準不燃材料 QM-0714
- 防火構造 木造下地：PC030BE-9201
不燃下地：PC030BE-9202
- 準耐火構造 耐火時間1時間：外壁 QF060BE-9225
耐火時間45分：外壁 QF045BE-9226

塗膜性能 | 耐候性・保証対象 | 基材性能 | 張り方 | 塗装 ▶P.438

親水 雨で流す	耐水性グレード ★★ 色10年保証	保証 製品 本体	準耐火 1 時間	耐火等級 4 対応	張り方 横	FPI 2色 CL3891GC	DS FPI 2色 CL3894GC, CL3895GC	2色 CL3897GC
------------	-------------------------	----------------	----------------	-----------------	----------	-----------------	------------------------------	-------------



CL3891C▶CL3891GC

ALディスサイズホワイト



CL3894C▶CL3894GC

ALフラッシュグレー



CL3895C▶CL3895GC

ALフラッシュベージュ



CL3897C▶CL3897GC

ALマーチホワイト

※ALフラッシュグレー、ALフラッシュベージュは品番変更に伴い、外観が変わります。(デザインスプレー塗装の発色が若干濃くなります。)
2023年6月出荷分より本カタログ掲載の外観に切り替えさせていただきます。

■本体仕様

サイズ(mm)	16×455(働き幅)×3030
希望小売価格	8,910円/枚 (税抜 8,100円/枚) 6,468円/m ² (税抜 5,880円/m ²)
梱包入数	2枚
1枚当たりのm ²	1.38m ² /枚
3.3m ² 当たりの枚数	約2.39枚/3.3m ²
1枚当たりの質量(重量)	約22kg/枚

寸法図・マンセル値はケイミューホームページをご覧ください。

■出隅

同質出隅 ℓ=455		内寸80/100/120の 同質出隅
16×外寸91(内寸75) ×455(働き幅)		
	01	▶P.201

■専用役物・部材一覧

役物・施工部材は弊社純正部材をご指定ください。

※2023年6月より赤色の品番に切り替えさせていただきます。新旧品番の混ぜ張りはできません。

役物・施工部材	同質出隅 ℓ=455	現場仕上げ塗料(補修塗料)				
		シーリング ▶P.447 スーパーKMEWシール30 (ホルダーセット:B80E▶P.430)	ベース色用	トップ色用	トップイメージ色用	
本体						
CL3891C CL3891GC	CLD3891C CLD3891GC	B8430428*1	B95K730E B95K730F	B95K428A(淡)	B95K730F(濃) B95K730K(濃)	—
CL3894C CL3894GC	CLD3894C CLD3894GC	B84301792	B95K1791A	B95K1792A B95K1792F(濃)	B95K560A(淡) B95K560C(淡)	B95K1789F(濃) —(設定無し)
CL3895C CL3895GC	CLD3895C CLD3895GC	B8430677A*1	B95K1476B B95K1476E	B95K677B B95K677B(淡)	B95K1476D(淡) B95K1476F(濃)	B95K1789E(濃) —(設定無し)
CL3897C CL3897GC	CLD3897C CLD3897GC	B8430495	B95K678B B95K678F	B95K595B	—	—
希望小売価格	4,180円/本 (税抜 3,800円/本)	6,600円/本 (税抜 6,000円/本)	4,070円/缶 (税抜 3,700円/缶)			
梱包入数	10本/箱 (発注単位1本)	10本/箱*2(発注単位1本) スーパーKMEWシール30(600ml)10本 専用プライマー、ハケ、ノズル2個 ※ホルダーセットは別売です。	1缶/80g			

※1 本商品はイメージ色です。

※2 専用プライマー(品番B85AAもしくはB85BB)は同時出荷されます。

シュランク16

塗膜性能 | 耐候性・保証対象 | 基材性能 | 張り方 | 塗装 ▶P.438

親水 雨で流す
 耐候性グレード ★★ 色10年保証
 保証 製品本体
 準耐火 1時間
 耐火等級 4対応
 張り方 横
 FPI 2色

対応工法・下地 ▶P.535 **A** 目地通し・接合部について **a**

- 準不燃材料 QM-0714
- 防火構造 木造下地：PC030BE-9201
不燃下地：PC030BE-9202
- 準耐火構造 耐火時間1時間：外壁 QF060BE-9225
耐火時間45分：外壁 QF045BE-9226

販売地域

一般

寒冷

1時間準耐火

親水パワーコート
—
16mm厚



CL3811C ▶ CL3811GC

ALソルホワイト



CL3812C ▶ CL3812GC

ALソルベージュ



CL3813C ▶ CL3813GC

ALファンシーブラウン



CL3814C ▶ CL3814GC

ALファンシーブラック

■本体仕様

サイズ (mm)	16×455 (働き幅) × 3030
希望小売価格	8,910円/枚 (税抜 8,100円/枚) 6,468円/m ² (税抜 5,880円/m ²)
梱包入数	2枚
1枚当たりのm ²	1.38m ² /枚
3.3m ² 当たりの枚数	約2.39枚/3.3m ²
1枚当たりの質量 (重量)	約23kg/枚

寸法図・マンセル値はケイミューホームページをご覧ください。

■出隅

同質出隅 ℓ=455

16×外寸91 (内寸75) ×455 (働き幅)

内寸80/100/120の同質出隅

01

▶P.201

■専用役物・部材一覧

役物・施工部材は弊社純正部材をご指定ください。

※2023年6月より赤色の品番に切り替えさせていただきます。新旧品番の混ぜ張りはできません。

役物・施工部材	同質出隅 ℓ=455	現場仕上げ塗料 (補修塗料)			
		シーリング ▶P.447 スーパーKMEWシール30 (ホルダーセット:B80E▶P.430)	ベース色用	トップ色用	トップイメージ色用
CL3811C CL3811GC	CLD3811C CLD3811GC	B8430746	B95K730E	B95K678C (濃)	B95K595A (淡)
CL3812C CL3812GC	CLD3812C CLD3812GC	B8430736	B95K736A	B95K677C (淡)	B95K740D (濃)
CL3813C CL3813GC	CLD3813C CLD3813GC	B8430582	B95K670B B95K670D	B95K1695A (濃)	B95K447A (淡)
CL3814C CL3814GC	CLD3814C CLD3814GC	B8430709 B8430669	B95K669D	B95K1713B (濃)	B95K1696C (淡) B95K1696E (淡)
希望小売価格	4,180円/本 (税抜 3,800円/本)	6,600円/本 (税抜 6,000円/本)	4,070円/缶 (税抜 3,700円/缶)		
梱包入数	10本/箱 (発注単位1本)	10本/箱 ^{※1} (発注単位1本) スーパーKMEWシール30 (600ml) 10本 専用プライマー、ハケ、ノズル2個 <small>※ホルダーセットは別売です。</small>	1缶/80g		

※1 専用プライマー (品番B85AAもしくはB85BB) は同時出荷されます。

外観上のご注意

P.535

工法別
施工部材

横張り
金具留め
(5mm)
P.394

横張り
通気金具留め
(15mm)
P.396

縦張り
金具留め
(5mm)
P.398

縦張り
通気金具留め
(15mm)
P.400

横張り
金具留め
(2mm)
P.402

釘直留め
P.404

セラディール・親水パワーコート16 1時間準耐火構造対応

グリッドスクエア

対応工法・下地 **A** 目地通し・**C** 接合部について
▶P.535

- 準不燃材料 QM-0714
- 防火構造 木造下地：PC030BE-9201
不燃下地：PC030BE-9202
- 準耐火構造 耐火時間1時間：外壁 QF060BE-9225
耐火時間45分：外壁 QF045BE-9226

塗膜性能 | **耐候性・保証対象** | **基材性能** | **張り方**

塗装 ▶P.438

 2色 CL4551GC FPI 2色 CL4554GC
 FPI 2色 CL4552GC, CL4553GC

接合部での目地通しについて

サイディング上下の接合部で縦目地柄が出来るだけ揃うように、長さ方向の中央付近で目地芯が通るように施工をしてください。なお、デザインの自然感を表現するため目地幅に変化をもたせていることと、寸法公差があることにより、接合部で目地が3mm前後ずれて見える場合があります。



CL4551C ▶ CL4551GC

ALレーベンホワイト



CL4552C ▶ CL4552GC

ALブリエブラウン



CL4553C ▶ CL4553GC

ALブレンドブラック

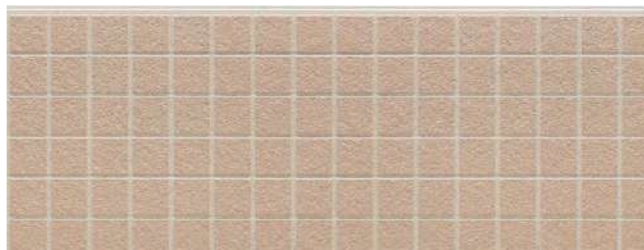

CL4554C ▶ CL4554GC

ALブリエベージュ

■本体仕様

サイズ(mm)	16×455(働き幅)×3030
希望小売価格	8,910円 /枚(税抜 8,100円/枚) 6,468円/m ² (税抜 5,880円/m ²)
梱包入数	2枚
1枚当たりのm ²	1.38m ² /枚
3.3m ² 当たりの枚数	約2.39枚/3.3m ²
1枚当たりの質量(重量)	約24kg/枚

寸法図・マンセル値はケイミューホームページをご覧ください。

■出隅



■専用役物・部材一覧

役物・施工部材は弊社純正部材をご指定ください。

※2023年6月より赤色の品番に切り替えさせていただきます。新旧品番の混ぜ張りはできません。

役物・施工部材	同質出隅 ℓ=455	シーリング ▶P.447			
		スーパーKMEWシール30 (ホルダーセット:B80E▶P.430)	ベース色用	現場仕上げ塗料(補修塗料)	
本体			ベース色用	トップ色用	トップイメージ色用
CL4551C CL4551GC	CLD4551C CLD4551GC	B8430495	B95K678D B95K678B	B95K2658A B95K2658C	—
CL4552C CL4552GC	CLD4552C CLD4552GC	B8430707 B84301696	B95K1696C	B95K442B(濃)	B95K2652A(淡)
CL4553C CL4553GC	CLD4553C CLD4553GC	B8430709	B95K669F	B95K689D(濃)	B95K1713D(淡)
CL4554C CL4554GC	CLD4554C CLD4554GC	B84302818	B95K3000	B95K416C B95K416D	—
希望小売価格	4,180円 /本 (税抜 3,800円/本)	6,600円 /本 (税抜 6,000円/本)	4,070円 /缶 (税抜 3,700円/缶)		
梱包入数	10本/箱 (発注単位1本)	10本/箱 ^{※1} (発注単位1本) スーパーKMEWシール30(600ml)10本 専用プライマー、ハケ、ノズル2個 <small>※ホルダーセットは別売です。</small>	1缶/80g		

※1 専用プライマー(品番B85AAもしくはB85BB)は同時出荷されます。

セラディール・親水パワーコート16 **1時間準耐火構造対応**

いたもくめ
板木目16

対応工法・下地 **B** 目地通し・**C**
▶P.535 接合部について

- 準不燃材料 QM-0714
- 防火構造 木造下地：PC030BE-9201
不燃下地：PC030BE-9202
- 準耐火構造 耐火時間1時間：外壁 QF060BE-9225
耐火時間45分：外壁 QF045BE-9226

販売地域

一般

寒冷

1時間準耐火

親水パワーコート
—
16mm厚

塗膜性能 | 耐候性・保証対象 | 基材性能 | 張り方 | 塗装 ▶P.438

親水 雨で流す
耐候性グレード ★★ 色10年保証
保証 製品本体
準耐火 1時間
耐火等級 4対応
張り方 縦横
2色



CL3801C ▶ CL3801GC

ALボワホワイト



CL3802C ▶ CL3802GC

ALボワグリーン



CL3803C ▶ CL3803GC

ALボワブラウン



CL3804C ▶ CL3804GC

ALボワブラック



CL3805C ▶ CL3805GC

ALボワライトブラウン

■本体仕様

サイズ(mm)	16×455(働き幅)×3030
希望小売価格	8,910円/枚 (税抜 8,100円/枚) 6,468円/m ² (税抜 5,880円/m ²)
梱包入数	2枚
1枚当たりのm ²	1.38m ² /枚
3.3m ² 当たりの枚数	約2.39枚/3.3m ²
1枚当たりの質量(重量)	約24kg/枚

寸法図・マンセル値はケイミューホームページをご覧ください。

■出隅

同質出隅 ℓ=455 同質出隅 ℓ=3030

(金具留め専用)
※本体縦張り

内寸80/100/120の同質出隅

01 ▶P.201

16×外寸91(内寸75)×455(働き幅) 16×外寸91(内寸75)×3030

■専用役物・部材一覧

役物・施工部材は弊社純正部材をご指定ください。 ※中間水切り：2023年3月より在庫なくなり次第、赤色の品番に切り替えさせていただきます。新旧品番の同一現場での混同使用はできません。 ※本体・同質出隅・現場仕上げ塗料：2023年6月より赤色の品番に切り替えさせていただきます。新旧品番の混ぜ張りはできません。

役物・施工部材 本体	同質出隅 ℓ=455	同質出隅 ℓ=3030	中間水切り ℓ=3030 (近似色▶P.435)	シーリング ▶P.447		現場仕上げ塗料(補修塗料)	
				スーパーKMEWシール30 (ホルダーセット:B80E▶P.430)	ホルダーセット	ベース色用	トップ色用
CL3801C CL3801GC	CLD3801C CLD3801GC	CLP3801C CLP3801GC	RE224578 B2241578	B8430787	B95K594A B95K594C	B95K730D	
CL3802C CL3802GC	CLD3802C CLD3802GC	CLP3802C CLP3802GC	RE224549 B2241549	B8430749	B95K1697A B95K1697B	B95K1715A	
CL3803C CL3803GC	CLD3803C CLD3803GC	CLP3803C CLP3803GC	B2243114 B22413114	B8430707	B95K1696B	B95K1714A B95K1714C	
CL3804C CL3804GC	CLD3804C CLD3804GC	CLP3804C CLP3804GC	RE224W3 B2241W3	B8430709	B95K669F	B95K1713B	
CL3805C CL3805GC	CLD3805C CLD3805GC	CLP3805C CLP3805GC	RE224476 B2241476	B8430708	B95K2740A	B95K2688	
希望小売価格	4,180円/本 (税抜 3,800円/本)	19,250円/本 (税抜 17,500円/本)	3,190円/本 (税抜 2,900円/本)	6,600円/本 (税抜 6,000円/本)	4,070円/缶 (税抜 3,700円/缶)		
梱包入数	10本/箱 (発注単位1本)	1本	5本/梱	10本/箱 ^{※1} (発注単位1本) スーパーKMEWシール30(600ml)10本 専用プライマー、ハケ、ノズル2個 ※ホルダーセットは別売です。	1缶/80g		

※1 専用プライマー(品番B85AAもしくはB85BB)は同時出荷されます。

外観上のご注意

P.535

工法別
施工部材

横張り
金具留め
(5mm)
P.394

横張り
通気金具留め
(15mm)
P.396

縦張り
金具留め
(5mm)
P.398

縦張り
通気金具留め
(15mm)
P.400

横張り
金具留め
(2mm)
P.402

釘直留め
P.404

セラディール・親水パワーコート16 1時間準耐火構造対応

モダンストライプ16

対応工法・下地 **B** 目地通し・
▶P.535 接合部について **C**

- 準不燃材料 QM-0714
- 防火構造 木造下地：PC030BE-9201
不燃下地：PC030BE-9202
- 準耐火構造 耐火時間1時間：外壁 QF060BE-9225
耐火時間45分：外壁 QF045BE-9226

塗膜性能 | 耐候性・保証対象 | 基材性能 | 張り方 | 塗装 ▶P.438

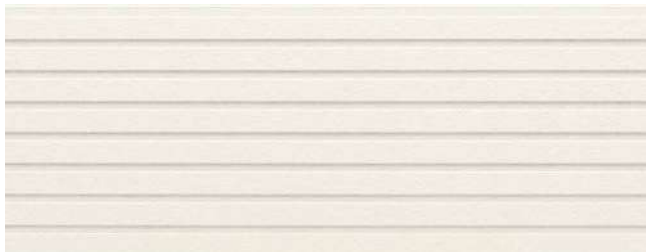
親水パワーコート
—
16mm厚

CL3921GC ALミルクホワイト



CL3926GC ALシルバーグレー

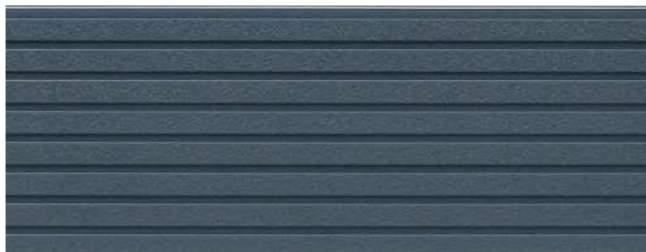

CL3927GC ALアトランティックブルー



CL3928GC ALアイボリーブラック

■本体仕様

サイズ(mm)	16×455(働き幅)×3030
希望小売価格	8,580円/枚 (税抜 7,800円/枚) 6,226円/m ² (税抜 5,660円/m ²)
梱包入数	2枚
1枚当たりのm ²	1.38m ² /枚
3.3m ² 当たりの枚数	約2.39枚/3.3m ²
1枚当たりの質量(重量)	約23kg/枚

寸法図・マンセル値はケイミュールホームページをご覧ください。

■出隅

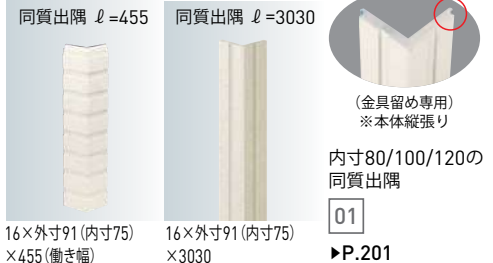

■専用役物・部材一覧

役物・施工部材は弊社純正部材をご指定ください。

※2023年3月より在庫なくなり次第、赤色の品番に切り替えさせていただきます。
新旧品番の同一現場での混同使用はできません。

役物・施工部材	同質出隅 ℓ=455	同質出隅 ℓ=3030	中間水切り ℓ=3030 (近似色▶P.435)	シーリング▶P.447	
				スーパーKMEWシール30 (ホルダーセット:B80E▶P.430)	現場仕上げ塗料(補修塗料)
本体					
CL3921GC	CLD3921GC	CLP3921GC	RE224W2 B2241W2	B8430495	B95K678E
CL3926GC	CLD3926GC	CLP3926GC	RE224557 B2241557	B8430557	B95K557A
CL3927GC	CLD3927GC	CLP3927GC	RE224462 B2241462	B8430747	B95K462A
CL3928GC	CLD3928GC	CLP3928GC	RE224W1 B2241W1	B8430669	B95K669H
希望小売価格	4,180円/本 (税抜 3,800円/本)	19,250円/本 (税抜 17,500円/本)	3,190円/本 (税抜 2,900円/本)	6,600円/本 (税抜 6,000円/本)	4,070円/缶 (税抜 3,700円/缶)
梱包入数	10本/箱 (発注単位1本)	1本	5本/梱	10本/箱 ^{※1} (発注単位1本) スーパーKMEWシール30(600ml)10本 専用プライマー、ハケ、スズル2個 ※ホルダーセットは別売です。	1缶/80g

※1 専用プライマー(品番B85AAもしくはB85BB)は同時出荷されます。

ソティール16

塗膜性能 | 耐候性・保証対象 | 基材性能 | 張り方 | 塗装 ▶P.438

親水 雨で流す
 耐候性グレード ★★ 色10年保証
 保証 製品本体
 準耐火 1時間
 耐火等級 4対応
 張り方 縦横
 単色

対応工法・下地 ▶P.535 B 目地通し・接合部について d

- 準不燃材料 QM-0714
- 防火構造 木造下地：PC030BE-9201
不燃下地：PC030BE-9202
- 準耐火構造 耐火時間1時間：外壁 QF060BE-9225
耐火時間45分：外壁 QF045BE-9226

販売地域

一般

寒冷

1時間準耐火

親水パワーコート
16mm厚



CL3401C ▶ CL3401GC

ALオータムホワイト



CL3402C ▶ CL3402GC

ALクリームベージュ



CL3404C ▶ CL3404GC

ALシルバーグレー



CL3405C ▶ CL3405GC

ALハーベストイエロー

■本体仕様

サイズ(mm)	16×455(動き幅)×3030
希望小売価格	8,580円/枚(税抜 7,800円/枚) 6,226円/m ² (税抜 5,660円/m ²)
梱包入数	2枚
1枚当たりのm ²	1.38m ² /枚
3.3m ² 当たりの枚数	約2.39枚/3.3m ²
1枚当たりの質量(重量)	約23kg/枚

寸法図・マンセル値はケイミューホームページをご覧ください。

■出隅

同質出隅 ℓ=455 同質出隅 ℓ=3030

段付き形状
(金具留め専用)
※本体縦張り

内寸80/100/120の同質出隅
01
▶P.201

16×外寸91(内寸75)×455(動き幅) 16×外寸91(内寸75)×3030

■専用役物・部材一覧

役物・施工部材は弊社純正部材をご指定ください。 ※中間水切り：2023年3月より在庫なくなり次第、赤色の品番に切り替えさせていただきます。新旧品番の同一現場での混同使用はできません。 ※本体・同質出隅・シーリング・現場仕上げ塗料：2023年6月より赤色の品番に切り替えさせていただきます。新旧品番の混ぜ張りはできません。

役物・施工部材 本体	同質出隅 ℓ=455	同質出隅 ℓ=3030	中間水切り ℓ=3030 (近似色▶P.435)	シーリング ▶P.447	
				スーパーKMEWシール30 (ホルダーセット：B80E▶P.430)	現場仕上げ塗料(補修塗料)
CL3401C CL3401GC	CLD3401C CLD3401GC	CLP3401C CLP3401GC	B224512 B2241512	B8430428	B95K428A
CL3402C CL3402GC	CLD3402C CLD3402GC	CLP3402C CLP3402GC	RE224427 B2241427	B8430427 B8430427A	B95K427C B95K427E
CL3404C CL3404GC	CLD3404C CLD3404GC	CLP3404C CLP3404GC	RE224557 B2241557	B8430557	B95K557A
CL3405C CL3405GC	CLD3405C CLD3405GC	CLP3405C CLP3405GC	B224460 B2241460	B84301603 B84301603A	B95K583A B95K583B
希望小売価格	4,180円/本 (税抜 3,800円/本)	19,250円/本 (税抜 17,500円/本)	3,190円/本 (税抜 2,900円/本)	6,600円/本 (税抜 6,000円/本)	4,070円/缶 (税抜 3,700円/缶)
梱包入数	10本/箱 (発注単位1本)	1本	5本/梱	10本/箱 ^{※1} (発注単位1本) スーパーKMEWシール30(600ml)10本 専用プライマー、ハネ、ノズル2個 ※ホルダーセットは別売です。	1缶/80g

※1 専用プライマー(品番B85AAもしくはB85BB)は同時出荷されます。

外観上のご注意

P.535

工法別
施工部材

横張り
金具留め
(5mm)
P.394

横張り
通気金具留め
(15mm)
P.396

縦張り
金具留め
(5mm)
P.398

縦張り
通気金具留め
(15mm)
P.400

横張り
金具留め
(2mm)
P.402

釘直留め
P.404

セラディール・親水パワーコート18

シェードラップ

NEW
2023.03.01

対応工法・下地 **A** 目地通し・**C** 接合部について
▶P.535

- 準不燃材料 QM-0714
- 防火構造 木造下地：PC030BE-9201
不燃下地：PC030BE-9202
- 準耐火構造 耐火時間45分：外壁 QF045BE-9226

塗膜性能 | 耐候性・保証対象 | 基材性能 | 張り方 | 塗装 ▶P.438

親水 雨で流す
耐候性グレード ★★ 色10年保証
保証 製品本体
準耐火 45分 耐火等級 3対応
張り方 横
単色

親水パワーコート
—
18mm厚



CL5781GC ALマックスホワイト



CL5782GC ALオータムホワイト



CL5783GC ALダークブラウン



CL5784GC ALアッシュグリーン



CL5785GC ALチャコールブラウン



CL5786GC ALアトランティックブルー



CL5787GC ALアイボリーブラック

■本体仕様

サイズ(mm)	18×455(働き幅)×3030
希望小売価格	8,470円/枚(税抜 7,700円/枚) 6,149円/m ² (税抜 5,590円/m ²)
梱包入数	2枚
1枚当たりのm ²	1.38m ² /枚
3.3m ² 当たりの枚数	約2.39枚/3.3m ²
1枚当たりの質量(重量)	約24kg/枚

寸法図・マンセル値はケイミューホームページをご覧ください。

■出隅

同質出隅 ℓ=455



18×外寸93(内寸75)×455(働き幅)

内寸80/100/120の同質出隅

02

▶P.201

■専用役物・部材一覧

役物・施工部材は弊社純正部材をご指定ください。

役物・施工部材	同質出隅 ℓ=455	シーリング ▶P.447	
		スーパーKMEWシール30 (ホルダーセット:B80E▶P.430)	現場仕上げ塗料(補修塗料)
本体			
CL5781GC	CLD5781GC	B84303044	B95K3058
CL5782GC	CLD5782GC	B8430428	B95K428B
CL5783GC	CLD5783GC	B84301794A	B95K1794
CL5784GC	CLD5784GC	B8430749	B95K1697C
CL5785GC	CLD5785GC	B84302417	B95K1713C
CL5786GC	CLD5786GC	B8430462A	B95K462B
CL5787GC	CLD5787GC	B8430669	B95K669M
希望小売価格	3,960円/本 (税抜 3,600円/本)	6,600円/本 (税抜 6,000円/本)	4,070円/缶 (税抜 3,700円/缶)
梱包入数	10本/箱 (発注単位1本)	10本/箱 ^{※1} (発注単位1本) スーパーKMEWシール30(600ml)10本 専用プライマー、ハケ、ノズル2個	1缶/80g

※ホルダーセットは別売です。

※1 専用プライマー(品番B85AAもしくはB85BB)は同時出荷されます。

外観上のご注意

P.535

工法別
施工部材

横張り
金具留め
(5mm)
P.394

横張り
通気金具留め
(15mm)
P.396

縦張り
金具留め
(5mm)
P.398

縦張り
通気金具留め
(15mm)
P.400

横張り
金具留め
(2mm)
P.402

釘直留め
P.404

セラディール・親水パワーコート18 ※無塗装品は除く。

よろい調

親水パワーコート品

塗膜性能 親水 雨で流す
耐候性・保証対象 耐候性グレード ★★ 色10年保証 保証 製品本体
基材性能 準耐火 45分 耐火等級 3 対応
張り方 横

無塗装品 (RZ5100C)

基材性能 準耐火 45分 耐火等級 3 対応
張り方 横

塗装 ▶P.438

※無塗装品は除く。
単色

対応工法・下地 ▶P.535 C 目地通し・接合部について C

- 準不燃材料 QM-0714
- 防火構造 木造下地：PC030BE-9201 不燃下地：PC030BE-9202
- 準耐火構造 耐火時間45分：外壁 QF045BE-9226

販売地域

一般

寒冷

親水パワーコート

18mm厚



CL5101C ▶ CL5101GC

ALオータムホワイト



RZ5100C 無塗装 (シーラー)

▶P.299

■本体仕様

サイズ (mm)	18×455 (働き幅) × 3030
希望	塗装品 8,470円/枚 (税抜 7,700円/枚) 6,149円/m ² (税抜 5,590円/m ²)
小売価格	無塗装 (シーラー) 7,150円/枚 (税抜 6,500円/枚) 5,181円/m ² (税抜 4,710円/m ²)
梱包入数	2枚
1枚当たりのm ²	1.38m ² /枚
3.3m ² 当たりの枚数	約2.39枚/3.3m ²
1枚当たりの質量 (重量)	約24kg/枚

寸法図・マンセル値はケイミューホームページをご覧ください。

■出隅

同質出隅 ℓ=455

18×外寸93 (内寸75) ×455 (働き幅)

内寸80/100/120の同質出隅

02 03

▶P.201

■専用役物・部材一覧

役物・施工部材は弊社純正部材をご指定ください。

※2023年6月より赤色の品番に切り替えさせていただきます。新旧品番の混ぜ張りはできません。

本体	役物・施工部材	同質出隅 ℓ=455	シーリング ▶P.447	現場仕上げ塗料 (補修塗料)
			スーパーKMEWシール30 (ホルダーセット: B80E ▶ P.430)	
CL5101C CL5101GC		CLD5101C CLD5101GC	B8430428	B95K428A
RZ5100C		RZD5100C	B8430400*1	—
希望	塗装品	3,960円/本 (税抜 3,600円/本)	6,600円/本 (税抜 6,000円/本)	4,070円/缶 (税抜 3,700円/缶)
小売価格	無塗装 (シーラー)	3,630円/本 (税抜 3,300円/本)		
	梱包入数	10本/箱 (発注単位1本)	10本/箱*2 (発注単位1本) スーパーKMEWシール30 (600ml) 10本 専用プライマー、ハケ、ノズル2個 ※ホルダーセットは別売です。	1缶/80g

*1 B8430400は現地です塗り材が塗装できるように、低汚染機能は付与していません。

*2 専用プライマー (品番B85AAもしくはB85BB)は同時出荷されます。

印刷物と実物では色柄が異なります。現物の商品サンプルなどでお確かめください。この誌面に掲載の価格はメーカー希望小売価格です。工事費は含まれておりません。

外観上のご注意

P.535

工法別
施工部材

横張り
金具留め
(5mm)
P.394

横張り
通気金具留め
(15mm)
P.396

縦張り
金具留め
(5mm)
P.398

縦張り
通気金具留め
(15mm)
P.400

横張り
金具留め
(2mm)
P.402

釘直留め
P.404



エクセレージ・親水15
ラビスウェーブ
〈QWデールブラック〉

ネオロック・親水16 エクセレージ・親水15

ネオロック・親水16

- 212 ニューリッジウェーブ
- 213 ニュースリムストーン
- 214 シックボーダー
- 215 ナチュラルレンガ
- 216 ドロウタイル
- 217 レクタングル
- 218 セフィロウッド
- 219 ディレクトーン
- 220 アウマールウッド
- 221 キャストストライプ
- 222 ニティ
- 223 フィオット

エクセレージ・親水15

- 224 シルバスタイル15
- 225 シュプリストーン15
- 226 ファインクレスト15
- 227 ラピスウェーブ **NEW**
- 228 イールストーン **NEW**
- 229 和ボーダー15
- 230 ヴェルデブリック **NEW**
- 231 ペイカーブリック
- 232 ステイブルタイル
- 233 キューブシュクレ15
- 234 スクラッチクロス
- 235 打ちっ放し調15
- 236 ルミナスウッド **NEW**
- 237 クレールウッド15
- 238 シマンフラット
- 239 オルデン
- 240 グリッタ
- 241 クロット
- 242 ペブル **NEW**
- 243 エレノア
- 244 ランプル15
- 245 アリビオ
- 246 スマッシュライン15
- 247 エッジライン
- 248 ブラシード15
- 249 ひより15
- 250 リュージュ15 **NEW**

同質出隅受注生産品一覧(同質出隅 L=455 内寸80・内寸100・内寸120)

・同質出隅の内寸80、内寸100、内寸120は、受注生産品で、発注後2週間前後の納入となります。
 ・納期のご確認を弊社営業所までお願いします。尚、ご発注後のキャンセルはご遠慮願います。

■ 出隅品番3ケタ目「D(内寸75)」がそれぞれ 「C(内寸80)」 「R(内寸100)」 「B(内寸120)」 に変わります。
 例: ネオロック・親水16 ニューリッジウェーブ(MWビバホワイト)
 [内寸75] **NWD4531A** > [内寸80] **NWC4531A**

01 ネオロック・親水16

サイズ	出隅品番	希望小売価格	梱包入数
内寸80(外寸96)	NWC*****	4,290円/本(税抜 3,900円/本)	10本/箱(発注単位1本)
内寸100(外寸116)	NWR*****	4,620円/本(税抜 4,200円/本)	4本/箱(発注単位1本)
内寸120(外寸136)	NWB*****	4,950円/本(税抜 4,500円/本)	

02 エクセレージ・親水15

サイズ	出隅品番	希望小売価格	梱包入数
内寸80(外寸95)	EW*****	4,180円/本(税抜 3,800円/本)	10本/箱(発注単位1本)
内寸100(外寸115)	EWR*****	4,510円/本(税抜 4,100円/本)	4本/箱(発注単位1本)
内寸120(外寸135)	EWB*****	4,840円/本(税抜 4,400円/本)	

■性能一覧

項目	単位	ネオロック・親水16	エクセレージ・親水15	備考
		16mm厚品	15mm厚品	
比重(絶乾)	—	1.0※	1.1※	105℃ 24時間乾燥
含水率	%	20以下	20以下	JISA5422
吸水率	%	50以下	50以下	吸水24h→105℃・24h
曲げ破壊荷重	N	785以上	785以上	JISA5422
耐衝撃性	—	合格	合格	JISA5422

※弊社測定値です。

■国土交通大臣認定番号一覧

項目	ネオロック・親水16	エクセレージ・親水15	
準不燃材料	QM-0674	QM-0629	
防火構造	木造下地	PC030BE-9201	
	不燃下地	PC030BE-9202	
準耐火構造	耐火時間	45分	
	部位 指定番号	外壁(耐力)	QF045BE-9226
		間仕切壁(耐力)	QF045BP-9070
		柱	QF045CN-9032
耐火構造	P.451ご参照	—	

ネオロック・親水16

ニューリッジウェーブ

対応工法・下地

▶P.535

A

目地通し・

接合部について

a

●準不燃材料 QM-0674

●防火構造 木造下地：PC030BE-9201

不燃下地：PC030BE-9202

●準耐火構造 耐火時間45分：外壁 QF045BE-9226

●耐火構造 耐火時間1時間 ▶P.451

塗膜性能 | 耐候性・保証対象 | 基材性能

張り方

塗装 ▶P.438

親水
雨で流す耐候性グレード
★保証
製品
本体準耐火
45分耐火等級
3対応中空
軽量張り方
横

FPI 2色 MF



G NW4531A MWビバホワイト

J NW4531K



G NW4532A MWビバベージュ

J NW4532K



G NW4533A MWバイエロー

J NW4533K



G NW4534A MWビバブラウン

J NW4534K

■本体仕様

サイズ(mm)	16×455(働き幅)×3030
希望小売価格	9,020円/枚(税抜 8,200円/枚) 6,545円/m ² (税抜 5,950円/m ²)
梱包入数	2枚
1枚当たりのm ²	1.38m ² /枚
3.3m ² 当たりの枚数	約2.39枚/3.3m ²
1枚当たりの質量(重量)	約21kg/枚

寸法図・断面セル値はケイミューホームページをご覧ください。

■出隅

同質出隅 ℓ=455

16×外寸91(内寸75)
×455(働き幅)内寸80/100/120の
同質出隅

01

▶P.211

※出荷地域により
品番が異なります。

G地区 末尾A

J地区 末尾K

注)異なる末尾品番での
混ぜ張りはできません。

詳しくは ▶P.5

■専用役物・部材一覧

役物・施工部材は弊社純正部材をご指定ください。

役物・施工部材	同質出隅 ℓ=455	シーリング ▶P.447				現場仕上げ塗料(補修塗料)	
		スーパーKMEWシール30 (ホルダーセット:B80E▶P.430)	ベース色用	トップ色用	トップイメージ色用		
本体							
G	NW4531A	NWD4531A	B8430428*1	B93HB3003AA	B93HB2531CA(淡)	B93HB3073AA(濃)	
	NW4532A	NWD4532A	B84301716*1	B93HB2690AA	B93HB3003BA(淡)	B93HB3074AA(濃)	
	NW4533A	NWD4533A	B8430408*1	B93HB2636AA	B93HB2539BA(淡)	B93HB3075AA(濃)	
	NW4534A	NWD4534A	B84302910A*1	B93HB2417AA	B93HB3050AA(淡)	B93HB3076AA(濃)	
J	NW4531K	NWD4531K	B8430428*1	B93HB3168ANK	B93HB3160CNK(淡)	B93HB3264ANK(濃)	
	NW4532K	NWD4532K	B84301716*1	B93HB3179ANK	B93HB3168BNK(淡)	B93HB3265ANK(濃)	
	NW4533K	NWD4533K	B8430408*1	B93HB3180ANK	B93HB3140ANK(淡)	B93HB3266ANK(濃)	
	NW4534K	NWD4534K	B84302910A*1	B93HB3144BNK	B93HB3181ANK(淡)	B93HB3267ANK(濃)	
希望小売価格	3,960円/本 (税抜 3,600円/本)	6,600円/本 (税抜 6,000円/本)			2,860円/缶 (税抜 2,600円/缶)		
梱包入数	10本/箱 (発注単位1本)	10本/箱*2(発注単位1本) スーパーKMEWシール30(600ml)10本 専用プライマー、ハケ、ノズル2個 ※ホルダーセットは別売です。			1液低汚染タイプ 1缶/60g		

*1 本商品はイメージ色です。

*2 専用プライマー(品番B85AAもしくはB85BB)は同時出荷されます。

ネオロック・親水16

ニュースリムストーン

対応工法・下地 **B** 目地通し・接合部について **C**
▶P.535

- 準不燃材料 QM-0674
- 防火構造 木造下地：PC030BE-9201
不燃下地：PC030BE-9202
- 準耐火構造 耐火時間45分：外壁 QF045BE-9226
- 耐火構造 耐火時間1時間 ▶P.451

販売地域

一般

寒冷

塗膜性能 | 耐候性・保証対象 | 基材性能 | 張り方 | 塗装 ▶P.438

親水 雨で流す
 耐候性グレード ★
 保証 製品本体
 準耐火 45分
 耐火等級 3対応
 中空 軽量
 張り方 縦横

FPI 2色 MF



G NW4691A MWクローズホワイト
J NW4691K



G NW4694A MWクローズブラウン
J NW4694K



G NW4696A MWハイドグレー
J NW4696K



G NW4697A MWフローラルベージュ
J NW4697K



G NW4698A MWサトルオレンジ
J NW4698K



G NW4699A MWラスティブラウン
J NW4699K



G NW46910A MWクローズブラック
J NW46910K

■本体仕様

サイズ(mm)	16×455(働き幅)×3030
希望小売価格	9,020円/枚(税抜 8,200円/枚) 6,545円/m ² (税抜 5,950円/m ²)
梱包入数	2枚
1枚当たりのm ²	1.38m ² /枚
3.3m ² 当たりの枚数	約2.39枚/3.3m ²
1枚当たりの質量(重量)	約22kg/枚

寸法図・断面値はケイミューホームページをご覧ください。

■出隅

同質出隅 ℓ=455 同質出隅 ℓ=3030

段付き形状
 (金具留め専用)
 ※本体縦張り
 内寸80/100/120の同質出隅
01
 ▶P.211

16×外寸91(内寸75)×455(働き幅)
 16×外寸91(内寸75)×3030

※出荷地域により品番が異なります。

G地区 末尾A

J地区 末尾K

注)異なる末尾品番での混ぜ張りはできません。

詳しくは ▶P.5

■専用役物・部材一覧

役物・施工部材は弊社純正部材をご指定ください。

※2023年3月より在庫なくなり次第、赤色の品番に切り替えさせていただきます。新旧品番の同一現場での混同使用はできません。

役物・施工部材	同質出隅 ℓ=455	同質出隅 ℓ=3030	中間水切り ℓ=3030 (近似色▶P.435)	シーリング ▶P.447		現場仕上げ塗料(補修塗料)		
				スーパーKMEWシール30 (ホルダーセット:B80E▶P.430)	ベース色用	トップイメージ色用		
G	NW4691A	NWD4691A	NWP4691A	RE224W2 B2241W2	B84301944 ^{#1}	B93HB1439AA	B93HB2531BA	—
	NW4694A	NWD4694A	NWP4694A	B224550 B2241550	B84301935A ^{#1}	B93HB2528AA	B93HB2533AA(淡)	B93HB2535AA(濃)
	NW4696A	NWD4696A	NWP4696A	RE224W4 B2241W4	B84301937 ^{#1}	B93HB2525AA	B93HB1623AA(濃)	B93HB2666AA(淡)
	NW4697A	NWD4697A	NWP4697A	RE224427 B2241427	B84302970 ^{#1}	B93HB3003AA	B93HB2620AA	—
	NW4698A	NWD4698A	NWP4698A	B224459 B2241459	B84302837 ^{#1}	B93HB3003AA	B93HB2616AA	—
	NW4699A	NWD4699A	NWP4699A	B2243114 B22413114	B84303840 ^{#1}	B93HB2632BA	B93HB2716CA(濃)	B93HB3220AA(淡)
	NW46910A	NWD46910A	NWP46910A	RE224W3 B2241W3	B84303841 ^{#1}	B93HB2632BA	B93HB2533BA	—
J	NW4691K	NWD4691K	NWP4691K	RE224W2 B2241W2	B84301944 ^{#1}	B93HB3148ANK	B93HB3160BNK	—
	NW4694K	NWD4694K	NWP4694K	B224550 B2241550	B84301935A ^{#1}	B93HB3150ANK	B93HB3183ANK(淡)	B93HB3187ANK(濃)
	NW4696K	NWD4696K	NWP4696K	RE224W4 B2241W4	B84301937 ^{#1}	B93HB3165ANK	B93HB3185ANK(濃)	B93HB3189ANK(淡)
	NW4697K	NWD4697K	NWP4697K	RE224427 B2241427	B84302970 ^{#1}	B93HB3168ANK	B93HB3161ANK	—
	NW4698K	NWD4698K	NWP4698K	B224459 B2241459	B84302837 ^{#1}	B93HB3168ANK	B93HB3163ANK	—
	NW4699K	NWD4699K	NWP4699K	B2243114 B22413114	B84303840 ^{#1}	B93HB3182ANK	B93HB3235ANK(濃)	B93HB3238ANK(淡)
	NW46910K	NWD46910K	NWP46910K	RE224W3 B2241W3	B84303841 ^{#1}	B93HB3182ANK	B93HB3183BNK	—
希望小売価格	3,960円/本 (税抜 3,600円/本)	17,600円/本 (税抜 16,000円/本)	3,190円/本 (税抜 2,900円/本)	6,600円/本 (税抜 6,000円/本)	2,860円/缶 (税抜 2,600円/缶)			
梱包入数	10本/箱 (発注単位1本)	1本	5本/梱	10本/箱 ^{#2} (発注単位1本) スーパーKMEWシール30(600ml)10本 専用プライマー、ハケ、スズル2個 ※ホルダーセットは別売です。	1液低汚染タイプ 1缶/60g			

※1 本商品はイメージ色です。

※2 専用プライマー(品番B85AAもしくはB85BB)は同時出荷されます。

印刷物と実物では色柄が異なります。現物の商品サンプルなどでお確かめください。この誌面に掲載の価格はメーカー希望小売価格です。工事費は含まれておりません。

親水コート
—
16mm厚

外観上のご注意

P.535

工法別施工部材

横張り
金具留め(5mm)
P.394

横張り
通気金具留め(15mm)
P.396

縦張り
金具留め(5mm)
P.398

縦張り
通気金具留め(15mm)
P.400

横張り
金具留め(2mm)
P.402

釘直留め
P.404

ネオロック・親水16

シックボーダー

対応工法・下地

▶P.535

A

目地通し・

接合部について

a

●準不燃材料 QM-0674

●防火構造

木造下地：PC030BE-9201

不燃下地：PC030BE-9202

●準耐火構造

耐火時間45分：外壁 QF045BE-9226

●耐火構造

耐火時間1時間 ▶P.451

塗膜性能 | 耐候性・保証対象 | 基材性能

張り方

塗装 ▶P.438

親水 雨で流す	耐候性グレード ★	保証 製品 本体	準耐火 45分	耐火等級 3対応	中空 軽量	張り方 横
------------	--------------	----------------	------------	-------------	----------	----------

2色 MF

親水コート

16mm厚



G NW3841A MWマーチホワイト

J NW3841K



G NW3842A MWカーラオレンジ

J NW3842K



G NW3843A MWソーフンブラウン

J NW3843K



G NW3844A MWカーラブラック

J NW3844K

■本体仕様

サイズ(mm)	16×455(働き幅)×3030
希望小売価格	9,020円/枚(税抜 8,200円/枚) 6,545円/m ² (税抜 5,950円/m ²)
梱包入数	2枚
1枚当たりのm ²	1.38m ² /枚
3.3m ² 当たりの枚数	約2.39枚/3.3m ²
1枚当たりの質量(重量)	約20kg/枚

寸法図・マンセル値はケイミューホームページをご覧ください。

■出隅

同質出隅 ℓ=455

16×外寸91(内寸75)
×455(働き幅)内寸80/100/120の
同質出隅

01

▶P.211

※出荷地域により
品番が異なります。

G地区 末尾A

J地区 末尾K

注)異なる末尾品番での
混ぜ張りはできません。

詳しくは ▶P.5

■専用役物・部材一覧

役物・施工部材は弊社純正部材をご指定ください。

本体	役物・施工部材	同質出隅 ℓ=455	シーリング ▶P.447		
			スーパーKMEWシール30 (ホルダーセット:B80E▶P.430)	ベース色用	トップイメージ色用
G	NW3841A	NWD3841A	B8430495	B93HB1438AA	B93HB1620AA
	NW3842A	NWD3842A	B8430409	B93HB2412AA	B93HB2413AA
	NW3843A	NWD3843A	B84302414C	B93HB2414AA	B93HB2415BA
	NW3844A	NWD3844A	B8430713A	B93HB2416AA	B93HB2417BA
J	NW3841K	NWD3841K	B8430495	B93HB3143ANK	B93HB3149ANK
	NW3842K	NWD3842K	B8430409	B93HB3141ANK	B93HB3147ANK
	NW3843K	NWD3843K	B84302414C	B93HB3151ANK	B93HB3154BNK
	NW3844K	NWD3844K	B8430713A	B93HB3152ANK	B93HB3144ANK
希望小売価格		3,960円/本 (税抜 3,600円/本)	6,600円/本 (税抜 6,000円/本)	2,860円/缶 (税抜 2,600円/缶)	
梱包入数		10本/箱 (発注単位1本)	10本/箱*1(発注単位1本) スーパーKMEWシール30(600ml)10本 専用プライマー、ハケ、ノズル2個 *ホルダーセットは別売です。	1液低汚染タイプ 1缶/60g	

※1 専用プライマー(品番B85AAもしくはB85BB)は同時出荷されます。

ネオロック・親水16

ナチュラルレンガ

塗膜性能 | 耐候性・保証対象 | 基材性能 | 張り方 | 塗装 ▶P.438

親水 雨で流す | 耐候性グレード ★ | 保証 製品本体 | 準耐火 45分 | 耐火等級 3対応 | 中空 軽量 | 張り方 横 | FPI 2色 MF

対応工法・下地 ▶P.535 **A** 目地通し・接合部について **a**
 ●準不燃材料 QM-0674
 ●防火構造 木造下地：PC030BE-9201
 不燃下地：PC030BE-9202
 ●準耐火構造 耐火時間45分：外壁 QF045BE-9226
 ●耐火構造 耐火時間1時間 ▶P.451

販売地域

一般

寒冷

親水コート

16mm厚



G NW3832A MWエーデルイエロー
J NW3832K

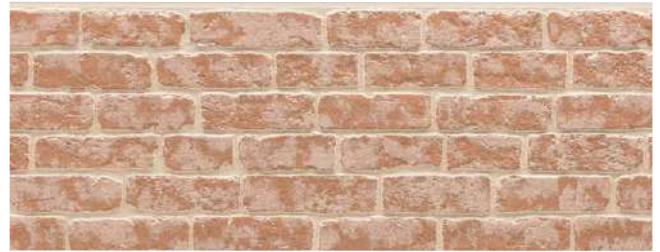

G NW3833A MWエーデルオレンジ
J NW3833K



G NW3835A MWバツケンレッド
J NW3835K



G NW3836A MWハイドホホワイト
J NW3836K

■本体仕様

サイズ (mm)	16×455 (働き幅) × 3030
希望小売価格	9,020円/枚 (税抜 8,200円/枚) 6,545円/m ² (税抜 5,950円/m ²)
梱包入数	2枚
1枚当たりのm ²	1.38m ² /枚
3.3m ² 当たりの枚数	約2.39枚/3.3m ²
1枚当たりの質量 (重量)	約20kg/枚

寸法図・マンセル値はケイミューホームページをご覧ください。

■出隅

同質出隅 ℓ=455



16×外寸91 (内寸75) ×455 (働き幅)

内寸80/100/120の同質出隅

01

▶P.211

※出荷地域により品番が異なります。

G地区 末尾A

J地区 末尾K

注)異なる末尾品番での混ぜ張りはできません。

詳しくは ▶P.5

■専用役物・部材一覧

役物・施工部材は弊社純正部材をご指定ください。

役物・施工部材		同質出隅 ℓ=455	現場仕上げ塗料 (補修塗料)			
本体			シーリング ▶P.447 スーパーKMEWシール30 (ホルダーセット:B80E▶P.430)	ベース色用	トップイメージ色用	
G	NW3832A	NWD3832A	B8430408	B93HB2539AA	B93HB2529AA (淡)	B93HB2614AA (濃)
	NW3833A	NWD3833A	B8430427	B93HB2615AA	B93HB2616BA (濃)	B93HB2613AA (淡)
	NW3835A	NWD3835A	B8430401	B93HB2627AA	B93HB2618AA (濃)	B93HB2619AA (淡)
	NW3836A	NWD3836A	B84302491B	B93HB2531AA	B93HB2670AA	—
J	NW3832K	NWD3832K	B8430408	B93HB3140BNK	B93HB3062ANK (淡)	B93HB3175ANK (濃)
	NW3833K	NWD3833K	B8430427	B93HB3158ANK	B93HB3163BNK (濃)	B93HB3174ANK (淡)
	NW3835K	NWD3835K	B8430401	B93HB3159ANK	B93HB3155ANK (濃)	B93HB3173ANK (淡)
	NW3836K	NWD3836K	B84302491B	B93HB3160ANK	B93HB3164ANK	—
希望小売価格		3,960円/本 (税抜 3,600円/本)	6,600円/本 (税抜 6,000円/本)	2,860円/缶 (税抜 2,600円/缶)		
梱包入数		10本/箱 (発注単位1本)	10本/箱 ^{※1} (発注単位1本) スーパーKMEWシール30 (600ml) 10本 専用プライマー、ハケ、ノズル2個 ※ホルダーセットは別売です。	1液低汚染タイプ 1缶/60g		

※1 専用プライマー (品番B85AAもしくはB85BB) は同時出荷されます。

外観上のご注意

P.535

工法別
施工部材

横張り
金具留め
(5mm)
P.394

横張り
通気金具留め
(15mm)
P.396

縦張り
金具留め
(5mm)
P.398

縦張り
通気金具留め
(15mm)
P.400

横張り
金具留め
(2mm)
P.402

釘直留め

P.404

ネオロック・親水16

ドロワタイル

対応工法・下地

▶P.535

A

目地通し・

接合部について

a

●準不燃材料 QM-0674

●防火構造 木造下地：PC030BE-9201

不燃下地：PC030BE-9202

●準耐火構造 耐火時間45分：外壁 QF045BE-9226

●耐火構造 耐火時間1時間 ▶P.451

塗膜性能 耐候性・保証対象 基材性能

張り方

塗装 ▶P.438

親水
雨で流す耐候性グレード
★保証
製品
本体準耐火
45分耐火等級
3対応中空
軽量張り方
横

FPI 2色 MF

親水コート

—
16
mm
厚

NW4521A MWブリックベージュ



NW4522A MWブリックイエロー



NW4523A MWブリックオレンジ



NW4524A MWブリックブラック

■本体仕様

サイズ(mm)	16×455(働き幅)×3030
希望小売価格	9,020円/枚(税抜 8,200円/枚) 6,545円/m ² (税抜 5,950円/m ²)
梱包入数	2枚
1枚当たりのm ²	1.38m ² /枚
3.3m ² 当たりの枚数	約2.39枚/3.3m ²
1枚当たりの質量(重量)	約22kg/枚

寸法図・マンセル値はケイミュアホームページをご覧ください。

■出隅



■専用役物・部材一覧

役物・施工部材は弊社純正部材をご指定ください。

役物・施工部材	同質出隅 ℓ=455	現場仕上げ塗料(補修塗料)			
		シーリング ▶P.447 スーパーKMEWシール30 (ホルダーセット:B80E▶P.430)	ベース色用	トップ色用	トップイメージ色用
本 体					
NW4521A	NWD4521A	B84302903 ^{※1}	B93HB3003AA	B93HB2690BA(濃)	B93HB3077AA(淡)
NW4522A	NWD4522A	B84302904 ^{※1}	B93HB3003AA	B93HB2529BA(濃)	B93HB3077BA(淡)
NW4523A	NWD4523A	B84302905 ^{※1}	B93HB2539AA	B93HB3068BA(濃)	B93HB3078AA(淡)
NW4524A	NWD4524A	B84302417B ^{※1}	B93HB2416BA	B93HB2417CA(濃)	B93HB3079AA(淡)
希望小売価格	3,960円/本 (税抜 3,600円/本)	6,600円/本 (税抜 6,000円/本)	2,860円/缶 (税抜 2,600円/缶)		
梱包入数	10本/箱 (発注単位1本)	10本/箱 ^{※2} (発注単位1本) スーパーKMEWシール30(600ml)10本 専用プライマー、ハケ、ノズル2個	1液低汚染タイプ 1缶/60g		
		※ホルダーセットは別売です。			

※1 本商品はイメージ色です。

※2 専用プライマー(品番B85AAもしくはB85BB)は同時出荷されます。

P.535

横張り
金具留め
(5mm)
P.394横張り
通気金具留め
(15mm)
P.396縦張り
金具留め
(5mm)
P.398縦張り
通気金具留め
(15mm)
P.400横張り
金具留め
(2mm)
P.402釘直留め
P.404

ネオロック・親水16

レクタンゲル

対応工法・下地 **A** 目地通し・**a** 接合部について

▶P.535

- 準不燃材料 QM-0674
- 防火構造 木造下地：PC030BE-9201
不燃下地：PC030BE-9202
- 準耐火構造 耐火時間45分：外壁 QF045BE-9226
- 耐火構造 耐火時間1時間 ▶P.451

販売地域

一般

寒冷

塗膜性能 | 耐候性・保証対象 | 基材性能

張り方

塗装 ▶P.438

親水 雨で流す
 耐候性グレード ★
 保証 製品 本体
 準耐火 45分
 耐火等級 3対応
 中空 軽量
 張り方 横

2色 MF NW4671U
 FPI 2色 MF NW4672U, NW4673U, NW4674U



NW4671U MWファームホワイト



NW4672U MWテンダーイエロー



NW4673U MWテンダーグレー



NW4674U MWラスティオレンジ

親水コート

16mm厚

■本体仕様

サイズ (mm)	16×455 (働き幅) × 3030
希望小売価格	9,020円/枚 (税抜 8,200円/枚) 6,545円/m ² (税抜 5,950円/m ²)
梱包入数	2枚
1枚当たりのm ²	1.38m ² /枚
3.3m ² 当たりの枚数	約2.39枚/3.3m ²
1枚当たりの質量 (重量)	約21kg/枚

寸法図・マンセル値はケイミュールホームページをご覧ください。

■出隅

同質出隅 ℓ=455

16×外寸91 (内寸75) ×455 (働き幅)

内寸80/100/120の同質出隅

01

▶P.211

■専用役物・部材一覧

役物・施工部材は弊社純正部材をご指定ください。

※2023年5月末生産終了品は、2023年3月1日～5月末日は在庫お問い合わせ品となり、納期がかかる場合があります。在庫および納期のご確認を弊社営業所までお願いします。

役物・施工部材	同質出隅 ℓ=455	シーリング ▶P.447			
		スーパーKMEWシール30 (ホルダーセット:B80E▶P.430)	ベース色用	現場仕上げ塗料 (補修塗料)	
本体				トップイメージ色用	
NW4671U	NWD4671U	B84303003A	B93HB3003AU	B93HB3104AU	—
NW4672U	NWD4672U	B84302636	B93HB2636AU	B93HB2631AU	—
NW4673U	NWD4673U	B84302414	B93HB2533CU	B93HB2525BU	—
発 NW4674U	NWD4674U	B84302716	B93HB2716AU	B93HB3072BU (濃)	B93HB3226AU (淡)
希望小売価格	3,960円/本 (税抜 3,600円/本)	6,600円/本 (税抜 6,000円/本)		2,860円/缶 (税抜 2,600円/缶)	
梱包入数	10本/箱 (発注単位1本)	10本/箱 ^{※1} (発注単位1本) スーパーKMEWシール30 (600ml) 10本 専用プライマー、ハケ、ノズル2個		1液低汚染タイプ 1缶/60g	

※1 専用プライマー (品番B85AAもしくはB85BB) は同時出荷されます。

外観上のご注意

P.535

工法別施工部材

横張り金具留め (5mm) P.394

横張り通気金具留め (15mm) P.396

縦張り金具留め (5mm) P.398

縦張り通気金具留め (15mm) P.400

横張り金具留め (2mm) P.402

釘直留め P.404

ネオロック・親水16

セフィロウッド

対応工法・下地 **B** 目地通し・**C** 接合部について

▶P.535

- 準不燃材料 QM-0674
- 防火構造 木造下地：PC030BE-9201
不燃下地：PC030BE-9202
- 準耐火構造 耐火時間45分：外壁 QF045BE-9226
- 耐火構造 耐火時間1時間 ▶P.451

塗膜性能 | 耐候性・保証対象 | 基材性能 | 張り方 | 塗装 ▶P.438



2色 MF



NW4051K MWブリュレイポリー



NW4053K MWブリュレブラウン



NW4054K MWブリュレブラック



NW4055K MWブリュレオレンジ

■本体仕様

サイズ (mm)	16×455 (働き幅) ×3030
希望小売価格	9,020円/枚 (税抜 8,200円/枚) 6,545円/m ² (税抜 5,950円/m ²)
梱包入数	2枚
1枚当たりのm ²	1.38m ² /枚
3.3m ² 当たりの枚数	約2.39枚/3.3m ²
1枚当たりの質量 (重量)	約20kg/枚

寸法図・マンセル値はケイミューホームページをご覧ください。

■出隅



■専用役物・部材一覧

役物・施工部材は弊社純正部材をご指定ください。

※2023年3月より在庫なくなり次第、赤色の品番に切り替えさせていただきます。新旧品番の同一現場での混同使用はできません。

役物・施工部材	同質出隅 l=455	同質出隅 l=3030	中間水切り l=3030 (近似色▶P.435)	シーリング ▶P.447		現場仕上げ塗料 (補修塗料)	
				スーパーKMEWシール30 (ホルダーセット:B80E▶P.430)	ホルダーセット:B80E▶P.430	ベース色用	トップイメージ色用
本体							
NW4051K	NWD4051K	NWP4051K	RE224578 B2241578	B84302715	B93HB3169ANK	B93HB3143BNK	
NW4053K	NWD4053K	NWP4053K	RE224476 B2241476	B84303060*1	B93HB3235BNK	B93HB3155BNK	
NW4054K	NWD4054K	NWP4054K	RE224W1 B2241W1	B8430713B*1	B93HB3152ANK	B93HB3182BNK	
NW4055K	NWD4055K	NWP4055K	B224423 B2241423	B84303068	B93HB3298ANK	B93HB3299ANK	
希望小売価格	3,960円/本 (税抜 3,600円/本)	17,600円/本 (税抜 16,000円/本)	3,190円/本 (税抜 2,900円/本)	6,600円/本 (税抜 6,000円/本)	2,860円/缶 (税抜 2,600円/缶)		
梱包入数	10本/箱 (発注単位1本)	1本	5本/梱	10本/箱*2 (発注単位1本) スーパーKMEWシール30(600ml)10本 専用プライマー、ハケ、ノズル2個 ※ホルダーセットは別売です。	1液低汚染タイプ 1缶/60g		

※1 本商品はイメージ色です。

※2 専用プライマー (品番B85AAもしくはB85BB) は同時出荷されます。

ネオロック・親水16

ディレクトーン

対応工法・下地 **A** 目地通し・接合部について **a** **d**
 ▶P.535
 ●準不燃材料 QM-0674
 ●防火構造 木造下地：PC030BE-9201
 不燃下地：PC030BE-9202
 ●準耐火構造 耐火時間45分：外壁 QF045BE-9226
 ●耐火構造 耐火時間1時間 ▶P.451

販売地域

一般

寒冷

塗膜性能 | **耐候性・保証対象** | **基材性能** | **張り方** | **塗装** ▶P.438
親水 雨で流す | 耐候性グレード ★ | 保証 製品 本体 | 準耐火 45分 | 耐火等級 3対応 | 中空 軽量 | 張り方 横 | 単色 MF



C NW3641A MWシルクホワイト
D NW3641K



C NW3642A MWシルバークグレー
D NW3642K



C NW3643A MWアトランティックブルー
D NW3643K



C NW3644A MWチャコールブラック
D NW3644K

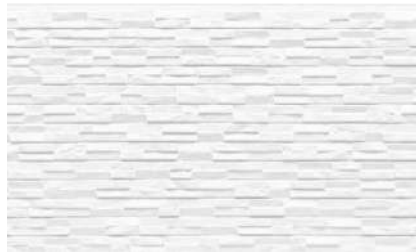

C NW3645A MWマックスホワイト
D NW3645K

親水コート
—
16mm厚

■本体仕様

サイズ (mm)	16×455 (働き幅) × 3030
希望小売価格	8,580円/枚 (税抜 7,800円/枚) 6,226円/m ² (税抜 5,660円/m ²)
梱包入数	2枚
1枚当たりのm ²	1.38m ² /枚
3.3m ² 当たりの枚数	約2.39枚/3.3m ²
1枚当たりの質量(重量)	約20kg/枚

寸法図・マンセル値はケイミューホームページをご覧ください。

■出隅

同質出隅 ℓ=455

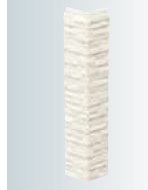

16×外寸91 (内寸75) ×455 (働き幅)

内寸80/100/120の同質出隅

01

▶P.211

※出荷地域により品番が異なります。

C地区 末尾A

D地区 末尾K

注)異なる末尾品番での混ぜ張りはできません。

詳しくは ▶P.5

■専用役物・部材一覧

役物・施工部材は弊社純正部材をご指定ください。

本体	役物・施工部材	同質出隅 ℓ=455	シーリング ▶P.447	現場仕上げ塗料 (補修塗料)
			スーパーKMEWシール30 (ホルダーセット:B80E▶P.430)	
C	NW3641A	NWD3641A	B84302491	B93HB2531AA
	NW3642A	NWD3642A	B8430557	B93HB2546AA
	NW3643A	NWD3643A	B8430747	B93HB2583AA
	NW3644A	NWD3644A	B8430713A	B93HB2416AA
	NW3645A	NWD3645A	B84303051	B93HB3051AA
D	NW3641K	NWD3641K	B84302491	B93HB3160ANK
	NW3642K	NWD3642K	B8430557	B93HB3156ANK
	NW3643K	NWD3643K	B8430747	B93HB3166ANK
	NW3644K	NWD3644K	B8430713A	B93HB3152ANK
	NW3645K	NWD3645K	B84303051	B93HB3167ANK
希望小売価格		3,960円/本 (税抜 3,600円/本)	6,600円/本 (税抜 6,000円/本)	2,860円/缶 (税抜 2,600円/缶)
梱包入数		10本/箱 (発注単位1本)	10本/箱 ^{※1} (発注単位1本) スーパーKMEWシール30 (600ml) 10本 専用プライマー、ハケ、ノズル2個 <small>※ホルダーセットは別売です。</small>	1液低汚染タイプ 1缶/60g

※1 専用プライマー (品番B85AAもしくはB85BB) は同時出荷されます。

外観上のご注意

P.535

工法別施工部材

横張り金具留め (5mm) P.394

横張り通気金具留め (15mm) P.396

縦張り金具留め (5mm) P.398

縦張り通気金具留め (15mm) P.400

横張り金具留め (2mm) P.402

釘直留め P.404

ネオロック・親水16

アウマールウッド

対応工法・下地 **B** 目地通し・**C** 接合部について

▶P.535

- 準不燃材料 QM-0674
- 防火構造 木造下地：PC030BE-9201
不燃下地：PC030BE-9202
- 準耐火構造 耐火時間45分：外壁 QF045BE-9226
- 耐火構造 耐火時間1時間 ▶P.451

塗膜性能 | 耐候性・保証対象 | 基材性能 | 張り方 | 塗装 ▶P.438



単色 MF

親水コート

16mm厚



NW4541A MWシルクホワイト



NW4542A MWダークローストブラウン



NW4543A MWチャコールブラウン

■本体仕様

サイズ (mm)	16×455 (働き幅) × 3030
希望小売価格	8,580円/枚 (税抜 7,800円/枚) 6,226円/m ² (税抜 5,660円/m ²)
梱包入数	2枚
1枚当たりのm ²	1.38m ² /枚
3.3m ² 当たりの枚数	約2.39枚/3.3m ²
1枚当たりの質量 (重量)	約22kg/枚

寸法図・マンセル値はケイミューホームページをご覧ください。

■出隅

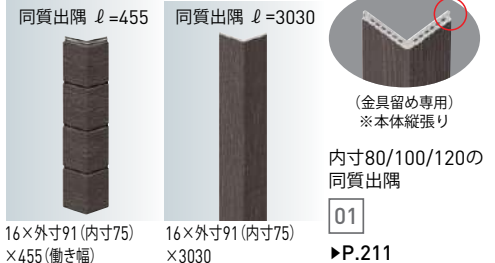

16×外寸91 (内寸75) ×455 (働き幅)

16×外寸91 (内寸75) ×3030

01

▶P.211

■専用役物・部材一覧

役物・施工部材は弊社純正部材をご指定ください。

※2023年3月より在庫なくなり次第、赤色の品番に切り替えさせていただきます。新旧品番の同一現場での混同使用はできません。

役物・施工部材	同質出隅 l=455	同質出隅 l=3030	中間水切り l=3030 (近似色▶P.435)	シーリング▶P.447	
				スーパーKMEWシール30 (ホルダーセット:B80E▶P.430)	現場仕上げ塗料 (補修塗料)
本 体					
NW4541A	NWD4541A	NWP4541A	RE224W2 B2241W2	B84302491	B93HB2531AA
NW4542A	NWD4542A	NWP4542A	RE224476 B2241476	B84302716	B93HB2716AA
NW4543A	NWD4543A	NWP4543A	RE224W3 B2241W3	B84302417B	B93HB2417AA
希望小売価格	3,960円/本 (税抜 3,600円/本)	17,600円/本 (税抜 16,000円/本)	3,190円/本 (税抜 2,900円/本)	6,600円/本 (税抜 6,000円/本)	2,860円/缶 (税抜 2,600円/缶)
梱包入数	10本/箱 (発注単位1本)	1本	5本/梱	10本/箱 ^{※1} (発注単位1本) スーパーKMEWシール30 (600ml) 10本 専用プライマー・ハケ・ノズル2個 ※ホルダーセットは別売です。	1液低汚染タイプ 1缶/60g

※1 専用プライマー (品番B85AAもしくはB85BB) は同時出荷されます。

ネオロック・親水16

キャストストライプ

塗膜性能 | 耐候性・保証対象 | 基材性能 | 張り方 | 塗装 ▶P.438
 親水 雨で流す | 耐候性グレード ★ | 保証製品本体 | 準耐火 45分 | 耐火等級 3対応 | 中空軽量 | 張り方 縦横 | 単色 MF

対応工法・下地 **B** 目地通し・接合部について **C**
 ▶P.535
 ●準不燃材料 QM-0674
 ●防火構造 木造下地：PC030BE-9201
 不燃下地：PC030BE-9202
 ●準耐火構造 耐火時間45分：外壁 QF045BE-9226
 ●耐火構造 耐火時間1時間 ▶P.451

販売地域

一般

寒冷

親水コート

16mm厚



NW3121K MWニューホワイト



NW3124K MWスマートブラウン



NW3126K MWスローグレー

■本体仕様

サイズ(mm)	16×455(働き幅)×3030
希望小売価格	8,580円/枚 (税抜 7,800円/枚) 6,226円/m ² (税抜 5,660円/m ²)
梱包入数	2枚
1枚当たりのm ²	1.38m ² /枚
3.3m ² 当たりの枚数	約2.39枚/3.3m ²
1枚当たりの質量(重量)	約20kg/枚

寸法図・マンセル値はケイミューホームページをご覧ください。

■出隅

同質出隅 ℓ=455 | 同質出隅 ℓ=3030

段付き形状
(金具留め専用)
※本体縦張り

内寸80/100/120の同質出隅

01

▶P.211

16×外寸91(内寸75)×455(働き幅) | 16×外寸91(内寸75)×3030

■専用役物・部材一覧

役物・施工部材は弊社純正部材をご指定ください。

※2023年3月より在庫無くなり次第、赤色の品番に切り替えさせていただきます。新旧品番の同一現場での混同使用はできません。

役物・施工部材 本体	同質出隅 ℓ=455	同質出隅 ℓ=3030	中間水切り ℓ=3030 (近似色▶P.435)	シーリング ▶P.447		現場仕上げ塗料(補修塗料)
				スーパーKMEWシール30 (ホルダーセット:B80E▶P.430)	スーパーKMEWシール30 (600ml)10本専用プライマー、ハケ、ノズル2個	
NW3121K	NWD3121K	NWP3121K	RE224W2 B2241W2	B8430577		B93HB3170ANK
NW3124K	NWD3124K	NWP3124K	B2243114 B22413114	B8430582		B93HB3150ANK
NW3126K	NWD3126K	NWP3126K	RE224557 B2241557	B84301615		B93HB3177ANK
希望小売価格	3,960円/本 (税抜 3,600円/本)	17,600円/本 (税抜 16,000円/本)	3,190円/本 (税抜 2,900円/本)	6,600円/本 (税抜 6,000円/本)		2,860円/缶 (税抜 2,600円/缶)
梱包入数	10本/箱 (発注単位1本)	1本	5本/梱	10本/箱 ^{※1} (発注単位1本) スーパーKMEWシール30(600ml)10本 専用プライマー、ハケ、ノズル2個 ※ホルダーセットは別売です。		1液低汚染タイプ 1缶/60g

※1 専用プライマー(品番B85AAもしくはB85BB)は同時出荷されます。

外観上のご注意

P.535

工法別
施工部材

横張り
金具留め
(5mm)
P.394

横張り
通気金具留め
(15mm)
P.396

縦張り
金具留め
(5mm)
P.398

縦張り
通気金具留め
(15mm)
P.400

横張り
金具留め
(2mm)
P.402

釘直留め
P.404

ネオロック・親水16

ニティ

対応工法・下地 **B** 目地通し・**a** **d**
▶P.535 接合部について

- 準不燃材料 QM-0674
- 防火構造 木造下地：PC030BE-9201
不燃下地：PC030BE-9202
- 準耐火構造 耐火時間45分：外壁 QF045BE-9226
- 耐火構造 耐火時間1時間 ▶P.451

【塗膜性能】 【耐候性・保証対象】 【基材性能】 【張り方】 塗装 ▶P.438



NW4951U MWシルクホワイト



NW4952U MWアッシュベージュ



NW4953U MWオイスターグレー



NW4954U MWダークブラウン

■本体仕様

サイズ(mm)	16×455(働き幅)×3030
希望小売価格	8,580円/枚 (税抜 7,800円/枚) 6,226円/m ² (税抜 5,660円/m ²)
梱包入数	2枚
1枚当たりのm ²	1.38m ² /枚
3.3m ² 当たりの枚数	約2.39枚/3.3m ²
1枚当たりの質量(重量)	約21kg/枚

寸法図・断面セル値はケイミューホームページをご覧ください。

■出隅

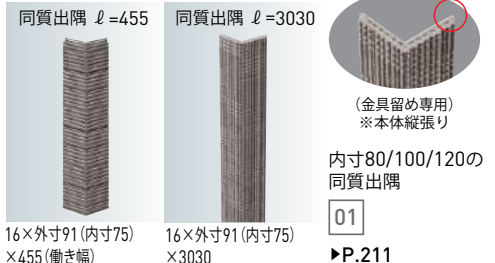

■専用役物・部材一覧

役物・施工部材は弊社純正部材をご指定ください。

※2023年3月より在庫なくなり次第、赤色の品番に切り替えさせていただきます。新旧品番の同一現場での混同使用はできません。

役物・施工部材	同質出隅 l=455	同質出隅 l=3030	中間水切り l=3030 (近似色▶P.435)	シーリング▶P.447	
				スーパーKMEWシール30 (ホルダーセット▶B80E▶P.430)	現場仕上げ塗料(補修塗料)
本 体					
NW4951U	NWD4951U	NWP4951U	RE224W2 B2241W2	B84302491B	B93HB2531AU
NW4952U	NWD4952U	NWP4952U	B224512 B2241512	B8430746	B93HB1439AU
NW4953U	NWD4953U	NWP4953U	RE224578 B2241578	B84303243	B93HB3243AU
NW4954U	NWD4954U	NWP4954U	B224550 B2241550	B84301653	B93HB2533CU
希望小売価格	3,960円/本 (税抜 3,600円/本)	17,600円/本 (税抜 16,000円/本)	3,190円/本 (税抜 2,900円/本)	6,600円/本 (税抜 6,000円/本)	2,860円/缶 (税抜 2,600円/缶)
梱包入数	10本/箱 (発注単位1本)	1本	5本/梱	10本/箱 ^{※1} (発注単位1本) スーパーKMEWシール30(600ml)10本 専用プライマー、ハケ、ノズル2個 <small>※ホルダーセットは別売です。</small>	1液低汚染タイプ 1缶/60g

※1 専用プライマー(品番B85AAもしくはB85BB)は同時出荷されます。

ネオロック・親水16

フィオット

塗膜性能 | **耐候性・保証対象** | **基材性能** | **張り方** | **塗装 ▶P.438**
 親水 雨で流す | 耐候性グレード ★ | 保証製品本体 | 準耐火 45分 | 耐火等級 3対応 | 中空軽量 | 張り方 縦横 | 単色 MF

対応工法・下地 **B** 目地通し・接合部について **d**
▶P.535
 ●準不燃材料 QM-0674
 ●防火構造 木造下地：PC030BE-9201
 不燃下地：PC030BE-9202
 ●準耐火構造 耐火時間45分：外壁 QF045BE-9226
 ●耐火構造 耐火時間1時間 **▶P.451**

販売地域

一般

寒冷

親水コート

16mm厚



E NW3751U MWニューホワイト
F NW3751K



E NW3752U MWミルクィーホワイト
F NW3752K



E NW3753U MWベビーアイボリー
F NW3753K



E NW3755U MWフリーベージュ
F NW3755K



E NW3756U MWココアオーカー
F NW3756K



E NW3757U MWチャコールブラック
F NW3757K

■本体仕様

サイズ(mm)	16×455(働き幅)×3030
希望小売価格	8,580円/枚 (税抜 7,800円/枚) 6,226円/m ² (税抜 5,660円/m ²)
梱包入数	2枚
1枚当たりのm ²	1.38m ² /枚
3.3m ² 当たりの枚数	約2.39枚/3.3m ²
1枚当たりの質量(重量)	約21kg/枚

寸法図・マンセル値はケイミューホームページをご覧ください。

■出隅

同質出隅 ℓ=455 | 同質出隅 ℓ=3030
 16×外寸91(内寸75)×455(働き幅) | 16×外寸91(内寸75)×3030
 段付き形状
 (金具留め専用) ※本体縦張り
 内寸80/100/120の同質出隅
01
▶P.211

※出荷地域により品番が異なります。
E地区 末尾U
F地区 末尾K
 (注)異なる末尾品番での混ぜ張りはできません。
 詳しくは **▶P.5**

■専用役物・部材一覧

役物・施工部材は弊社純正部材をご指定ください。

※2023年3月より在庫なくなり次第、赤色の品番に切り替えさせていただきます。
 新旧品番の同一現場での混同使用はできません。

本体	役物・施工部材	同質出隅 ℓ=455	同質出隅 ℓ=3030	中間水切り ℓ=3030 (近似色▶P.435)	シーリング ▶P.447		現場仕上げ塗料(補修塗料)
					スーパーKMEWシール30 (ホルダーセット:B80E▶P.430)	スーパースーパーKMEWシール30 (600ml) 10本専用プライマー、ハケ、ノズル2個	
E	NW3751U	NWD3751U	NWP3751U	RE224W2 B2241W2	B8430577	B93HB2540AU	
	NW3752U	NWD3752U	NWP3752U	RE224W2 B2241W2	B8430495	B93HB1438AU	
	NW3753U	NWD3753U	NWP3753U	RE224578 B2241578	B84301616	B93HB1622AU	
	NW3755U	NWD3755U	NWP3755U	B224457 B2241457	B8430412	B93HB2634AU	
	NW3756U	NWD3756U	NWP3756U	RE224476 B2241476	B84302415A	B93HB2415AU	
F	NW3757U	NWD3757U	NWP3757U	RE224W3 B2241W3	B8430713A	B93HB2416AU	
	NW3751K	NWD3751K	NWP3751K	RE224W2 B2241W2	B8430577	B93HB3170ANK	
	NW3752K	NWD3752K	NWP3752K	RE224W2 B2241W2	B8430495	B93HB3143ANK	
	NW3753K	NWD3753K	NWP3753K	RE224578 B2241578	B84301616	B93HB3171ANK	
	NW3755K	NWD3755K	NWP3755K	B224457 B2241457	B8430412	B93HB3172ANK	
	NW3756K	NWD3756K	NWP3756K	RE224476 B2241476	B84302415A	B93HB3154ANK	
	NW3757K	NWD3757K	NWP3757K	RE224W3 B2241W3	B8430713A	B93HB3152ANK	
希望小売価格	3,960円/本 (税抜 3,600円/本)	17,600円/本 (税抜 16,000円/本)	3,190円/本 (税抜 2,900円/本)	6,600円/本 (税抜 6,000円/本)	2,860円/缶 (税抜 2,600円/缶)		
梱包入数	10本/箱 (発注単位1本)	1本	5本/梱	10本/箱 ^{※1} (発注単位1本) スーパーKMEWシール30(600ml)10本 専用プライマー、ハケ、ノズル2個 ※ホルダーセットは別売です。	1液低汚染タイプ 1缶/60g		

※1 専用プライマー(品番B85AAもしくはB85BB)は同時出荷されます。

外観上のご注意

P.535

工法別
施工部材

横張り
金具留め
(5mm)
P.394

横張り
通気金具留め
(15mm)
P.396

縦張り
金具留め
(5mm)
P.398

縦張り
通気金具留め
(15mm)
P.400

横張り
金具留め
(2mm)
P.402

釘直留め
P.404

エクセレージ・親水15

シルバスタイル15

対応工法・下地 **A** 目地通し・**a** 接合部について

▶P.535

- 準不燃材料 QM-0629
- 防火構造 木造下地：PC030BE-9201
不燃下地：PC030BE-9202
- 準耐火構造 耐火時間45分：外壁 QF045BE-9226

塗膜性能 | **耐候性・保証対象** | **基材性能** | **張り方** | **塗装 ▶P.438**

親水 雨で流す	耐候性グレード ★★ 色10年保証	保証 製品 本体	準耐火 45分	耐火等級 3 対応	張り方 横	FPI 2色 MF
------------	-------------------------	----------------	------------	-----------------	----------	-----------

※2023年3月1日納入分より色10年保証の対象になります。



EW3701K MWカバードホワイト



EW3707K MWフィットイエロー



EW3708K MWフィットピンク



EW3709K MWフィットグレー

■本体仕様

サイズ(mm)	15×455(働き幅)×3030
希望小売価格	8,030円/枚 (税抜 7,300円/枚) 5,830円/m ² (税抜 5,300円/m ²)
梱包入数	2枚
1枚当たりのm ²	1.38m ² /枚
3.3m ² 当たりの枚数	約2.39枚/3.3m ²
1枚当たりの質量(重量)	約23kg/枚

寸法図・マンセル値はケイミュアホームページをご覧ください。

■出隅

同質出隅 ℓ=455

15×外寸90(内寸75)
×455(働き幅)内寸80/100/120の
同質出隅

02

▶P.211

■専用役物・部材一覧 役物・施工部材は弊社純正部材をご指定ください。

役物・施工部材	同質出隅 ℓ=455	シーリング ▶P.447		
		スーパーKMEWシール30 (ホルダーセット:B80E▶P.430)	ベース色用	トップイメージ色用
本体				
EW3701K	EWD3701K	B8430746	B93HB746ANK	B93HB644DNK
EW3707K	EWD3707K	B8430976	B93HB2818DNK	B93HB648ANK
EW3708K	EWD3708K	B8430976	B93HB2818DNK	B93HB2729BNK
EW3709K	EWD3709K	B8430976	B93HB2818DNK	B93HB2600ENK
希望小売価格	3,850円/本 (税抜 3,500円/本)	6,600円/本 (税抜 6,000円/本)	2,860円/缶 (税抜 2,600円/缶)	
梱包入数	10本/箱 (発注単位1本)	10本/箱 ^{※1} (発注単位1本) スーパーKMEWシール30(600ml)10本 専用プライマー・ハブス/スル2個 ※ホルダーセットは別売です。	1液低汚染タイプ 1缶/60g	

※1 専用プライマー(品番B85AAもしくはB85BB)は同時出荷されます。

エクセレージ・親水15

シュプリストーン15

対応工法・下地 **B** 目地通し・接合部について **a** **d**
▶P.535
 ●準不燃材料 QM-0629
 ●防火構造 木造下地：PC030BE-9201
 不燃下地：PC030BE-9202
 ●準耐火構造 耐火時間45分：外壁 QF045BE-9226

販売地域
一般

塗膜性能 | 耐候性・保証対象 | 基材性能 | 張り方 | 塗装 ▶P.438

親水 雨で流す | 耐候性グレード ★★ 色10年保証 | 保証 製品本体 | 準耐火 45分 | 耐火等級 3対応 | 張り方 縦横 | 2色 MF

※2023年3月1日納入分より色10年保証の対象になります。



EW4251H MWルーチェホワイト



EW4252H MWマーチベージュ

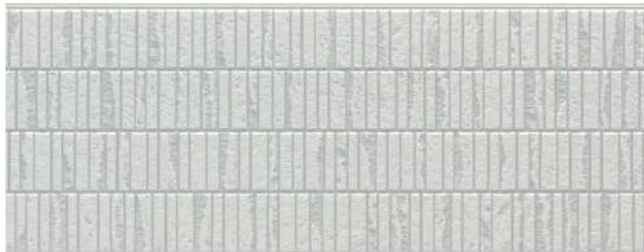

EW4253H MWファインシルバー



EW4254H MWボワブラック

親水コート
—
15mm厚

■本体仕様

サイズ (mm)	15×455 (働き幅) × 3030
希望小売価格	8,030円/枚 (税抜 7,300円/枚) 5,830円/m ² (税抜 5,300円/m ²)
梱包入数	2枚
1枚当たりのm ²	1.38m ² /枚
3.3m ² 当たりの枚数	約2.39枚/3.3m ²
1枚当たりの質量 (重量)	約24kg/枚

寸法図・マンセル値はケイミューホームページをご覧ください。

■出隅

同質出隅 ℓ=455 | 同質出隅 ℓ=3030

段付き形状 (金具留め専用) ※本体縦張り

内寸80/100/120の同質出隅 **02** **▶P.211**

15×外寸90 (内寸75) ×455 (働き幅) | 15×外寸90 (内寸75) ×3030

■専用役物・部材一覧

役物・施工部材は弊社純正部材をご指定ください。

※2023年3月より在庫なくなり次第、赤色の品番に切り替えさせていただきます。新旧品番の同一現場での混同使用はできません。

役物・施工部材 本体	同質出隅 ℓ=455	同質出隅 ℓ=3030	中間水切り ℓ=3030 (近似色▶P.435)	シーリング ▶P.447	現場仕上げ塗料 (補修塗料)	
				スーパーKMEWシール30 (ホルダーセット:B80E▶P.430)	ベース色用	トップイメージ色用
EW4251H	EWD4251H	EWP4251H	RE224W2 B2241W2	B84302491A	B93HB2597ANH	B93HB3001ANH
EW4252H	EWD4252H	EWP4252H	RE224578 B2241578	B84301808	B93HB1483ANH	B93HB1484BNH
EW4253H	EWD4253H	EWP4253H	RE224557 B2241557	B84301403	B93HB2419ANH	B93HB2523ANH
EW4254H	EWD4254H	EWP4254H	RE224W3 B2241W3	B8430709	B93HB1708ANH	B93HB1709ANH
希望小売価格	3,850円/本 (税抜 3,500円/本)	17,050円/本 (税抜 15,500円/本)	3,190円/本 (税抜 2,900円/本)	6,600円/本 (税抜 6,000円/本)	2,860円/缶 (税抜 2,600円/缶)	
梱包入数	10本/箱 (発注単位1本)	1本	5本/梱	10本/箱 ^{※1} (発注単位1本) スーパーKMEWシール30 (600ml) 10本 専用プライマー、ハケ、ノズル2個 ※ホルダーセットは別売です。	1液低汚染タイプ 1缶/60g	

※1 専用プライマー (品番B85AAもしくはB85BB) は同時出荷されます。

外観上のご注意
P.535

工法別
施工部材

横張り
金具留め
(5mm)
P.394

横張り
通気金具留め
(15mm)
P.396

縦張り
金具留め
(5mm)
P.398

縦張り
通気金具留め
(15mm)
P.400

横張り
金具留め
(2mm)
P.402

釘直留め
P.404

エクセレージ・親水15

ファインクレストタ15

対応工法・下地 **A** 目地通し・**d**
▶P.535

- 準不燃材料 QM-0629
- 防火構造 木造下地：PC030BE-9201
不燃下地：PC030BE-9202
- 準耐火構造 耐火時間45分：外壁 QF045BE-9226

塗膜性能 | 耐候性・保証対象 | 基材性能 | 張り方 | 塗装 ▶P.438

親水 雨で流す	耐候性グレード ★★ 色10年保証	保証 製品 本体	準耐火 45分	耐火等級 3対応	張り方 横	2色 MF EW3491K, EW3494K	FPI 2色 MF EW3495K, EW3496K
------------	-------------------------	----------------	------------	-------------	----------	------------------------	----------------------------

※2023年3月1日納入分より色10年保証の対象になります。



EW3491K MWファインホワイト



EW3494K MWレーベンベージュ



EW3495K MWフィットブラウン



EW3496K MWカリスブラック

■本体仕様

サイズ(mm)	15×455(働き幅)×3030
希望小売価格	8,030円/枚 (税抜 7,300円/枚) 5,830円/m ² (税抜 5,300円/m ²)
梱包入数	2枚
1枚当たりのm ²	1.38m ² /枚
3.3m ² 当たりの枚数	約2.39枚/3.3m ²
1枚当たりの質量(重量)	約24kg/枚

寸法図・マンセル値はケイミューホームページをご覧ください。

■出隅

同質出隅 ℓ=455

15×外寸90(内寸75)×455(働き幅)

内寸80/100/120の同質出隅

02

▶P.211

■専用役物・部材一覧

役物・施工部材は弊社純正部材をご指定ください。

役物・施工部材	同質出隅 ℓ=455	シーリング ▶P.447	現場仕上げ塗料(補修塗料)		
		スーパーKMEWシール30(ホルダーセット:B80E▶P.430)	ベース色用	トップ色用	トップイメージ色用
本体					
EW3491K	EWD3491K	B8430746	B93HB746ANK	B93HB644ANK	—
EW3494K	EWD3494K	B8430408	B93HB742BNK	B93HB745CNK	—
EW3495K	EWD3495K	B8430409	B93HB751ANK	B93HB2639ANK(濃)	B93HB1739ANK(淡)
EW3496K	EWD3496K	B8430749	B93HB749CNK	B93HB743DNK	—
希望小売価格	3,850円/本 (税抜 3,500円/本)	6,600円/本 (税抜 6,000円/本)	2,860円/缶 (税抜 2,600円/缶)		
梱包入数	10本/箱 (発注単位1本)	10本/箱 ^{※1} (発注単位1本) スーパーKMEWシール30(600ml)10本 専用プライマー・ハケ・ノズル2個 <small>※ホルダーセットは別売です。</small>	1液低汚染タイプ 1缶/60g		

※1 専用プライマー(品番B85AAもしくはB85BB)は同時出荷されます。

エクセレージ・親水15

ラピスウェーブ

NEW
2023.03.01

対応工法・下地 **A** 目地通し・
▶P.535 接合部について **a** **d**

- 準不燃材料 QM-0629
- 防火構造 木造下地：PC030BE-9201
不燃下地：PC030BE-9202
- 準耐火構造 耐火時間45分：外壁 QF045BE-9226

塗膜性能 | 耐候性・保証対象 | 基材性能 | 張り方 | 塗装 ▶P.438

親水 雨で流す	耐候性グレード ★★ 色10年保証	保証 製品 本体	準耐火 45分	耐火等級 3 対応	張り方 横	FPII 2色 QF
------------	-------------------------	----------------	------------	-----------------	----------	------------



EW7331K QWデールホワイト



EW7332K QWデールベージュ



EW7333K QWデールブラウン



EW7334K QWデールブラック

■本体仕様

サイズ(mm)	15×455(働き幅)×3030
希望小売価格	8,030円/枚 (税抜 7,300円/枚) 5,830円/m ² (税抜 5,300円/m ²)
梱包入数	2枚
1枚当たりのm ²	1.38m ² /枚
3.3m ² 当たりの枚数	約2.39枚/3.3m ²
1枚当たりの質量(重量)	約24kg/枚

寸法図・マンセル値はケイミューホームページをご覧ください。

■出隅

同質出隅 ℓ=455



15×外寸90(内寸75)
×455(働き幅)

内寸80/100/120の
同質出隅

02

▶P.211

■専用役物・部材一覧

役物・施工部材は弊社純正部材をご指定ください。

本体	同質出隅 ℓ=455	シーリング ▶P.447		
		スーパーKMEWシール30 (ホルダーセット:B80E▶P.430)	ベース色用	現場仕上げ塗料(補修塗料) トップイメージ色用
EW7331K	EWD7331K	B8430428 ^{*1}	B93HB2818CNK	B93HB2551BNK
EW7332K	EWD7332K	B84301716 ^{*1}	B93HB3179ANK	B93HB2818DNK
EW7333K	EWD7333K	B8430707C ^{*1}	B93HB709DNK	B93HB707ANK
EW7334K	EWD7334K	B8430713 ^{*1}	B93HB3091BNK	B93HB743BNK
希望小売価格	3,850円/本 (税抜 3,500円/本)	6,600円/本 (税抜 6,000円/本)	2,860円/缶 (税抜 2,600円/缶)	
梱包入数	10本/箱 (発注単位1本)	10本/箱 ^{*2} (発注単位1本) スーパーKMEWシール30(600ml)10本 専用プライマー、ハケ、ノズル2個 <small>*ホルダーセットは別売です。</small>	1液低汚染タイプ 1缶/60g	

*1 本商品はイメージ色です。

*2 専用プライマー(品番B85AAもしくはB85BB)は同時出荷されます。

印刷物と実物では色柄が異なります。現物の商品サンプルなどでお確かめください。この誌面に掲載の価格はメーカー希望小売価格です。工事費は含まれておりません。

NEW

販売地域

一般

親水コート

15mm厚

外観上のご注意

P.535

工法別
施工部材

横張り
金具留め
(5mm)
P.394

横張り
通気金具留め
(15mm)
P.396

縦張り
金具留め
(5mm)
P.398

縦張り
通気金具留め
(15mm)
P.400

横張り
金具留め
(2mm)
P.402

釘直留め
P.404

エクセレージ・親水15

イールストーン **NEW**
2023.03.01

対応工法・下地 **B** 目地通し・**c** **d**
▶P.535

- 準不燃材料 QM-0629
- 防火構造 木造下地：PC030BE-9201
不燃下地：PC030BE-9202
- 準耐火構造 耐火時間45分：外壁 QF045BE-9226

塗膜性能 | 耐候性・保証対象 | 基材性能 | 張り方 | 塗装 ▶P.438

親水 雨で流す
耐水性グレード ★★ 色10年保証
保証 製品本体
準耐火 45分
耐火等級 3対応
張り方 縦横

FPI 2色 QF EW7345K, EW7347K
FPI 2色 QF EW7341K, EW7342K, EW7343K, EW7344K, EW7346K



EW7341K QW オーレホワイト



EW7342K QW オーレオフホワイト



EW7343K QW オーレライトオレンジ



EW7344K QW オーレグレー



EW7345K QW オーレダークグレー



EW7346K QW オーレダークブラウン



EW7347K QW オーレブラック

■本体仕様

サイズ(mm)	15×455(働き幅)×3030
希望小売価格	8,030円/枚 (税抜 7,300円/枚) 5,830円/m ² (税抜 5,300円/m ²)
梱包入数	2枚
1枚当たりのm ²	1.38m ² /枚
3.3m ² 当たりの枚数	約2.39枚/3.3m ²
1枚当たりの質量(重量)	約24kg/枚

寸法図・マンセル値はケイミュールホームページをご覧ください。

■出隅

同質出隅 ℓ=455 同質出隅 ℓ=3030

段付き形状
(金具留め専用)
※本体縦張り

15×外寸90(内寸75)×455(働き幅) 15×外寸90(内寸75)×3030

02 ▶P.211

■専用役物・部材一覧

役物・施工部材は弊社純正部材をご指定ください。

※2023年3月より在庫なくなり次第、赤色の品番に切り替えさせていただきます。新旧品番の同一現場での混同使用はできません。

役物・施工部材	同質出隅 ℓ=455	同質出隅 ℓ=3030	中間水切り ℓ=3030 (近似色▶P.435)	シーリング ▶P.447	現場仕上げ塗料(補修塗料)		
				スーパーKMEWシール30 (ホルダーセット:B80E▶P.430)	ベース色用	トップ色用	トップイメージ色用
本体							
EW7341K	EWD7341K	EWP7341K	B224512 B2241512	B8430495 ^{#1}	B93HB644ANK	—	B93HB2669ANK
EW7342K	EWD7342K	EWP7342K	B224512 B2241512	B84304069 ^{#1}	B93HB746ANK	—	B93HB4069ANK
EW7343K	EWD7343K	EWP7343K	RE224427 B2241427	B84304070 ^{#1}	B93HB2818CNK	—	B93HB4070ANK
EW7344K	EWD7344K	EWP7344K	RE224557 B2241557	B84301937 ^{#1}	B93HB2720ANK	—	B93HB1454BNK
EW7345K	EWD7345K	EWP7345K	B224550 B2241550	B84301935A ^{#1}	B93HB1768ANK	—	B93HB753ANK
EW7346K	EWD7346K	EWP7346K	RE224W3 B2241W3	B84304073 ^{#1}	B93HB709DNK	—	B93HB743CNK
EW7347K	EWD7347K	EWP7347K	RE224549 B2241549	B84303841 ^{#1}	B93HB743ANK	B93HB753ANK(淡)	B93HB4074ANK(濃)
希望小売価格	3,850円/本 (税抜 3,500円/本)	17,050円/本 (税抜 15,500円/本)	3,190円/本 (税抜 2,900円/本)	6,600円/本 (税抜 6,000円/本)	2,860円/缶 (税抜 2,600円/缶)		
梱包入数	10本/箱 (発注単位1本)	1本	5本/梱	10本/箱 ^{#2} (発注単位1本) スーパーKMEWシール30(600ml)10本 専用プライマー、ハケ、ノズル2個 ※ホルダーセットは別売です。	1液低汚染タイプ 1缶/60g		

※1 本商品はイメージ色です。

※2 専用プライマー(品番B85AAもしくはB85BB)は同時出荷されます。

横張り
金具留め
(5mm)
P.394

横張り
通気金具留め
(15mm)
P.396

縦張り
金具留め
(5mm)
P.398

縦張り
通気金具留め
(15mm)
P.400

横張り
金具留め
(2mm)
P.402

釘直留め
P.404

エクセレージ・親水15

和ボーダー15

対応工法・下地 **B** 目地通し・接合部について **a** **d**
▶P.535
 ●準不燃材料 QM-0629
 ●防火構造 木造下地：PC030BE-9201
 不燃下地：PC030BE-9202
 ●準耐火構造 耐火時間45分：外壁 QF045BE-9226

販売地域
一般

塗膜性能 | 耐候性・保証対象 | 基材性能 | 張り方 | 塗装 ▶P.438

親水 雨で流す
 耐候性グレード ★★ 色10年保証
 保証 製品本体
 準耐火 45分 耐火等級 3対応
 張り方 縦横

FPI 2色 MF

※2023年3月1日納入分より色10年保証の対象になります。



EW3671K MWソルホワイト



EW3673K MWソルカフェ



EW3675K MWソルダークブラウン



EW3677K MWハイドグレー



EW3678K MWサトルベージュ



EW3679K MWハイドブラック

■本体仕様

サイズ(mm)	15×455(働き幅)×3030
希望小売価格	8,030円/枚 (税抜 7,300円/枚) 5,830円/m ² (税抜 5,300円/m ²)
梱包入数	2枚
1枚当たりのm ²	1.38m ² /枚
3.3m ² 当たりの枚数	約2.39枚/3.3m ²
1枚当たりの質量(重量)	約23kg/枚

寸法図・マンセル値はケイミューホームページをご覧ください。

■出隅

同質出隅 ℓ=455 同質出隅 ℓ=3030

段付き形状
(金具留め専用)
※本体縦張り
内寸80/100/120の同質出隅
02
▶P.211

15×外寸90(内寸75)×455(働き幅)
15×外寸90(内寸75)×3030

■専用役物・部材一覧

役物・施工部材は弊社純正部材をご指定ください。

※2023年3月より在庫なくなり次第、赤色の品番に切り替えさせていただきます。新旧品番の同一現場での混同使用はできません。

役物・施工部材 本体	同質出隅 ℓ=455	同質出隅 ℓ=3030	中間水切り ℓ=3030 (近似色▶P.435)	シーリング ▶P.447	現場仕上げ塗料(補修塗料)	
				スーパーKMEWシール30 (ホルダーセット:B80E▶P.430)	ベース色用	トップイメージ色用
EW3671K	EWD3671K	EWP3671K	B224512 B2241512	B8430746	B93HB746ANK	B93HB644ENK
EW3673K	EWD3673K	EWP3673K	B224441 B2241441	B8430442	B93HB1469CNK	B93HB744ANK
EW3675K	EWD3675K	EWP3675K	RE224W3 B2241W3	B8430743	B93HB743CNK	B93HB1468ANK
EW3677K	EWD3677K	EWP3677K	RE224557 B2241557	B84302503	B93HB2720ANK	B93HB1454BNK
EW3678K	EWD3678K	EWP3678K	RE224427 B2241427	B8430746	B93HB746ANK	B93HB2569ANK
EW3679K	EWD3679K	EWP3679K	RE224W3 B2241W3	B8430709	B93HB719ANK	B93HB743CNK
希望小売価格	3,850円/本 (税抜 3,500円/本)	17,050円/本 (税抜 15,500円/本)	3,190円/本 (税抜 2,900円/本)	6,600円/本 (税抜 6,000円/本)	2,860円/缶 (税抜 2,600円/缶)	
梱包入数	10本/箱 (発注単位1本)	1本	5本/梱	10本/箱 ^{※1} (発注単位1本) スーパーKMEWシール30(600ml)10本 専用プライマー・ハケ・ノズル2個 ※ホルダーセットは別売です。	1液低汚染タイプ 1缶/60g	

※1 専用プライマー(品番B85AAもしくはB85BB)は同時出荷されます。

親水コート
—
15mm厚

光セラ品
P.176

外観上のご注意
P.535

工法別
施工部材

横張り
金具留め
(5mm)
P.394

横張り
通気金具留め
(15mm)
P.396

縦張り
金具留め
(5mm)
P.398

縦張り
通気金具留め
(15mm)
P.400

横張り
金具留め
(2mm)
P.402

釘直留め
P.404

NEW

販売地域

一般

エクセレージ・親水15

ヴェルデブリック

NEW
2023.03.01対応工法・下地 **A** 目地通し・
▶P.535 接合部について **d**

- 準不燃材料 QM-0629
- 防火構造 木造下地：PC030BE-9201
不燃下地：PC030BE-9202
- 準耐火構造 耐火時間45分：外壁 QF045BE-9226

塗膜性能 | **耐候性・保証対象** | **基材性能** | **張り方** | **塗装 ▶P.438**

親水 雨で流す	耐候性グレード ★★ 色10年保証	保証 製品 本体	準耐火 45分	耐火等級 3 対応	張り方 横
------------	-------------------------	----------------	------------	-----------------	----------

FPI	2色	QF	EW7351H
DS	FPI	2色	QF EW7352H, EW7353H, EW7354H, EW7355H



EW7351H QWチャームホワイト



EW7352H QWチャームアイボリー



EW7353H QWチャームピンク

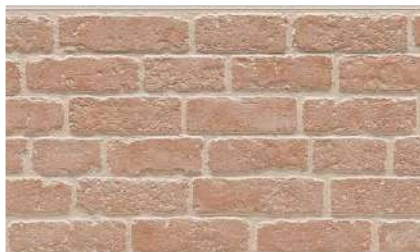

EW7354H QWチャームオレンジ

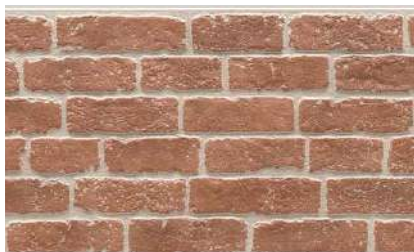

EW7355H QWチャームブラウン

■本体仕様

サイズ(mm)	15×455(働き幅)×3030
希望小売価格	8,030円/枚 (税抜 7,300円/枚) 5,830円/m ² (税抜 5,300円/m ²)
梱包入数	2枚
1枚当たりのm ²	1.38m ² /枚
3.3m ² 当たりの枚数	約2.39枚/3.3m ²
1枚当たりの質量(重量)	約24kg/枚

寸法図・マンセル値はケイミューホームページをご覧ください。

■出隅

同質出隅 ℓ=455		内寸80/100/120の 同質出隅 02
15×外寸90(内寸75) ×455(働き幅)		

■専用役物・部材一覧

役物・施工部材は弊社純正部材をご指定ください。

役物・施工部材	同質出隅 ℓ=455	シーリング ▶P.447			
		スーパーKMEWシール30 (ホルダーセット:B80E▶P.430)	ベース色用	現場仕上げ塗料(補修塗料)	
本体				トップイメージ色用	
EW7351H	EWD7351H	B84302491A ^{*1}	B93HB2597ANH	B93HB3020CNH	—
EW7352H	EWD7352H	B8430746	B93HB1484ANH	B93HB2597CNH(淡)	B93HB2597DNH(濃)
EW7353H	EWD7353H	B8430746 ^{*1}	B93HB1484ANH	B93HB2518BNH(濃)	B93HB2518CNH(淡)
EW7354H	EWD7354H	B84304027 ^{*1}	B93HB1427ANH	B93HB2604BNH(濃)	B93HB2604CNH(淡)
EW7355H	EWD7355H	B84304028 ^{*1}	B93HB2819CNH	B93HB2605BNH(淡)	B93HB2605CNH(濃)
希望小売価格	3,850円/本 (税抜 3,500円/本)	6,600円/本 (税抜 6,000円/本)	2,860円/缶 (税抜 2,600円/缶)		
梱包入数	10本/箱 (発注単位1本)	10本/箱 ^{*2} (発注単位1本) スーパーKMEWシール30(600ml)10本 専用プライマー・ハケ・ノズル2個 <small>*ホルダーセットは別売です。</small>	1液低汚染タイプ 1缶/60g		

*1 本商品はイメージ色です。

*2 専用プライマー(品番B85AAもしくはB85BB)は同時出荷されます。

親水コート

15mm厚

外観上のご注意

P.535

工法別
施工部材横張り
金具留め
(5mm)
P.394横張り
通気金具留め
(15mm)
P.396縦張り
金具留め
(5mm)
P.398縦張り
通気金具留め
(15mm)
P.400横張り
金具留め
(2mm)
P.402釘直留め
P.404

230

エクセレージ・親水15

ベイカーブリック

対応工法・下地 **A** 目地通し・接合部について **a d**

▶P.535

- 準不燃材料 QM-0629
- 防火構造 木造下地：PC030BE-9201
不燃下地：PC030BE-9202
- 準耐火構造 耐火時間45分：外壁 QF045BE-9226

販売地域

一般

塗膜性能 | 耐候性・保証対象 | 基材性能 | 張り方 | 塗装 ▶P.438

親水
雨で流す

耐候性グレード
★★
色10年保証

保証
製品
本体

準耐火
45分

耐火等級
3対応

張り方
横

FPI 2色 MF

※2023年3月1日納入分より色10年保証の対象になります。



EW4271K MWリネガルベージュ

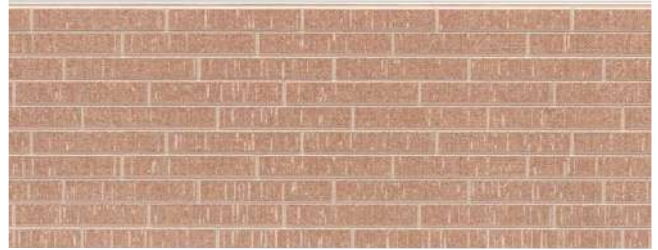

EW4272K MWパレスオレンジ



EW4273K MWパレスオーカー

■本体仕様

サイズ(mm)	15×455(働き幅)×3030
希望小売価格	8,030円/枚 (税抜 7,300円/枚) 5,830円/m ² (税抜 5,300円/m ²)
梱包入数	2枚
1枚当たりのm ²	1.38m ² /枚
3.3m ² 当たりの枚数	約2.39枚/3.3m ²
1枚当たりの質量(重量)	約24kg/枚

寸法図・マンセル値はケイミューホームページをご覧ください。

■出隅

同質出隅 ℓ=455



15×外寸90(内寸75)
×455(働き幅)

内寸80/100/120の
同質出隅

02

▶P.211

■専用役物・部材一覧

役物・施工部材は弊社純正部材をご指定ください。

本体	役物・施工部材	同質出隅 ℓ=455	シーリング ▶P.447		現場仕上げ塗料(補修塗料)	
			スーパーKMEWシール30 (ホルダーセット:B80E▶P.430)	ベース色用	トップイメージ色用	
EW4271K	EWD4271K	EWD4271K	B84302818	B93HB2818DNK	B93HB2569BNK	
EW4272K	EWD4272K	EWD4272K	B84302818	B93HB2818DNK	B93HB2577BNK	
EW4273K	EWD4273K	EWD4273K	B84302417B	B93HB2562BNK	B93HB2576BNK	
希望小売価格		3,850円/本 (税抜 3,500円/本)	6,600円/本 (税抜 6,000円/本)	2,860円/缶 (税抜 2,600円/缶)		
梱包入数		10本/箱 (発注単位1本)	10本/箱 ^{※1} (発注単位1本) スーパーKMEWシール30(600ml)10本 専用プライマー、ハケ、ノズル2個 <small>※ホルダーセットは別売です。</small>	1液低汚染タイプ 1缶/60g		

※1 専用プライマー(品番B85AAもしくはB85BB)は同時出荷されます。

親水コート

15mm厚

光セラ品
P.171

外観上のご注意

P.535

工法別
施工部材

横張り
金具留め
(5mm)
P.394

横張り
通気金具留め
(15mm)
P.396

縦張り
金具留め
(5mm)
P.398

縦張り
通気金具留め
(15mm)
P.400

横張り
金具留め
(2mm)
P.402

釘直留め
P.404

エクセレージ・親水15

ステイブルタイル

- 対応工法・下地 **A** 目地通し・**a d**
 ▶P.535 接合部について
- 準不燃材料 QM-0629
 - 防火構造 木造下地：PC030BE-9201
不燃下地：PC030BE-9202
 - 準耐火構造 耐火時間45分：外壁 QF045BE-9226

塗膜性能 | 耐候性・保証対象 | 基材性能 | 張り方 | 塗装 ▶P.438

親水 雨で流す
 耐候性グレード ★★ 色10年保証
 保証 製品本体
 準耐火 45分 耐火等級 3対応
 張り方 横
 FPI 2色 MF

接合部での目地通しについて
 サイディング上下の接合部で縦目地柄が出来るだけ揃うように、長さ方向の中央付近で目地芯が通るように施工をしてください。なお、デザインの自然感を表現するため目地幅に変化をもたせていること、寸法公差があることにより、接合部で目地が3mm前後ずれて見える場合があります。

※2023年3月1日納入分より色10年保証の対象になります。



EW4411K MWバツケンベージュ



EW4412K MWカリスグレー



EW4415K MWハイドホワイト

■本体仕様

サイズ(mm)	15×455(働き幅)×3030
希望小売価格	8,030円/枚 (税抜 7,300円/枚) 5,830円/m ² (税抜 5,300円/m ²)
梱包入数	2枚
1枚当たりのm ²	1.38m ² /枚
3.3m ² 当たりの枚数	約2.39枚/3.3m ²
1枚当たりの質量(重量)	約23kg/枚

寸法図・マンセル値はケイミュールホームページをご覧ください。

■出隅

同質出隅 ℓ=455

15×外寸90(内寸75)×455(働き幅)

内寸80/100/120の同質出隅

02 ▶P.211

■専用役物・部材一覧 役物・施工部材は弊社純正部材をご指定ください。

本体	役物・施工部材	同質出隅 ℓ=455	シーリング ▶P.447		現場仕上げ塗料(補修塗料)	
			スーパーKMEWシール30 (ホルダーセット:B80E▶P.430)		ベース色用	トップイメージ色用
EW4411K		EWD4411K	B84302818		B93HB2818DNK	B93HB745BNK
EW4412K		EWD4412K	B84302818		B93HB2818DNK	B93HB2600DNK
EW4415K		EWD4415K	B84302491B		B93HB2551ANK	B93HB644ENK
希望小売価格		3,850円/本 (税抜 3,500円/本)	6,600円/本 (税抜 6,000円/本)		2,860円/缶 (税抜 2,600円/缶)	
梱包入数		10本/箱 (発注単位1本)	10本/箱 ^{※1} (発注単位1本) スーパーKMEWシール30(600ml)10本 専用プライマー・ハケノズル2個 ※ホルダーセットは別売です。		1液低汚染タイプ 1缶/60g	

※1 専用プライマー(品番B85AAもしくはB85BB)は同時出荷されます。

エクセレージ・親水15

キューブシュクレ15

対応工法・下地 **A** 目地通し・接合部について **a** **d**
 ▶P.535
 ●準不燃材料 QM-0629
 ●防火構造 木造下地：PC030BE-9201
 不燃下地：PC030BE-9202
 ●準耐火構造 耐火時間45分：外壁 QF045BE-9226

販売地域
一般

塗膜性能 | 耐候性・保証対象 | 基材性能 | 張り方 | 塗装 ▶P.438

親水 雨で流す
 耐候性グレード ★★ 色10年保証
 保証 製品本体
 準耐火 45分
 耐火等級 3対応
 張り方 横

FPI 2色 MF

「キューブシュクレ15」は、サイディング上下の接合部で縦目地が揃わなくても違和感が出にくいデザインに設計しています。

※2023年3月1日納入分より色10年保証の対象になります。



EW3941K MWサトルホワイト

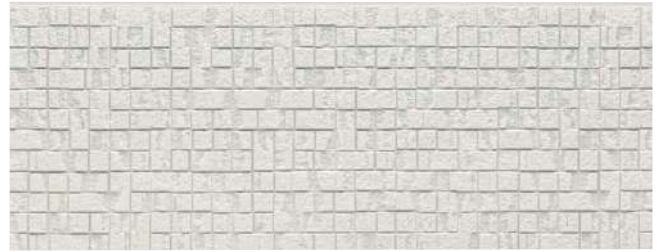

EW3942K MWサトルクールグレー



EW3944K MWハイドブラウン



EW3945K MWサトルベージュ

■本体仕様

サイズ(mm)	15×455(働き幅)×3030
希望小売価格	8,030円 /枚(税抜 7,300円/枚) 5,830円/m ² (税抜 5,300円/m ²)
梱包入数	2枚
1枚当たりのm ²	1.38m ² /枚
3.3m ² 当たりの枚数	約2.39枚/3.3m ²
1枚当たりの質量(重量)	約24kg/枚

寸法図・マンセル値はケイミューホームページをご覧ください。

■出隅

同質出隅 ℓ=455



15×外寸90(内寸75)×455(働き幅)

内寸80/100/120の同質出隅

02

▶P.211

■専用役物・部材一覧

役物・施工部材は弊社純正部材をご指定ください。

本体	役物・施工部材	同質出隅 ℓ=455	シーリング ▶P.447		現場仕上げ塗料(補修塗料)	
			スーパーKMEWシール30 (ホルダーセット:B80E▶P.430)	ベース色用	トップイメージ色用	
EW3941K	EWD3941K	EWD3941K	B8430746	B93HB746ANK	B93HB2581ANK	
EW3942K	EWD3942K	EWD3942K	B84301615	B93HB1765ANK	B93HB2572ANK	
EW3944K	EWD3944K	EWD3944K	B8430582	B93HB1768ANK	B93HB2575BNK	
EW3945K	EWD3945K	EWD3945K	B8430746	B93HB746ANK	B93HB2569CNK	
希望小売価格		3,850円 /本 (税抜 3,500円/本)	6,600円 /本 (税抜 6,000円/本)	2,860円 /缶 (税抜 2,600円/缶)		
梱包入数		10本/箱 (発注単位1本)	10本/箱 ^{※1} (発注単位1本) スーパーKMEWシール30(600ml)10本 専用プライマー、ハケ、ノズル2個 ※ホルダーセットは別売です。	1液低汚染タイプ 1缶/60g		

※1 専用プライマー(品番B85AAもしくはB85BB)は同時出荷されます。

親水コート
—
15mm厚

光セラ品
P.179

外観上のご注意

P.535

工法別施工部材

横張り金具留め(5mm) P.394

横張り通気金具留め(15mm) P.396

縦張り金具留め(5mm) P.398

縦張り通気金具留め(15mm) P.400

横張り金具留め(2mm) P.402

釘直留め P.404

エクセレージ・親水15

スクラッチクロス

対応工法・下地 **A** 目地通し・**a**
▶P.535

- 準不燃材料 QM-0629
- 防火構造 木造下地：PC030BE-9201
不燃下地：PC030BE-9202
- 準耐火構造 耐火時間45分：外壁 QF045BE-9226

塗膜性能 | 耐候性・保証対象 | 基材性能 | 張り方

親水
雨で流す

耐候性グレード
★★
色10年保証

保証
製品
本体

準耐火
45分

耐火等級
3
対応

張り方
横

塗装 ▶P.438

2色 MF EW4041K, EW4043K, EW4044K

FPI 2色 MF EW4045K

FPI 2色 MF EW4046K

接合部での目地通しについて
サイディング上下の接合部で縦目地柄が出来るだけ揃うように、長さ方向の中央付近で目地芯が通るように施工をしてください。なお、デザイン of 自然感を表現するため目地幅に変化をもたせていること、寸法公差があることにより、接合部で目地が3mm前後ずれて見える場合があります。

※2023年3月1日納入分より色10年保証の対象になります。

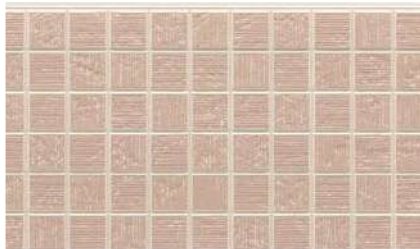

EW4041K MWマーチピンク



EW4043K MWブランブラウン

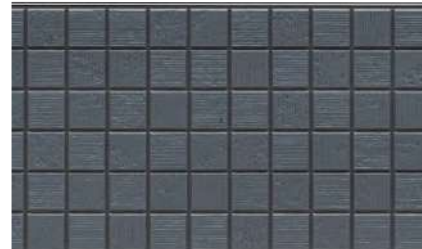

EW4044K MWトワイライトブルー

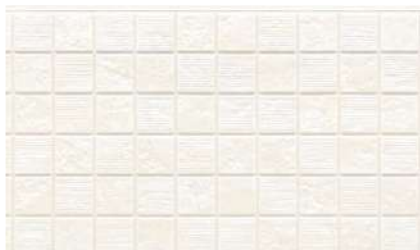

EW4045K MWハイドホワイト



EW4046K MWブレンドブラック

■本体仕様

サイズ(mm)	15×455(働き幅)×3030
希望小売価格	8,030円/枚 (税抜 7,300円/枚) 5,830円/m ² (税抜 5,300円/m ²)
梱包入数	2枚
1枚当たりのm ²	1.38m ² /枚
3.3m ² 当たりの枚数	約2.39枚/3.3m ²
1枚当たりの質量(重量)	約24kg/枚

寸法図・マンセル値はケイミューホームページをご覧ください。

■出隅

同質出隅 ℓ=455

15×外寸90(内寸75)×455(働き幅)

内寸80/100/120の同質出隅

02

▶P.211

■専用役物・部材一覧 役物・施工部材は弊社純正部材をご指定ください。

役物・施工部材	同質出隅 ℓ=455	シーリング ▶P.447		
		スーパーKMEWシール30 (ホルダーセット:B80E▶P.430)	ベース色用	トップ色用
本体				
EW4041K	EWD4041K	B8430746	B93HB746ANK	B93HB2729CNK
EW4043K	EWD4043K	B8430582	B93HB1768ANK	B93HB753ANK
EW4044K	EWD4044K	B8430581	B93HB719BNK	B93HB747ANK
EW4045K	EWD4045K	B84302491A	B93HB2551ANK	B93HB2669CNK
EW4046K	EWD4046K	B8430709	B93HB709ANK	B93HB743BNK
希望小売価格	3,850円/本 (税抜 3,500円/本)	6,600円/本 (税抜 6,000円/本)	2,860円/缶 (税抜 2,600円/缶)	
梱包入数	10本/箱 (発注単位1本)	10本/箱 ^{※1} (発注単位1本) スーパーKMEWシール30(600ml)10本 専用プライマー、ハケ、ノズル2個 ※ホルダーセットは別売です。	1液低汚染タイプ 1缶/60g	

※1 専用プライマー(品番B85AAもしくはB85BB)は同時出荷されます。

エクセレージ・親水15

打ちっ放し調15

新色
2023.03.01

対応工法・下地 **B** 目地通し・**d**
▶P.535 接合部について

- 準不燃材料 QM-0629
- 防火構造 木造下地：PC030BE-9201
不燃下地：PC030BE-9202
- 準耐火構造 耐火時間45分：外壁 QF045BE-9226

販売地域
一般

塗膜性能 | 耐候性・保証対象 | 基材性能 | 張り方 | 塗装 ▶P.438

親水 雨で流す	耐候性グレード ★★ 色10年保証	保証 製品 本体	準耐火 45分	耐火等級 3対応	張り方 縦横	FPI 単色 MF EW3571H
						FPI 単色 QF EW3572H

「打ちっ放し調15」は実際の打ちっ放しコンクリートの表面に発するエフロをイメージした化粧を施しています。塗装による色ムラではありません。

※2023年3月1日納入分より色10年保証の対象になります。



EW3571H MWマテリアルグレー



EW3572H QWマテリアルグレー

親水コート
—
15mm厚

■本体仕様

サイズ(mm)	15×455(働き幅)×3030
希望小売価格	8,030円/枚 (税抜 7,300円/枚) 5,830円/m ² (税抜 5,300円/m ²)
梱包入数	2枚
1枚当たりのm ²	1.38m ² /枚
3.3m ² 当たりの枚数	約2.39枚/3.3m ²
1枚当たりの質量(重量)	約24kg/枚

寸法図・マンセル値はケイミューホームページをご覧ください。

■出隅

同質出隅 ℓ=455	同質出隅 ℓ=3030	
15×外寸90(内寸75)×455(働き幅)	15×外寸90(内寸75)×3030	

内寸80/100/120の同質出隅
02
▶P.211

※2023年5月末生産終了品は、2023年3月1日～5月末日は在庫お問い合わせ品となり、納期がかかる場合があります。在庫および納期のご確認を弊社営業所までお願いします。

■専用役物・部材一覧

役物・施工部材は弊社純正部材をご指定ください。 ※2023年3月より在庫無くなり次第、赤色の品番に切り替えさせていただきます。新旧品番の同一現場での混同使用はできません。

役物・施工部材 本体	同質出隅 ℓ=455	同質出隅 ℓ=3030	中間水切り ℓ=3030 (近似色▶P.435)	シーリング ▶P.447		現場仕上げ塗料(補修塗料)	
				スーパーKMEWシール30 (ホルダーセット:B80E▶P.430)	ベース色用	トップイメージ色用	
廃 EW3571H	EWD3571H	EWP3571H	RE224557 B2241557	B84301403	B93HB1403ANH	B93HB1404ANH	
新 EW3572H	EWD3572H	EWP3572H	RE224557 B2241557	B84301403	B93HB1403BNH	B93HB1404BNH	
希望小売価格	3,850円/本 (税抜 3,500円/本)	17,050円/本 (税抜 15,500円/本)	3,190円/本 (税抜 2,900円/本)	6,600円/本 (税抜 6,000円/本)	2,860円/缶 (税抜 2,600円/缶)		
梱包入数	10本/箱 (発注単位1本)	1本	5本/梱	10本/箱 ^{※1} (発注単位1本) スーパーKMEWシール30(600ml)10本 専用プライマー、ハケ、ノズル2個 ※ホルダーセットは別売です。	1液低汚染タイプ 1缶/60g		

※1 専用プライマー(品番B85AAもしくはB85BB)は同時出荷されます。

外観上のご注意
P.535

工法別
施工部材

横張り
金具留め
(5mm)
P.394

横張り
通気金具留め
(15mm)
P.396

縦張り
金具留め
(5mm)
P.398

縦張り
通気金具留め
(15mm)
P.400

横張り
金具留め
(2mm)
P.402

釘直留め
P.404

印刷物と実物では色柄が異なります。現物の商品サンプルなどでお確かめください。この誌面に掲載の価格はメーカー希望小売価格です。工事費は含まれておりません。

エクセレージ・親水15

ルミナスウッド

NEW
2023.03.01

対応工法・下地 **B** 目地通し・**C**
▶P.535 接合部について

- 準不燃材料 QM-0629
- 防火構造 木造下地：PC030BE-9201
不燃下地：PC030BE-9202
- 準耐火構造 耐火時間45分：外壁 QF045BE-9226

塗膜性能 | 耐候性・保証対象 | 基材性能 | 張り方 | 塗装 ▶P.438

親水 雨で流す | 耐水性グレード ★★ 色10年保証 | 保証 製品本体 | 準耐火 45分 | 耐火等級 3対応 | 張り方 縦横 | DS | FPI | 2色 | QF

親水コート

15mm厚



EW7361H QWブリーズベージュ



EW7362H QWブリーズオレンジ



EW7363H QWブリーズブラウン



EW7364H QWブリーズブラック

■本体仕様

サイズ(mm)	15×455(働き幅)×3030
希望小売価格	8,030円/枚 (税抜 7,300円/枚) 5,830円/m ² (税抜 5,300円/m ²)
梱包入数	2枚
1枚当たりのm ²	1.38m ² /枚
3.3m ² 当たりの枚数	約2.39枚/3.3m ²
1枚当たりの質量(重量)	約24kg/枚

寸法図・マンセル値はケイミュアホームページをご覧ください。

■出隅

同質出隅 ℓ=455 | 同質出隅 ℓ=3030

段付き形状
(金具留め専用)
※本体縦張り

15×外寸90(内寸75)×455(働き幅) | 15×外寸90(内寸75)×3030

内寸80/100/120の同質出隅

02
▶P.211

■専用役物・部材一覧

役物・施工部材は弊社純正部材をご指定ください。

※2023年3月より在庫なくなり次第、赤色の品番に切り替えさせていただきます。新旧品番の同一現場での混同使用はできません。

役物・施工部材	同質出隅 ℓ=455	同質出隅 ℓ=3030	中間水切り ℓ=3030 (近似色▶P.435)	シーリング ▶P.447	現場仕上げ塗料(補修塗料)		
				スーパーKMEWシール30 (ホルダーセット:B80E▶P.430)	ベース色用	トップイメージ色用	
本体							
EW7361H	EWD7361H	EWP7361H	B224457 B2241457	B84304029*1	B93HB3026BNH	B93HB1603CNH(濃)	B93HB1603DNH(淡)
EW7362H	EWD7362H	EWP7362H	B224423 B2241423	B84304030*1	B93HB1575BNH	B93HB2604DNH(淡)	B93HB2604ENH(濃)
EW7363H	EWD7363H	EWP7363H	B2243060 B22413060	B84304031*1	B93HB3108BNH	B93HB3060BNH(淡)	B93HB3060CNH(濃)
EW7364H	EWD7364H	EWP7364H	RE224W3 B2241W3	B84304032*1	B93HB3258ANH	B93HB1708FNH(淡)	B93HB1708GNH(濃)
希望小売価格	3,850円/本 (税抜 3,500円/本)	17,050円/本 (税抜 15,500円/本)	3,190円/本 (税抜 2,900円/本)	6,600円/本 (税抜 6,000円/本)	2,860円/缶 (税抜 2,600円/缶)		
梱包入数	10本/箱 (発注単位1本)	1本	5本/梱	10本/箱*2 (発注単位1本) スーパーKMEWシール30(600ml)10本 専用プライマー、ハケ、ノズル2個 ※ホルダーセットは別売です。	1液低汚染タイプ 1缶/60g		

*1 本商品はイメージ色です。

*2 専用プライマー(品番B85AAもしくはB85BB)は同時出荷されます。

外観上のご注意
P.535

工法別施工部材
横張り金具留め(5mm) P.394
横張り通気金具留め(15mm) P.396
縦張り金具留め(5mm) P.398
縦張り通気金具留め(15mm) P.400
横張り金具留め(2mm) P.402

釘直留め P.404

エクセレージ・親水15

クレールウッド15

対応工法・下地 **B** 目地通し・接合部について **C**
▶P.535

- 準不燃材料 QM-0629
- 防火構造 木造下地：PC030BE-9201
不燃下地：PC030BE-9202
- 準耐火構造 耐火時間45分：外壁 QF045BE-9226

販売地域
一般

塗膜性能 | 耐候性・保証対象 | 基材性能 | 張り方 | 塗装 ▶P.438

親水 雨で流す

耐候性グレード ★★ 色10年保証

保証 製品本体

準耐火 45分

耐火等級 3対応

張り方 縦横

FPI 2色 MF

※2023年3月1日納入分より色10年保証の対象になります。



EW4231K MWバッケングレー



EW4234K MWテンダーブラウン



EW4236K MWサトルブラック



EW4237K MWセレノホワイト



EW4238K MWカバードグリーン

親水コート
—
15mm厚

光セラ品
P.172

■本体仕様

サイズ(mm)	15×455(働き幅)×3030
希望小売価格	8,030円/枚 (税抜 7,300円/枚) 5,830円/m ² (税抜 5,300円/m ²)
梱包入数	2枚
1枚当たりのm ²	1.38m ² /枚
3.3m ² 当たりの枚数	約2.39枚/3.3m ²
1枚当たりの質量(重量)	約24kg/枚

寸法図・マンセル値はケイミューホームページをご覧ください。

■出隅

同質出隅 ℓ=455

同質出隅 ℓ=3030

段付き形状
(金具留め専用)
※本体縦張り

内寸80/100/120の同質出隅

02

▶P.211

15×外寸90(内寸75)×455(働き幅)

15×外寸90(内寸75)×3030

■専用役物・部材一覧

役物・施工部材は弊社純正部材をご指定ください。

※2023年3月より在庫なくなり次第、赤色の品番に切り替えさせていただきます。新旧品番の同一現場での混同使用はできません。

役物・施工部材 本体	同質出隅 ℓ=455	同質出隅 ℓ=3030	中間水切り ℓ=3030 (近似色▶P.435)	シーリング▶P.447		現場仕上げ塗料(補修塗料)	
				スーパーKMEWシール30 (ホルダーセット:B80E▶P.430)	スーパースーパーKMEWシール30 (ホルダーセット:B80E▶P.430)	ベース色用	トップイメージ色用
EW4231K	EWD4231K	EWP4231K	RE224557 B2241557	B84302636	B93HB2721CNK	B93HB773CNK	
EW4234K	EWD4234K	EWP4234K	B2242606 B22412606	B84303012	B93HB3012CNK	B93HB3084ANK	
EW4236K	EWD4236K	EWP4236K	B2243114 B22413114	B84303869※1	B93HB743BNK	B93HB3012BNK	
EW4237K	EWD4237K	EWP4237K	RE224W2 B2241W2	B84302491B※1	B93HB644CNK	B93HB3288ANK	
EW4238K	EWD4238K	EWP4238K	RE224549 B2241549	B84303231※1	B93HB749BNK	B93HB3231ANK	
希望小売価格	3,850円/本 (税抜 3,500円/本)	17,050円/本 (税抜 15,500円/本)	3,190円/本 (税抜 2,900円/本)	6,600円/本 (税抜 6,000円/本)	2,860円/缶 (税抜 2,600円/缶)		
梱包入数	10本/箱 (発注単位1本)	1本	5本/梱	10本/箱※2 (発注単位1本) スーパーKMEWシール30(600ml)10本 専用プライマー、ハケ、ノズル2個 ※ホルダーセットは別売です。	1液低汚染タイプ 1缶/60g		

※1 本商品はイメージ色です。

※2 専用プライマー(品番B85AAもしくはB85BB)は同時出荷されます。

印刷物と実物では色柄が異なります。現物の商品サンプルなどでお確かめください。この誌面に掲載の価格はメーカー希望小売価格です。工事費は含まれておりません。

外観上のご注意

P.535

工法別
施工部材

横張り
金具留め
(5mm)
P.394

横張り
通気金具留め
(15mm)
P.396

縦張り
金具留め
(5mm)
P.398

縦張り
通気金具留め
(15mm)
P.400

横張り
金具留め
(2mm)
P.402

釘直留め
P.404

エクセレージ・親水15

シマンフラット

対応工法・下地 **B** 目地通し・**d**
▶P.535

- 準不燃材料 QM-0629
- 防火構造 木造下地：PC030BE-9201
不燃下地：PC030BE-9202
- 準耐火構造 耐火時間45分：外壁 QF045BE-9226

塗膜性能 | 耐候性・保証対象 | 基材性能 | 張り方 | 塗装 ▶P.438

親水 雨で流す	耐候性グレード ★★ 色10年保証	保証 製品 本体	準耐火 45分	耐火等級 3対応	張り方 縦横
------------	-------------------------	----------------	------------	-------------	-----------

FPI 単色 MF

現場仕上げ塗料(補修塗料) 使用時のご注意
この商品の特性上、塗布面積が大きくなると外観上目立ちますので、塗布は必要最小限に留めてください。

※2023年3月1日納入分より色10年保証の対象になります。



EW7301H MWラントホワイト



EW7302H MWラントライトグレー



EW7303H MWソイルミドルグレー

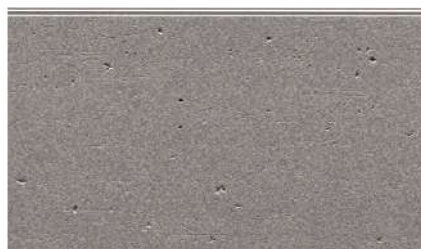

EW7304H MWソイルダークグレー



EW7305H MWソイルブラック

■本体仕様

サイズ(mm)	15×455(働き幅)×3030
希望小売価格	8,030円/枚 (税抜 7,300円/枚) 5,830円/m ² (税抜 5,300円/m ²)
梱包入数	2枚
1枚当たりのm ²	1.38m ² /枚
3.3m ² 当たりの枚数	約2.39枚/3.3m ²
1枚当たりの質量(重量)	約24kg/枚

寸法図・マンセル値はケイミューホームページをご覧ください。

■出隅

同質出隅 ℓ=455	同質出隅 ℓ=3030
15×外寸90(内寸75)×455(働き幅)	15×外寸90(内寸75)×3030



■専用役物・部材一覧

役物・施工部材は弊社純正部材をご指定ください。

※2023年3月より在庫なくなり次第、赤色の品番に切り替えさせていただきます。新旧品番の同一現場での混同使用はできません。

役物・施工部材	同質出隅 ℓ=455	同質出隅 ℓ=3030	中間水切り ℓ=3030 (近似色▶P.435)	シーリング ▶P.447	現場仕上げ塗料(補修塗料)
				スーパーKMEWシール30 (ホルダーセット:B80E▶P.430)	ベース色用
本体					
EW7301H	EWD7301H	EWP7301H	RE224W2 B2241W2	B84302491A ^{※1}	B93HB2597ANH
EW7302H	EWD7302H	EWP7302H	RE224557 B2241557	B84303990 ^{※1}	B93HB2515BNH
EW7303H	EWD7303H	EWP7303H	B224550 B2241550	B84301937 ^{※1}	B93HB3241ANH
EW7304H	EWD7304H	EWP7304H	B224550 B2241550	B84302414 ^{※1}	B93HB2510DNH
EW7305H	EWD7305H	EWP7305H	RE224549 B2241549	B8430713B ^{※1}	B93HB783ANH
希望小売価格	3,850円/本 (税抜 3,500円/本)	17,050円/本 (税抜 15,500円/本)	3,190円/本 (税抜 2,900円/本)	6,600円/本 (税抜 6,000円/本)	2,860円/缶 (税抜 2,600円/缶)
梱包入数	10本/箱 (発注単位1本)	1本	5本/梱	10本/箱 ^{※2} (発注単位1本) スーパーKMEWシール30(600ml)10本 専用プライマー、ハネノズル2個 ※ホルダーセットは別売です。	1液低汚染タイプ 1缶/60g

※1 本商品はイメージ色です。

※2 専用プライマー(品番B85AAもしくはB85BB)は同時出荷されます。

エクセレージ・親水15

オルデン

新色
2023.03.01

対応工法・下地 **B** 目地通し・接合部について **a** **d**
 ▶P.535
 ●準不燃材料 QM-0629
 ●防火構造 木造下地：PC030BE-9201
 不燃下地：PC030BE-9202
 ●準耐火構造 耐火時間45分：外壁 QF045BE-9226

販売地域
一般

塗膜性能 | 耐候性・保証対象 | 基材性能 | 張り方 | 塗装 ▶P.438

親水 雨で流す | 耐候性グレード ★★ 色10年保証 | 保証 製品本体 | 準耐火 45分 | 耐火等級 3対応 | 張り方 縦横 | 単色 MF

※2023年3月1日納入分より色10年保証の対象になります。



EW7072H MWアトランティックブルー



EW7073H MWマックスブラック



EW7074H MWシルクホワイト



EW7075H MWサテンブラック

※2023年5月末生産終了品は、2023年3月1日～5月末日は在庫お問い合わせ品となり、納期がかかる場合があります。在庫および納期のご確認を弊社営業所までお願いします。

■本体仕様

サイズ(mm)	15×455(働き幅)×3030
希望小売価格	7,700円/枚(税抜 7,000円/枚) 5,588円/m ² (税抜 5,080円/m ²)
梱包入数	2枚
1枚当たりのm ²	1.38m ² /枚
3.3m ² 当たりの枚数	約2.39枚/3.3m ²
1枚当たりの質量(重量)	約24kg/枚

寸法図・マンセル値はケイミュアホームページをご覧ください。

■出隅

同質出隅 ℓ=455 | 同質出隅 ℓ=3030

段付き形状 (金具留め専用) ※本体縦張り

内寸80/100/120の同質出隅

02 ▶P.211

■専用役物・部材一覧

役物・施工部材は弊社純正部材をご指定ください。

※2023年3月より在庫なくなり次第、赤色の品番に切り替えさせていただきます。新旧品番の同一現場での混同使用はできません。

役物・施工部材 本体	同質出隅 ℓ=455	同質出隅 ℓ=3030	中間水切り ℓ=3030 (近似色▶P.435)	シーリング ▶P.447	
				スーパーKMEWシール30 (ホルダーセット:B80E▶P.430)	現場仕上げ塗料(補修塗料)
EW7072H	EWD7072H	EWP7072H	RE224462 B2241462	B84301758A	B93HB1428BNH
廃 EW7073H	EWD7073H	EWP7073H	RE224W1 B2241W1	B84303045	B93HB3045BNH
EW7074H	EWD7074H	EWP7074H	RE224W2 B2241W2	B84302491A	B93HB2597ANH
新 EW7075H	EWD7075H	EWP7075H	B224W1 B2241W1	B84303045	B93HB3258BNH
希望小売価格	3,850円/本 (税抜 3,500円/本)	17,050円/本 (税抜 15,500円/本)	3,190円/本 (税抜 2,900円/本)	6,600円/本 (税抜 6,000円/本)	2,860円/缶 (税抜 2,600円/缶)
梱包入数	10本/箱 (発注単位1本)	1本	5本/梱	10本/箱 ^{※1} (発注単位1本) スーパーKMEWシール30(600ml)10本 専用プライマー、ハケ、ノズル2個 ※ホルダーセットは別売です。	1液低汚染タイプ 1缶/60g

※1 専用プライマー(品番B85AAもしくはB85BB)は同時出荷されます。

親水コート
—
15mm厚

外観上のご注意
P.535

工法別
施工部材

横張り
金具留め
(5mm)
P.394

横張り
通気金具留め
(15mm)
P.396

縦張り
金具留め
(5mm)
P.398

縦張り
通気金具留め
(15mm)
P.400

横張り
金具留め
(2mm)
P.402

釘直留め
P.404

エクセレージ・親水15

グリッタ

対応工法・下地 **A** 目地通し・**a** **d**
▶P.535 接合部について

- 準不燃材料 QM-0629
- 防火構造 木造下地：PC030BE-9201
不燃下地：PC030BE-9202
- 準耐火構造 耐火時間45分：外壁 QF045BE-9226

塗膜性能 | 耐候性・保証対象 | 基材性能 | 張り方 | 塗装 ▶P.438

親水 雨で流す	耐候性グレード ★★ 色10年保証	保証 製品 本体	準耐火 45分	耐火等級 3対応	張り方 横	単色 MF
------------	-------------------------	----------------	------------	-------------	----------	-------

※2023年3月1日納入分より色10年保証の対象になります。

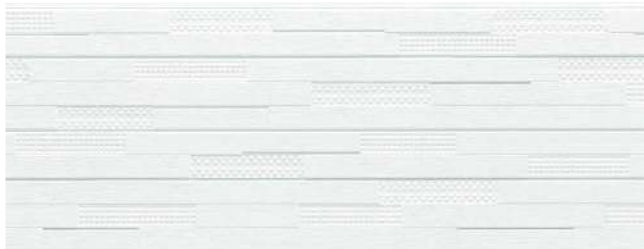

EW4651K MWサテンホワイト



EW4652K MWスローグレー



EW4653K MWサテンブラック

■本体仕様

サイズ(mm)	15×455(働き幅)×3030
希望小売価格	7,700円/枚 (税抜 7,000円/枚) 5,588円/m ² (税抜 5,080円/m ²)
梱包入数	2枚
1枚当たりのm ²	1.38m ² /枚
3.3m ² 当たりの枚数	約2.39枚/3.3m ²
1枚当たりの質量(重量)	約24kg/枚

寸法図・マンセル値はケイミューホームページをご覧ください。

■出隅

同質出隅 ℓ=455		内寸80/100/120の 同質出隅
15×外寸90(内寸75) ×455(働き幅)		
	02	▶P.211

■専用役物・部材一覧 役物・施工部材は弊社純正部材をご指定ください。

本体	役物・施工部材	同質出隅 ℓ=455	シーリング ▶P.447	現場仕上げ塗料(補修塗料)
			スーパーKMEWシール30 (ホルダーセット:B80E▶P.430)	
EW4651K		EWD4651K	B84303044	B93HB3064ANK
EW4652K		EWD4652K	B84302628	B93HB1765ANK
EW4653K		EWD4653K	B84303045	B93HB3091BNK
希望小売価格		3,850円/本 (税抜 3,500円/本)	6,600円/本 (税抜 6,000円/本)	2,860円/缶 (税抜 2,600円/缶)
梱包入数		10本/箱 (発注単位1本)	10本/箱 ^{※1} (発注単位1本) スーパーKMEWシール30(600ml)10本 専用プライマー、ハケ、ノズル2個 ※ホルダーセットは別売です。	1液低汚染タイプ 1缶/60g

※1 専用プライマー(品番B85AAもしくはB85BB)は同時出荷されます。

エクセレージ・親水15

クロット

対応工法・下地 **A** 目地通し・接合部について **a** **d**
 ▶P.535
 ●準不燃材料 QM-0629
 ●防火構造 木造下地：PC030BE-9201
 不燃下地：PC030BE-9202
 ●準耐火構造 耐火時間45分：外壁 QF045BE-9226

販売地域

一般

塗膜性能 | 耐候性・保証対象 | 基材性能 | 張り方 | 塗装 ▶P.438

親水 雨で流す | 耐候性グレード ★★ 色10年保証 | 保証 製品本体 | 準耐火 45分 | 耐火等級 3対応 | 張り方 横 | 単色 MF

※2023年3月1日納入分より色10年保証の対象になります。

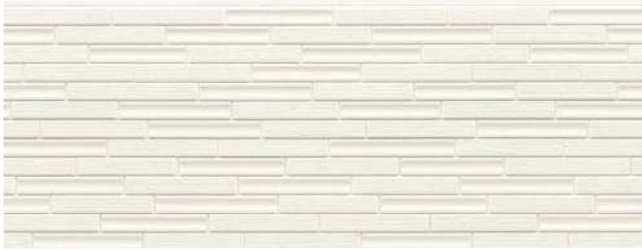

EW4121K MWシルクホワイต์



EW4122K MWチャコールブラウン



EW4123K MWアイボリーブラック

■本体仕様

サイズ(mm)	15×455(働き幅)×3030
希望小売価格	7,700円/枚 (税抜 7,000円/枚) 5,588円/m ² (税抜 5,080円/m ²)
梱包入数	2枚
1枚当たりのm ²	1.38m ² /枚
3.3m ² 当たりの枚数	約2.39枚/3.3m ²
1枚当たりの質量(重量)	約24kg/枚

寸法図・マンセル値はケイミュールホームページをご覧ください。

■出隅

同質出隅 ℓ=455



15×外寸90(内寸75)×455(働き幅)

内寸80/100/120の同質出隅

02

▶P.211

■専用役物・部材一覧

役物・施工部材は弊社純正部材をご指定ください。

本体	役物・施工部材	同質出隅 ℓ=455	シーリング ▶P.447	現場仕上げ塗料(補修塗料)
			スーパーKMEWシール30 (ホルダーセット:B80E▶P.430)	
EW4121K		EWD4121K	B84302491B	B93HB2551ANK
EW4122K		EWD4122K	B84302417B	B93HB2562DNK
EW4123K		EWD4123K	B8430709	B93HB709DNK
希望小売価格		3,850円/本 (税抜 3,500円/本)	6,600円/本 (税抜 6,000円/本)	2,860円/缶 (税抜 2,600円/缶)
梱包入数		10本/箱 (発注単位1本)	10本/箱 ^{※1} (発注単位1本) スーパーKMEWシール30(600ml)10本 専用プライマー、ハケ、ノズル2個 ※ホルダーセットは別売です。	1液低汚染タイプ 1缶/60g

※1 専用プライマー(品番B85AAもしくはB85BB)は同時出荷されます。

外観上のご注意

P.535

工法別
施工部材

横張り
金具留め
(5mm)
P.394

横張り
通気金具留め
(15mm)
P.396

縦張り
金具留め
(5mm)
P.398

縦張り
通気金具留め
(15mm)
P.400

横張り
金具留め
(2mm)
P.402

釘直留め
P.404

NEW

販売地域

一般

エクセレージ・親水15

ペブル NEW
2023.03.01対応工法・下地 **A** 目地通し・
▶P.535 接合部について **a** **d**

- 準不燃材料 QM-0629
- 防火構造 木造下地：PC030BE-9201
不燃下地：PC030BE-9202
- 準耐火構造 耐火時間45分：外壁 QF045BE-9226

塗膜性能 | 耐候性・保証対象 | 基材性能 | 張り方 | 塗装 ▶P.438

親水 雨で流す	耐候性グレード ★★ 色10年保証	保証 製品 本体	準耐火 45分	耐火等級 3対応	張り方 横	単色 QF
------------	-------------------------	----------------	------------	-------------	----------	-------

親水コート

15mm厚



EW7371K QWサテンホワイト



EW7372K QWシルクホワイト



EW7373K QWシルバークグレー



EW7374K QWアトランティックブルー



EW7375K QWアイボリーブラック

■本体仕様

サイズ(mm)	15×455(働き幅)×3030
希望小売価格	7,700円/枚 (税抜 7,000円/枚) 5,588円/m ² (税抜 5,080円/m ²)
梱包入数	2枚
1枚当たりのm ²	1.38m ² /枚
3.3m ² 当たりの枚数	約2.39枚/3.3m ²
1枚当たりの質量(重量)	約24kg/枚

寸法図・マンセル値はケイミューホームページをご覧ください。

■出隅

同質出隅 ℓ=455		内寸80/100/120の 同質出隅 02
15×外寸90(内寸75) ×455(働き幅)		

■専用役物・部材一覧 役物・施工部材は弊社純正部材をご指定ください。

役物・施工部材	同質出隅 ℓ=455	シーリング ▶P.447	現場仕上げ塗料(補修塗料)
		スーパーKMEWシール30 (ホルダーセット:B80E▶P.430)	ベース色用
本体			
EW7371K	EWD7371K	B84303044	B93HB3064ANK
EW7372K	EWD7372K	B84302491A	B93HB2551ANK
EW7373K	EWD7373K	B84301615	B93HB788ANK
EW7374K	EWD7374K	B8430462	B93HB747DNK
EW7375K	EWD7375K	B8430709	B93HB709DNK
希望小売価格	3,850円/本 (税抜 3,500円/本)	6,600円/本 (税抜 6,000円/本)	2,860円/缶 (税抜 2,600円/缶)
梱包入数	10本/箱 (発注単位1本)	10本/箱 ^{※1} (発注単位1本) スーパーKMEWシール30(600ml)10本 専用プライマー、ハケ、ノズル2個 ※ホルダーセットは別売です。	1液低汚染タイプ 1缶/60g

※1 専用プライマー(品番B85AAもしくはB85BB)は同時出荷されます。

外観上のご注意

P.535

工法別
施工部材横張り
金具留め
(5mm)
P.394横張り
通気金具留め
(15mm)
P.396縦張り
金具留め
(5mm)
P.398縦張り
通気金具留め
(15mm)
P.400横張り
金具留め
(2mm)
P.402釘直留め
P.404

242

エクセレージ・親水15

エレノア

対応工法・下地 **A** 目地通し・接合部について **a** **d**
▶P.535

- 準不燃材料 QM-0629
- 防火構造 木造下地：PC030BE-9201
不燃下地：PC030BE-9202
- 準耐火構造 耐火時間45分：外壁 QF045BE-9226

販売地域

一般

塗膜性能 | 耐候性・保証対象 | 基材性能 | 張り方 | 塗装 ▶P.438

親水 雨で流す

耐候性グレード **★★** 色10年保証

保証 製品本体

準耐火 45分

耐火等級 3対応

張り方 **横**

単色 MF

※2023年3月1日納入分より色10年保証の対象になります。



EW7061K MWシルクホホワイト



EW7062K MWユーロベージュ



EW7063K MWスティルベージュ

■本体仕様

サイズ (mm)	15×455 (働き幅) × 3030
希望小売価格	7,700円/枚 (税抜 7,000円/枚) 5,588円/m ² (税抜 5,080円/m ²)
梱包入数	2枚
1枚当たりのm ²	1.38m ² /枚
3.3m ² 当たりの枚数	約2.39枚/3.3m ²
1枚当たりの質量(重量)	約23kg/枚

寸法図・マンセル値はケイミューホームページをご覧ください。

■出隅

同質出隅 ℓ=455



15×外寸90 (内寸75) ×455 (働き幅)

内寸80/100/120の同質出隅

02

▶P.211

■専用役物・部材一覧

役物・施工部材は弊社純正部材をご指定ください。

本体	役物・施工部材	同質出隅 ℓ=455	シーリング ▶P.447	現場仕上げ塗料 (補修塗料)
			スーパーKMEWシール30 (ホルダーセット:B80E▶P.430)	
EW7061K		EWD7061K	B84302491B	B93HB2551ANK
EW7062K		EWD7062K	B84301409	B93HB1409BNK
EW7063K		EWD7063K	B84302526	B93HB2600ANK
希望小売価格		3,850円/本 (税抜 3,500円/本)	6,600円/本 (税抜 6,000円/本)	2,860円/缶 (税抜 2,600円/缶)
梱包入数		10本/箱 (発注単位1本)	10本/箱 ^{※1} (発注単位1本) スーパーKMEWシール30 (600ml) 10本 専用プライマー、ハケ、ノズル2個 <small>※ホルダーセットは別売です。</small>	1液低汚染タイプ 1缶/60g

※1 専用プライマー (品番B85AAもしくはB85BB) は同時出荷されます。

外観上のご注意

P.535

工法別
施工部材

横張り
金具留め
(5mm)
P.394

横張り
通気金具留め
(15mm)
P.396

縦張り
金具留め
(5mm)
P.398

縦張り
通気金具留め
(15mm)
P.400

横張り
金具留め
(2mm)
P.402

釘直留め
P.404

エクセレージ・親水15

ランブル15

対応工法・下地 **A** 目地通し・**a** **d**
▶P.535 接合部について

- 準不燃材料 QM-0629
- 防火構造 木造下地：PC030BE-9201
不燃下地：PC030BE-9202
- 準耐火構造 耐火時間45分：外壁 QF045BE-9226

塗膜性能 | 耐候性・保証対象 | 基材性能 | 張り方 | 塗装 ▶P.438

親水 雨で流す	耐候性グレード ★★ 色10年保証	保証 製品 本体	準耐火 45分	耐火等級 3対応	張り方 横	単色 MF
------------	-------------------------	----------------	------------	-------------	----------	-------

※2023年3月1日納入分より色10年保証の対象になります。



EW4261K MWシルクホワイテ



EW4262K MWアッシュベージュ



EW4263K MWベビーアイボリー



EW4264K MWチャコールブラウン

■本体仕様

サイズ(mm)	15×455(働き幅)×3030
希望小売価格	7,700円/枚 (税抜 7,000円/枚) 5,588円/m ² (税抜 5,080円/m ²)
梱包入数	2枚
1枚当たりのm ²	1.38m ² /枚
3.3m ² 当たりの枚数	約2.39枚/3.3m ²
1枚当たりの質量(重量)	約23kg/枚

寸法図・マンセル値はケイミュールホームページをご覧ください。

■出隅

同質出隅 ℓ=455		内寸80/100/120の 同質出隅 02
15×外寸90(内寸75) ×455(働き幅)		

■専用役物・部材一覧 役物・施工部材は弊社純正部材をご指定ください。

本体	役物・施工部材	同質出隅 ℓ=455	シーリング ▶P.447	現場仕上げ塗料(補修塗料)
			スーパーKMEWシール30 (ホルダーセット:B80E▶P.430)	
EW4261K		EWD4261K	B84302491A	B93HB2551ANK
EW4262K		EWD4262K	B8430746	B93HB746ANK
EW4263K		EWD4263K	B84301616	B93HB1490ANK
EW4264K		EWD4264K	B84302417B	B93HB2562BNK
希望小売価格		3,850円/本 (税抜 3,500円/本)	6,600円/本 (税抜 6,000円/本)	2,860円/缶 (税抜 2,600円/缶)
梱包入数		10本/箱 (発注単位1本)	10本/箱 ^{※1} (発注単位1本) スーパーKMEWシール30(600ml)10本 専用プライマー、ハケ、ノズル2個 ※ホルダーセットは別売です。	1液低汚染タイプ 1缶/60g

※1 専用プライマー(品番B85AAもしくはB85BB)は同時出荷されます。

エクセレージ・親水15

アリビオ

対応工法・下地 **A** 目地通し・接合部について **a** **d**
▶P.535
 ●準不燃材料 QM-0629
 ●防火構造 木造下地：PC030BE-9201
 不燃下地：PC030BE-9202
 ●準耐火構造 耐火時間45分：外壁 QF045BE-9226

販売地域

一般

塗膜性能 | 耐候性・保証対象 | 基材性能 | 張り方 | 塗装 ▶P.438

親水 雨で流す | 耐候性グレード ★★ 色10年保証 | 保証 製品本体 | 準耐火 45分 | 耐火等級 3対応 | 張り方 横 | 単色 MF

※2023年3月1日納入分より色10年保証の対象になります。

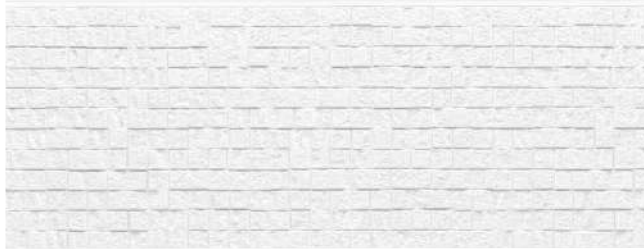

EW7101K MWサテンホワイト



EW7102K MWミルクイーホワイト



EW7103K MWスローグレー

■本体仕様

サイズ(mm)	15×455(働き幅)×3030
希望小売価格	7,700円/枚 (税抜 7,000円/枚) 5,588円/m ² (税抜 5,080円/m ²)
梱包入数	2枚
1枚当たりのm ²	1.38m ² /枚
3.3m ² 当たりの枚数	約2.39枚/3.3m ²
1枚当たりの質量(重量)	約24kg/枚

寸法図・マンセル値はケイミューホームページをご覧ください。

■出隅

同質出隅 $\ell=455$

15×外寸90(内寸75)×455(働き幅)

内寸80/100/120の同質出隅

02

▶P.211

■専用役物・部材一覧

役物・施工部材は弊社純正部材をご指定ください。

本体	役物・施工部材	同質出隅 $\ell=455$	シーリング ▶P.447	現場仕上げ塗料(補修塗料)
			スーパーKMEWシール30 (ホルダーセット:B80E▶P.430)	
EW7101K		EWD7101K	B84303044	B93HB3064ANK
EW7102K		EWD7102K	B8430495	B93HB644CNK
EW7103K		EWD7103K	B84302628	B93HB1765ANK
希望小売価格		3,850円/本 (税抜 3,500円/本)	6,600円/本 (税抜 6,000円/本)	2,860円/缶 (税抜 2,600円/缶)
梱包入数		10本/箱 (発注単位1本)	10本/箱 ^{※1} (発注単位1本) スーパーKMEWシール30(600ml)10本 専用プライマー、ハケ、ノズル2個 <small>※ホルダーセットは別売です。</small>	1液低汚染タイプ 1缶/60g

※1 専用プライマー(品番B85AAもしくはB85BB)は同時出荷されます。

外観上のご注意

P.535

工法別

施工部材

横張り

金具留め

(5mm)

P.394

横張り

通気金具留め

(15mm)

P.396

縦張り

金具留め

(5mm)

P.398

縦張り

通気金具留め

(15mm)

P.400

横張り

金具留め

(2mm)

P.402

釘直留め

P.404

印刷物と実物では色柄が異なります。現物の商品サンプルなどでお確かめください。この誌面に掲載の価格はメーカー希望小売価格です。工事費は含まれておりません。

エクセレージ・親水15

スマッシュライン15 **新色**
2023.03.01

対応工法・下地 **A** 目地通し・接合部について **a** **d**
▶P.535
●準不燃材料 QM-0629
●防火構造 木造下地：PC030BE-9201
不燃下地：PC030BE-9202
●準耐火構造 耐火時間45分：外壁 QF045BE-9226

塗膜性能 | 耐候性・保証対象 | 基材性能 | 張り方 | 塗装 ▶P.438

親水 雨で流す
耐水性グレード ★★ 色10年保証
保証 製品本体
準耐火 45分 耐火等級 3対応
張り方 横
単色 MF

※2023年3月1日納入分より色10年保証の対象になります。



A EW4221H MWシルクホワイト
B EW4221K



A EW4222H MWアッシュベージュ
B EW4222K



A EW4223H MWシルクグレー
B EW4223K



A EW4224H MWアイボリーブラック
B EW4224K



A EW4225H MWミルクィーホワイト
B EW4225K



A EW4226H MWアトランティックブルー
B EW4226K



A EW4227H MWマックスホワイト
B EW4227K



A EW4228H MWサテンホワイト
B EW4228K

■本体仕様

サイズ(mm)	15×455(働き幅)×3030
希望小売価格	7,700円/枚 (税抜 7,000円/枚) 5,588円/m ² (税抜 5,080円/m ²)
梱包入数	2枚
1枚当たりのm ²	1.38m ² /枚
3.3m ² 当たりの枚数	約2.39枚/3.3m ²
1枚当たりの質量(重量)	約24kg/枚

寸法図・マンセル値はケイミューホームページをご覧ください。

■出隅

同質出隅 ℓ=455

15×外寸90(内寸75)×455(働き幅)

内寸80/100/120の同質出隅

02

▶P.211

※出荷地域により品番が異なります。

A地区 末尾H
B地区 末尾K

注)異なる末尾品番での混ぜ張りはできません。

詳しくは ▶P.5

■専用役物・部材一覧 役物・施工部材は弊社純正部材をご指定ください。

本体	役物・施工部材	同質出隅 ℓ=455	シーリング ▶P.447	現場仕上げ塗料(補修塗料)
			スーパーKMEWシール30 (ホルダーセット:B80E▶P.430)	
A	EW4221H	EWD4221H	B84302491A	B93HB2597ANH
	EW4222H	EWD4222H	B8430746	B93HB1484CNH
	EW4223H	EWD4223H	B84302503	B93HB2594ANH
	EW4224H	EWD4224H	B8430709	B93HB1708BNH
	EW4225H	EWD4225H	B8430495	B93HB1602ANH
	EW4226H	EWD4226H	B84301758A	B93HB1428ANH
	EW4227H	EWD4227H	B84303044	B93HB3044ANH
	EW4228H	EWD4228H	B84303044	B93HB3300ANH
	EW4221K	EWD4221K	B84302491A	B93HB2551ANK
	EW4222K	EWD4222K	B8430746	B93HB746ANK
	EW4223K	EWD4223K	B84302503	B93HB2720BNK
	EW4224K	EWD4224K	B8430709	B93HB709ENK
B	EW4225K	EWD4225K	B8430495	B93HB644CNK
	EW4226K	EWD4226K	B84301758A	B93HB747BNK
	EW4227K	EWD4227K	B84303044	B93HB3167ANK
	EW4228K	EWD4228K	B84303044	B93HB3064ANK
	希望小売価格	3,850円/本 (税抜 3,500円/本)	6,600円/本 (税抜 6,000円/本)	2,860円/缶 (税抜 2,600円/缶)
	梱包入数	10本/箱 (発注単位1本)	10本/箱 ^{※1} (発注単位1本) スーパーKMEWシール30(600ml)10本 専用プライマー、ノズル2個 ※ホルダーセットは別売です。	1液低汚染タイプ 1缶/60g

※1 専用プライマー(品番B85AAもしくはB85BB)は同時出荷されます。

エクセレージ・親水15

エッジライン

対応工法・下地 **A** 目地通し・**a** **d** 接合部について
▶P.535
●準不燃材料 QM-0629
●防火構造 木造下地：PC030BE-9201
不燃下地：PC030BE-9202
●準耐火構造 耐火時間45分：外壁 QF045BE-9226

販売地域

一般

塗膜性能 | 耐候性・保証対象 | 基材性能 | 張り方 | 塗装 ▶P.438

親水 雨で流す
耐候性グレード **★★** 色10年保証
保証 製品本体
準耐火 45分
耐火等級 3対応
張り方 **横**

単色 MF

※2023年3月1日納入分より色10年保証の対象になります。



EW4161K MWミルキーホワイト



EW4162K MWアッシュベージュ



EW4163K MWスマートブラウン

■本体仕様

サイズ (mm)	15×455 (働き幅) × 3030
希望小売価格	7,700円/枚 (税抜 7,000円/枚) 5,588円/m ² (税抜 5,080円/m ²)
梱包入数	2枚
1枚当たりのm ²	1.38m ² /枚
3.3m ² 当たりの枚数	約2.39枚/3.3m ²
1枚当たりの質量(重量)	約23kg/枚

寸法図・マンセル値はケイミュールホームページをご覧ください。

■出隅

同質出隅 $\ell=455$

15×外寸90 (内寸75) ×455 (働き幅)

内寸80/100/120の同質出隅

02

▶P.211

■専用役物・部材一覧

 役物・施工部材は弊社純正部材をご指定ください。

本体	役物・施工部材	同質出隅 $\ell=455$	シーリング ▶P.447	現場仕上げ塗料 (補修塗料)
			スーパーKMEWシール30 (ホルダーセット:B80E▶P.430)	
EW4161K		EWD4161K	B8430495	B93HB644CNK
EW4162K		EWD4162K	B8430746	B93HB746ANK
EW4163K		EWD4163K	B8430582	B93HB1768ANK
希望小売価格		3,850円/本 (税抜 3,500円/本)	6,600円/本 (税抜 6,000円/本)	2,860円/缶 (税抜 2,600円/缶)
梱包入数		10本/箱 (発注単位1本)	10本/箱 ^{※1} (発注単位1本) スーパーKMEWシール30 (600ml) 10本 専用プライマー、ハケ、ノズル2個 ※ホルダーセットは別売です。	1液低汚染タイプ 1缶/60g

※1 専用プライマー (品番B85AAもしくはB85BB) は同時出荷されます。

外観上のご注意

P.535

工法別
施工部材

横張り
金具留め
(5mm)
P.394

横張り
通気金具留め
(15mm)
P.396

縦張り
金具留め
(5mm)
P.398

縦張り
通気金具留め
(15mm)
P.400

横張り
金具留め
(2mm)
P.402

釘直留め
P.404

エクセレージ・親水15

プラシード15

対応工法・下地 **A** 目地通し・**d**
▶P.535 接合部について

- 準不燃材料 QM-0629
- 防火構造 木造下地：PC030BE-9201
不燃下地：PC030BE-9202
- 準耐火構造 耐火時間45分：外壁 QF045BE-9226

塗膜性能 | 耐候性・保証対象 | 基材性能 | 張り方 | 塗装 ▶P.438

親水 雨で流す
 耐候性グレード ★★ 色10年保証
 保証 製品本体
 準耐火 45分 耐火等級 3対応
 張り方 横

単色 MF

※2023年3月1日納入分より色10年保証の対象になります。



EW3871K MWミルキーホワイト



EW3872K MWマチュアベージュ



EW3873K MWベビーアイボリー



EW3877K MWダークブロン



EW3878K MWアースブラウン



EW38710K MWシルクホワイト



EW38711K MWマットベージュ

■本体仕様

サイズ (mm)	15×455 (働き幅) × 3030
希望小売価格	7,700円/枚 (税抜 7,000円/枚) 5,588円/m ² (税抜 5,080円/m ²)
梱包入数	2枚
1枚当たりのm ²	1.38m ² /枚
3.3m ² 当たりの枚数	約2.39枚/3.3m ²
1枚当たりの質量(重量)	約24kg/枚

寸法図・マンセル値はケイミューホームページをご覧ください。

■出隅

同質出隅 ℓ=455

15×外寸90 (内寸75) ×455 (働き幅)

内寸80/100/120の同質出隅

02

▶P.211

■専用役物・部材一覧 役物・施工部材は弊社純正部材をご指定ください。

本体	役物・施工部材	同質出隅 ℓ=455	シーリング ▶P.447	現場仕上げ塗料 (補修塗料)
			スーパー-KMEWシール30 (ホルダーセット: B80E▶P.430)	
EW3871K	EWD3871K	EWD3871K	B8430495	B93HB644CNK
EW3872K	EWD3872K	EWD3872K	B84301783	B93HB1783ANK
EW3873K	EWD3873K	EWD3873K	B84301616	B93HB1490ANK
EW3877K	EWD3877K	EWD3877K	B84301741	B93HB1741CNK
EW3878K	EWD3878K	EWD3878K	B84302732	B93HB2719ANK
EW38710K	EWD38710K	EWD38710K	B84302491A	B93HB2551ANK
EW38711K	EWD38711K	EWD38711K	B8430976	B93HB2818CNK
希望小売価格		3,850円/本 (税抜 3,500円/本)	6,600円/本 (税抜 6,000円/本)	2,860円/缶 (税抜 2,600円/缶)
梱包入数		10本/箱 (発注単位1本)	10本/箱 ^{※1} (発注単位1本) スーパー-KMEWシール30 (600ml) 10本 専用プライマー、ハケ、ノズル2個 ※ホルダーセットは別売です。	1液低汚染タイプ 1缶/60g

※1 専用プライマー (品番B85AAもしくはB85BB) は同時出荷されます。

ひより15

対応工法・下地 **A** 目地通し・**d** 接合部について

- ▶P.535
- 準不燃材料 QM-0629
- 防火構造 木造下地：PC030BE-9201
不燃下地：PC030BE-9202
- 準耐火構造 耐火時間45分：外壁 QF045BE-9226

販売地域

一般

塗膜性能 | 耐候性・保証対象 | 基材性能 | 張り方 | 塗装 ▶P.438

親水 雨で流す
 耐候性グレード **★★** 色10年保証
 保証 製品本体
 準耐火 45分 耐火等級 3対応
 張り方 **横**

単色 MF

※2023年3月1日納入分より色10年保証の対象になります。



A EW3212H MWベビーアイボリー

B EW3212K



A EW3215H MWミルクキーホワイト

B EW3215K



A EW3216H MWアッシュベージュ

B EW3216K

■本体仕様

サイズ(mm)	15×455(働き幅)×3030
希望小売価格	7,700円/枚 (税抜 7,000円/枚) 5,588円/m ² (税抜 5,080円/m ²)
梱包入数	2枚
1枚当たりのm ²	1.38m ² /枚
3.3m ² 当たりの枚数	約2.39枚/3.3m ²
1枚当たりの質量(重量)	約24kg/枚

寸法図・マンセル値はケイミューホームページをご覧ください。

■出隅

同質出隅 ℓ=455

15×外寸90(内寸75)×455(働き幅)

内寸80/100/120の同質出隅

02

▶P.211

※出荷地域により品番が異なります。

A地区 末尾H

B地区 末尾K

注)異なる末尾品番での混ぜ張りはできません。

詳しくは ▶P.5

■専用役物・部材一覧

役物・施工部材は弊社純正部材をご指定ください。

本体	役物・施工部材	同質出隅 ℓ=455	シーリング ▶P.447	現場仕上げ塗料(補修塗料)
			スーパーKMEWシール30 (ホルダーセット:B80E▶P.430)	
A	EW3212H	EWD3212H	B84301616	B93HB1746ANH
	EW3215H	EWD3215H	B8430495	B93HB1602ANH
	EW3216H	EWD3216H	B8430746	B93HB1484CNH
B	EW3212K	EWD3212K	B84301616	B93HB1490CNK
	EW3215K	EWD3215K	B8430495	B93HB644CNK
	EW3216K	EWD3216K	B8430746	B93HB746ANK
希望小売価格		3,850円/本 (税抜 3,500円/本)	6,600円/本 (税抜 6,000円/本)	2,860円/缶 (税抜 2,600円/缶)
梱包入数		10本/箱 (発注単位1本)	10本/箱 ^{※1} (発注単位1本) スーパーKMEWシール30(600ml)10本 専用プライマー、ハケ、ノズル2個 <small>※ホルダーセットは別売です。</small>	1液低汚染タイプ 1缶/60g

※1 専用プライマー(品番B85AAもしくはB85BB)は同時出荷されます。

外観上のご注意

P.535

工法別施工部材

横張り金具留め(5mm) P.394

横張り通気金具留め(15mm) P.396

縦張り金具留め(5mm) P.398

縦張り通気金具留め(15mm) P.400

横張り金具留め(2mm) P.402

釘直留め P.404

NEW

販売地域

一般

エクセレージ・親水15

リュージュ15 NEW
2023.03.01対応工法・下地 A 目地通し・
▶P.535 接合部について d

- 準不燃材料 QM-0629
- 防火構造 木造下地：PC030BE-9201
不燃下地：PC030BE-9202
- 準耐火構造 耐火時間45分：外壁 QF045BE-9226

塗膜性能 | 耐候性・保証対象 | 基材性能 | 張り方 | 塗装 ▶P.438

親水 雨で流す	耐候性グレード ★★ 色10年保証	保証 製品 本体	準耐火 45分	耐火等級 3 対応	張り方 横	単色 QF
------------	-------------------------	----------------	------------	-----------------	----------	-------

親水コート

—

15

mm

厚



EW7381H QWシルクホワイト



EW7382H QWミルキーホワイト



EW7383H QWベビーアイボリー



EW7384H QWシルクグレー



EW7385H QWダスキーグレー



EW7386H QWサテンブラック

■本体仕様

サイズ(mm)	15×455(働き幅)×3030
希望小売価格	7,700円/枚 (税抜 7,000円/枚) 5,588円/m ² (税抜 5,080円/m ²)
梱包入数	2枚
1枚当たりのm ²	1.38m ² /枚
3.3m ² 当たりの枚数	約2.39枚/3.3m ²
1枚当たりの質量(重量)	約24kg/枚

寸法図・マンセル値はケイミューホームページをご覧ください。

■出隅



■専用役物・部材一覧 役物・施工部材は弊社純正部材をご指定ください。

本体	役物・施工部材	同質出隅 ℓ=455	シーリング ▶P.447	現場仕上げ塗料(補修塗料)
			スーパーKMEWシール30 (ホルダーセット:B80E▶P.430)	ベース色用
EW7381H		EWD7381H	B84302491A	B93HB2597ANH
EW7382H		EWD7382H	B8430495	B93HB1602ANH
EW7383H		EWD7383H	B84301616	B93HB1746ANH
EW7384H		EWD7384H	B84301566A	B93HB2594BNH
EW7385H		EWD7385H	B84303212	B93HB3342BNH
EW7386H		EWD7386H	B8430709	B93HB3258BNH
希望小売価格		3,850円/本 (税抜 3,500円/本)	6,600円/本 (税抜 6,000円/本)	2,860円/缶 (税抜 2,600円/缶)
梱包入数		10本/箱 (発注単位1本)	10本/箱 ^{※1} (発注単位1本) スーパーKMEWシール30(600ml)10本 専用プライマー、ハケ、ノズル2個 ※ホルダーセットは別売です。	1液低汚染タイプ 1缶/60g

※1 専用プライマー(品番B85AAもしくはB85BB)は同時出荷されます。

印刷物と実物では色柄が異なります。現物の商品サンプルなどでお確かめください。この誌面に掲載の価格はメーカー希望小売価格です。工事費は含まれておりません。

外観上のご注意

P.535

工法別
施工部材横張り
金具留め
(5mm)
P.394横張り
通気金具留め
(15mm)
P.396縦張り
金具留め
(5mm)
P.398縦張り
通気金具留め
(15mm)
P.400横張り
金具留め
(2mm)
P.402釘直留め
P.404

250





エクセレージ・親水16
新フラット16
(MWサテンブラック)

1時間準耐火構造対応

エクセレージ・親水16

※無塗装品は除く

- 254 ユニットパネル **NEW**
- 256 新フラット16
- 258 フラット16 無塗装品(シーラー)

■同質出隅受注生産品一覧(同質出隅 ℓ=455 内寸80・内寸100・内寸120)

- ・同質出隅の内寸80、内寸100、内寸120は、受注生産品で、発注後2週間前後の納入となります。
- ・「ユニットパネル」の同質出隅の内寸80、内寸100、内寸120は、受注生産品で、発注後2ヶ月前後の納入となります。
- ・納期のご確認を弊社営業所までお願いします。尚、ご発注後のキャンセルはご遠慮願います。

出隅品番3ヶケタ目「D(内寸75)」がそれぞれ 例:エクセレージ・親水16
「C(内寸80)」「R(内寸100)」「B(内寸120)」に 新フラット16(MWサテンホワイト)
変わります。 [内寸75] EWD7483K > [内寸80] EWC7483K

01 エクセレージ・親水16 塗装品/オプションカラー

サイズ	出隅品番	希望小売価格	梱包入数
内寸80(外寸96)	EWC*****K	4,510円/本(税抜 4,100円/本)	10本/箱(発注単位1本)
内寸100(外寸116)	EW*****K	4,840円/本(税抜 4,400円/本)	4本/箱(発注単位1本)
内寸120(外寸136)	EWB*****K	5,170円/本(税抜 4,700円/本)	

02 エクセレージ16 無塗装品[新フラット16]

サイズ	出隅品番	希望小売価格	梱包入数
内寸80(外寸96)	ESC7480K	4,180円/本(税抜 3,800円/本)	10本/箱(発注単位1本)
内寸100(外寸116)	ESR7480K	4,510円/本(税抜 4,100円/本)	4本/箱(発注単位1本)
内寸120(外寸136)	ESB7480K	4,840円/本(税抜 4,400円/本)	

03 エクセレージ16 無塗装品[フラット16]

サイズ	出隅品番	希望小売価格	梱包入数
内寸80(外寸96)	ESC4110F	4,290円/本(税抜 3,900円/本)	10本/箱(発注単位1本)
内寸100(外寸116)	ESR4110F	4,620円/本(税抜 4,200円/本)	4本/箱(発注単位1本)
内寸120(外寸136)	ESB4110F	4,950円/本(税抜 4,500円/本)	

■性能一覧

項目	単位	エクセレージ・親水16		備考
		16mm厚品		
比重(絶乾)	—	1.1※		105℃ 24時間乾燥
含水率	%	20以下		JISA5422
吸水率	%	50以下		吸水24h→105℃・24h
曲げ破壊荷重	N	785以上		JISA5422
耐衝撃性	—	合格		JISA5422

※弊社測定値です。

■国土交通大臣認定番号一覧

項目	エクセレージ・親水16		エクセレージ16 フラット16(無塗装)			
不燃材料	—		—			
準不燃材料	QM-0629		—			
防火構造	木造下地	PC030BE-9201				
	不燃下地	PC030BE-9202				
準耐火構造	耐火時間	1時間	45分	1時間	45分	
	部位 指定番号	外壁(耐力)	QF060BE-9225	QF045BE-9226	QF060BE-9225	QF045BE-9226
		間仕切壁(耐力)	QF060BP-9069	QF045BP-9070	QF060BP-9069	QF045BP-9070
		柱	QF060CN-9031	QF045CN-9032	QF060CN-9031	QF045CN-9032
耐火構造	P.451ご参照					

エクセレージ・親水16 1時間準耐火構造対応

ユニットパネル NEW 2023.03.01

- 対応工法・下地 B 目地通し・cd
 ▶P.535 接合部について
- 準不燃材料 QM-0629
 - 防火構造 木造下地：PC030BE-9201
不燃下地：PC030BE-9202
 - 準耐火構造 耐火時間1時間：外壁 QF060BE-9225
耐火時間45分：外壁 QF045BE-9226
 - 耐火構造 耐火時間1時間 ▶P.451

塗膜性能 | 耐候性・保証対象 | 基材性能 | 張り方 | 塗装 ▶P.438

親水 雨で流す	耐候性グレード ★★ 色10年保証	保証 製品 本体	準耐火 1 時間	耐火等級 4 対応	張り方 縦横	単色 MF
------------	-------------------------	----------------	----------------	-----------------	-----------	-------

1時間準耐火

親水コート

16mm厚

光セラ品
P.196

4タイプの柄と各20色の組み合わせで、大面積に映える外観を自由に創り出すことができます。

4タイプの柄

※品番の*部には色番号(1~20)が入ります。



ユニットデルタT EW739*K



ユニットデルタU EW740*K



ユニットストライプ EW741*K



ユニットフラット EW742*K

上に掲載の画像カラーはすべて MWシルクホワイト(4)



20色の組み合わせ

MWフレッシュホワイト(1)	MWニューホワイト(2)	MWサテンホワイト(3)	MWシルクホワイト(4)	MWアッシュベージュ(5)
MWスロウグレー(6)	MWシルバーグレー(7)	MWナチュラルグレー(8)	MWグレーベージュ(9)	MWシルクグレー(10)
MWデイジーオレンジ(11)	MWモスグリーン(12)	MWダスキーグレー(13)	MWロゼレッド(14)	MWアッシュグリーン(15)
MWアトランティックブルー(16)	MWベルベットブラウン(17)	MWフリントブラック(18)	MWストレートグレー(19)	MWサテンブラック(20)

- 現場仕上げ塗料（補修塗料）使用時のご注意
この商品の特性上、塗布面積が大きくなると外観上目立ちますので、塗布は必要最小限に留めてください。
- 本体切断時のポイント
ユニットデルタT、ユニットデルタUの切断時、本体のセンターを基準として両端を切断すると、三角の形が美しくなります。

■本体仕様

サイズ(mm)	16×455(働き幅)×3030
希望小売価格	9,460円/枚 (税抜 8,600円/枚) 6,864円/m ² (税抜 6,240円/m ²)
梱包入数	2枚
1枚当たりのm ²	1.38m ² /枚
3.3m ² 当たりの枚数	約2.39枚/3.3m ²
1枚当たりの質量(重量)	約27kg/枚

寸法図・マンセル値はケイミューホームページをご覧ください。

■同質出隅一覧

同質出隅	同質出隅 ℓ=455	同質出隅 ℓ=3030
本体		
EW739*K	EWD742*K ^{※1}	EWP742*K ^{※1}
EW740*K	EWD742*K ^{※1}	EWP742*K ^{※1}
EW741*K	EWD741*K	EWP741*K
EW742*K	EWD742*K	EWP742*K
希望小売価格	4,180円/本 (税抜 3,800円/本)	19,250円/本 (税抜 17,500円/本)
梱包入数	10本/箱 (発注単位1本)	1本

※1 同質出隅はユニットフラット用同質出隅を設定しています。

受注生産品

発注後2ヶ月前後の納入となります。
納期のご確認を弊社営業所までお願いいたします。
本品番によっては、部材も本体同様の納期を要する場合があります。
また発注最低ロットは72枚(1パレット)以上/品番からとなります。

■出隅

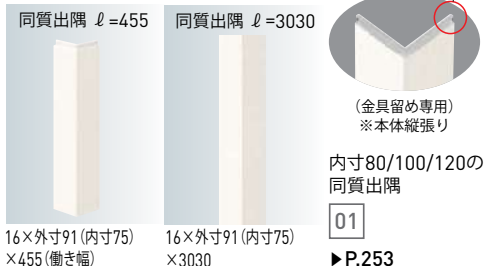

■専用役物・部材一覧

役物・施工部材は弊社純正部材をご指定ください。

※2023年3月より在庫無くなり次第、赤色の品番に切り替えさせていただきます。新旧品番の同一現場での混同使用はできません。

役物・施工部材 色番号	中間水切り ℓ=3030 (近似色▶P.435)	シーリング▶P.447	現場仕上げ塗料 (補修塗料)
		スーパーKMEWシール30 (ホルダーセット:B80E▶P.430)	
色番号1	B2243058 B22413058	B8430577	B93HB2669BNK
色番号2	RE224W2 B2241W2	B8430577	B93HB2592BNK
色番号3	B2243058 B22413058	B84303044	B93HB3064ANK
色番号4	RE224W2 B2241W2	B84302491A	B93HB2551ANK
色番号5	RE224578 B2241578	B8430746	B93HB746ANK
色番号6	RE224557 B2241557	B84301615	B93HB1765ANK
色番号7	RE224557 B2241557	B8430557	B93HB788ANK
色番号8	RE224557 B2241557	B8430580	B93HB1772ANK
色番号9	RE224W4 B2241W4	B84301453	B93HB1453ANK
色番号10	RE224W4 B2241W4	B84302503	B93HB2720BNK
色番号11	RE224W* B2241W*	B84303218	B93HB3329ANK
色番号12	サッシ色に合わせて未定を選んでください。 1 ブラック/2 ホワイト 3 ブラウン/4 グレー	B84301781	B93HB1781ANK
色番号13	RE224549 B2241549	B84303212	B93HB3316ANK
色番号14	B224461 B2241461	B84303005A	B93HB3015ANK
色番号15	RE224549 B2241549	B8430749A	B93HB749CNK
色番号16	RE224462 B2241462	B84301758A	B93HB747ENK
色番号17	B2243114 B22413114	B8430707C	B93HB707ANK
色番号18	RE224549 B2241549	B8430743	B93HB743BNK
色番号19	RE224W1 B2241W1	B8430719A	B93HB719BNK
色番号20	RE224W1 B2241W1	B84303045	B93HB3091BNK
希望小売価格	3,190円/本 (税抜 2,900円/本)	6,600円/本 (税抜 6,000円/本)	2,860円/缶 (税抜 2,600円/缶)
梱包入数	5本/梱	10本/箱 ^{※2} (発注単位1本) スーパーKMEWシール30(600ml)10本 専用プライマー、ハタ、ノズル2個 ※ホルダーセットは別売です。	1液低汚染タイプ 1缶/60g

※2 専用プライマー(品番B85AAもしくはB85BB)は同時出荷されます。

1時間
準耐火

親水
コート

16
mm
厚

光セラ品
P.196

外観上のご注意

P.535

工法別
施工部材

横張り
金具留め
(5mm)
P.394

横張り
通気金具留め
(15mm)
P.396

縦張り
金具留め
(5mm)
P.398

縦張り
通気金具留め
(15mm)
P.400

横張り
金具留め
(2mm)
P.402

釘直留め
P.404

エクセレージ・親水16 1時間準耐火構造対応

※無塗装品は除く。

新フラット16 新色 2023.03.01

親水コート品(オプションカラー/塗装品)

塗膜性能 | **耐候性・保証対象** | **基材性能** | **張り方**
 親水 雨で流す | 耐候性グレード ★★ 色10年保証 | 保証 製品本体 | 準耐火 1時間 | 耐火等級 4対応 | 張り方 縦横

無塗装品(ES7480K)

基材性能 | **張り方**
 準耐火 1時間 | 耐火等級 4対応 | 張り方 縦横

塗装 ▶P.438

※無塗装品は除く。
単色 MF

- 対応工法・下地 ▶P.535
- 準不燃材料 QM-0629
 - 防火構造 木造下地：PC030BE-9201
不燃下地：PC030BE-9202
 - 準耐火構造 耐火時間1時間：外壁 QF060BE-9225
耐火時間45分：外壁 QF045BE-9226
 - 耐火構造 耐火時間1時間 ▶P.451
- 目地通し・接合部について D C d

※2023年3月1日納入分より色10年保証の対象になります。

EW7483K MWサテンホワイト	EW7484K MWシルクホワイト	EW74820K MWサテンプラック	ES7480K 無塗装(シーラー) ▶P.298

受注生産品 発注後2週間前後の納入となります。納期のご確認を弊社営業所までお願いいたします。
 オプションカラー 本体品番によっては、部材も本体同様の納期を要する場合があります。尚、ご発注後のキャンセルはご遠慮願います。

EW7481K MWフレッシュホワイト	EW7482K MWニューホワイト	EW7485K MWアッシュベージュ	EW7487K MWシルバーグレー	EW7486K MWスローグレー
EW7488K MWナチュラルグレー	EW7489K MWグレーベージュ	EW74810K MWシルクグレー	EW74813K MWダスキーグレー	EW74818K MWフリントブラック
EW74819K MWストレートグレー	EW74816K MWアトランティックブルー	EW74812K MWモスグリーン	EW74815K MWアッシュグリーン	EW74817K MWベルベットブラウン
EW74811K MWデイズオレンジ	EW74814K MWロゼレッド	EW4474K MWマットベージュ	EW4476K MWクリームベージュ	EW4477K MWハーベストイエロー
EW4479K MWウォールナットオレンジ	EW44715K MWシダーブラウン	EW44716K MWユーロオレンジ	EW44717K MWパステルプリンセス	EW44718K MWパステルフォレスト
EW44719K MWパステルオーシャン				

※2023年5月末生産終了品は、2023年3月1日～5月末日は在庫お問い合わせ品となり、納期がかかる場合があります。在庫および納期のご確認を弊社営業所までお願いします。

- 縦張り施工時の外観について
縦張り施工時、張り方向により左右からの見え方に違いが出る場合があります。
- 現場仕上げ塗料（補修塗料）使用時のご注意
この商品の特性上、塗布面積が大きくなると外観上目立ちますので、塗布は必要最小限に留めてください。

■本体仕様

サイズ(mm)	16×455(働き幅)×3030
オプションカラー	9,460円/枚 (税抜 8,600円/枚) 6,864円/m ² (税抜 6,240円/m ²)
希望小売価格	8,690円/枚 (税抜 7,900円/枚) 6,303円/m ² (税抜 5,730円/m ²)
希望小売価格	7,810円/枚 (税抜 7,100円/枚) 5,665円/m ² (税抜 5,150円/m ²)
梱包入数	2枚
1枚当たりのm ²	1.38m ² /枚
3.3m ² 当たりの枚数	約2.39枚/3.3m ²
1枚当たりの質量(重量)	約27kg/枚

寸法図・マンセル値はケイミューホームページをご覧ください。

■出隅

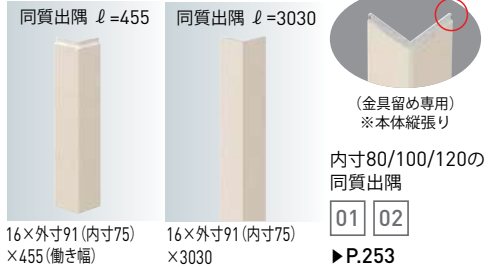

■専用役物・部材一覧

役物・施工部材は弊社純正部材をご指定ください。 ※2023年3月より在庫無くなり次第、赤色の品番に切り替えさせていただきます。新旧品番の同一現場での混同使用はできません。

役物・施工部材	同質出隅 ℓ=455	同質出隅 ℓ=3030	中間水切り ℓ=3030 (近似色▶P.435)	シーリング ▶P.447		現場仕上げ塗料 (補修塗料)		
				スーパーKMEWシール30 (ホルダーセット:B80E▶P.430)	10本/箱 ^{※2} スーパーKMEWシール30(600ml)10本 専用プライマー・ノブ・ノズル2個 ※ホルダーセットは別売です。			
本体	EW7483K	EWD7483K	EWP7483K	B2243058	B22413058	B84303044	B93HB3064ANK	
	EW7484K	EWD7484K	EWP7484K	RE224W2	B2241W2	B84302491A	B93HB2551ANK	
	EW74820K	EWD74820K	EWP74820K	RE224W1	B2241W1	B84303045	B93HB3091BNK	
	ES7480K	ESD7480K	ESP7480K	B224400	B2241400	B8430400 ^{※1}	—	
オプションカラー(発注生産品)	EW7481K	EWD7481K	EWP7481K	B2243058	B22413058	B8430577	B93HB2669BNK	
	EW7482K	EWD7482K	EWP7482K	RE224W2	B2241W2	B8430577	B93HB2592BNK	
	EW7485K	EWD7485K	EWP7485K	RE224578	B2241578	B8430746	B93HB746ANK	
	EW7486K	EWD7486K	EWP7486K	RE224557	B2241557	B84301615	B93HB1765ANK	
	EW7487K	EWD7487K	EWP7487K	RE224557	B2241557	B8430557	B93HB788BNK	
	EW7488K	EWD7488K	EWP7488K	RE224557	B2241557	B8430580	B93HB1772ANK	
	EW7489K	EWD7489K	EWP7489K	RE224W4	B2241W4	B84301453	B93HB1453ANK	
	EW74810K	EWD74810K	EWP74810K	RE224W4	B2241W4	B84302503	B93HB2720BNK	
	EW74811K	EWD74811K	EWP74811K	RE224W*	B2241W*	B84303218	B93HB3329ANK	
	EW74812K	EWD74812K	EWP74812K	サッシュ色に合わせて末尾を選んでください。 1ブラック/2ホワイト/3ブラウン/4グレー	B2241549	B2241549	B84301781	B93HB1781ANK
	EW74813K	EWD74813K	EWP74813K	RE224549	B2241549	B84303212	B93HB3316ANK	
	EW74814K	EWD74814K	EWP74814K	B224461	B2241461	B84303005A	B93HB3015ANK	
	EW74815K	EWD74815K	EWP74815K	RE224549	B2241549	B8430749A	B93HB749CNK	
	EW74816K	EWD74816K	EWP74816K	RE224462	B2241462	B84301758A	B93HB747ENK	
	EW74817K	EWD74817K	EWP74817K	B2243114	B22413114	B8430707C	B93HB707ANK	
	EW74818K	EWD74818K	EWP74818K	RE224549	B2241549	B8430743	B93HB743DNK	
	EW74819K	EWD74819K	EWP74819K	RE224W1	B2241W1	B8430719A	B93HB719CNK	
	EW4474K	EWD4474K	EWP4474K	B224512	B2241512	B84302818	B93HB2818DNK	
	EW4476K	EWD4476K	EWP4476K	RE224427	B2241427	B8430427	B93HB682ANK	
	EW4477K	EWD4477K	EWP4477K	B224460	B2241460	B84301603	B93HB645ANK	
	EW4479K	EWD4479K	EWP4479K	B2242606	B22412606	B84303068	B93HB2639ANK	
	EW44715K	EWD44715K	EWP44715K	B2242606	B22412606	B84302657	B93HB2603BNK	
	EW44716K	EWD44716K	EWP44716K			B84303200	B93HB3200ANK	
	EW44717K	EWD44717K	EWP44717K	RE224W*	B2241W*	B84303201	B93HB3201ANK	
EW44718K	EWD44718K	EWP44718K	サッシュ色に合わせて末尾を選んでください。 1ブラック/2ホワイト/3ブラウン/4グレー		B84303202	B93HB3202ANK		
EW44719K	EWD44719K	EWP44719K			B84303203	B93HB3203ANK		
希望小売価格	オプションカラー 4,180円/本 (税抜 3,800円/本)	19,250円/本 (税抜 17,500円/本)		3,190円/本 (税抜 2,900円/本)	6,600円/本 (税抜 6,000円/本)	2,860円/缶 (税抜 2,600円/缶)		
希望小売価格	塗装品 4,180円/本 (税抜 3,800円/本)	19,250円/本 (税抜 17,500円/本)						
希望小売価格	無塗装(シーラー) 3,850円/本 (税抜 3,500円/本)	17,050円/本 (税抜 15,500円/本)						
梱包入数	10本/箱 (発注単位1本)	1本		5本/梱		1液低汚染タイプ 1缶/60g		

※1 B8430400は現地で上塗り材が塗装できるように、低汚染機能は付与していません。
※2 専用プライマー(品番B85AAもしくはB85BB)は同時出荷されます。

1時間
準耐火

親水
コート

16
mm
厚

光セラ品
P.198

外観上の
ご注意

P.535

工法別
施工部材

横張り
金具留め
(5mm)
P.394

横張り
通気金具留め
(15mm)
P.396

横張り
金具留め
(5mm)
P.398

横張り
通気金具留め
(15mm)
P.400

横張り
金具留め
(2mm)
P.402

釘直留め
P.404

エクセレージ16 1時間準耐火構造対応

フラット16

地域限定

一時生産休止品

対応工法・下地 **D** 目地通し・**c** **d**
接合部について

▶P.535

- 防火構造 木造下地：PC030BE-9201
不燃下地：PC030BE-9202
- 準耐火構造 耐火時間1時間：外壁 QF060BE-9225
耐火時間45分：外壁 QF045BE-9226

■基材性能

■張り方

準耐火
1時間耐火等級
4対応張り方
縦横

一時生産休止品

ES4110F 無塗装(シーラー)

■出荷対応可能な地域

注) 宮城県、福島県は出荷対応できません。

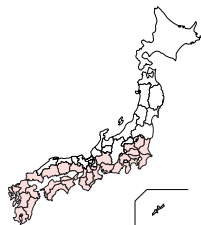
出荷対応不可の地域は
下記商品をご採用ください。エクセレージ16
新フラット16(無塗装)▶P.256

■本体仕様

サイズ(mm)	16×455(働き幅)×3030
希望小売価格	8,470円/枚 (税抜 7,700円/枚) 6,149円/m ² (税抜 5,590円/m ²)
梱包入数	2枚
1枚当たりのm ²	1.38m ² /枚
3.3m ² 当たりの枚数	約2.39枚/3.3m ²
1枚当たりの質量(重量)	約27kg/枚

寸法図・マンセル値はケイミューホームページをご覧ください。

■出隅

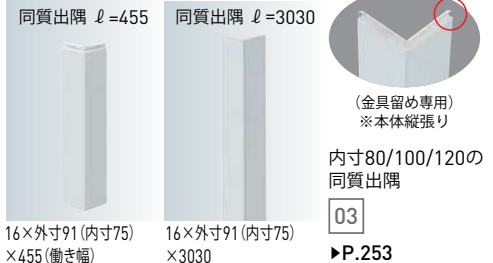

■専用役物・部材一覧

役物・施工部材は弊社純正部材をご指定ください。

※2023年3月より在庫無くなり次第、赤色の品番に切り替えさせていただきます。

中間水切りの新旧品番の同一現場での混同使用はできません。リング釘45の新旧品番の同一現場での混同使用は可能です。

役物・施工部材	同質出隅 ℓ=455	同質出隅 ℓ=3030	中間水切り ℓ=3030 (近似色▶P.435)	リング釘45 ℓ=45	シーリング▶P.447 スーパーKMEWシール30 (ホルダーセット:B80E▶P.430)	
本体	ES4110F	ESD4110F	ESP4110F	B224400 B2241400	B8745400 B8745R400	B8430400※1
希望小売価格	3,960円/本 (税抜 3,600円/本)	17,600円/本 (税抜 16,000円/本)	3,190円/本 (税抜 2,900円/本)	583円/袋 (税抜 530円/袋)	6,600円/本 (税抜 6,000円/本)	10本/箱 ^{※2} (発注単位1本) スーパーKMEWシール30(600ml)10本 専用プライマー、ハゲ、ノズル2個 ※ホルダーセットは別売です。
梱包入数	10本/箱 (発注単位1本)	1本	5本/梱	40本/袋		

※1 B8430400は現地で上塗り材が塗装できるように、低汚染機能は付与しておりません。

※2 専用プライマー(品番B85AAもしくはB85BB)は同時出荷されます。

印刷物と実物では色柄が異なります。現物の商品サンプルなどでお確かめください。この誌面に掲載の価格はメーカー希望小売価格です。工事費は含まれておりません。

横張り
金具留め
(5mm)
P.394横張り
通気金具留め
(15mm)
P.396縦張り
金具留め
(5mm)
P.398縦張り
通気金具留め
(15mm)
P.400横張り
金具留め
(2mm)
P.402





エクセレージ・親水14
グレイスライン
(QWシルクホワイト)

セラディール・親水14 エクセレージ・親水14 エクセレージ・親水14広幅

セラディール・親水14

- 262 板木目14
- 263 エルデフラット14
- 264 ボーダーラップ
- 265 モダンストライプ8
- 266 ブラシス

エクセレージ・親水14

- 267 プレイブウッド **NEW**
- 268 アビイブリック
- 269 シフォンストーン
- 270 レナータストーン
- 271 ルキナストーン
- 272 ラフレンガ
- 273 ニュータイル
- 274 シビックストーン
- 275 シームストーン
- 276 ラングストーン
- 277 ゼブラウッド
- 278 シュプリストーン
- 279 バストラル
- 280 シルフィード
- 281 シェーフ
- 282 シマーストーン
- 283 スレッドストーン
- 284 メイズスクエア
- 285 レベレント
- 286 カルムウェーブ
- 287 スマッシュライン
- 288 バイルボーダー
- 289 デルタライン
- 290 木目調
- 291 オラージュウッド
- 292 マレーア
- 293 グレイスライン **NEW**
- 294 ひより14
- 295 リュージュ
- 296 はまび調14

エクセレージ・親水14広幅

- 297 はまび調14広幅

無塗装(シーラー)

- 298 新フラット16
- 298 フラット16
- 299 よろい調
- 299 目地なしフラット横張り
- 300 スクレフラットFT

同質出隅受注生産品一覧(同質出隅 ℓ=455 内寸80・内寸100・内寸120)

・同質出隅の内寸80、内寸100、内寸120は、受注生産品で、発注後2週間前後の納入となります。
 ・納期のご確認を弊社営業所までお願いします。尚、ご発注後のキャンセルはご遠慮願います。

■ 出隅品番3ケタ目「D(内寸75)」がそれぞれ 「C(内寸80)」「R(内寸100)」「B(内寸120)」 に変わります。
 例: セラディール・親水14
 モダンストライプ8<MWオータムホワイト>
 [内寸75] **CWD1251GC** > [内寸80] **CWC1251GC**

01 セラディール・親水14

サイズ	出隅品番	希望小売価格	梱包入数
内寸80(外寸94)	CWC****GC	3,960円/本(税抜 3,600円/本)	10本/箱(発注単位1本)
内寸100(外寸114)	CWR****GC	4,290円/本(税抜 3,900円/本)	4本/箱(発注単位1本)
内寸120(外寸134)	CWB****GC	4,620円/本(税抜 4,200円/本)	

02 エクセレージ・親水14 [プレイブウッド]

サイズ	出隅品番	希望小売価格	梱包入数
内寸80(外寸94)	EWC243*H	4,070円/本(税抜 3,700円/本)	10本/箱(発注単位1本)
内寸100(外寸114)	EWR243*H	4,400円/本(税抜 4,000円/本)	4本/箱(発注単位1本)
内寸120(外寸134)	EWB243*H	4,730円/本(税抜 4,300円/本)	

03 エクセレージ・親水14 [プレイブウッド以外の商品]

サイズ	出隅品番	希望小売価格	梱包入数
内寸80(外寸94)	EW****	3,960円/本(税抜 3,600円/本)	10本/箱(発注単位1本)
内寸100(外寸114)	EW****	4,290円/本(税抜 3,900円/本)	4本/箱(発注単位1本)
内寸120(外寸134)	EW****	4,620円/本(税抜 4,200円/本)	

■性能一覧

項目	単位	セラディール・親水14	エクセレージ・親水14/ 親水14広幅	備考
		14mm厚品	14mm厚品	
比重(絶乾)	—	1.0※	1.1※	105℃ 24時間乾燥
含水率	%	20以下	20以下	JISA5422
吸水率	%	50以下	50以下	吸水24h→105℃・24h
曲げ破壊荷重	N	785以上	785以上	JISA5422
耐衝撃性	—	合格	合格	JISA5422

※弊社測定値です。

■国土交通大臣認定番号一覧

項目	セラディール・親水14	エクセレージ・親水14/ 親水14広幅	
準不燃材料	QM-0714	QM-0629	
防火構造	木造下地	PC030BE-9201	
	不燃下地	—	
準耐火構造	耐火時間	45分	
	部位 指定番号	外壁(耐力)	QF045BE-9226
		間仕切壁(耐力)	QF045BP-9070
		柱	QF045CN-9032

セラディール・親水14

いたもくめ

板木目14

対応工法・下地

F

目地通し・

接合部について

C

▶P.535

●準不燃材料 QM-0714

●防火構造 木造下地：PC030BE-9201

●準耐火構造 耐火時間45分：外壁 QF045BE-9226

塗膜性能 | 耐候性・保証対象 | 基材性能 | 張り方 | 塗装 ▶P.438



2色 MF



CW1831GC MWボワホワイト



CW1832GC MWボワグリーン



CW1833GC MWボワブラウン



CW1834GC MWボワブラック



CW1835GC MWボワグレー



CW1836GC MWボワメープル



CW1837GC MWボワマホガニー



CW1838GC MWボワイエロー



CW1839GC MWボワライトブラウン

■本体仕様

サイズ(mm)	14×455(働き幅)×3030
希望小売価格	7,040円/枚(税抜 6,400円/枚) 5,104円/m ² (税抜 4,640円/m ²)
梱包入数	2枚(釘1袋必要・有償)
1枚当たりのm ²	1.38m ² /枚
3.3m ² 当たりの枚数	約2.39枚/3.3m ²
1枚当たりの質量(重量)	約21kg/枚

寸法図・マンセル値はケイミュアホームページをご覧ください。

■出隅

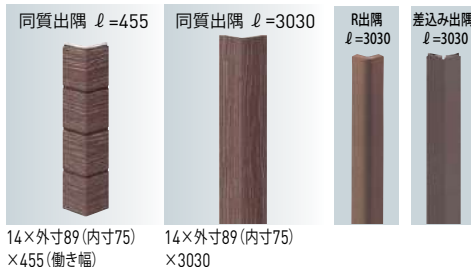

内寸80/100/120の同質出隅

01

▶P.261

■専用役物・部材一覧

役物・施工部材は弊社純正部材をご指定ください。

役物・施工部材	同質出隅 l=455	同質出隅 l=3030	在庫お取り寄せ品	差込み出隅14 l=3030 (近似色▶P.435)	中間水切り l=3030 (近似色▶P.435)	リング釘40 l=40	シーリング▶P.447 スーパーKMEWシール30 (ホルダーセット:B08E▶P.430)	現場仕上げ塗料(補修塗料)		
			R出隅14 (艶消し仕様) l=3030					ベース色用	トップ色用	在庫お取り寄せ品 R出隅14用
本体										
CW1831GC	CWD1831GC	CWL1831GC	BA61746	B211578	B221578	B8740498A	B8430787	B93HB594	B93HB730A	B95RH746
CW1832GC	CWD1832GC	CWL1832GC	BA61689	B211549	RE225549	B87401715	B8430749A	B93HB1697	B93HB1715	B95H689
CW1833GC	CWD1833GC	CWL1833GC	BA61476	B2113114	B2213114	B8740600	B84301696	B93HB1696	B93HB1714	B95H1786
CW1834GC	CWD1834GC	CWL1834GC	BA611553	B211W3	B221W3	B87401713	B8430669	B93HB669B	B93HB1713	B95RH1553
CW1835GC	CWD1835GC	CWL1835GC	BA61425	B211425	RE225425	B87402600	B84301838 ^{※1}	B93HB1791	B93HB1792	B95RH425
CW1836GC	CWD1836GC	CWL1836GC	BA61684	B211441	RE225441	B87401741	B84302495	B93HB2687	B93HB1541	B95RH684
CW1837GC	CWD1837GC	CWL1837GC	BA61476	B211476	RE225476	B87401504	B84302688	B93HB2688	B93HB2664	B95H1786
CW1838GC	CWD1838GC	CWL1838GC	BA613057	B2113057	B2213057	B87403057	B84303057	B93HB3057A	B93HB1477A	B95H3057
CW1839GC	CWD1839GC	CWL1839GC	BA61476	B211476	RE225476	B87401799	B84302740	B93HB2740B	B93HB2688A	B95H1786
希望小売価格	3,630円/本 (税抜 3,300円/本)	13,750円/本 (税抜 12,500円/本)	11,440円/本 (税抜 10,400円/本)	4,840円/本 (税抜 4,400円/本)	2,860円/本 (税抜 2,600円/本)	506円/袋 (税抜 460円/袋)	6,600円/本 (税抜 6,000円/本)	2,860円/缶 (税抜 2,600円/缶)		1,991円/缶 (税抜 1,810円/缶)
梱包入数	10本/箱 (発注単位1本)	1本	2本/箱 同時発送品：留め付け部材 ●留め付け部材 B106 2,530円(税抜 2,300円)(別売)	5本/梱	5本/梱	55本/袋	10本/箱 ^{※2} (発注単位1本) スーパーKMEWシール30(600ml)10本 専用プライマー、パケ、スリ2個 ※ホルダーセットは別売です。	1液低汚染タイプ 1缶/60g		1缶/80g

※1 本商品はイメージ色です。

※2 専用プライマー(品番B85AAもしくはB85BB)は同時出荷されます。

在庫お取り寄せ品 一部の配送エリアでは、1週間程度配送日数がかかる場合があります。納期の詳細につきましては、弊社営業所までお問い合わせください。

エルデフラット14

対応工法・下地 **F** 目地通し・**d**
▶P.535

- 準不燃材料 QM-0714
- 防火構造 木造下地：PC030BE-9201
- 準耐火構造 耐火時間45分：外壁 QF045BE-9226

販売地域

一般

寒冷

塗膜性能 | 耐候性・保証対象 | 基材性能 | 張り方 | 塗装 ▶P.438

親水 雨で流す
 耐候性グレード ★
 保証 製品 本体
 準耐火 45分
 耐火等級 3対応
 張り方 縦横

FPI 単色 MF

現場仕上げ塗料（補修塗料）使用時のご注意
 この商品の特性上、塗布面積が大きくなると外観上目立ちますので、塗布は必要最小限に留めてください。



CW2421GC MWラントホワイト



CW2422GC MWラントライトグレー



CW2423GC MWラントダークグレー



CW2424GC MWラントブラック

■本体仕様

サイズ (mm)	14×455 (働き幅) × 3030
希望小売価格	7,040円/枚 (税抜 6,400円/枚) 5,104円/m ² (税抜 4,640円/m ²)
梱包入数	2枚 (釘1袋必要・有償)
1枚当たりのm ²	1.38m ² /枚
3.3m ² 当たりの枚数	約2.39枚/3.3m ²
1枚当たりの質量 (重量)	約22kg/枚

寸法図・マンセル値はケイミュアホームページをご覧ください。

■出隅

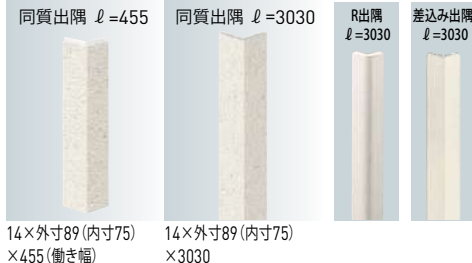

内寸80/100/120の同質出隅

01

▶P.261

■専用役物・部材一覧

役物・施工部材は弊社純正部材をご指定ください。

役物・施工部材 本 体	同質出隅 l=455	同質出隅 l=3030	在庫お取り寄せ品	差込み出隅14 l=3030 (近似色▶P.435)	中間水切り l=3030 (近似色▶P.435)	リング釘40 l=40	シーリング▶P.447	現場仕上げ塗料 (補修塗料)	
			R出隅14 (艶消し仕様) l=3030				スーパーKMEWシール30 (ホルダーセット:B80E▶P.430)	ベース色用	在庫お取り寄せ品 R出隅14用
CW2421GC	CWD2421GC	CWL2421GC	BA611574	B211W2	B221W2	B8740585	B8430495	B93HB2658D	B95RH1574
CW2422GC	CWD2422GC	CWL2422GC	BA61557	B211557	RE225557	B87401765	B84301615	B93HB2498B	B95RH557
CW2423GC	CWD2423GC	CWL2423GC	BA61425	B211550	RE225550	B87401559	B84302741	B93HB2741C	B95RH425
CW2424GC	CWD2424GC	CWL2424GC	BA61719	B211549	RE225549	B8740689	B84303992※1	B93HB689F	B95H737
希望小売価格	3,630円/本 (税抜 3,300円/本)	13,750円/本 (税抜 12,500円/本)	11,440円/本 (税抜 10,400円/本)	4,840円/本 (税抜 4,400円/本)	2,860円/本 (税抜 2,600円/本)	506円/袋 (税抜 460円/袋)	6,600円/本 (税抜 6,000円/本)	2,860円/缶 (税抜 2,600円/缶)	1,991円/缶 (税抜 1,810円/缶)
梱包入数	10本/箱 (発注単位1本)	1本	2本/箱 同時発送品：留め付け部材 ●留め付け部材 B106 2,530円 (税抜 2,300円) (別売)	5本/梱	5本/梱	55本/袋	10本/箱※2 (発注単位1本) スーパーKMEWシール30(600ml)10本 専用プライマー・パケ/ス/02個 ※ホルダーセットは別売です。	1液低汚染タイプ 1缶/60g	1缶/80g

※1 本商品はイメージ色です。

※2 専用プライマー (品番B85AAもしくはB85BB) は同時出荷されます。

親水コート

14mm厚

外観上のご注意

P.535

工法別
施工部材

横張り
金具留め
(5mm)
P.394

横張り
通気金具留め
(15mm)
P.396

縦張り
金具留め
(5mm)
P.398

縦張り
通気金具留め
(15mm)
P.400

横張り
金具留め
(2mm)
P.402

釘直留め
P.404

セラディール・親水14

ボーダーラップ

対応工法・下地

E

目地通し・

▶P.535

C

接合部について

●準不燃材料 QM-0714

●防火構造 木造下地：PC030BE-9201

●準耐火構造 耐火時間45分：外壁 QF045BE-9226

| 塗膜性能 | 耐候性・保証対象 | 基材性能 | 張り方 | 塗装 ▶P.438



単色 MF

現場仕上げ塗料（補修塗料）使用時のご注意

この商品の特性上、塗布面積が大きくなると外観上目立ちますので、塗布は必要最小限に留めてください。

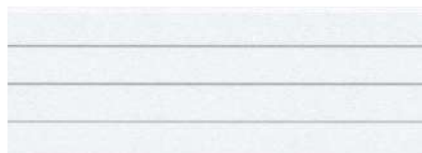

CW2381GC MWマックスホワイト



CW2382GC MWオータムホワイト



CW2383GC MWダークブラウン



CW2384GC MWアッシュグリーン



CW2385GC MWチャコールブラウン



CW2386GC MWアトランティックブルー



CW2387GC MWアイボリーブラック

■本体仕様

サイズ (mm)	14×455 (働き幅) × 3030
希望小売価格	6,380円/枚 (税抜 5,800円/枚) 4,631円/m ² (税抜 4,210円/m ²)
梱包入数	2枚 (釘1袋必要・有償)
1枚当たりのm ²	1.38m ² /枚
3.3m ² 当たりの枚数	約2.39枚/3.3m ²
1枚当たりの質量 (重量)	約20kg/枚

寸法図・マンセル値はケイミューホームページをご覧ください。

■出隅

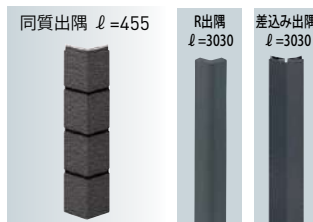
14×外寸89 (内寸75)
×455 (働き幅)内寸80/100/120の
同質出隅

01

▶P.261

■専用役物・部材一覧 役物・施工部材は弊社純正部材をご指定ください。

役物・施工部材	同質出隅 ℓ=455	在庫お取り寄せ品	差込み出隅 14 ℓ=3030 (近似色▶P.435)	リング釘40 ℓ=40	シーリング ▶P.447	現場仕上げ塗料 (補修塗料)	在庫お取り寄せ品
		R出隅14 (艶消し仕様) ℓ=3030			スーパーKMEWシール30 (ホルダーセット:B80E▶P.430)		R出隅14用 現場仕上げ塗料 (補修塗料)
本体							
CW2381GC	CWD2381GC	BA613058	B2113058	B87403044	B84303044	B93HB3058	B95H3058
CW2382GC	CWD2382GC	BA611574	B211512	B8740428	B8430428	B93HB428B	B95RH1574
CW2383GC	CWD2383GC	BA61550	B211550	B8740522	B8430522B	B93HB1794C	B95RH550
CW2384GC	CWD2384GC	BA61689	B211549	B8740749	B8430749A	B93HB1697B	B95H689
CW2385GC	CWD2385GC	BA611553	B211W3	B87401713	B84301713A	B93HB1713M	B95RH1553
CW2386GC	CWD2386GC	BA61462	B211462	B8740462	B8430462	B93HB462C	B95RH462
CW2387GC	CWD2387GC	BA61689	B211W1	B87401736	B8430669	B93HB669S	B95H689
希望小売価格	3,630円/本 (税抜 3,300円/本)	11,440円/本 (税抜 10,400円/本)	4,840円/本 (税抜 4,400円/本)	506円/袋 (税抜 460円/袋)	6,600円/本 (税抜 6,000円/本)	2,860円/缶 (税抜 2,600円/缶)	1,991円/缶 (税抜 1,810円/缶)
梱包入数	10本/箱 (発注単位1本)	2本/箱 同時発送品：留め付け部材 ●留め付け部材 B106 2,530円 (税抜 2,300円) (別売時)	5本/梱	55本/袋	10本/箱 ^{※1} (発注単位1本) スーパーKMEWシール30 (600ml) 10本 専用プライマー・ハケ・ノズル2個 ※ホルダーセットは別売です。	1液低汚染タイプ 1缶/60g	1缶/80g

※1 専用プライマー (品番B85AAもしくはB85BB) は同時出荷されます。

在庫お取り寄せ品 一部の配送エリアでは、1週間程度配送日数がかかる場合があります。納期の詳細につきましては、弊社営業所までお問い合わせください。

モダンストライプ8

対応工法・下地 **F** 目地通し・接合部について **C**
▶P.535

- 準不燃材料 QM-0714
- 防火構造 木造下地：PC030BE-9201
- 準耐火構造 耐火時間45分：外壁 QF045BE-9226

販売地域

一般

寒冷

塗膜性能 | 耐候性・保証対象 | 基材性能 | 張り方 | 塗装 ▶P.438

親水 雨で流す
 耐候性グレード ★
 保証 製品本体
 準耐火 45分
 耐火等級 3対応
 張り方 縦横

単色 MF

現場仕上げ塗料（補修塗料）使用時の注意
 この商品の特性上、塗布面積が大きくなると外観上目立ちますので、塗布は必要最小限に留めてください。



CW1251GC MWオータムホワイト



CW1256GC MWアトランティックブルー



CW1257GC MWストレートグレー



CW12511GC MWフrintブラック



CW12513GC MWシルバークレイ



CW12514GC MWベルベットブラウン



CW12515GC MWロゼレッド



CW12516GC MWワサビグリーン



CW12517GC MWフォレストイエロー

■本体仕様

サイズ (mm)	14×455 (働き幅) × 3030
希望小売価格	6,380円/枚 (税抜 5,800円/枚) 4,631円/m ² (税抜 4,210円/m ²)
梱包入数	2枚 (釘1袋必要・有償)
1枚当たりのm ²	1.38m ² /枚
3.3m ² 当たりの枚数	約2.39枚/3.3m ²
1枚当たりの質量 (重量)	約20kg/枚

寸法図・マンセル値はケイミュアホームページをご覧ください。

■出隅

同質出隅 ℓ=455 同質出隅 ℓ=3030 R出隅 ℓ=3030 差込み出隅 ℓ=3030

14×外寸89 (内寸75) ×455 (働き幅) 14×外寸89 (内寸75) ×3030

内寸80/100/120の同質出隅

01 ▶P.261

■専用役物・部材一覧

役物・施工部材は弊社純正部材をご指定ください。

役物・施工部材	同質出隅 ℓ=455	同質出隅 ℓ=3030	在庫お取り寄せ品	差込み出隅 14 ℓ=3030 (近似色▶P.435)	中間水切り ℓ=3030 (近似色▶P.435)	リング釘40 ℓ=40	シーリング ▶P.447	現場仕上げ塗料 (補修塗料)	在庫お取り寄せ品
			R出隅14 (艶消し仕様) ℓ=3030				スーパーKMEWシール30 (ホルダーセット:B80E▶P.430)		R出隅14用 現場仕上げ塗料 (補修塗料)
CW1251GC	CWD1251GC	CWL1251EGC	BA611574	B211512	RE225512	B8740428	B8430428	B93HB428	B95RH1574
CW1256GC	CWD1256GC	CWL1256EGC	BA61462	B211462	RE225462	B8740462	B8430462	B93HB462	B95RH462
CW1257GC	CWD1257GC	CWL1257EGC	BA61719	B211W1	RE225W1	B8740719	B8430719	B93HB735	B95H737
CW12511GC	CWD12511GC	CWL12511EGC	BA61689	B211549	RE225549	B8740689	B8430689	B93HB689	B95H689
CW12513GC	CWD12513GC	CWL12513EGC	BA61557	B211557	RE225557	B8740557	B8430557	B93HB557	B95RH557
CW12514GC	CWD12514GC	CWL12514EGC	BA611553	B2113114	B2213114	B8740600	B84301696	B93HB1696D	B95RH1553
CW12515GC	CWD12515GC	CWL12515EGC	BA61461	B211461	RE225461	B87403042	B84303042	B93HB3042	B95RH461
CW12516GC	CWD12516GC	CWL12516EGC	BA613043	B211468	RE225468	B87403043	B84303043	B93HB3043	B95H3043
CW12517GC	CWD12517GC	CWL12517EGC	BA613057	B2113057	B2213057	B87403057	B84303057	B93HB3057	B95H3057
希望小売価格	3,630円/本 (税抜 3,300円/本)	13,750円/本 (税抜 12,500円/本)	11,440円/本 (税抜 10,400円/本)	4,840円/本 (税抜 4,400円/本)	2,860円/本 (税抜 2,600円/本)	506円/袋 (税抜 460円/袋)	6,600円/本 (税抜 6,000円/本)	2,860円/缶 (税抜 2,600円/缶)	1,991円/缶 (税抜 1,810円/缶)
梱包入数	10本/箱 (発注単位1本)	1本	2本/箱 同時発送品：留め付け部材 ●留め付け部材 8106 2,530円 (税抜 2,300円) (別売)	5本/梱	5本/梱	55本/袋	10本/箱 ^{※1} (発注単位1本) スーパーKMEWシール30 (600ml) 10本 専用プライマー・パテ・スリ2層 ※ホルダーセットは別売です。	1液低汚染タイプ 1缶/60g	1缶/80g

※1 専用プライマー (品番B85AAもしくはB85BB) は同時出荷されます。

親水コート

14mm厚

外観上のご注意

P.535

工法別施工部材

横張り金具留め (5mm) P.394

横張り通気金具留め (15mm) P.396

縦張り金具留め (5mm) P.398

縦張り通気金具留め (15mm) P.400

横張り金具留め (2mm) P.402

釘直留め P.404

セラディール・親水14

プラシス

対応工法・下地

▶P.535

E

目地通し・

接合部について

d

●準不燃材料 QM-0714

●防火構造 木造下地：PC030BE-9201

●準耐火構造 耐火時間45分：外壁 QF045BE-9226

塗膜性能 | 耐候性・保証対象 | 基材性能 | 張り方 | 塗装 ▶P.438



塗装 ▶P.438

単色 MF



CW2121GC MWオータムホワイト



CW2122GC MWアッシュベージュ



CW2123GC MWパールオレンジ



CW2125GC MWスティルライトブラウン



CW2126GC MWチャコールブラウン



CW2127GC MWマックスホワイト

■本体仕様

サイズ(mm)	14×455(働き幅)×3030
希望小売価格	6,380円/枚(税抜 5,800円/枚) 4,631円/m ² (税抜 4,210円/m ²)
梱包入数	2枚(釘1袋必要・有償)
1枚当たりのm ²	1.38m ² /枚
3.3m ² 当たりの枚数	約2.39枚/3.3m ²
1枚当たりの質量(重量)	約20kg/枚

寸法図・マンセル値はケイミューホームページをご覧ください。

■出隅

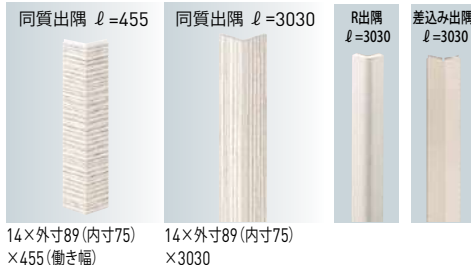
内寸80/100/120の
同質出隅

01

▶P.261

■専用役物・部材一覧

役物・施工部材は弊社純正部材をご指定ください。

役物・施工部材	同質出隅 l=455	同質出隅 l=3030	在庫お取り寄せ品 R出隅14 (艶消し仕様) l=3030	差込み出隅14 l=3030 (近似色▶P.435)	リング釘40 l=40	シーリング ▶P.447 スーパーKMEWシール30 (ホルダーセット:B80E▶P.430)	現場仕上げ塗料 (補修塗料)	在庫お取り寄せ品 R出隅14用 現場仕上げ塗料 (補修塗料)
本体								
CW2121GC	CWD2121GC	CWL2121GC	BA611574	B211512	B8740428	B8430428	B93HB428	B95RH1574
CW2122GC	CWD2122GC	CWL2122GC	BA61746	B211512	B8740498A	B8430498	B93HB730	B95RH746
CW2123GC	CWD2123GC	CWL2123GC	BA61682	B211427	B87401490	B84302715	B93HB2742	B95H1427
CW2125GC	CWD2125GC	CWL2125GC	BA61425	B211425	B8740425	B84301791	B93HB1791	B95RH425
CW2126GC	CWD2126GC	CWL2126GC	BA611553	B211W3	B87401713	B84301713A	B93HB1713	B95RH1553
CW2127GC	CWD2127GC	CWL2127GC	BA613058	B2113058	B87403044	B84303044	B93HB3058	B95H3058
希望小売価格	3,630円/本 (税抜 3,300円/本)	13,750円/本 (税抜 12,500円/本)	11,440円/本 (税抜 10,400円/本)	4,840円/本 (税抜 4,400円/本)	506円/袋 (税抜 460円/袋)	6,600円/本 (税抜 6,000円/本)	2,860円/缶 (税抜 2,600円/缶)	1,991円/缶 (税抜 1,810円/缶)
梱包入数	10本/箱 (発注単位1本)	1本	2本/箱 同時発送品：留め付け部材 ●留め付け部材 8106 2,530円(税抜 2,300円) (別売時)	5本/梱	55本/袋	10本/箱 ^{※1} (発注単位1本) スーパーKMEWシール30(600ml)10本 専用プライマー・ハケ・スリ2巻 ※ホルダーセットは別売です。	1液低汚染タイプ 1缶/60g	1缶/80g

※1 専用プライマー(品番B85AAもしくはB85BB)は同時出荷されます。

在庫お取り寄せ品 一部の配送エリアでは、1週間程度配送日数がかかる場合があります。納期の詳細につきましては、弊社営業所までお問い合わせください。

エクセレージ・親水14

ブレイブウッド

NEW
2023.07.03

対応工法・下地 **F** 目地通し・
▶P.535 接合部について **a d**

- 準不燃材料 QM-0629
- 防火構造 木造下地：PC030BE-9201
- 準耐火構造 耐火時間45分：外壁 QF045BE-9226

塗膜性能 | 耐候性・保証対象 | 基材性能 | 張り方 | 塗装 ▶P.438

親水
雨で流す

耐候性グレード
★

保証
製品
本体

準耐火
45分

耐火等級
3
対応

張り方
縦横

DS 2色 QF



EW2431H QWミトスホワイト



EW2432H QWミトスブラウン



EW2433H QWミトスダークブラウン



EW2434H QWミトスブラック



EW2435H QWミトスグレー



EW2436H QWミトスメープル



EW2437H QWミトスグリーン

■本体仕様

サイズ(mm)	14×455(働き幅)×3030
希望小売価格	8,250円/枚 (税抜 7,500円/枚) 5,984円/m ² (税抜 5,440円/m ²)
梱包入数	2枚(釘1袋必要・有償)
1枚当たりのm ²	1.38m ² /枚
3.3m ² 当たりの枚数	約2.39枚/3.3m ²
1枚当たりの質量(重量)	約22kg/枚

寸法図・マンセル値はケイミューホームページをご覧ください。

■出隅



内寸80/100/120の
同質出隅

02

▶P.261

■専用役物・部材一覧

役物・施工部材は弊社純正部材をご指定ください。

役物・施工部材	同質出隅 ℓ=455	同質出隅 ℓ=3030	在庫お取り寄せ品 R出隅14 (艶消し仕様) ℓ=3030	差込み出隅14 ℓ=3030 (近似色▶P.435)	中間水切り ℓ=3030 (近似色▶P.435)	リング釘40 ℓ=40	シーリング ▶P.447 スーパーKMEWシール30 (ホルダーセット:880E▶P.430)	現場仕上げ塗料(補修塗料)			
								ベース色用	トップイメージ色用	在庫お取り寄せ品 R出隅14用	
EW2431H	EWD2431H	EWL2431H	BA61512	B211512	RE225512	B8740560	B84304036 ^{※1}	B93HB1484ANH	B93HB2597ENH	—	B95RH512
EW2432H	EWD2432H	EWL2432H	BA61476	B211476	RE225476	B87401504	B84304037 ^{※1}	B93HB3060DNH	B93HB2606CNH(淡)	B93HB2606DNH(濃)	B95H1786
EW2433H	EWD2433H	EWL2433H	BA61476	B211476	RE225476	B8740476	B84304038 ^{※1}	B93HB3060DNH	B93HB3379ANH(淡)	B93HB3379BNH(濃)	B95H1786
EW2434H	EWD2434H	EWL2434H	BA611553	B211W3	B221W3	B87401736	B84304039 ^{※1}	B93HB1708ENH	B93HB1709CNH	—	B95RH1553
EW2435H	EWD2435H	EWL2435H	BA61674	B211425	RE225425	B87402600	B84304040 ^{※1}	B93HB2727ANH	B93HB3059ANH	—	B95H674
EW2436H	EWD2436H	EWL2436H	BA61457	B211457	RE225457	B87401730	B84304041 ^{※1}	B93HB1496ANH	B93HB1603BNH(濃)	B93HB1603ENH(淡)	B95RH457
EW2437H	EWD2437H	EWL2437H	BA61689	B211549	RE225549	B87401715	B84303219 ^{※1}	B93HB782BNH	B93HB3378ANH	—	B95H689
希望小売価格	3,740円/本 (税抜 3,400円/本)	13,750円/本 (税抜 12,500円/本)	11,440円/本 (税抜 10,400円/本)	4,840円/本 (税抜 4,400円/本)	2,860円/本 (税抜 2,600円/本)	506円/袋 (税抜 460円/袋)	6,600円/本 (税抜 6,000円/本)	2,860円/缶 (税抜 2,600円/缶)			1,991円/缶 (税抜 1,810円/缶)
梱包入数	10本/箱 (発注単位1本)	1本	2本/箱 同時発送品：留め付け部材 ●留め付け部材 B106 2,530円(税抜 2,300円) (別売)	5本/梱	5本/梱	55本/袋	10本/箱 ^{※2} (発注単位1本) スーパーKMEWシール30(600ml)10本 専用プライマー・バケ/スリジ ※ホルダーセットは別売です。	1液低汚染タイプ 1缶/60g			1缶/80g

※1 本商品はイメージ色です。

※2 専用プライマー(品番B85AAもしくはB85BB)は同時出荷されます。

印刷物と実物では色柄が異なります。現物の商品サンプルなどで確かめください。この誌面に掲載の価格はメーカー希望小売価格です。工事費は含まれておりません。

NEW

販売地域

一般

親水コート

14mm厚

外観上のご注意

P.535

工法別
施工部材

横張り
金具留め
(5mm)
P.394

横張り
通気金具留め
(15mm)
P.396

縦張り
金具留め
(5mm)
P.398

縦張り
通気金具留め
(15mm)
P.400

横張り
金具留め
(2mm)
P.402

釘直留め
P.404

エクセレージ・親水14

アビイブリック

対応工法・下地 **E** 目地通し・**a** 接合部について

▶P.535

- 準不燃材料 QM-0629
- 防火構造 木造下地：PC030BE-9201
- 準耐火構造 耐火時間45分：外壁 QF045BE-9226

塗膜性能 | 耐候性・保証対象 | 基材性能 | 張り方 | 塗装 ▶P.438

親水 雨で流す	耐候性グレード ★	保証 製品 本体	準耐火 45分	耐火等級 3 対応	張り方 横	FPI 2色 QF EW2151H, EW2154H	FPII 2色 QF EW2152H, EW2155H
------------	--------------	----------------	------------	-----------------	----------	----------------------------	-----------------------------



EW2151H QWエーデルホワイト



EW2152H QWバランスオレンジ



EW2154H QWフローラルブラウン



EW2155H QWルシールドークブラウン

■本体仕様

サイズ(mm)	14×455(働き幅)×3030
希望小売価格	7,590円/枚 (税抜 6,900円/枚) 5,500円/m ² (税抜 5,000円/m ²)
梱包入数	2枚(釘1袋必要・有償)
1枚当たりのm ²	1.38m ² /枚
3.3m ² 当たりの枚数	約2.39枚/3.3m ²
1枚当たりの質量(重量)	約23kg/枚

寸法図・マンセル値はケイミュアホームページをご覧ください。

■出隅

同質出隅 ℓ=455	同質出隅 ℓ=3030	R出隅 ℓ=3030	差込み出隅 ℓ=3030
14×外寸89(内寸75)×455(働き幅)	14×外寸89(内寸75)×3030		

内寸80/100/120の同質出隅 **03** ▶P.261

■専用役物・部材一覧 役物・施工部材は弊社純正部材をご指定ください。

役物・施工部材	在庫お取り寄せ品		R出隅14 (艶消し仕様) ℓ=3030	差込み出隅14 ℓ=3030 (近似色▶P.435)	リング釘40 ℓ=40	シーリング▶P.447 スーパーKMEWシール30 (ホルダーセット:B00E▶P.430)	現場仕上げ塗料(補修塗料)			在庫お取り寄せ品 R出隅14用
	同質出隅 ℓ=455	同質出隅 ℓ=3030					ベース色用	トップ色用	トップイメージ色用	
EW2151H	EWD2151H	EWL2151H	BA61644	B211512	B8740585	B8430498*1	B93HB2819ANH	B93HB2597CNH(淡)	B93HB3025ANH(濃)	B95H1602
EW2152H	EWD2152H	EWL2152H	BA61457	B211457	B87401699	B8430498A	B93HB1484CNH	B93HB1593ANH(淡)	B93HB3027ANH(濃)	B95RH457
EW2154H	EWD2154H	EWL2154H	BA61442	B2113113	B8740441	B84301522	B93HB1752ANH	B93HB3227ANH(濃)	B93HB3230ANH(淡)	B95H442
EW2155H	EWD2155H	EWL2155H	BA611553	B211W3	B8740582	B84301696*1	B93HB1708BNH	B93HB3108BNH(淡)	B93HB3049ENH(濃)	B95RH1553
希望小売価格	3,630円/本 (税抜 3,300円/本)	13,750円/本 (税抜 12,500円/本)	11,440円/本 (税抜 10,400円/本)	4,840円/本 (税抜 4,400円/本)	506円/袋 (税抜 460円/袋)	6,600円/本 (税抜 6,000円/本)	2,860円/缶 (税抜 2,600円/缶)			1,991円/缶 (税抜 1,810円/缶)
梱包入数	10本/箱 (発注単位1本)	1本	2本/箱 同時発送・留め付け部材 ●留め付け部材B106 2,530円(税抜 2,300円) (別売)	5本/梱	55本/袋	10本/箱*2(発注単位1本) スーパーKMEWシール30/600ml10本 専用プライマー/バグ/スリジ ※ホルダーセットは別売です。	1液低汚染タイプ 1缶/60g			1缶/80g

※1 本商品はイメージ色です。

※2 専用プライマー(品番B85AAもしくはB85BB)は同時出荷されます。

在庫お取り寄せ品 一部の配送エリアでは、1週間程度配送日数がかかる場合があります。納期の詳細につきましては、弊社営業所までお問い合わせください。

エクセレージ・親水14

シフォンストーン

対応工法・下地 **E** 目地通し・接合部について **a**
▶P.535

- 準不燃材料 QM-0629
- 防火構造 木造下地：PC030BE-9201
- 準耐火構造 耐火時間45分：外壁 QF045BE-9226

販売地域

一般

塗膜性能 | 耐候性・保証対象 | 基材性能 | 張り方 | 塗装 ▶P.438

親水 雨で流す
 耐候性グレード ★
 保証製品本体
 準耐火 45分
 耐火等級 3対応
 張り方 横

2色 MF EW2021H
 FPII 2色 MF EW2022H, EW2023H, EW2024H



EW2021K MWセレノホワイト



EW2022K MWパレスピンク



EW2023K MWパレスベージュ



EW2024K MWパレスライトブラウン

■本体仕様

サイズ(mm)	14×455(働き幅)×3030
希望小売価格	7,590円/枚(税抜 6,900円/枚) 5,500円/m ² (税抜 5,000円/m ²)
梱包入数	2枚(釘1袋必要・有償)
1枚当たりのm ²	1.38m ² /枚
3.3m ² 当たりの枚数	約2.39枚/3.3m ²
1枚当たりの質量(重量)	約21kg/枚

寸法図・マンセル値はケイミューホームページをご覧ください。

■出隅

同質出隅 ℓ=455 同質出隅 ℓ=3030 R出隅 ℓ=3030 差込み出隅 ℓ=3030

14×外寸89(内寸75)×455(働き幅) 14×外寸89(内寸75)×3030

内寸80/100/120の同質出隅 **03** ▶P.261

■専用役物・部材一覧

役物・施工部材は弊社純正部材をご指定ください。

役物・施工部材	同質出隅 ℓ=455	同質出隅 ℓ=3030	在庫お取り寄せ品 R出隅14 ℓ=3030 (艶消し仕様) ℓ=3030	差込み出隅14 ℓ=3030 (近似色▶P.435)	リング釘40 ℓ=40	シーリング▶P.447	現場仕上げ塗料(補修塗料)				
						スーパーKMEWシール30 (ホルダーセット:B80E▶P.430)	ベース色用	トップ色用	トップイメージ色用		在庫お取り寄せ品 R出隅14用
EW2021K	EWD2021K	EWL2021K	BA61644	B211512	B87401710	B8430495	B93HB644ANK	B93HB2669ANK	—	—	B95H1602
EW2022K	EWD2022K	EWL2022K	BA61746	B211512	B87401490	B84302598 ^{#1}	B93HB746ANK	—	B93HB2723ANK(淡)	B93HB2724ANK(濃)	B95RH746
EW2023K	EWD2023K	EWL2023K	BA61677	B211427	B8740677	B8430787 ^{#1}	B93HB742ANK	—	B93HB2591ANK(濃)	B93HB773ANK(淡)	B95H677
EW2024K	EWD2024K	EWL2024K	BA61441	B211441	B87402496	B84302496 ^{#1}	B93HB751ANK	—	B93HB775ANK(濃)	B93HB2576ANK(淡)	B95RH441
希望小売価格	3,630円/本 (税抜 3,300円/本)	13,750円/本 (税抜 12,500円/本)	11,440円/本 (税抜 10,400円/本)	4,840円/本 (税抜 4,400円/本)	506円/袋 (税抜 460円/袋)	6,600円/本 (税抜 6,000円/本)	2,860円/缶 (税抜 2,600円/缶)				1,991円/缶 (税抜 1,810円/缶)
梱包入数	10本/箱 (発注単位1本)	1本	2本/箱 同時発送品：留め付け部材 ●留め付け部材 B106 2,530円(税抜 2,300円) (別売)	5本/箱	55本/袋	10本/箱 ^{#1} (発注単位1本) スーパーKMEWシール30(600ml)10本 専用プライマー・パナノス02種 ※ホルダーセットは別売です。	1液低汚染タイプ 1缶/60g				1缶/80g

*1 本商品はイメージ色です。

*2 専用プライマー(品番B85AAもしくはB85BB)は同時出荷されます。

印刷物と実物では色柄が異なります。現物の商品サンプルなどでお確かめください。この誌面に掲載の価格はメーカー希望小売価格です。工事費は含まれておりません。

親水コート

14mm厚

外観上のご注意

P.535

工法別施工部材

横張り金具留め(5mm) P.394

横張り通気金具留め(15mm) P.396

縦張り金具留め(5mm) P.398

縦張り通気金具留め(15mm) P.400

横張り金具留め(2mm) P.402

釘直留め P.404

エクセレージ・親水14

レナータストーン

対応工法・下地 **E** 目地通し・接合部について **a**
▶P.535

- 準不燃材料 QM-0629
- 防火構造 木造下地：PC030BE-9201
- 準耐火構造 耐火時間45分：外壁 QF045BE-9226

塗膜性能 | 耐候性・保証対象 | 基材性能 | 張り方 | 塗装 ▶P.438

親水 雨で流す	耐候性グレード ★	保証 製品 本体	準耐火 45分	耐火等級 3対応	張り方 横	FPI 2色 QF EW2288H
						FPIII 2色 QF EW2281H, EW2282H, EW2283H, EW2284H, EW2285H, EW2286H, EW2287H



EW2281H QWパレスアイボリー



EW2282H QWルシールピンク



EW2283H QWパレスイエロー



EW2284H QWパレスグレー



EW2285H QWパレスブラウン



EW2286H QWパレスダークブラウン



EW2287H QWルシールブラック



EW2288H QWハイドホワイト

■本体仕様

サイズ (mm)	14×455 (働き幅) × 3030
希望小売価格	7,590円/枚 (税抜 6,900円/枚) 5,500円/m ² (税抜 5,000円/m ²)
梱包入数	2枚 (釘1袋必要・有償)
1枚当たりのm ²	1.38m ² /枚
3.3m ² 当たりの枚数	約2.39枚/3.3m ²
1枚当たりの質量 (重量)	約22kg/枚

寸法図・マンセル値はケイミュアホームページをご覧ください。

■出隅



内寸80/100/120の
同質出隅

03

▶P.261

■専用役物・部材一覧

役物・施工部材は弊社純正部材をご指定ください。

役物・施工部材	同質出隅 ℓ=455	同質出隅 ℓ=3030	在庫お取り寄せ品 R出隅14 (艶消し仕様) ℓ=3030	差込み出隅14 ℓ=3030 (近似色▶P.435)	リング釘40 ℓ=40	シーリング ▶P.447 スーパーKMEWシール30 (ホルダーセット:B80E▶P.430)	現場仕上げ塗料 (補修塗料)				在庫お取り寄せ品 R出隅14用
							ベース色用	トップ色用	トップイメージ色用		
EW2281H	EWD2281H	EWL2281H	BA61542	B211578	B8740440	B84301698 ^{※1}	B93HB1484CNH	B93HB1752ANH	B93HB3121ANH(濃)	B93HB3122ANH(濃)	B95RH542
EW2282H	EWD2282H	EWL2282H	BA61746	B211512	B87401730	B84301484	B93HB1484CNH	B93HB2518ANH(濃)	B93HB1590ANH(濃)	—	B95RH746
EW2283H	EWD2283H	EWL2283H	BA61457	B211457	B87401699	B84302818	B93HB2819BNH	—	B93HB3130ANH(濃)	B93HB3029ANH(濃)	B95RH457
EW2284H	EWD2284H	EWL2284H	BA61674	B211417	B8740425	B8430417	B93HB2819BNH	B93HB3059ANH	B93HB1700CNH(濃)	B93HB3131ANH(濃)	B95H674
EW2285H	EWD2285H	EWL2285H	BA61550	B211550	B8740550	B84302594	B93HB2594ANH	B93HB2524BNH(濃)	—	B93HB3132ANH(濃)	B95RH550
EW2286H	EWD2286H	EWL2286H	BA611553	B2113114	B8740582	B84301696 ^{※1}	B93HB1708BNH	—	B93HB3017ANH(濃)	B93HB3049DNH(濃)	B95RH1553
EW2287H	EWD2287H	EWL2287H	BA611553	B211W3	B8740689	B8430689A ^{※1}	B93HB2510ANH	B93HB783BNH	B93HB3049CNH(濃)	B93HB3134ANH(濃)	B95RH1553
EW2288H	EWD2288H	EWL2288H	BA61644	B211W2	B87401710	B84302491	B93HB2597ANH	B93HB3001ANH(濃)	B93HB1701BNH(濃)	—	B95H1602
希望小売価格	3,630円/本 (税抜 3,300円/本)	13,750円/本 (税抜 12,500円/本)	11,440円/本 (税抜 10,400円/本)	4,840円/本 (税抜 4,400円/本)	506円/袋 (税抜 460円/袋)	6,600円/本 (税抜 6,000円/本)	2,860円/缶 (税抜 2,600円/缶)				1,991円/缶 (税抜 1,810円/缶)
梱包入数	10本/箱 (発注単位1本)	1本	2本/箱 同時発送品：留め付け部材 ●留め付け部材 B106 2,530円(税抜 2,300円) (別売)	5本/梱	55本/袋	10本/箱 ^{※2} (発注単位1本) スーパーKMEWシール30 (600ml) 10本 専用プライマー・ハケ・スリジ ※ホルダーセットは別売です。	1液低汚染タイプ 1缶/60g				1缶/80g

※1 本商品はイメージ色です。

※2 専用プライマー (品番B85AAもしくはB85BB) は同時出荷されます。

在庫お取り寄せ品 一部の配送エリアでは、1週間程度配送日数がかかる場合があります。納期の詳細につきましては、弊社営業所までお問い合わせください。

親水コート
—
14mm厚

外観上のご注意
P.535

工法別
施工部材
横張り
金具留め
(5mm)
P.394

横張り
通気金具留め
(15mm)
P.396

縦張り
金具留め
(5mm)
P.398

縦張り
通気金具留め
(15mm)
P.400

横張り
金具留め
(2mm)
P.402

釘直留め
P.404

エクセレージ・親水14

ルキナストーン

対応工法・下地 **E** 目地通し・接合部について **a**
▶P.535

- 準不燃材料 QM-0629
- 防火構造 木造下地：PC030BE-9201
- 準耐火構造 耐火時間45分：外壁 QF045BE-9226

販売地域
一般

塗膜性能 | 耐候性・保証対象 | 基材性能 | 張り方 | 塗装 ▶P.438

親水 雨で流す
 耐候性グレード ★
 保証製品本体
 準耐火 45分
 耐火等級 3対応
 張り方 横

2色 QF EW2171H
 FPII 2色 QF EW2172H, EW2173H, EW2174H

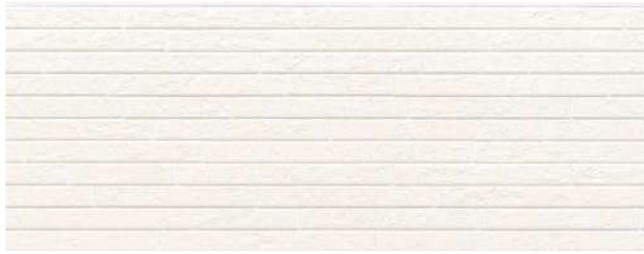

EW2171K QWフォールホワイト



EW2172K QWハーモニーベージュ



EW2173K QWハーモニーグレー

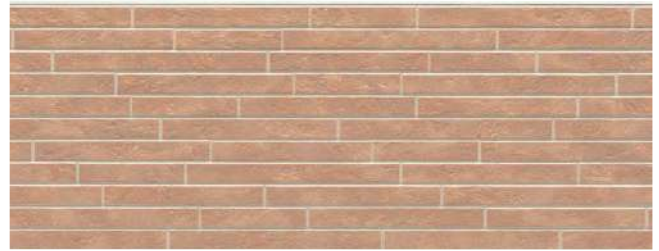

EW2174K QWパレスライトオレンジ

■本体仕様

サイズ(mm)	14×455(働き幅)×3030
希望小売価格	7,590円/枚 (税抜 6,900円/枚) 5,500円/m ² (税抜 5,000円/m ²)
梱包入数	2枚(釘1袋必要・有償)
1枚当たりのm ²	1.38m ² /枚
3.3m ² 当たりの枚数	約2.39枚/3.3m ²
1枚当たりの質量(重量)	約22kg/枚

寸法図・マンセル値はケイミュールホームページをご覧ください。

■出隅

同質出隅 ℓ=455 同質出隅 ℓ=3030 R出隅 ℓ=3030 差込み出隅 ℓ=3030

14×外寸89(内寸75)×455(働き幅) 14×外寸89(内寸75)×3030

内寸80/100/120の同質出隅 **03**
▶P.261

■専用役物・部材一覧

役物・施工部材は弊社純正部材をご指定ください。

役物・施工部材	同質出隅 ℓ=455	同質出隅 ℓ=3030	[在庫お取り寄せ品]		リング釘40 ℓ=40	シーリング ▶P.447 スーパークMEWシール30 (ホルダーセット:B80E▶P.430)	現場仕上げ塗料(補修塗料)			[在庫お取り寄せ品] R出隅14用
			R出隅14 (艶消し仕様) ℓ=3030	差込み出隅14 (近似色▶P.435)			ベース色用	トップ色用	トップイメージ色用	
EW2171K	EWD2171K	EWL2171K	BA61644	B211W2	B87401710	B84302491*1	B93HB3064ANK	B93HB2551ANK	—	B95H1602
EW2172K	EWD2172K	EWL2172K	BA61512	B211578	B87401490	B8430498A*1	B93HB2818DNK	—	B93HB3065ANK	B95RH512
EW2173K	EWD2173K	EWL2173K	BA61674	B211417	B8740425	B84302818	B93HB2818DNK	—	B93HB3067ANK	B95H674
EW2174K	EWD2174K	EWL2174K	BA611534	B211441	B8740439	B84302818	B93HB2818DNK	—	B93HB1741CNK	B95RH1534
希望小売価格	3,630円/本 (税抜 3,300円/本)	13,750円/本 (税抜 12,500円/本)	11,440円/本 (税抜 10,400円/本)	4,840円/本 (税抜 4,400円/本)	506円/袋 (税抜 460円/袋)	6,600円/本 (税抜 6,000円/本)	2,860円/缶 (税抜 2,600円/缶)			1,991円/缶 (税抜 1,810円/缶)
梱包入数	10本/箱 (発注単位1本)	1本	2本/箱 同時発送・留め付け部材 ●留め付け部材 B106 2,530円(税抜 2,300円) (別売)	5本/梱	55本/袋	10本/箱 ⁽²⁾ (発注単位1本) スーパークMEWシール30(600ml)10本 専用プライマーマルキス(62種) ※ホルダーセットは別売です。	1液低汚染タイプ 1缶/60g			1缶/80g

*1 本商品はイメージ色です。

*2 専用プライマー(品番B85AAもしくはB85BB)は同時出荷されます。

印刷物と実物では色柄が異なります。現物の商品サンプルなどでお確かめください。この誌面に掲載の価格はメーカー希望小売価格です。工事費は含まれておりません。

親水コート
—
14mm厚

外観上のご注意
P.535

工法別
施工部材

横張り
金具留め
(5mm)
P.394

横張り
通気金具留め
(15mm)
P.396

縦張り
金具留め
(5mm)
P.398

縦張り
通気金具留め
(15mm)
P.400

横張り
金具留め
(2mm)
P.402

釘直留め
P.404

エクセレージ・親水14

ラフレンガ

対応工法・下地

E

目地通し・

▶P.535

a

接合部について

●準不燃材料 QM-0629

●防火構造 木造下地：PC030BE-9201

●準耐火構造 耐火時間45分：外壁 QF045BE-9226

塗膜性能 | 耐候性・保証対象 | 基材性能

張り方

塗装 ▶P.438



FPI 2色 MF EW1756K
 FPII 2色 MF EW1754K, EW1755K, EW1757K, EW1758K



EW1754K MWブロッサムオレンジ



EW1755K MWブロッサムブラウン



EW1756K MWハイドホワイト



EW1757K MWブロッサムライトブラウン



EW1758K MWブロッサムオーカー



注) デザイン上、目地部の上に模様色を塗装している部分があります。

■本体仕様

サイズ(mm)	14×455(働き幅)×3030
希望小売価格	7,590円/枚(税抜 6,900円/枚) 5,500円/m ² (税抜 5,000円/m ²)
梱包入数	2枚(釘1袋必要・有償)
1枚当たりのm ²	1.38m ² /枚
3.3m ² 当たりの枚数	約2.39枚/3.3m ²
1枚当たりの質量(重量)	約22kg/枚

寸法図・マンセル値はケイミュアホームページをご覧ください。

■出隅

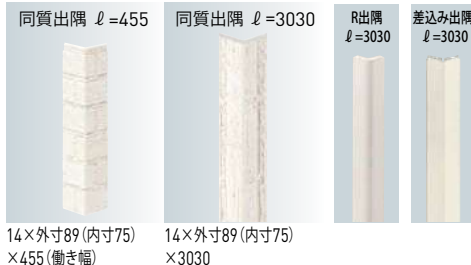

内寸80/100/120の同質出隅

03

▶P.261

■専用役物・部材一覧

役物・施工部材は弊社純正部材をご指定ください。

役物・施工部材	在庫お取り寄せ品		R出隅14 (艶消し仕様) l=3030	差込み出隅14 l=3030 (近似色▶P.435)	リング釘40 l=40	シーリング ▶P.447 スーパーKMEWシール30 (ホルダーセット:B00E▶P.430)	現場仕上げ塗料(補修塗料)			在庫お取り寄せ品 R出隅14用
	同質出隅 l=455	同質出隅 l=3030					ベース色用	トップ色用	トップイメージ色用	
EW1754K	EWD1754K	EWL1754K	BA61457	B211457	B87401730	B8430965*1	B93HB746ANK	B93HB2722ANK(淡)	B93HB2683ANK(濃)	B95RH457
EW1755K	EWD1755K	EWL1755K	BA61682	B211427	B87401735	B8430966*1	B93HB746ANK	B93HB2555ANK(淡)	B93HB2752ANK(濃)	B95H1427
EW1756K	EWD1756K	EWL1756K	BA61644	B211W2	B8740644	B8430495*1	B93HB2551ANK	B93HB2669BNK(淡)	B93HB644ENK(濃)	B95H1602
EW1757K	EWD1757K	EWL1757K	BA61674	B211417	B8740427	B8430427*1	B93HB2818CNK	B93HB682ANK(淡)	B93HB2721BNK(濃)	B95H674
EW1758K	EWD1758K	EWL1758K	BA61684	B211423	B87401741	B84301741*1	B93HB746ANK	B93HB1741CNK(淡)	B93HB2639BNK(濃)	B95RH1534
希望小売価格	3,630円/本 (税抜 3,300円/本)	13,750円/本 (税抜 12,500円/本)	11,440円/本 (税抜 10,400円/本)	4,840円/本 (税抜 4,400円/本)	506円/袋 (税抜 460円/袋)	6,600円/本 (税抜 6,000円/本)	2,860円/缶 (税抜 2,600円/缶)			1,991円/缶 (税抜 1,810円/缶)
梱包入数	10本/箱 (発注単位1本)	1本	2本/箱 同時発送品・留め付け部材 ●留め付け部材 8106 2,530円(税抜 2,300円) (別売)	5本/梱	55本/袋	10本/箱*2 (発注単位1本) スーパーKMEWシール30/600ml 10本 専用プライマー、パワ、スリル ※ホルダーセットは別売です。	1液低汚染タイプ 1缶/60g			1缶/80g

※1 本商品はイメージ色です。

※2 専用プライマー(品番B85AAもしくはB85BB)は同時出荷されます。

在庫お取り寄せ品 一部の配送エリアでは、1週間程度配送日数がかかる場合があります。納期の詳細につきましては、弊社営業所までお問い合わせください。

エクセレージ・親水14

ニュータイル

対応工法・下地 **E** 目地通し・ **C**
 ▶P.535

販売地域
一般

- 準不燃材料 QM-0629
- 防火構造 木造下地：PC030BE-9201
- 準耐火構造 耐火時間45分：外壁 QF045BE-9226

塗膜性能 | 耐候性・保証対象 | 基材性能 | 張り方 | 塗装 ▶P.438

親水 雨で流す
 耐候性グレード ★
 保証 製品 本体
 準耐火 45分
 耐火等級 3 対応
 張り方 横

FPII 2色 MF

接合部での目地通しについて
 サイディング上下の接合部で縦目地柄が出来るだけ揃うように、長さ方向の中央付近で目地芯が通るように施工をしてください。なお、デザインの自然感を表現するため目地幅に変化をもたせていること、寸法公差があることにより、接合部で目地が3mm前後ずれて見える場合があります。



EW1287K MWアコールブラウン

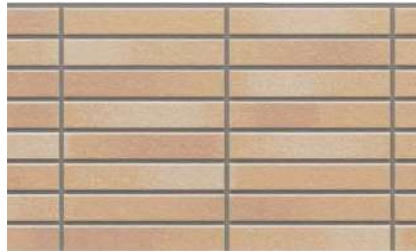

EW1289K MWアコールキャメル



EW12811K MWハイドホワイト



EW12812K MWフォーマルブラック



EW12813K MWアコールレッドブラウン

■本体仕様

サイズ(mm)	14×455(働き幅)×3030
希望小売価格	7,590円/枚 (税抜 6,900円/枚) 5,500円/m ² (税抜 5,000円/m ²)
梱包入数	2枚(釘1袋必要・有償)
1枚当たりのm ²	1.38m ² /枚
3.3m ² 当たりの枚数	約2.39枚/3.3m ²
1枚当たりの質量(重量)	約22kg/枚

寸法図・マンセル値はケイミューホームページをご覧ください。

■出隅

同質出隅 ℓ=455
 R出隅 ℓ=3030
 差込み出隅 ℓ=3030

14×外寸89(内寸75)×455(働き幅)

内寸80/100/120の同質出隅

03

▶P.261

■専用役物・部材一覧

役物・施工部材は弊社純正部材をご指定ください。

役物・施工部材	同質出隅 ℓ=455	在庫お取り寄せ品 R出隅14 ℓ=3030 (艶消し仕様) ℓ=3030	差込み出隅14 ℓ=3030 (近似色▶P.435)	リング釘40 ℓ=40	シーリング ▶P.447 スーパーKMEWシーリング30 (ホルダーセット:B80E▶P.430)	現場仕上げ塗料(補修塗料)				在庫お取り寄せ品 R出隅14用
						ベース色用	トップ色用	トップイメージ色用		
EW1287K	EWD1287K	BA61550	B211550	B8740658	B8430522A	B93HB753ANK	B93HB2784ANK	B93HB2806ANK(淡)	B93HB2813ANK(濃)	B95RH550
EW1289K	EWD1289K	BA61550	B211550	B8740439	B8430522A	B93HB753ANK	B93HB2413ANK	B93HB2811ANK(濃)	B93HB2805ANK(淡)	B95RH550
EW12811K	EWD12811K	BA61644	B211W2	B87401710	B84302491	B93HB2551ANK	B93HB2669CNK(淡)	B93HB644FNK(濃)	—	B95H1602
EW12812K	EWD12812K	BA61550	B211550	B8740600	B8430522A	B93HB753ANK	B93HB2789ANK	B93HB2535ANK(淡)	B93HB2804ANK(濃)	B95RH550
EW12813K	EWD12813K	BA61550	B211550	B87401504	B8430522A	B93HB753ANK	B93HB2799ANK	B93HB2810ANK(濃)	B93HB2802ANK(淡)	B95RH550
希望小売価格	3,630円/本 (税抜 3,300円/本)	11,440円/本 (税抜 10,400円/本)	4,840円/本 (税抜 4,400円/本)	506円/袋 (税抜 460円/袋)	6,600円/本 (税抜 6,000円/本)	2,860円/缶 (税抜 2,600円/缶)				1,991円/缶 (税抜 1,810円/缶)
梱包入数	10本/箱 (発注単位1本)	2本/箱 同時発送品：留め付け部材 ●留め付け部材 B106 2,530円(税抜 2,300円) (別売)	5本/梱	55本/袋	10本/箱 ^{※1} (発注単位1本) スーパーKMEWシーリング30(600ml)10本 専用プライマー(ハガ、ノズル2個) ※ホルダーセットは別売です。	1液低汚染タイプ 1缶/60g				1缶/80g

※1 専用プライマー(品番B85AAもしくはB85BB)は同時出荷されます。

印刷物と実物では色柄が異なります。現物の商品サンプルなどでお確かめください。この誌面に掲載の価格はメーカー希望小売価格です。工事費は含まれておりません。

親水コート
—
14mm厚

外観上のご注意
P.535

工法別施工部材
横張り金具留め(5mm)
P.394

横張り金具留め(15mm)
P.396

縦張り金具留め(5mm)
P.398

縦張り金具留め(15mm)
P.400

横張り金具留め(2mm)
P.402

釘直留め
P.404

エクセレージ・親水14

シビックストーン

対応工法・下地 **E** 目地通し・**a** 接合部について

▶P.535

- 準不燃材料 QM-0629
- 防火構造 木造下地：PC030BE-9201
- 準耐火構造 耐火時間45分：外壁 QF045BE-9226

塗膜性能 | **耐候性・保証対象** | **基材性能** | **張り方** | **塗装 ▶P.438**

親水 雨で流す	耐候性グレード ★	保証 製品 本体	準耐火 45分	耐火等級 3対応	張り方 横	FPI	2色	MF
------------	--------------	----------------	------------	-------------	----------	-----	----	----



EW1911H MWソルホホワイト



EW1913H MWマダレトブラウン



EW1915H MWディスサイズベージュ



EW1916H MWクローズブラック

■本体仕様

サイズ(mm)	14×455(働き幅)×3030
希望小売価格	7,590円/枚 (税抜 6,900円/枚) 5,500円/m ² (税抜 5,000円/m ²)
梱包入数	2枚(釘1袋必要・有償)
1枚当たりのm ²	1.38m ² /枚
3.3m ² 当たりの枚数	約2.39枚/3.3m ²
1枚当たりの質量(重量)	約23kg/枚

寸法図・マンセル値はケイミュアホームページをご覧ください。

■出隅

同質出隅 ℓ=455	同質出隅 ℓ=3030	R出隅 ℓ=3030	差込み出隅 ℓ=3030
14×外寸89(内寸75)×455(働き幅)	14×外寸89(内寸75)×3030		

内寸80/100/120の同質出隅

03

▶P.261

■専用役物・部材一覧 役物・施工部材は弊社純正部材をご指定ください。

役物・施工部材	在庫お取り寄せ品		R出隅14 (艶消し仕様) ℓ=3030	差込み出隅14 ℓ=3030 (近似色▶P.435)	リング釘40 ℓ=40	シーリング ▶P.447 スーパーKMEWシール30 (ホルダーセット:B80E▶P.430)	現場仕上げ塗料(補修塗料)			在庫お取り寄せ品 R出隅14用
	同質出隅 ℓ=455	同質出隅 ℓ=3030					ベース色用	トップ色用	トップイメージ色用	
EW1911H	EWD1911H	EWL1911H	BA61644	B211512	B8740644	B8430498	B93HB1484ANH	B93HB1602BNH(濃)	B93HB2512ANH(淡)	B95H1602
EW1913H	EWD1913H	EWL1913H	BA61442	B211441	B8740441	B84301492A	B93HB1492ANH	B93HB1478ANH(濃)	B93HB2513ANH(淡)	B95H442
EW1915H	EWD1915H	EWL1915H	BA61682	B211427	B87401730	B84301621	B93HB2602ANH	B93HB2511BNH(淡)	B93HB1700ANH(濃)	B95H1427
EW1916H	EWD1916H	EWL1916H	BA611553	B211W3	B87401713	B8430522A	B93HB2510ANH	B93HB1709BNH(濃)	B93HB2514BNH(淡)	B95RH1553
希望小売価格	3,630円/本 (税抜 3,300円/本)	13,750円/本 (税抜 12,500円/本)	11,440円/本 (税抜 10,400円/本)	4,840円/本 (税抜 4,400円/本)	506円/袋 (税抜 460円/袋)	6,600円/本 (税抜 6,000円/本)	2,860円/缶 (税抜 2,600円/缶)			1,991円/缶 (税抜 1,810円/缶)
梱包入数	10本/箱 (発注単位1本)	1本	2本/箱 同時発送品・留め付け部材 ●留め付け部材 B106 2,530円(税抜 2,300円) (別売)	5本/梱	55本/袋	10本/箱 ^{※1} (発注単位1本) スーパーKMEWシール30(600ml)10本 専用プライマー(バグ/スルズ) ※ホルダーセットは別売です。	1液低汚染タイプ 1缶/60g			1缶/80g

※1 専用プライマー(品番B85AAもしくはB85BB)は同時出荷されます。

在庫お取り寄せ品 一部の配達エリアでは、1週間程度配達日数がかかる場合があります。納期の詳細につきましては、弊社営業所までお問い合わせください。

エクセレージ・親水14

シームストーン

対応工法・下地 **E** 目地通し・接合部について **a**
▶P.535

- 準不燃材料 QM-0629
- 防火構造 木造下地：PC030BE-9201
- 準耐火構造 耐火時間45分：外壁 QF045BE-9226

販売地域

一般

塗膜性能 | 耐候性・保証対象 | 基材性能 | 張り方 | 塗装 ▶P.438

親水 雨で流す | 耐候性グレード ★ | 保証製品本体 | 準耐火 45分 | 耐火等級 3対応 | 張り方 横 | FPI 2色 MF



EW1871H MWソルホホワイト



EW1872H MWクローズグレー



EW1873H MWパイルサーモンピンク



EW1875H MWカリスダークグレー

■本体仕様

サイズ (mm)	14×455 (働き幅) × 3030
希望小売価格	7,590円/枚 (税抜 6,900円/枚) 5,500円/m ² (税抜 5,000円/m ²)
梱包入数	2枚 (釘1袋必要・有償)
1枚当たりのm ²	1.38m ² /枚
3.3m ² 当たりの枚数	約2.39枚/3.3m ²
1枚当たりの質量 (重量)	約23kg/枚

寸法図・マンセル値はケイミュアホームページをご覧ください。

■出隅

同質出隅 ℓ=455 | 同質出隅 ℓ=3030 | R出隅 ℓ=3030 | 差込み出隅 ℓ=3030

14×外寸89 (内寸75) ×455 (働き幅) | 14×外寸89 (内寸75) ×3030

内寸80/100/120の同質出隅 **03** ▶P.261

■専用役物・部材一覧

役物・施工部材は弊社純正部材をご指定ください。

役物・施工部材	同質出隅 ℓ=455	同質出隅 ℓ=3030	[在庫お取り寄せ品]		リング釘40 ℓ=40	シーリング ▶P.447 スーパークMEWシール30 (ホルダーセット:B80E/P.430)	現場仕上げ塗料 (補修塗料)			[在庫お取り寄せ品] R出隅14用
			R出隅14 (艶消し仕様) ℓ=3030	差込み出隅14 ℓ=3030 (近似色▶P.435)			ベース色用	トップ色用	トップイメージ色用	
EW1871H	EWD1871H	EWL1871H	BA61644	B211512	B8740644	B84301602 ^{#1}	B93HB1484ANH	B93HB1602BNH (濃)	B93HB2512ANH (淡)	B95H1602
EW1872H	EWD1872H	EWL1872H	BA61425	B211425	B8740425	B84301792 ^{#1}	B93HB2515ANH	B93HB2517ANH (濃)	B93HB2520ANH (淡)	B95RH425
EW1873H	EWD1873H	EWL1873H	BA61740	B211459	B87401490	B84302518A ^{#1}	B93HB1484ANH	B93HB2518ANH (濃)	B93HB2521BNH (淡)	B95H1499A
EW1875H	EWD1875H	EWL1875H	BA61550	B211550	B8740522	B84302519 ^{#1}	B93HB2594ANH	B93HB2519ANH (濃)	B93HB2522ANH (淡)	B95RH550
希望小売価格	3,630円/本 (税抜 3,300円/本)	13,750円/本 (税抜 12,500円/本)	11,440円/本 (税抜 10,400円/本)	4,840円/本 (税抜 4,400円/本)	506円/袋 (税抜 460円/袋)	6,600円/本 (税抜 6,000円/本)	2,860円/缶 (税抜 2,600円/缶)			1,991円/缶 (税抜 1,810円/缶)
梱包入数	10本/箱 (発注単位1本)	1本	2本/箱 同時発送品・留め付け部材 ●留め付け部材 B106 2,530円 (税抜 2,300円) (別売)	5本/梱	55本/袋	10本/箱 ^{#2} (発注単位1本) スーパークMEWシール30 (600ml) 10本専用プライマー・プライマーズ62種 ※ホルダーセットは別売です。	1液低汚染タイプ 1缶/60g			1缶/80g

*1 本商品はイメージ色です。

*2 専用プライマー (品番B85AAもしくはB85BB) は同時出荷されます。

印刷物と実物では色柄が異なります。現物の商品サンプルなどでお確かめください。この誌面に掲載の価格はメーカー希望小売価格です。工事費は含まれておりません。

親水コート
—
14mm厚

外観上のご注意

P.535

工法別
施工部材

横張り
金具留め
(5mm)
P.394

横張り
通気金具留め
(15mm)
P.396

縦張り
金具留め
(5mm)
P.398

縦張り
通気金具留め
(15mm)
P.400

横張り
金具留め
(2mm)
P.402

釘直留め
P.404

エクセレージ・親水14

ラングストーン

対応工法・下地 **E** 目地通し・**a** 接合部について

▶P.535

- 準不燃材料 QM-0629
- 防火構造 木造下地：PC030BE-9201
- 準耐火構造 耐火時間45分：外壁 QF045BE-9226

■塗膜性能 ■耐候性・保証対象 ■基材性能 ■張り方 塗装 ▶P.438

親水 雨で流す	耐候性グレード ★	保証 製品 本体	準耐火 45分	耐火等級 3対応	張り方 横
------------	--------------	----------------	------------	-------------	----------

FPI 2色 MF	EW1761K
FPIII 2色 MF	EW1765K, EW1767K, EW1768K, EW1769K, EW17610K, EW17611K



EW1761K MWソルホワイト



EW1765K MWルシルオーカー



EW1767K MWルシルアイボリー



EW1768K MWバランスオーカー



EW1769K MWバランスグレー



EW17610K MWバランスオレンジ



EW17611K MWブレンドブラック

■本体仕様

サイズ(mm)	14×455(働き幅)×3030
希望小売価格	7,590円/枚 (税抜 6,900円/枚) 5,500円/m ² (税抜 5,000円/m ²)
梱包入数	2枚(釘1袋必要・有償)
1枚当たりのm ²	1.38m ² /枚
3.3m ² 当たりの枚数	約2.39枚/3.3m ²
1枚当たりの質量(重量)	約21kg/枚

寸法図・マンセル値はケイミュアホームページをご覧ください。

■出隅

同質出隅 ℓ=455	同質出隅 ℓ=3030	R出隅 ℓ=3030	差込み出隅 ℓ=3030
14×外寸89(内寸75) ×455(働き幅)	14×外寸89(内寸75) ×3030		

内寸80/100/120の
同質出隅

03

▶P.261

■専用役物・部材一覧

役物・施工部材は弊社純正部材をご指定ください。

※2023年5月末生産終了品は、2023年3月1日～5月末日は在庫お問い合わせ品となり、納期がかかる場合があります。在庫および納期のご確認を弊社営業所までお願いします。

役物・施工部材	同質出隅 ℓ=455	同質出隅 ℓ=3030	在庫お取り寄せ品 R出隅14 (艶消し仕様) ℓ=3030	差込み出隅14 ℓ=3030 (近似色▶P.435)	リング釘40 ℓ=40	シーリング ▶P.447 スーパーKMEWシール30 (ホルダーセット:B80E▶P.430)	現場仕上げ塗料(補修塗料)			在庫お取り寄せ品 R出隅14用
							ベース色用	トップ色用	トップイメージ色用	
本体										
EW1761K	EWD1761K	EWL1761K	BA61644	B211512	B8740644	B8430498	B93HB746ANK	B93HB644BNK(淡)	B93HB1466BNK(濃)	B95H1602
EW1765K	EWD1765K	EWL1765K	BA61542	B211459	B87401699	B8430409B	B93HB751ANK	B93HB750ANK(濃)	B93HB2591ANK(淡)	B95RH542
EW1767K	EWD1767K	EWL1767K	BA61677	B211528	B8740408A	B84301522	B93HB2678ANK	B93HB746ENK(淡)	B93HB1737ANK(濃)	B95H677
EW1768K	EWD1768K	EWL1768K	BA61457	B211457	B8740440	B8430968*1	B93HB2719ANK	B93HB1411ANK(淡)	B93HB1738ANK(濃)	B95RH457
EW1769K	EWD1769K	EWL1769K	BA61557	B211557	B8740498A	B8430557*1	B93HB2720ANK	B93HB1454ANK(濃)	B93HB773BNK(淡)	B95RH557
EW17610K	EWD17610K	EWL17610K	BA61457	B211457	B87401699	B8430498	B93HB746ANK	B93HB2783ANK(淡)	B93HB2803ANK(濃)	B95RH457
EW17611K	EWD17611K	EWL17611K	BA61689	B211W3	B87401736	B8430969*1	B93HB709ANK	B93HB743BNK(淡)	B93HB3053ANK(濃)	B95H689
希望小売価格	3,630円/本 (税抜 3,300円/本)	13,750円/本 (税抜 12,500円/本)	11,440円/本 (税抜 10,400円/本)	4,840円/本 (税抜 4,400円/本)	506円/袋 (税抜 460円/袋)	6,600円/本 (税抜 6,000円/本)		2,860円/缶 (税抜 2,600円/缶)		1,991円/缶 (税抜 1,810円/缶)
梱包入数	10本/箱 (発注単位1本)	1本	2本/箱 同時発送品：留め付け部材 ●留め付け部材 B106 2,530円(税抜 2,300円) (別売)	5本/梱	55本/袋	10本/箱 ⁽²⁾ (発注単位1本) スーパーKMEWシール30(600ml)10本 専用プライマー・ホルダー・スポンジ ※ホルダーセットは別売です。		1液低汚染タイプ 1缶/60g		1缶/80g

※1 本品はイメージ色です。

※2 専用プライマー(品番B85AAもしくはB85BB)は同時出荷されます。

在庫お取り寄せ品 一部の配送エリアでは、1週間程度配送日数がかかる場合があります。納期の詳細につきましては、弊社営業所までお問い合わせください。

エクセレージ・親水14

ゼブラウッド

対応工法・下地 **F** 目地通し・接合部について **C**
▶P.535

販売地域

一般

- 準不燃材料 QM-0629
- 防火構造 木造下地：PC030BE-9201
- 準耐火構造 耐火時間45分：外壁 QF045BE-9226

塗膜性能 | 耐候性・保証対象 | 基材性能 | 張り方 | 塗装 ▶P.438

親水 雨で流す
 耐候性グレード ★
 保証 製品 本体
 準耐火 45分
 耐火等級 3 対応
 張り方 縦横

2色 QF EW2111K, EW2112K
 FPI 2色 QF EW2117K, EW2118K, EW2119K



EW2111K QWレーベンホホワイト



EW2112K QWボワグレー



EW2117K QWサトルブラック



EW2118K QWカバードグリーン



EW2119K QWテンダーブラウン

親水コート
—
14mm厚

■本体仕様

サイズ(mm)	14×455(働き幅)×3030
希望小売価格	7,590円/枚(税抜 6,900円/枚) 5,500円/m ² (税抜 5,000円/m ²)
梱包入数	2枚(釘1袋必要・有償)
1枚当たりのm ²	1.38m ² /枚
3.3m ² 当たりの枚数	約2.39枚/3.3m ²
1枚当たりの質量(重量)	約21kg/枚

寸法図・マンセル値はケイミューホームページをご覧ください。

■出隅

同質出隅 ℓ=455 同質出隅 ℓ=3030 R出隅 ℓ=3030 差込み出隅 ℓ=3030

14×外寸89(内寸75)×455(働き幅) 14×外寸89(内寸75)×3030

内寸80/100/120の同質出隅 **03**
▶P.261

■専用役物・部材一覧

役物・施工部材は弊社純正部材をご指定ください。

役物・施工部材	同質出隅 ℓ=455	同質出隅 ℓ=3030	在庫お取り寄せ品 R出隅14(絶消し仕様) ℓ=3030	差込み出隅14 ℓ=3030(近似色▶P.435)	中間水切り ℓ=3030(近似色▶P.435)	リング釘40 ℓ=40	シーリング ▶P.447 スーパーKMEWシール30(ホルダーセット:B880▶P.430)	現場仕上げ塗料(補修塗料)				
								ベース色用	トップ色用	トップイメージ色用		在庫お取り寄せ品 R出隅14用
EW2111K	EWD2111K	EWL2111K	BA61644	B211512	RE225512	B87401710	B8430495	B93HB644ANK	B93HB2551BNK	—	—	B95H1602
EW2112K	EWD2112K	EWL2112K	BA61425	B211425	RE225425	B87402600	B84302721	B93HB2721ANK	B93HB2600CNK	—	—	B95RH425
EW2117K	EWD2117K	EWL2117K	BA611553	B2113114	B2213114	B87401713	B8430689A	B93HB743ANK	—	B93HB3012BNK(濃)	B93HB3053BNK(濃)	B95RH1553
EW2118K	EWD2118K	EWL2118K	BA61550	B211550	RE225550	B87401715	B84303231 ^{※1}	B93HB749ANK	—	B93HB3010BNK(濃)	B93HB3231BNK(濃)	B95RH550
EW2119K	EWD2119K	EWL2119K	BA61444	B2112606	B2212606	B87401703	B84303012 ^{※1}	B93HB3012ANK	—	B93HB2665BNK(濃)	B93HB3084BNK(濃)	B95RH444
希望小売価格	3,630円/本(税抜 3,300円/本)	13,750円/本(税抜 12,500円/本)	11,440円/本(税抜 10,400円/本)	4,840円/本(税抜 4,400円/本)	2,860円/本(税抜 2,600円/本)	506円/袋(税抜 460円/袋)	6,600円/本(税抜 6,000円/本)	2,860円/缶(税抜 2,600円/缶)			1,991円/缶(税抜 1,810円/缶)	
梱包入数	10本/箱(発注単位1本)	1本	2本/箱 同時発送品: 留め付け部材 ● 留め付け部材 8106 2,530円(税抜 2,300円)(別売)	5本/梱	5本/梱	55本/袋	10本/箱 ^{※2} (発注単位1本) スーパーKMEWシール20(500ml)10本専用プライマー・UVレゾルン ※ホルダーセットは別売です。	1液低汚染タイプ 1缶/60g			1缶/80g	

※1 本商品はイメージ色です。

※2 専用プライマー(品番B85AAもしくはB85BB)は同時出荷されます。

印刷物と実物では色柄が異なります。現物の商品サンプルなどで確かめください。この誌面に掲載の価格はメーカー希望小売価格です。工事費は含まれておりません。

外観上のご注意

P.535

工法別
施工部材

横張り
金具留め
(5mm)
P.394

横張り
通気金具留め
(15mm)
P.396

縦張り
金具留め
(5mm)
P.398

縦張り
通気金具留め
(15mm)
P.400

横張り
金具留め
(2mm)
P.402

釘直留め
P.404

エクセレージ・親水14

シュプリストーン

対応工法・下地 **F** 目地通し・**a d**
▶P.535 接合部について

- 準不燃材料 QM-0629
- 防火構造 木造下地：PC030BE-9201
- 準耐火構造 耐火時間45分：外壁 QF045BE-9226

塗膜性能 | **耐候性・保証対象** | **基材性能** | **張り方** | **塗装 ▶P.438**

2色 MF

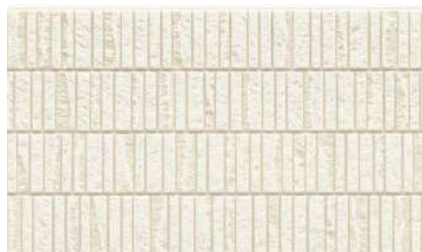

EW1781H MWマーチホワイト

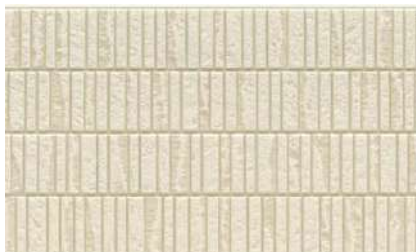

EW1782H MWマーチベージュ



EW1784H MWボワブラック



EW1785H MWファインシルバー



EW1786H MWトワイライトブラウン

■本体仕様

サイズ(mm)	14×455(働き幅)×3030
希望小売価格	7,040円/枚 (税抜 6,400円/枚) 5,104円/m ² (税抜 4,640円/m ²)
梱包入数	2枚(釘1袋必要・有償)
1枚当たりのm ²	1.38m ² /枚
3.3m ² 当たりの枚数	約2.39枚/3.3m ²
1枚当たりの質量(重量)	約22kg/枚

寸法図・マンセル値はケイミューホームページをご覧ください。

■出隅

内寸80/100/120の
同質出隅

03

▶P.261

■専用役物・部材一覧 役物・施工部材は弊社純正部材をご指定ください。

役物・施工部材	同質出隅 l=455	同質出隅 l=3030	在庫お取り寄せ品 R出隅14 (艶消し仕様) l=3030	差込み出隅14 l=3030 (近似色▶P.435)	中間水切り l=3030 (近似色▶P.435)	リング釘40 l=40	シーリング▶P.447				現場仕上げ塗料(補修塗料)	
							スーパーKMEWシール30 (ホルダーセット:B00E▶P.430)	ベース色用	トップ色用	在庫お取り寄せ品 R出隅14用		
EW1781H	EWD1781H	EWL1781H	BA61512	B211512	RE225512	B87401710	B8430495A	B93HB1602ANH	B93HB1710ANH	B95RH512		
EW1782H	EWD1782H	EWL1782H	BA61746	B211512	RE225512	B8740498A	B84301483	B93HB1483ANH	B93HB1484BNH	B95RH746		
EW1784H	EWD1784H	EWL1784H	BA611553	B211W3	B221W3	B87401713	B84301708	B93HB1708ANH	B93HB1709ANH	B95RH1553		
EW1785H	EWD1785H	EWL1785H	BA61557	B211557	RE225557	B87401482	B8430580	B93HB2419ANH	B93HB2523ANH	B95RH557		
EW1786H	EWD1786H	EWL1786H	BA61550	B211550	RE225550	B8740582	B8430522A	B93HB2510ANH	B93HB2524BNH	B95RH550		
希望小売価格	3,630円/本 (税抜 3,300円/本)	13,750円/本 (税抜 12,500円/本)	11,440円/本 (税抜 10,400円/本)	4,840円/本 (税抜 4,400円/本)	2,860円/本 (税抜 2,600円/本)	506円/袋 (税抜 460円/袋)	6,600円/本 (税抜 6,000円/本)	2,860円/缶 (税抜 2,600円/缶)		1,991円/缶 (税抜 1,810円/缶)		
梱包入数	10本/箱 (発注単位1本)	1本	2本/箱 同時発送品：留め付け部材 ●留め付け部材 R106 2,520円(税抜 2,300円) (別売)	5本/梱	5本/梱	55本/袋	10本/箱 ^{※1} (発注単位1本) スーパーKMEWシール30(600ml)10本 専用プライマー、パワ、ノズル組 ※ホルダーセットは別売です。	1液低汚染タイプ 1缶/60g		1缶/80g		

※1 専用プライマー(品番B85AAもしくはB85BB)は同時出荷されます。

在庫お取り寄せ品 一部の配送エリアでは、1週間程度配送日数がかかる場合があります。納期の詳細につきましては、弊社営業所までお問い合わせください。

エクセレージ・親水14

パストラル

対応工法・下地 **E** 目地通し・接合部について **C**
▶P.535

- 準不燃材料 QM-0629
- 防火構造 木造下地：PC030BE-9201
- 準耐火構造 耐火時間45分：外壁 QF045BE-9226

販売地域

一般

塗膜性能 | 耐候性・保証対象 | 基材性能 | 張り方 | 塗装 ▶P.438

親水 雨で流す
 耐候性グレード ★
 保証 製品本体
 準耐火 45分
 耐火等級 3対応
 張り方 横

2色 QF

2023年5月23日から、赤色の品番に変更させていただきます。 (注)異なる末尾品番での混ぜ張りはできません。



EW2101K ▶ EW2101H

QWコンフォートホワイト

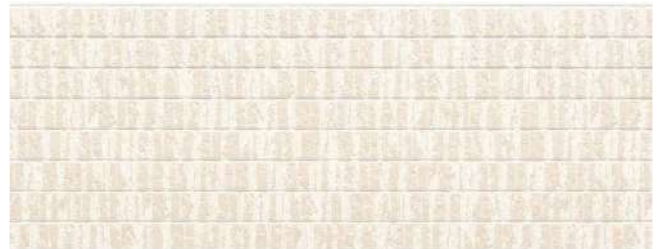

EW2102K ▶ EW2102H

QWピュアベージュ

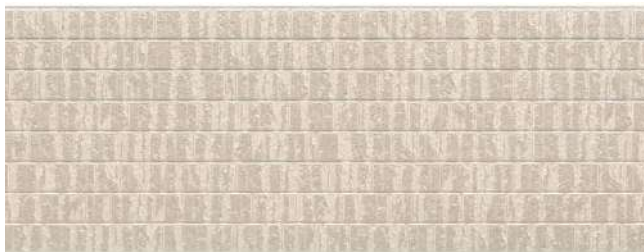

EW2103K ▶ EW2103H

QWニュアンスベージュ



EW2104K ▶ EW2104H

QWボワブラック

■本体仕様

サイズ (mm)	14×455 (働き幅) × 3030
希望小売価格	7,040円/枚 (税抜 6,400円/枚) 5,104円/m ² (税抜 4,640円/m ²)
梱包入数	2枚 (釘1袋必要・有償)
1枚当たりのm ²	1.38m ² /枚
3.3m ² 当たりの枚数	約2.39枚/3.3m ²
1枚当たりの質量 (重量)	約22kg/枚

寸法図・マンセル値はケイミュアホームページをご覧ください。

■出隅

同質出隅 ℓ=455 同質出隅 ℓ=3030 R出隅 ℓ=3030 差込み出隅 ℓ=3030

14×外寸89 (内寸75) ×455 (働き幅) 14×外寸89 (内寸75) ×3030

内寸80/100/120の同質出隅 **03**

▶P.261

■専用役物・部材一覧

役物・施工部材は弊社純正部材をご指定ください。

役物・施工部材 本体	同質出隅 ℓ=455	同質出隅 ℓ=3030	在庫お取り寄せ品		リング釘40 ℓ=40	シーリング ▶P.447		現場仕上げ塗料 (補修塗料)		
			R出隅14 (艶消し仕様) ℓ=3030	差込み出隅14 ℓ=3030 (近似色 ▶P.435)		スーパーKMEWシーリング (ホルダーセット:B80E▶P.430)	ベース色用	トップ色用	在庫お取り寄せ品 R出隅14用	
EW2101K	EWD2101K	EWL2101K	BA61644	B211512	B87401710	B8430495A	B93HB644ANK	B93HB2669ANK	B95H1602	
EW2102K	EWD2102K	EWL2102K	BA61644	B211512	B87401490	B84302491	B93HB2551ANK	B93HB746CNK	B95H1602	
EW2103K	EWD2103K	EWL2103K	BA61674	B211417	B87402600	B84302818	B93HB2818ANK	B93HB2600DNK	B95H674	
EW2104K	EWD2104K	EWL2104K	BA611553	B211W3	B87401713	B84301713	B93HB709ANK	B93HB2562BNK	B95RH1553	
EW2101H	EWD2101H	EWL2101H	BA61644	B211512	B87401710	B8430495A	B93HB1602ANH	B93HB3020BNH	B95H1602	
EW2102H	EWD2102H	EWL2102H	BA61644	B211512	B87401490	B84302491	B93HB2597ANH	B93HB1484ENH	B95H1602	
EW2103H	EWD2103H	EWL2103H	BA61674	B211417	B87402600	B84302818	B93HB2819BNH	B93HB3059BNH	B95H674	
EW2104H	EWD2104H	EWL2104H	BA611553	B211W3	B87401713	B84301713	B93HB1708FNH	B93HB1709DNH	B95RH1553	
希望小売価格	3,630円/本 (税抜 3,300円/本)	13,750円/本 (税抜 12,500円/本)	11,440円/本 (税抜 10,400円/本)	4,840円/本 (税抜 4,400円/本)	506円/袋 (税抜 460円/袋)	6,600円/本 (税抜 6,000円/本)	2,860円/缶 (税抜 2,600円/缶)		1,991円/缶 (税抜 1,810円/缶)	
梱包入数	10本/箱 (発注単位1本)	1本	2本/箱 同時発送品：留め付け部材 ●留め付け部材 B106 2,530円 (税抜 2,300円) (別売)	5本/箱	55本/袋	10本/箱 ^(※) (発注単位1本) スーパーKMEWシーリング200(600)10本 専用プライマー・リゾル/スル2個 <small>※ホルダーセットは別売です。</small>	1液低汚染タイプ 1缶/60g		1缶/80g	

※1 専用プライマー (品番B85AAもしくはB85BB) は同時出荷されます。

印刷物と実物では色柄が異なります。現物の商品サンプルなどでお確かめください。この誌面に掲載の価格はメーカー希望小売価格です。工事費は含まれておりません。

親水コート

14mm厚

外観上のご注意

P.535

工法別
施工部材

横張り
金具留め
(5mm)
P.394

横張り
通気金具留め
(15mm)
P.396

縦張り
金具留め
(5mm)
P.398

縦張り
通気金具留め
(15mm)
P.400

横張り
金具留め
(2mm)
P.402

釘直留め
P.404

エクセレージ・親水14

シルフィード

対応工法・下地 **E** 目地通し・**C** 接合部について

▶P.535

- 準不燃材料 QM-0629
- 防火構造 木造下地：PC030BE-9201
- 準耐火構造 耐火時間45分：外壁 QF045BE-9226

塗膜性能 | 耐候性・保証対象 | 基材性能 | 張り方 | 塗装 ▶P.438



EW2091H QWマーチホワイト



EW2092H QWマーチベージュ



EW2093H QWアルバオーカー



EW2094H QWアルバブラウン

■本体仕様

サイズ(mm)	14×455(働き幅)×3030
希望小売価格	7,040円/枚 (税抜 6,400円/枚) 5,104円/m ² (税抜 4,640円/m ²)
梱包入数	2枚(釘1袋必要・有償)
1枚当たりのm ²	1.38m ² /枚
3.3m ² 当たりの枚数	約2.39枚/3.3m ²
1枚当たりの質量(重量)	約23kg/枚

寸法図・マンセル値はケイミューホームページをご覧ください。

■出隅



内寸80/100/120の同質出隅

03

▶P.261

■専用役物・部材一覧

役物・施工部材は弊社純正部材をご指定ください。

役物・施工部材	同質出隅		在庫お取り寄せ品	差込み出隅14 l=3030 (近似色▶P.435)	リング釘40 l=40	シーリング▶P.447 スーパーKMEWシール30 (ホルダーセット:B80E・P.430)	現場仕上げ塗料(補修塗料)		在庫お取り寄せ品
	l=455	l=3030	R出隅14 (艶消し仕様) l=3030				ベース色用	トップ色用	R出隅14用
EW2091H	EWD2091H	EWL2091H	BA611574	B211512	B87401710	B8430495A	B93HB1602ANH	B93HB1710ANH	B95RH1574
EW2092H	EWD2092H	EWL2092H	BA61746	B211512	B8740498A	B84301483	B93HB1483BNH	B93HB1484DNH	B95RH746
EW2093H	EWD2093H	EWL2093H	BA61457	B211457	B8740570	B84301741	B93HB1575ANH	B93HB1496BNH	B95RH457
EW2094H	EWD2094H	EWL2094H	BA61441	B2113113	B8740409	B84301492A	B93HB1492ANH	B93HB1460ANH	B95RH441
希望小売価格	3,630円/本 (税抜 3,300円/本)	13,750円/本 (税抜 12,500円/本)	11,440円/本 (税抜 10,400円/本)	4,840円/本 (税抜 4,400円/本)	506円/袋 (税抜 460円/袋)	6,600円/本 (税抜 6,000円/本)	2,860円/缶 (税抜 2,600円/缶)		1,991円/缶 (税抜 1,810円/缶)
梱包入数	10本/箱 (発注単位1本)	1本	2本/箱 同時発送品: 留め付け部材 ●留め付け部材 8106 2,530円(税抜 2,300円) (別売時)	5本/捆	55本/袋	10本/箱 ^{※1} (発注単位1本) スーパーKMEWシール20(600ml)10本 専用プライマー・リグ、スリル2個 ※ホルダーセットは別売です。	1液低汚染タイプ 1缶/60g		1缶/80g

※1 専用プライマー(品番B85AAもしくはB85BB)は同時出荷されます。

在庫お取り寄せ品 一部の配送エリアでは、1週間程度配送日数がかかる場合があります。納期の詳細につきましては、弊社営業所までお問い合わせください。

シェーフ

対応工法・下地 **E** 目地通し・接合部について **a**
▶P.535

販売地域
一般

- 準不燃材料 QM-0629
- 防火構造 木造下地：PC030BE-9201
- 準耐火構造 耐火時間45分：外壁 QF045BE-9226

塗膜性能 | **耐候性・保証対象** | **基材性能** | **張り方**
 親水 雨で流す | 耐候性グレード ★ | 保証製品本体 | 準耐火 45分 | 耐火等級 3対応 | 張り方 横

塗装 ▶P.438
FPI 2色 QF

現場仕上げ塗料（補修塗料）使用時のご注意
 この商品の特性上、塗布面積が大きくなると外観上目立ちますので、塗布は必要最小限に留めてください。
 ※ベース色用の塗布を推奨します。
 トップイメージ色用は、フレキシソ色(斑点状)に合わせておりますので、ご注意ください。

親水コート
—
14mm厚



EW2231H QWリラックホワイト



EW2232H QWリラックグレー



EW2233H QWリラックベージュ



EW2234H QWシタンオレンジ



EW2235H QWシタンブラウン

■本体仕様

サイズ(mm)	14×455(働き幅)×3030
希望小売価格	7,040円/枚 (税抜 6,400円/枚) 5,104円/m ² (税抜 4,640円/m ²)
梱包入数	2枚(釘1袋必要・有償)
1枚当たりのm ²	1.38m ² /枚
3.3m ² 当たりの枚数	約2.39枚/3.3m ²
1枚当たりの質量(重量)	約22kg/枚

寸法図・マンセル値はケイミュアホームページをご覧ください。

■出隅

同質出隅 ℓ=455 | 同質出隅 ℓ=3030 | R出隅 ℓ=3030 | 差込み出隅 ℓ=3030

 14×外寸89(内寸75)×455(働き幅) | 14×外寸89(内寸75)×3030
 内寸80/100/120の同質出隅
03
 ▶P.261

■専用役物・部材一覧

役物・施工部材は弊社純正部材をご指定ください。

役物・施工部材 本体	同質出隅 ℓ=455	同質出隅 ℓ=3030	在庫お取り寄せ品	差込み出隅 14 ℓ=3030 (近似色▶P.435)	リング釘40 ℓ=40	シーリング ▶P.447	現場仕上げ塗料(補修塗料)		
			R出隅 14 (艶消し仕様) ℓ=3030			スーパーKMEWシール30 (ホルダーセット:B80E▶P.430)	ベース色用	トップイメージ色用	在庫お取り寄せ品 R出隅14用
EW2231H	EWD2231H	EWL2231H	BA61512	B211512	B8740644	B84301602	B93HB1602ANH	B93HB2512BNH	B95RH512
EW2232H	EWD2232H	EWL2232H	BA61674	B211417	B8740574	B84303102	B93HB3102ANH	B93HB3025ANH	B95H674
EW2233H	EWD2233H	EWL2233H	BA61457	B211457	B8740427	B84302602	B93HB2602ANH	B93HB3027ANH	B95RH457
EW2234H	EWD2234H	EWL2234H	BA61444	B2112606	B87401509	B84302606A	B93HB2606BNH	B93HB2513ANH	B95RH444
EW2235H	EWD2235H	EWL2235H	BA611553	B2113114	B8740582	B84301768	B93HB2524BNH	B93HB3049BNH	B95RH1553
希望小売価格	3,630円/本 (税抜 3,300円/本)	13,750円/本 (税抜 12,500円/本)	11,440円/本 (税抜 10,400円/本)	4,840円/本 (税抜 4,400円/本)	506円/袋 (税抜 460円/袋)	6,600円/本 (税抜 6,000円/本)	2,860円/缶 (税抜 2,600円/缶)		1,991円/缶 (税抜 1,810円/缶)
梱包入数	10本/箱 (発注単位1本)	1本	2本/箱 同時発送品・留め付け部材 ●留め付け部材 B106 2,530円(税抜 2,300円) (別売)	5本/梱	55本/袋	10本/箱 ^{※1} (発注単位1本) スーパーKMEWシール30(600ml)10本 専用プライマー/バネ/スクリュー ※ホルダーセットは別売です。	1液低汚染タイプ 1缶/60g		1缶/80g

※1 専用プライマー(品番B85AAもしくはB85BB)は同時出荷されます。

外観上のご注意
P.535

工法別
施工部材

横張り
金具留め
(5mm)
P.394

横張り
通気金具留め
(15mm)
P.396

縦張り
金具留め
(5mm)
P.398

縦張り
通気金具留め
(15mm)
P.400

横張り
金具留め
(2mm)
P.402

釘直留め
P.404

エクセレージ・親水14

シマーストーン

対応工法・下地 **E** 目地通し・**a** 接合部について

▶P.535

- 準不燃材料 QM-0629
- 防火構造 木造下地：PC030BE-9201
- 準耐火構造 耐火時間45分：外壁 QF045BE-9226

塗膜性能 | **耐候性・保証対象** | **基材性能** | **張り方** | **塗装 ▶P.438**

親水 雨で流す	耐候性グレード ★	保証 製品 本体	準耐火 45分	耐火等級 3対応	張り方 横	2色 QF
------------	--------------	----------------	------------	-------------	----------	-------



EW2241H QWプリートホワイト



EW2242H QWファインホワイト



EW2243H QWプリュレイアイボリー



EW2246H QWボワグレー

■本体仕様

サイズ(mm)	14×455(働き幅)×3030
希望小売価格	7,040円/枚 (税抜 6,400円/枚) 5,104円/m ² (税抜 4,640円/m ²)
梱包入数	2枚(釘1袋必要・有償)
1枚当たりのm ²	1.38m ² /枚
3.3m ² 当たりの枚数	約2.39枚/3.3m ²
1枚当たりの質量(重量)	約22kg/枚

寸法図・マンセル値はケイミューホームページをご覧ください。

■出隅

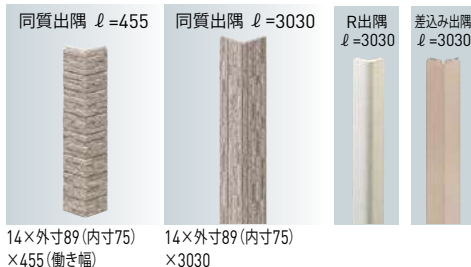

内寸80/100/120の同質出隅

03

▶P.261

■専用役物・部材一覧 役物・施工部材は弊社純正部材をご指定ください。

役物・施工部材	同質出隅 ℓ=455	同質出隅 ℓ=3030	在庫お取り寄せ品 R出隅14 (艶消し仕様) ℓ=3030	差込み出隅14 ℓ=3030 (近似色▶P.435)	リング釘40 ℓ=40	シーリング ▶P.447		現場仕上げ塗料(補修塗料)		
						スーパーKMEWシール30 (ホルダーセット:B80E▶P.430)	ベース色用	トップ色用	在庫お取り寄せ品 R出隅14用	
EW2241H	EWD2241H	EWL2241H	BA613058	B2113058	B8740644	B84302965 ^{#1}	B93HB1574ANH	B93HB3020BNH	B95H3058	
EW2242H	EWD2242H	EWL2242H	BA61512	B211512	B8740560	B84301484	B93HB1484ANH	B93HB1602ANH	B95RH512	
EW2243H	EWD2243H	EWL2243H	BA61512	B211512	B8740585	B84302966 ^{#1}	B93HB2511ANH	B93HB1602ANH	B95RH512	
EW2246H	EWD2246H	EWL2246H	BA61674	B211417	B8740417	B84302969	B93HB2727ANH	B93HB3059ANH	B95H674	
希望小売価格	3,630円/本 (税抜 3,300円/本)	13,750円/本 (税抜 12,500円/本)	11,440円/本 (税抜 10,400円/本)	4,840円/本 (税抜 4,400円/本)	506円/袋 (税抜 460円/袋)	6,600円/本 (税抜 6,000円/本)	2,860円/缶 (税抜 2,600円/缶)		1,991円/缶 (税抜 1,810円/缶)	
梱包入数	10本/箱 (税注単位1本)	1本	2本/箱 同時発送品・留め付け部材 ●留め付け部材 B106 2,530円(税抜 2,300円) (別売)	5本/梱	55本/袋	10本/箱 ^{#2} (税注単位1本) スーパーKMEWシール30(600ml)10本 専用プライマー・バケ/ス/2kg ※ホルダーセットは別売です。	1液低汚染タイプ 1缶/60g		1缶/80g	

※1 本商品はイメージ色です。

※2 専用プライマー(品番B85AAもしくはB85BB)は同時出荷されます。

在庫お取り寄せ品 一部の配送エリアでは、1週間程度配送日数がかかる場合があります。納期の詳細につきましては、弊社営業所までお問い合わせください。

エクセレージ・親水14

スレッドストーン

対応工法・下地 **F** 目地通し・接合部について **a d**
 ▶P.535
 ●準不燃材料 QM-0629
 ●防火構造 木造下地：PC030BE-9201
 ●準耐火構造 耐火時間45分：外壁 QF045BE-9226

販売地域
一般

塗膜性能 | **耐候性・保証対象** | **基材性能** | **張り方** | **塗装 ▶P.438**
親水 雨で流す | 耐候性グレード ★ | 保証 製品本体 | 準耐火 45分 | 耐火等級 3対応 | 張り方 縦横 | 2色 QF



A EW1921H QWニュアンスホワイト
B EW1921K



A EW1922H QWアルパホワイト
B EW1922K



A EW1923H QWニュアンスグレー
B EW1923K



A EW1924H QWマーチブラック
B EW1924K



A EW1925H QWニュアンスブラウン
B EW1925K



A EW1926H QWアディションベージュ
B EW1926K



A EW1927H QWアディションブラウン
B EW1927K

親水コート
—
14mm厚

■本体仕様

サイズ(mm)	14×455(動き幅)×3030
希望小売価格	7,040円/枚 (税抜 6,400円/枚) 5,104円/m ² (税抜 4,640円/m ²)
梱包入数	2枚(釘1袋必要・有償)
1枚当たりのm ²	1.38m ² /枚
3.3m ² 当たりの枚数	約2.39枚/3.3m ²
1枚当たりの質量(重量)	約22kg/枚

寸法図・断面セル値はケイミューホームページをご覧ください。

■出隅



14×外寸89(内寸75)×455(動き幅)
14×外寸89(内寸75)×3030

※出荷地域により品番が異なります。
A地区 末尾H B地区 末尾K
 注)異なる末尾品番での混ぜ張りはできません。
 詳しくは ▶P.5

内寸80/100/120の同質出隅

03

▶P.261

■専用役物・部材一覧

役物・施工部材は弊社純正部材をご指定ください。

役物・施工部材	同質出隅 l=455	同質出隅 l=3030	在庫お取り寄せ品					現場仕上げ塗料(補修塗料)				
			R出隅14 (艶消し仕様) l=3030	差込み出隅14 l=3030 (近似色▶P.435)	中間水切り l=3030 (近似色▶P.435)	リング釘40 l=40	シーリング▶P.447 スーパーKMEWシール30 (ホルダーセット:B80E▶P.430)	ベース色用	トップイメージ色用	在庫お取り寄せ品 R出隅14用		
A	EW1921H	EWD1921H	EWL1921H	BA611574	B211512	RE225512	B8740644	B8430495	B93HB1602ANH	B93HB2774BNH	B95RH1574	
	EW1922H	EWD1922H	EWL1922H	BA61746	B211512	RE225512	B8740498A	B8430408	B93HB1457ANH	B93HB1484DNH	B95RH746	
	EW1923H	EWD1923H	EWL1923H	BA61557	B211557	RE225557	B8740644	B8430557C	B93HB781BNH	B93HB2597BNH	B95RH557	
	EW1924H	EWD1924H	EWL1924H	BA611553	B211W3	B221W3	B87401736	B84301713	B93HB1709CNH	B93HB1708CNH	B95RH1553	
	EW1925H	EWD1925H	EWL1925H	BA611553	B2113114	B2213114	B8740600	B84301768	B93HB2524BNH	B93HB3108ANH	B95RH1553	
	EW1926H	EWD1926H	EWL1926H	BA61583	B211528	RE225528	B87401730	B84301621 ^{※1}	B93HB2404ANH	B93HB1497ANH	B95H1603A	
B	EW1927H	EWD1927H	EWL1927H	BA611553	B2113114	B2213114	B8740600	B84301696 ^{※1}	B93HB783ANH	B93HB3108ANH	B95RH1553	
	EW1921K	EWD1921K	EWL1921K	BA611574	B211512	RE225512	B8740644	B8430495	B93HB644ANK	B93HB2592ANK	B95RH1574	
	EW1922K	EWD1922K	EWL1922K	BA61746	B211512	RE225512	B8740498A	B8430408	B93HB742ANK	B93HB746BNK	B95RH746	
	EW1923K	EWD1923K	EWL1923K	BA61557	B211557	RE225557	B8740644	B8430557B	B93HB788ANK	B93HB2551CNK	B95RH557	
	EW1924K	EWD1924K	EWL1924K	BA611553	B211W3	B221W3	B87401736	B84301713	B93HB2562ANK	B93HB709BNK	B95RH1553	
	EW1925K	EWD1925K	EWL1925K	BA611553	B2113114	B2213114	B8740600	B84301768	B93HB1768ANK	B93HB707ANK	B95RH1553	
EW1926K	EWD1926K	EWL1926K	BA61583	B211528	RE225528	B87401730	B84301621 ^{※1}	B93HB1783ANK	B93HB2722BNK	B95H1603A		
EW1927K	EWD1927K	EWL1927K	BA611553	B2113114	B2213114	B8740600	B84301696 ^{※1}	B93HB743ANK	B93HB707ANK	B95RH1553		
希望小売価格	3,630円/本 (税抜 3,300円/本)	13,750円/本 (税抜 12,500円/本)	11,440円/本 (税抜 10,400円/本)	4,840円/本 (税抜 4,400円/本)	2,860円/本 (税抜 2,600円/本)	506円/袋 (税抜 460円/袋)	6,600円/本 (税抜 6,000円/本)	2,860円/缶 (税抜 2,600円/缶)	1,991円/缶 (税抜 1,810円/缶)			
梱包入数	10本/箱 (発注単位1本)	1本	2本/箱 同時発送品：留め付け部材 ●留め付け部材 8106 2,530円(税抜 2,300円)(別売)	5本/梱	5本/梱	55本/袋	10本/箱 ^{※2} (発注単位1本) スーパーKMEWシール30(500mm)10本 専用プライマー、ハケ、スリ2個 ※ホルダーセットは別売です。	1缶/60g	1缶/80g			

※1 本商品はイメージ色です。
 ※2 専用プライマー(品番B85AAもしくはB85BB)は同時出荷されます。

外観上のご注意

P.535

工法別
施工部材

横張り
金具留め
(5mm)
P.394

横張り
通気金具留め
(15mm)
P.396

縦張り
金具留め
(5mm)
P.398

縦張り
通気金具留め
(15mm)
P.400

横張り
金具留め
(2mm)
P.402

釘直留め
P.404

エクセレージ・親水14

メイズスクエア

対応工法・下地 **F** 目地通し・
 接合部について **a d**
 ▶P.535
 ●準不燃材料 QM-0629
 ●防火構造 木造下地：PC030BE-9201
 ●準耐火構造 耐火時間45分：外壁 QF045BE-9226

塗膜性能 | 耐候性・保証対象 | 基材性能 | 張り方 | 塗装 ▶P.438

親水 雨で流す
 耐候性グレード ★
 保証 製品本体
 準耐火 45分
 耐火等級 3対応
 張り方 縦横

2色 QF



A EW2141H QWコンフォートホワイト
 B EW2141K



A EW2142H QWファインピーチ
 B EW2142K

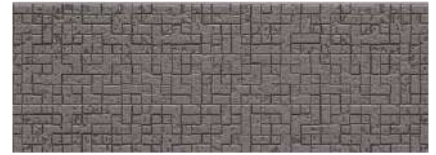

A EW2144H QWファームブラック
 B EW2144K



A EW2145H QWフォールホワイト
 B EW2145K



A EW2146H QWアルバイエロウ
 B EW2146K



A EW2148H QWアルパブラック
 B EW2148K



A EW2149H QWトワイライトブルー
 B EW2149K

■本体仕様

サイズ(mm)	14×455(動き幅)×3030
希望小売価格	7,040円/枚 (税抜 6,400円/枚) 5,104円/m ² (税抜 4,640円/m ²)
梱包入数	2枚(釘1袋必要・有償)
1枚当たりのm ²	1.38m ² /枚
3.3m ² 当たりの枚数	約2.39枚/3.3m ²
1枚当たりの質量(重量)	約22kg/枚

寸法図・マンセル値はケイミューホームページをご覧ください。

■出隅



14×外寸89(内寸75)×455(動き幅)
 14×外寸89(内寸75)×3030

※出荷地域により品番が異なります。
A地区 末尾H B地区 末尾K
 注)異なる末尾品番での混ぜ張りはできません。
 詳しくは ▶P.5

内寸80/100/120の
同質出隅

03

▶P.261

■専用役物・部材一覧

役物・施工部材は弊社純正部材をご指定ください。

役物・施工部材	同質出隅 l=455	同質出隅 l=3030	在庫お取り寄せ品 R出隅14 (艶消し仕様) l=3030	差込み出隅14 l=3030 (近似色▶P.435)	中間水切り l=3030 (近似色▶P.435)	リング釘40 l=40	シーリング▶P.447 スーパー-KMEWシール30 (ホルダーセット:B80E▶P.430)	現場仕上げ塗料(補修塗料)			
								ベース色用	トップ色用	在庫お取り寄せ品 R出隅14用	
A	EW2141H	EWD2141H	EWL2141H	BA61644	B211512	RE225512	B87401710	B8430495A	B93HB1602ANH	B93HB3020BNH	B95H1602
	EW2142H	EWD2142H	EWL2142H	BA61746	B211512	RE225512	B87401490	B84302598 ^{※1}	B93HB1484CNH	B93HB2511CNH	B95RH746
	EW2144H	EWD2144H	EWL2144H	BA611553	B211550	RE225550	B8740522	B84301794 ^{※1}	B93HB783ANH	B93HB2510CNH	B95RH1553
	EW2145H	EWD2145H	EWL2145H	BA61644	B211W2	B221W2	B87401710	B84302491 ^{※1}	B93HB3300ANH	B93HB2597ANH	B95H1602
	EW2146H	EWD2146H	EWL2146H	BA61457	B211457	RE225457	B87401699	B8430750 ^{※1}	B93HB1746ANH	B93HB1593BNH	B95RH457
	EW2148H	EWD2148H	EWL2148H	BA61719	B211W1	RE225W1	B87401736	B8430689 ^{※1}	B93HB3258ANH	B93HB783ANH	B95H737
	EW2149H	EWD2149H	EWL2149H	BA61462	B211462	RE225462	B8740462	B84301428 ^{※1}	B93HB737CNH	B93HB1428ANH	B95RH462
	EW2141K	EWD2141K	EWL2141K	BA61644	B211512	RE225512	B87401710	B8430495A	B93HB644ANK	B93HB2669ANK	B95H1602
	EW2142K	EWD2142K	EWL2142K	BA61746	B211512	RE225512	B87401490	B84302598 ^{※1}	B93HB746ANK	B93HB2598ANK	B95RH746
	EW2144K	EWD2144K	EWL2144K	BA611553	B211550	RE225550	B8740522	B84301794 ^{※1}	B93HB743ANK	B93HB753CNK	B95RH1553
B	EW2145K	EWD2145K	EWL2145K	BA61644	B211W2	B221W2	B87401710	B84302491 ^{※1}	B93HB3064ANK	B93HB2551ANK	B95H1602
	EW2146K	EWD2146K	EWL2146K	BA61457	B211457	RE225457	B87401699	B8430750 ^{※1}	B93HB1490CNK	B93HB750CNK	B95RH457
	EW2148K	EWD2148K	EWL2148K	BA61719	B211W1	RE225W1	B87401736	B8430689 ^{※1}	B93HB3091ANK	B93HB743BNK	B95H737
	EW2149K	EWD2149K	EWL2149K	BA61462	B211462	RE225462	B8740462	B84301428 ^{※1}	B93HB719CNK	B93HB747CNK	B95RH462
	希望小売価格	3,630円/本 (税抜 3,300円/本)	13,750円/本 (税抜 12,500円/本)	11,440円/本 (税抜 10,400円/本)	4,840円/本 (税抜 4,400円/本)	2,860円/本 (税抜 2,600円/本)	506円/袋 (税抜 460円/袋)	6,600円/本 (税抜 6,000円/本)	2,860円/缶 (税抜 2,600円/缶)	1,991円/缶 (税抜 1,810円/缶)	
	梱包入数	10本/箱 (発注単位1本)	1本	2本/箱 同時発送品：留め付け部材 ●留め付け部材 8106 2,530円(税抜2,300円)(別売時)	5本/梱	5本/梱	55本/袋	10本/箱 ^{※2} (発注単位1本) スーパー-KMEWシール30(500mm)10本 専用プライマー、ハケ、スリ2個 ※ホルダーセットは別売です。	1缶/60g 1缶/60g	1缶/80g	

*1 本商品はイメージ色です。

*2 専用プライマー(品番B85AAもしくはB85BB)は同時出荷されます。

在庫お取り寄せ品 一部の配送エリアでは、1週間程度配送日数がかかる場合があります。納期の詳細につきましては、弊社営業所までお問い合わせください。

レベント

対応工法・下地 **E** 目地通し・**a d**
 ▶P.535 接合部について

- 準不燃材料 QM-0629
- 防火構造 木造下地：PC030BE-9201
- 準耐火構造 耐火時間45分：外壁 QF045BE-9226

販売地域
一般

塗膜性能 | 耐候性・保証対象 | 基材性能 | 張り方 | 塗装 ▶P.438

親水 雨で流す
 耐候性グレード ★
 保証 製品本体
 準耐火 45分
 耐火等級 3対応
 張り方 横

単色 QF

接合部での目地通しについて
 サイディング上下の接合部で縦目地柄が出来るだけ揃うように、長さ方向の中央付近で目地芯が通るように施工をしてください。なお、デザインを自然感を表現するため目地幅に変化をもたせていること、寸法公差があることにより、接合部で目地が3mm前後ずれて見える場合があります。

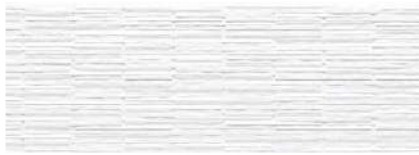

EW2341H QWマックスホワイト



EW2342H QWシルクホワイト



EW2343H QWシルバーグレー



EW2344H QWミッドグレー



EW2345H QWシルクグレー



EW2346H QWシックベージュ



EW2347H QWアトランティックブルー



EW2348H QWマックスブラック

■本体仕様

サイズ(mm)	14×455(働き幅)×3030
希望小売価格	6,380円/枚 (税抜 5,800円/枚) 4,631円/m ² (税抜 4,210円/m ²)
梱包入数	2枚(釘1袋必要・有償)
1枚当たりのm ²	1.38m ² /枚
3.3m ² 当たりの枚数	約2.39枚/3.3m ²
1枚当たりの質量(重量)	約22kg/枚

寸法図・マンセル値はケイミュアホームページをご覧ください。

■出隅

同質出隅 ℓ=455 同質出隅 ℓ=3030 R出隅 ℓ=3030 差込み出隅 ℓ=3030

14×外寸89(内寸75)×455(働き幅) 14×外寸89(内寸75)×3030

内寸80/100/120の同質出隅

03 ▶P.261

■専用役物・部材一覧

役物・施工部材は弊社純正部材をご指定ください。

役物・施工部材 本体	同質出隅 ℓ=455	同質出隅 ℓ=3030	在庫お取り寄せ品	差込み出隅14 ℓ=3030 (近似色▶P.435)	リング釘40 ℓ=40	シーリング▶P.447	現場仕上げ塗料 (補修塗料)	在庫お取り寄せ品
			R出隅14 (艶消し仕様) ℓ=3030			スーパーKMEWシール30 (ホルダーセット:B80E/P.430)		R出隅14用 現場仕上げ塗料 (補修塗料)
EW2341H	EWD2341H	EWL2341H	BA613058	B2113058	B87403044	B84303044	B93HB3044BNH	B95H3058
EW2342H	EWD2342H	EWL2342H	BA61644	B211W2	B87401710	B84302491	B93HB2597ANH	B95H1602
EW2343H	EWD2343H	EWL2343H	BA61557	B211557	B8740557	B8430557	B93HB781BNH	B95RH557
EW2344H	EWD2344H	EWL2344H	BA61550	B211550	B8740657	B84303241	B93HB3241ANH	B95RH550
EW2345H	EWD2345H	EWL2345H	BA61550	B211550	B87401559	B84301566A	B93HB2594BNH	B95RH550
EW2346H	EWD2346H	EWL2346H	BA61442	B211441	B8740425	B84301711	B93HB1711ANH	B95H442
EW2347H	EWD2347H	EWL2347H	BA61462	B211462	B8740462	B84301428	B93HB1428CNH	B95RH462
EW2348H	EWD2348H	EWL2348H	BA61719	B211W1	B8740719	B84303045	B93HB3045ANH	B95H737
希望小売価格	3,630円/本 (税抜 3,300円/本)	13,750円/本 (税抜 12,500円/本)	11,440円/本 (税抜 10,400円/本)	4,840円/本 (税抜 4,400円/本)	506円/袋 (税抜 460円/袋)	6,600円/本 (税抜 6,000円/本)	2,860円/缶 (税抜 2,600円/缶)	1,991円/缶 (税抜 1,810円/缶)
梱包入数	10本/箱 (発注単位1本)	1本	2本/箱 同時発送品：留め付け部材 ●留め付け部材B106 2,530円(税抜 2,300円)(別売時)	5本/梱	55本/袋	10本/箱 ^{※1} (発注単位1本) スーパーKMEWシール30(600ml)10本 専用プライマー・パテ・スズル2個 ※ホルダーセットは別売です。	1液低汚染タイプ 1缶/60g	1缶/80g

※1 専用プライマー(品番B85AAもしくはB85BB)は同時出荷されます。

親水コート
—
14mm厚

外観上のご注意
P.535

工法別
施工部材

横張り
金具留め
(5mm)
P.394

横張り
通気金具留め
(15mm)
P.396

縦張り
金具留め
(5mm)
P.398

縦張り
通気金具留め
(15mm)
P.400

横張り
金具留め
(2mm)
P.402

釘直留め
P.404

エクセレージ・親水14

カルムウェーブ

対応工法・下地 **F** 目地通し・**a d**
▶P.535 接合部について

- 準不燃材料 QM-0629
- 防火構造 木造下地：PC030BE-9201
- 準耐火構造 耐火時間45分：外壁 QF045BE-9226

塗膜性能 | **耐候性・保証対象** | **基材性能** | **張り方** | **塗装 ▶P.438**

親水 雨で流す	耐候性グレード ★	保証 製品 本体	準耐火 45分	耐火等級 3 対応	張り方 縦横
------------	--------------	----------------	------------	-----------------	-----------

単色 QF



EW1951H QWシルクホワイト



EW1952H QWアッシュベージュ



EW1956H QWニューホワイト



EW1957H QWチャコールブラウン



EW1958H QWマックスホワイト

■本体仕様

サイズ(mm)	14×455(働き幅)×3030
希望小売価格	6,380円/枚 (税抜 5,800円/枚) 4,631円/m ² (税抜 4,210円/m ²)
梱包入数	2枚(釘1袋必要・有償)
1枚当たりのm ²	1.38m ² /枚
3.3m ² 当たりの枚数	約2.39枚/3.3m ²
1枚当たりの質量(重量)	約22kg/枚

寸法図・マンセル値はケイミュアホームページをご覧ください。

■出隅

同質出隅 ℓ=455	同質出隅 ℓ=3030	R出隅 ℓ=3030	差込み出隅 ℓ=3030
14×外寸89(内寸75)×455(働き幅)	14×外寸89(内寸75)×3030		

内寸80/100/120の同質出隅

03

▶P.261

■専用役物・部材一覧

役物・施工部材は弊社純正部材をご指定ください。

役物・施工部材	同質出隅 ℓ=455	同質出隅 ℓ=3030	在庫お取り寄せ品 R出隅14 (艶消し仕様) ℓ=3030	差込み出隅14 ℓ=3030 (近似色▶P.435)	中間水切り ℓ=3030 (近似色▶P.435)	リング釘40 ℓ=40	シーリング▶P.447 スーパーKMEWシール30 (ホルダーセット:B00E▶P.430)	現場仕上げ塗料 (補修塗料)	在庫お取り寄せ品 R出隅14用 現場仕上げ塗料 (補修塗料)
EW1951H	EWD1951H	EWL1951H	BA61644	B211W2	B221W2	B87401710	B84302491	B93HB2597ANH	B95H1602
EW1952H	EWD1952H	EWL1952H	BA61746	B211512	RE225512	B8740498A	B8430498A	B93HB1484ANH	B95RH746
EW1956H	EWD1956H	EWL1956H	BA61644	B211W2	B221W2	B87401501	B8430577	B93HB2774ANH	B95H1602
EW1957H	EWD1957H	EWL1957H	BA611553	B211W3	B221W3	B87401713	B84301709	B93HB1709BNH	B95RH1553
EW1958H	EWD1958H	EWL1958H	BA613058	B2113058	B2213058	B87403044	B84303044	B93HB3044BNH	B95H3058
希望小売価格	3,630円/本 (税抜 3,300円/本)	13,750円/本 (税抜 12,500円/本)	11,440円/本 (税抜 10,400円/本)	4,840円/本 (税抜 4,400円/本)	2,860円/本 (税抜 2,600円/本)	506円/袋 (税抜 460円/袋)	6,600円/本 (税抜 6,000円/本)	2,860円/缶 (税抜 2,600円/缶)	1,991円/缶 (税抜 1,810円/缶)
梱包入数	10本/箱 (発注単位1本)	1本	2本/箱 同時発送品：留め付け部材 ●留め付け部材 8106 2,530円(税抜2,300円) (別売)	5本/梱	5本/梱	55本/袋	10本/箱 ^{※1} (発注単位1本) スーパーKMEWシール30(600ml)10本 専用プライマー・ハバ、ノズル2個 ※ホルダーセットは別売です。	1液低汚染タイプ 1缶/60g	1缶/80g

※1 専用プライマー(品番B85AAもしくはB85BB)は同時出荷されます。

在庫お取り寄せ品 一部の配送エリアでは、1週間程度配送日数がかかる場合があります。納期の詳細につきましては、弊社営業所までお問い合わせください。

エクセレージ・親水14

スマッシュライン

対応工法・下地 **E** 目地通し・接合部について **a d**

▶P.535

- 準不燃材料 QM-0629
- 防火構造 木造下地：PC030BE-9201
- 準耐火構造 耐火時間45分：外壁 QF045BE-9226

販売地域
一般

塗膜性能 | 耐候性・保証対象 | 基材性能 | 張り方 | 塗装 ▶P.438

親水 雨で流す

耐候性グレード ★

保証 製品本体

準耐火 45分

耐火等級 3対応

張り方 横

単色 MF

現場仕上げ塗料（補修塗料）使用時の注意
この商品の特性上、塗布面積が大きくなると外観上目立ちますので、塗布は必要最小限に留めてください。



A EW2011H MWシルクホワイト
B EW2011K



A EW2012H MWアッシュベージュ
B EW2012K



A EW2013H MWシルクグレー
B EW2013K



A EW2014H MWアイボリーブラック
B EW2014K



A EW2015H MWオータムホワイト
B EW2015K



A EW2016H MWクリームベージュ
B EW2016K



A EW2019H MWマックスホワイト
B EW2019K



A EW20110H MWアトランティックブルー
B EW20110K



A EW20111H MWマックスブラック
B EW20111K

■本体仕様

サイズ(mm)	14×455(動き幅)×3030
希望小売価格	6,380円/枚(税抜 5,800円/枚) 4,631円/m ² (税抜 4,210円/m ²)
梱包入数	2枚(釘1袋必要・有償)
1枚当たりのm ²	1.38m ² /枚
3.3m ² 当たりの枚数	約2.39枚/3.3m ²
1枚当たりの質量(重量)	約23kg/枚

寸法図・断面値はケイミュアホームページをご覧ください。

■出隅



※出荷地域により品番が異なります。
A地区 末尾H B地区 末尾K
注)異なる末尾品番での混ぜ張りはできません。
詳しくは ▶P.5

内寸80/100/120の同質出隅

03

▶P.261

■専用役物・部材一覧

役物・施工部材は弊社純正部材をご指定ください。

役物・施工部材	同質出隅 l=455	同質出隅 l=3030	在庫お取り寄せ品	差込み出隅14	リング釘40 l=40	シーリング ▶P.447	現場仕上げ塗料 (補修塗料)	在庫お取り寄せ品	
			R出隅14 (艶消し仕様) l=3030	(近似色▶P.435)		スーパーKMEWシール30 (ホルダーセット:B80E▶P.430)		R出隅14用 現場仕上げ塗料 (補修塗料)	
A	EW2011H	EWD2011H	EWL2011H	BA61644	B211W2	B87401710	B84302491	B93HB2597ANH	B95H1602
	EW2012H	EWD2012H	EWL2012H	BA61746	B211512	B8740498A	B8430498A	B93HB1484CNH	B95RH746
	EW2013H	EWD2013H	EWL2013H	BA61550	B211550	B87401559	B84301566A	B93HB2594ANH	B95RH550
	EW2014H	EWD2014H	EWL2014H	BA611553	B211W3	B87401736	B84301713	B93HB1708DNH	B95RH1553
	EW2015H	EWD2015H	EWL2015H	BA611574	B211512	B8740428	B8430428	B93HB1574ANH	B95RH1574
	EW2016H	EWD2016H	EWL2016H	BA61682	B211427	B8740427	B8430427	B93HB1427ANH	B95H1427
	EW2019H	EWD2019H	EWL2019H	BA613058	B2113058	B87403044	B84303044	B93HB3044ANH	B95H3058
	EW20110H	EWD20110H	EWL20110H	BA61462	B211462	B8740462	B84301428	B93HB1428CNH	B95RH462
	EW20111H	EWD20111H	EWL20111H	BA61719	B211W1	B8740719	B84303045	B93HB3045BNH	B95H737
	EW2011K	EWD2011K	EWL2011K	BA61644	B211W2	B87401710	B84302491	B93HB2551ANK	B95H1602
B	EW2012K	EWD2012K	EWL2012K	BA61746	B211512	B8740498A	B8430498A	B93HB746ANK	B95RH746
	EW2013K	EWD2013K	EWL2013K	BA61550	B211550	B87401559	B84301566A	B93HB2720ANK	B95RH550
	EW2014K	EWD2014K	EWL2014K	BA611553	B211W3	B87401736	B84301713	B93HB709FNK	B95RH1553
	EW2015K	EWD2015K	EWL2015K	BA611574	B211512	B8740428	B8430428	B93HB3007BNK	B95RH1574
	EW2016K	EWD2016K	EWL2016K	BA61682	B211427	B8740427	B8430427	B93HB682ANK	B95H1427
	EW2019K	EWD2019K	EWL2019K	BA613058	B2113058	B87403044	B84303044	B93HB3167ANK	B95H3058
	EW20110K	EWD20110K	EWL20110K	BA61462	B211462	B8740462	B84301428	B93HB747DNK	B95RH462
	EW20111K	EWD20111K	EWL20111K	BA61719	B211W1	B8740719	B84303045	B93HB3224ANK	B95H737
	希望小売価格	3,630円/本 (税抜 3,300円/本)	13,750円/本 (税抜 12,500円/本)	11,440円/本 (税抜 10,400円/本)	4,840円/本 (税抜 4,400円/本)	506円/袋 (税抜 460円/袋)	6,600円/本 (税抜 6,000円/本)	2,860円/缶 (税抜 2,600円/缶)	1,991円/缶 (税抜 1,810円/缶)
	梱包入数	10本/箱 (発注単位1本)	1本	2本/箱 同時発送品：留め付け部材 ●留め付け部材 8106 2,530円(税抜 2,300円) (別売時)	5本/梱	55本/袋	10本/箱 ^{※1} (発注単位1本) スーパーKMEWシール30(600ml)10本 専用プライマー・ハブ・ノズル2個 ※ホルダーセットは別売です。	1液低汚染タイプ 1缶/60g	1缶/80g

※1 専用プライマー(品番B85AAもしくはB85BB)は同時出荷されます。

印刷物と実物では色柄が異なります。現物の商品サンプルなどでお確かめください。この誌面に掲載の価格はメーカー希望小売価格です。工事費は含まれておりません。

親水コート
14mm厚

外観上のご注意
P.535

工法別
施工部材
横張り
金具留め
(5mm)
P.394

横張り
通気金具留め
(15mm)
P.396

縦張り
金具留め
(5mm)
P.398

縦張り
通気金具留め
(15mm)
P.400

横張り
金具留め
(2mm)
P.402

釘直留め
P.404

エクセレージ・親水14

パイルボーダー

対応工法・下地 **F** 目地通し・**a d**
▶P.535

- 準不燃材料 QM-0629
- 防火構造 木造下地：PC030BE-9201
- 準耐火構造 耐火時間45分：外壁 QF045BE-9226

塗膜性能 | 耐候性・保証対象 | 基材性能 | 張り方 | 塗装 ▶P.438



2023年5月23日から、赤色の品番に変更させていただきます。注)異なる末尾品番での混ぜ張りはできません。



EW1771K ▶ EW1771H
MWミルクキーホワイト



EW1772K ▶ EW1772H
MWアッシュベージュ



EW1773K ▶ EW1773H
MWベビーアイボリー



EW1774K ▶ EW1774H
MWダークブロン



EW1775K ▶ EW1775H
MWスローグレー



EW1776K ▶ EW1776H
MWスマートブラウン

■本体仕様

サイズ (mm)	14×455 (動き幅) × 3030
希望小売価格	6,380円/枚 (税抜 5,800円/枚) 4,631円/m ² (税抜 4,210円/m ²)
梱包入数	2枚 (釘1袋必要・有償)
1枚当たりのm ²	1.38m ² /枚
3.3m ² 当たりの枚数	約2.39枚/3.3m ²
1枚当たりの質量 (重量)	約22kg/枚

寸法図・マンセル値はケイミュールホームページをご覧ください。

■出隅

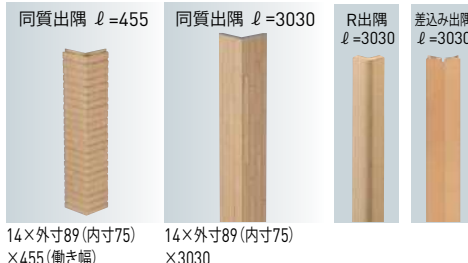

内寸80/100/120の
同質出隅

03

▶P.261

■専用役物・部材一覧

役物・施工部材は弊社純正部材をご指定ください。

役物・施工部材	同質出隅 l=455	同質出隅 l=3030	在庫お取り寄せ品 R出隅14 (艶消し仕様) l=3030	差込み出隅14 l=3030 (近似色▶P.435)	中間水切り l=3030 (近似色▶P.435)	リング釘40 l=40	シーリング▶P.447 スーパーKMEWシール30 (ホルダーセット:B80E▶P.430)	現場仕上げ塗料 (補修塗料)	在庫お取り寄せ品 R出隅14用 現場仕上げ塗料 (補修塗料)
本体									
EW1771K	EWD1771K	EWL1771K	BA61644	B211512	RE225512	B8740644	B8430495	B93HB644ANK	B95H1602
EW1772K	EWD1772K	EWL1772K	BA61746	B211512	RE225512	B8740498A	B8430498A	B93HB746ANK	B95RH746
EW1773K	EWD1773K	EWL1773K	BA61677	B211528	RE225528	B87401490	B84301616	B93HB1490ANK	B95H677
EW1774K	EWD1774K	EWL1774K	BA611534	B211525	RE225525	B87401741	B84301741	B93HB1741ANK	B95RH1534
EW1775K	EWD1775K	EWL1775K	BA61557	B211557	RE225557	B87401765	B84301765	B93HB1765ANK	B95RH557
EW1776K	EWD1776K	EWL1776K	BA611553	B2113114	B2213114	B8740582	B84301768	B93HB1768ANK	B95RH1553
EW1771H	EWD1771H	EWL1771H	BA61644	B211512	RE225512	B8740644	B8430495A	B93HB1602ANH	B95H1602
EW1772H	EWD1772H	EWL1772H	BA61746	B211512	RE225512	B8740498A	B8430498	B93HB1484CNH	B95RH746
EW1773H	EWD1773H	EWL1773H	BA61677	B211528	RE225528	B87401490	B84301616	B93HB1746ANH	B95H677
EW1774H	EWD1774H	EWL1774H	BA611534	B211525	RE225525	B87401741	B84301741	B93HB1575ANH	B95RH1534
EW1775H	EWD1775H	EWL1775H	BA61557	B211557	RE225557	B87401765	B84301765	B93HB2515ANH	B95RH557
EW1776H	EWD1776H	EWL1776H	BA611553	B2113114	B2213114	B8740582	B84301768	B93HB2524CNH	B95RH1553
希望小売価格	3,630円/本 (税抜 3,300円/本)	13,750円/本 (税抜 12,500円/本)	11,440円/本 (税抜 10,400円/本)	4,840円/本 (税抜 4,400円/本)	2,860円/本 (税抜 2,600円/本)	506円/袋 (税抜 460円/袋)	6,600円/本 (税抜 6,000円/本)	2,860円/缶 (税抜 2,600円/缶)	1,991円/缶 (税抜 1,810円/缶)
梱包入数	10本/箱 (発注単位1本)	1本	2本/箱 同時発送品: 留め付け部材 ●留め付け部材 B106 2,530円 (税抜 2,300円) (別売時)	5本/梱	5本/梱	55本/袋	10本/箱 ^{※1} (発注単位1本) スーパーKMEWシール30 (600ml) 10本 専用プライマー: バイノスR2缶 ※ホルダーセットは別売です。	1液低汚染タイプ 1缶/60g	1缶/80g

※1 専用プライマー (品番B85AAもしくはB85BB) は同時出荷されます。

在庫お取り寄せ品 一部の配送エリアでは、1週間程度配送日数がかかる場合があります。納期の詳細につきましては、弊社営業所までお問い合わせください。

エクセレージ・親水14

デルタライン

対応工法・下地 **F** 目地通し・接合部について **a** **d**
▶P.535

- 準不燃材料 QM-0629
- 防火構造 木造下地：PC030BE-9201
- 準耐火構造 耐火時間45分：外壁 QF045BE-9226

販売地域

一般

塗膜性能 | 耐候性・保証対象 | 基材性能 | 張り方 | 塗装 ▶P.438

親水 雨で流す
 耐候性グレード ★
 保証 製品本体
 準耐火 45分
 耐火等級 3対応
 張り方 縦横

単色 QF



EW2391H QWマックスホワイト



EW2392H QWシルクホワイト



EW2393H QWスローグレー



EW2394H QWアッシュグリーン



EW2395H QWアトランティックブルー



EW2396H QWマックスブラック

■本体仕様

サイズ(mm)	14×455(働き幅)×3030
希望小売価格	6,380円/枚 (税抜 5,800円/枚) 4,631円/m ² (税抜 4,210円/m ²)
梱包入数	2枚(釘1袋必要・有償)
1枚当たりのm ²	1.38m ² /枚
3.3m ² 当たりの枚数	約2.39枚/3.3m ²
1枚当たりの質量(重量)	約23kg/枚

寸法図・マンセル値はケイミュアホームページをご覧ください。

■出隅

同質出隅 ℓ=455 同質出隅 ℓ=3030 R出隅 ℓ=3030 差込み出隅 ℓ=3030

14×外寸89(内寸75)×455(働き幅) 14×外寸89(内寸75)×3030

内寸80/100/120の同質出隅 **03**

▶P.261

■専用役物・部材一覧

役物・施工部材は弊社純正部材をご指定ください。

役物・施工部材	同質出隅 ℓ=455	同質出隅 ℓ=3030	在庫お取り寄せ品 R出隅14(艶消し仕様) ℓ=3030	差込み出隅14 ℓ=3030(近似色▶P.435)	中間水切り ℓ=3030(近似色▶P.435)	リング釘40 ℓ=40	シーリング▶P.447 スーパーKMEWシール30(ホルダーセット:B00E▶P.430)	現場仕上げ塗料(補修塗料)	在庫お取り寄せ品 R出隅14用現場仕上げ塗料(補修塗料)
EW2391H	EWD2391H	EWL2391H	BA613058	B2113058	B2213058	B87403044	B84303044	B93HB3044BNH	B95H3058
EW2392H	EWD2392H	EWL2392H	BA61644	B211W2	B221W2	B87401710	B84302491	B93HB2597ANH	B95H1602
EW2393H	EWD2393H	EWL2393H	BA61557	B211557	RE225557	B87401765	B84301765	B93HB2515ANH	B95RH557
EW2394H	EWD2394H	EWL2394H	BA61689	B211549	RE225549	B8740749	B8430749A	B93HB782ANH	B95H689
EW2395H	EWD2395H	EWL2395H	BA61462	B211462	RE225462	B8740462	B84301428	B93HB1428CNH	B95RH462
EW2396H	EWD2396H	EWL2396H	BA61719	B211W1	RE225W1	B8740719	B84303045	B93HB3045ANH	B95H737
希望小売価格	3,630円/本 (税抜 3,300円/本)	13,750円/本 (税抜 12,500円/本)	11,440円/本 (税抜 10,400円/本)	4,840円/本 (税抜 4,400円/本)	2,860円/本 (税抜 2,600円/本)	506円/袋 (税抜 460円/袋)	6,600円/本 (税抜 6,000円/本)	2,860円/缶 (税抜 2,600円/缶)	1,991円/缶 (税抜 1,810円/缶)
梱包入数	10本/箱(発注単位1本)	1本	2本/箱 同時発送品: 留め付け部材 ●留め付け部材 8106 2,530円(税抜 2,300円) (別売時)	5本/梱	5本/梱	55本/袋	10本/箱 ^{※1} (発注単位1本) スーパーKMEW ^{※1} シール30(600ml)10本 専用プライマー・パワ、ノズル2個 <small>※ホルダーセットは別売です。</small>	1液低汚染タイプ 1缶/60g	1缶/80g

※1 専用プライマー(品番B85AAもしくはB85BB)は同時出荷されます。

印刷物と実物では色柄が異なります。現物の商品サンプルなどでお確かめください。この誌面に掲載の価格はメーカー希望小売価格です。工事費は含まれておりません。

親水コート
—
14mm厚

外観上のご注意

P.535

工法別
施工部材

横張り
金具留め
(5mm)
P.394

横張り
通気金具留め
(15mm)
P.396

縦張り
金具留め
(5mm)
P.398

縦張り
通気金具留め
(15mm)
P.400

横張り
金具留め
(2mm)
P.402

釘直留め
P.404

エクセレージ・親水14

もくめ

木目調

対応工法・下地

F

目地通し・

▶P.535

接合部について

C

●準不燃材料 QM-0629

●防火構造 木造下地：PC030BE-9201

●準耐火構造 耐火時間45分：外壁 QF045BE-9226

塗膜性能
耐候性・保証対象
基材性能
張り方
塗装 ▶P.438



単色
QF

現場仕上げ塗料 (補修塗料) 使用時の注意
 この商品の特性上、塗布面積が大きくなると外観上目立ちますので、塗布は必要最小限に留めてください。



EW1296K QWベビーアイボリー



EW1297K QWスティールベージュ



EW1298K QWシダーブラウン



EW1299K QWショコラブラウン



EW12910K QWチャコールブラウン

■本体仕様

サイズ (mm)	14×455 (働き幅) × 3030
希望小売価格	6,380円/枚 (税抜 5,800円/枚) 4,631円/m ² (税抜 4,210円/m ²)
梱包入数	2枚 (釘1袋必要・有償)
1枚当たりのm ²	1.38m ² /枚
3.3m ² 当たりの枚数	約2.39枚/3.3m ²
1枚当たりの質量 (重量)	約21kg/枚

寸法図・マンセル値はケイミュアホームページをご覧ください。

■出隅



内寸80/100/120の同質出隅

03

▶P.261

■専用役物・部材一覧

役物・施工部材は弊社純正部材をご指定ください。

役物・施工部材	同質出隅 l=455	同質出隅 l=3030	在庫お取り寄せ品 R出隅14 (艶消し仕様) l=3030	差込み出隅14 l=3030 (近似色▶P.435)	中間水切り l=3030 (近似色▶P.435)	リング釘40 l=40	シーリング ▶P.447 スーパーKMEWシール30 (ホルダーセット:B00E▶P.430)	現場仕上げ塗料 (補修塗料)	在庫お取り寄せ品 R出隅14用 現場仕上げ塗料 (補修塗料)
EW1296K	EWD1296K	EWL1296K	BA61677	B211528	RE225528	B87401490	B84301616	B93HB1490ANK	B95H677
EW1297K	EWD1297K	EWL1297K	BA61674	B211417	RE225417	B87402600	B84301792	B93HB2600ANK	B95H674
EW1298K	EWD1298K	EWL1298K	BA61444	B2112606	B2212606	B8740658	B84302606A	B93HB2603ANK	B95RH444
EW1299K	EWD1299K	EWL1299K	BA61476	B211476	RE225476	B8740476	B8430748B	B93HB748ANK	B95H1786
EW12910K	EWD12910K	EWL12910K	BA611553	B211W3	B221W3	B87401713	B84301709A	B93HB2562ANK	B95RH1553
希望小売価格	3,630円/本 (税抜 3,300円/本)	13,750円/本 (税抜 12,500円/本)	11,440円/本 (税抜 10,400円/本)	4,840円/本 (税抜 4,400円/本)	2,860円/本 (税抜 2,600円/本)	506円/袋 (税抜 460円/袋)	6,600円/本 (税抜 6,000円/本)	2,860円/缶 (税抜 2,600円/缶)	1,991円/缶 (税抜 1,810円/缶)
梱包入数	10本/箱 (発注単位1本)	1本	2本/箱 同時発送品：留め付け部材 ●留め付け部材 8106 2,530円 (税抜 2,300円) (別売時)	5本/梱	5本/梱	55本/袋	10本/箱 ^{※1} (発注単位1本) スーパーKMEWシール30 (600ml) 10本 専用プライマー・パワ、ノズル2個 <small>※ホルダーセットは別売です。</small>	1液低汚染タイプ 1缶/60g	1缶/80g

※1 専用プライマー (品番B85AAもしくはB85BB) は同時出荷されます。

在庫お取り寄せ品 一部の配送エリアでは、1週間程度配送日数がかかる場合があります。納期の詳細につきましては、弊社営業所までお問い合わせください。

エクセレージ・親水14

オラージュウッド

対応工法・下地 **E** 目地通し・接合部について **a**
▶P.535

- 準不燃材料 QM-0629
- 防火構造 木造下地：PC030BE-9201
- 準耐火構造 耐火時間45分：外壁 QF045BE-9226

販売地域

一般

塗膜性能 | 耐候性・保証対象 | 基材性能 | 張り方 | 塗装 ▶P.438

親水 雨で流す
 耐候性グレード ★
 保証 製品本体
 準耐火 45分
 耐火等級 3対応
 張り方 横

単色 QF



EW2181H QWシルクホワイト



EW2182H QWスティールベージュ



EW2183H QWダークローストブラウン



EW2184H QWチャコールブラウン

■本体仕様

サイズ (mm)	14×455 (働き幅) × 3030
希望小売価格	6,380円/枚 (税抜 5,800円/枚) 4,631円/m ² (税抜 4,210円/m ²)
梱包入数	2枚 (釘1袋必要・有償)
1枚当たりのm ²	1.38m ² /枚
3.3m ² 当たりの枚数	約2.39枚/3.3m ²
1枚当たりの質量 (重量)	約23kg/枚

寸法図・マンセル値はケイミュールホームページをご覧ください。

■出隅

同質出隅 ℓ=455 同質出隅 ℓ=3030 R出隅 ℓ=3030 差込み出隅 ℓ=3030

14×外寸89 (内寸75) ×455 (働き幅) 14×外寸89 (内寸75) ×3030

内寸80/100/120の同質出隅 **03**

▶P.261

■専用役物・部材一覧

役物・施工部材は弊社純正部材をご指定ください。

役物・施工部材 本 体	同質出隅 ℓ=455	同質出隅 ℓ=3030	在庫お取り寄せ品	差込み出隅14 ℓ=3030 (近似色▶P.435)	リング釘40 ℓ=40	シーリング▶P.447	現場仕上げ塗料 (補修塗料)	在庫お取り寄せ品
			R出隅14 (艶消し仕様) ℓ=3030			スーパーKMEWシル30 (ホルダーセット:B80E▶P.430)		R出隅14用 現場仕上げ塗料 (補修塗料)
EW2181H	EWD2181H	EWL2181H	BA61644	B211W2	B87401710	B84302491	B93HB2597ANH	B95H1602
EW2182H	EWD2182H	EWL2182H	BA61674	B211417	B87402600	B84301792	B93HB3059ANH	B95H674
EW2183H	EWD2183H	EWL2183H	BA61476	B2113060	B87401799	B84303060	B93HB3060ANH	B95H1786
EW2184H	EWD2184H	EWL2184H	BA611553	B211W3	B87401713	B84301709A	B93HB1709BNH	B95RH1553
希望小売価格	3,630円/本 (税抜 3,300円/本)	13,750円/本 (税抜 12,500円/本)	11,440円/本 (税抜 10,400円/本)	4,840円/本 (税抜 4,400円/本)	506円/袋 (税抜 460円/袋)	6,600円/本 (税抜 6,000円/本)	2,860円/缶 (税抜 2,600円/缶)	1,991円/缶 (税抜 1,810円/缶)
梱包入数	10本/箱 (発注単位1本)	1本	2本/箱 (同時発送品：留め付け部材 ●留め付け部材B106 2,530円 (税抜 2,300円) (別売時))	5本/梱	55本/袋	10本/箱 ^{※1} (発注単位1本) スーパーKMEWシル30 (600ml) 10本 専用プライマー、ハケ、ノズル2個 ※ホルダーセットは別売です。	1液低汚染タイプ 1缶/60g	1缶/80g

※1 専用プライマー (品番B85AAもしくはB85BB) は同時出荷されます。

外観上のご注意

P.535

工 法 別 施工部材

横 張 り 金 具 留 め (5mm) P.394

横 張 り 通 気 金 具 留 め (15mm) P.396

縦 張 り 金 具 留 め (5mm) P.398

縦 張 り 通 気 金 具 留 め (15mm) P.400

横 張 り 金 具 留 め (2mm) P.402

釘 直 留 め P.404

エクセレージ・親水14

マレーア

対応工法・下地 **E** 目地通し・**a** 接合部について

▶P.535

- 準不燃材料 QM-0629
- 防火構造 木造下地：PC030BE-9201
- 準耐火構造 耐火時間45分：外壁 QF045BE-9226

塗膜性能 | 耐候性・保証対象 | 基材性能 | 張り方 | 塗装 ▶P.438

親水 雨で流す	耐候性グレード ★	保証 製品 本体	準耐火 45分	耐火等級 3 対応	張り方 横
------------	--------------	----------------	------------	-----------------	----------

塗装 ▶P.438

単色 QF



EW2361H QWマックスホワイト



EW2362H QWシルクホワイト



EW2363H QWアッシュベージュ



EW2364H QWベビーオーカー



EW2365H QWクースグレー



EW2366H QWフィノグレー



EW2367H QWアイボリーブラック

■本体仕様

サイズ(mm)	14×455(働き幅)×3030
希望小売価格	6,380円/枚(税抜 5,800円/枚) 4,631円/m ² (税抜 4,210円/m ²)
梱包入数	2枚(釘1袋必要・有償)
1枚当たりのm ²	1.38m ² /枚
3.3m ² 当たりの枚数	約2.39枚/3.3m ²
1枚当たりの質量(重量)	約22kg/枚

寸法図・マンセル値はケイミュアホームページをご覧ください。

■出隅

同質出隅 ℓ=455	同質出隅 ℓ=3030	R出隅 ℓ=3030	差込み出隅 ℓ=3030
14×外寸89(内寸75)×455(働き幅)	14×外寸89(内寸75)×3030		

内寸80/100/120の同質出隅

03

▶P.261

■専用役物・部材一覧 役物・施工部材は弊社純正部材をご指定ください。

※2023年5月末生産終了品は、2023年3月1日～5月末日は在庫お問い合わせ品となり、納期がかかる場合があります。在庫および納期のご確認を弊社営業所までお願いします。

役物・施工部材	同質出隅 ℓ=455	同質出隅 ℓ=3030	在庫お取り寄せ品 R出隅14 (艶消し仕様) ℓ=3030	差込み出隅14 ℓ=3030 (近似色▶P.435)	リング釘40 ℓ=40	シーリング▶P.447 スーパーKMEWシール30 (ホルダーセット:B80E▶P.430)	現場仕上げ塗料 (補修塗料)	在庫お取り寄せ品 R出隅14用 現場仕上げ塗料 (補修塗料)
本体								
EW2361H	EWD2361H	EWL2361H	BA613058	B2113058	B87403044	B84303044	B93HB3044BNH	B95H3058
EW2362H	EWD2362H	EWL2362H	BA61644	B211W2	B87401710	B84302491	B93HB2597ANH	B95H1602
EW2363H	EWD2363H	EWL2363H	BA61746	B211512	B8740498A	B8430498A	B93HB1484CNH	B95RH746
EW2364H	EWD2364H	EWL2364H	BA61457	B211457	B8740427	B84302602A	B93HB2602ANH	B95RH457
EW2365H	EWD2365H	EWL2365H	BA61674	B211417	B8740417	B84303276	B93HB3276ANH	B95H674
EW2366H	EWD2366H	EWL2366H	BA61425	B211417	B8740425	B84303275	B93HB3275ANH	B95H425
EW2367H	EWD2367H	EWL2367H	BA611553	B211W3	B87401736	B84301713	B93HB1708ENH	B95RH1553
希望小売価格	3,630円/本 (税抜 3,300円/本)	13,750円/本 (税抜 12,500円/本)	11,440円/本 (税抜 10,400円/本)	4,840円/本 (税抜 4,400円/本)	506円/袋 (税抜 460円/袋)	6,600円/本 (税抜 6,000円/本)	2,860円/缶 (税抜 2,600円/缶)	1,991円/缶 (税抜 1,810円/缶)
梱包入数	10本/箱 (発注単位1本)	1本	2本/箱 同時発送品：留め付け部材 ●留め付け部材B106 2,530円(税抜 2,300円)(別売時)	5本/梱	55本/袋	10本/箱 ^{※1} (発注単位1本) スーパーKMEWシール30(600mm)10本 専用プライマー、パケ、ノズル2個 ※ホルダーセットは別売です。	1液低汚染タイプ 1缶/60g	1缶/80g

※1 専用プライマー(品番B85AAもしくはB85BB)は同時出荷されます。

在庫お取り寄せ品 一部の配送エリアでは、1週間程度配送日数がかかる場合があります。納期の詳細につきましては、弊社営業所までお問い合わせください。

エクセレージ・親水14

グレイスライン NEW 2023.03.01

対応工法・下地 E 目地通し・
▶P.535 接合部について a d

- 準不燃材料 QM-0629
- 防火構造 木造下地：PC030BE-9201
- 準耐火構造 耐火時間45分：外壁 QF045BE-9226

NEW

販売地域

一般

塗膜性能 | 耐候性・保証対象 | 基材性能 | 張り方 | 塗装 ▶P.438

親水 雨で流す	耐候性グレード ★	保証 製品 本体	準耐火 45分	耐火等級 3 対応	張り方 横	単色 QF
------------	--------------	----------------	------------	-----------------	----------	-------



EW2441H QWシルクホワイト



EW2442H QWアッシュベージュ



EW2443H QWパールオレンジ



EW2444H QWスティールライトブラウン



EW2445H QWスローグレー



EW2446H QWダスキーグレー



EW2447H QWアイボリーブラック

親水コート
—
14mm厚

■本体仕様

サイズ(mm)	14×455(働き幅)×3030
希望小売価格	6,380円/枚 (税抜 5,800円/枚) 4,631円/m ² (税抜 4,210円/m ²)
梱包入数	2枚(釘1袋必要・有償)
1枚当たりのm ²	1.38m ² /枚
3.3m ² 当たりの枚数	約2.39枚/3.3m ²
1枚当たりの質量(重量)	約23kg/枚

寸法図・マンセル値はケイミュアホームページをご覧ください。

■出隅

同質出隅 ℓ=455	同質出隅 ℓ=3030	R出隅 ℓ=3030	差込み出隅 ℓ=3030
14×外寸89(内寸75)×455(働き幅)	14×外寸89(内寸75)×3030		

内寸80/100/120の同質出隅 03 ▶P.261

■専用役物・部材一覧

役物・施工部材は弊社純正部材をご指定ください。

役物・施工部材 本体	同質出隅 ℓ=455	同質出隅 ℓ=3030	在庫お取り寄せ品	差込み出隅14 ℓ=3030 (近似色▶P.435)	リング釘40 ℓ=40	シーリング▶P.447	現場仕上げ塗料 (補修塗料)	在庫お取り寄せ品
			R出隅14 (艶消し仕様) ℓ=3030			スーパーKMEWシル30 (ホルダーセット:B80E▶P.430)		R出隅14用 現場仕上げ塗料 (補修塗料)
EW2441H	EWD2441H	EWL2441H	BA61644	B211W2	B87403044	B84302491A	B93HB2597ANH	B95H1602
EW2442H	EWD2442H	EWL2442H	BA61746	B211512	B8740560	B8430498A	B93HB1484ANH	B95RH746
EW2443H	EWD2443H	EWL2443H	BA61682	B211427	B87401730	B84302715	B93HB2511ANH	B95H1427
EW2444H	EWD2444H	EWL2444H	BA61425	B211425	B8740425	B84302727	B93HB2727BNH	B95RH425
EW2445H	EWD2445H	EWL2445H	BA61557	B211557	B87401765	B84301765	B93HB2515CNH	B95RH557
EW2446H	EWD2446H	EWL2446H	BA61689	B211549	B8740550	B84303212	B93HB3342BNH	B95H689
EW2447H	EWD2447H	EWL2447H	BA611553	B211W3	B87401736	B84301709B	B93HB1708BNH	B95RH1553
希望小売価格	3,630円/本 (税抜 3,300円/本)	13,750円/本 (税抜 12,500円/本)	11,440円/本 (税抜 10,400円/本)	4,840円/本 (税抜 4,400円/本)	506円/袋 (税抜 460円/袋)	6,600円/本 (税抜 6,000円/本)	2,860円/缶 (税抜 2,600円/缶)	1,991円/缶 (税抜 1,810円/缶)
梱包入数	10本/箱 (発注単位1本)	1本	2本/箱 同時発送品：留め付け部材 ●留め付け部材 B106 2,530円(税抜 2,300円) (別売)	5本/梱	55本/袋	10本/箱 ^{※1} (発注単位1本) スーパーKMEWシル30(500ml)11本 専用プライマー、パワーストック <small>※ホルダーセットは別売です。</small>	1液低汚染タイプ 1缶/60g	1缶/80g

※1 専用プライマー(品番B85AAもしくはB85BB)は同時出荷されます。

印刷物と実物では色柄が異なります。現物の商品サンプルなどでお確かめください。この誌面に掲載の価格はメーカー希望小売価格です。工事費は含まれておりません。

外観上のご注意

P.535

工法別
施工部材

横張り
金具留め
(5mm)
P.394

横張り
通気金具留め
(15mm)
P.396

縦張り
金具留め
(5mm)
P.398

縦張り
通気金具留め
(15mm)
P.400

横張り
金具留め
(2mm)
P.402

釘直留め
P.404

エクセレージ・親水14

ひより14

対応工法・下地 **E** 目地通し・**a** 接合部について

▶P.535

- 準不燃材料 QM-0629
- 防火構造 木造下地：PC030BE-9201
- 準耐火構造 耐火時間45分：外壁 QF045BE-9226

塗膜性能 | 耐候性・保証対象 | 基材性能 | 張り方 | 塗装 ▶P.438

親水 雨で流す	耐候性グレード ★	保証 製品 本体	準耐火 45分	耐火等級 3 対応	張り方 横	単色 MF
------------	--------------	----------------	------------	-----------------	----------	-------



EW1881H MWミルキーホワイト



EW1882H MWベビーアイボリー



EW1883H MWシルバークグレー



EW1884H MWチャコールブラウン

■本体仕様

サイズ(mm)	14×455(働き幅)×3030
希望小売価格	6,380円/枚 (税抜 5,800円/枚) 4,631円/m ² (税抜 4,210円/m ²)
梱包入数	2枚(釘1袋必要・有償)
1枚当たりのm ²	1.38m ² /枚
3.3m ² 当たりの枚数	約2.39枚/3.3m ²
1枚当たりの質量(重量)	約22kg/枚

寸法図・マンセル値はケイミュールホームページをご覧ください。

■出隅

同質出隅 ℓ=455	同質出隅 ℓ=3030	R出隅 ℓ=3030	差込み出隅 ℓ=3030
14×外寸89(内寸75)×455(働き幅)	14×外寸89(内寸75)×3030		

内寸80/100/120の同質出隅 **03** ▶P.261

■専用役物・部材一覧 役物・施工部材は弊社純正部材をご指定ください。

役物・施工部材	同質出隅 ℓ=455	同質出隅 ℓ=3030	在庫お取り寄せ品	差込み出隅14 ℓ=3030 (近似色▶P.435)	リング釘40 ℓ=40	シーリング ▶P.447	現場仕上げ塗料 (補修塗料)	在庫お取り寄せ品
			R出隅14 (艶消し仕様) ℓ=3030			スーパーKMEWシール30 (ホルダーセット:B80E▶P.430)		R出隅14用 現場仕上げ塗料 (補修塗料)
EW1881H	EWD1881H	EWL1881H	BA61644	B211512	B8740644	B8430495A	B93HB1602ANH	B95H1602
EW1882H	EWD1882H	EWL1882H	BA61677	B211528	B87401490	B84301616	B93HB1746ANH	B95H677
EW1883H	EWD1883H	EWL1883H	BA61557	B211557	B8740557	B8430557	B93HB781ANH	B95RH557
EW1884H	EWD1884H	EWL1884H	BA611553	B211W3	B87401713	B84301709	B93HB1709BNH	B95RH1553
希望小売価格	3,630円/本 (税抜 3,300円/本)	13,750円/本 (税抜 12,500円/本)	11,440円/本 (税抜 10,400円/本)	4,840円/本 (税抜 4,400円/本)	506円/袋 (税抜 460円/袋)	6,600円/本 (税抜 6,000円/本)	2,860円/缶 (税抜 2,600円/缶)	1,991円/缶 (税抜 1,810円/缶)
梱包入数	10本/箱 (発注単位1本)	1本	2本/箱 同時発送品：留め付け部材 ●留め付け部材 8106 2,530円(税抜 2,300円) (別売時)	5本/梱	55本/袋	10本/箱 ^{※1} (発注単位1本) スーパーKMEWシール30(600ml)10本 専用プライマー、ハケ、ノズル2個 ※ホルダーセットは別売です。	1液低汚染タイプ 1缶/60g	1缶/80g

※1 専用プライマー(品番B85AAもしくはB85BB)は同時出荷されます。

在庫お取り寄せ品 一部の配送エリアでは、1週間程度配送日数がかかる場合があります。納期の詳細につきましては、弊社営業所までお問い合わせください。

リュージュ

対応工法・下地 **E** 目地通し・接合部について **d**
▶P.535

- 準不燃材料 QM-0629
- 防火構造 木造下地：PC030BE-9201
- 準耐火構造 耐火時間45分：外壁 QF045BE-9226

販売地域

一般

塗膜性能 | 耐候性・保証対象 | 基材性能 | 張り方 | 塗装 ▶P.438

親水 雨で流す
 耐候性グレード ★
 保証製品本体
 準耐火 45分
 耐火等級 3対応
 張り方 横

単色 QF



EW2071H QWシルクホワイト



EW2072H QWミルクイーホワイト



EW2073H QWアッシュベージュ



EW2074H QWパールオレンジ



EW2075H QWスローグレー



EW2076H QWハーベストイエロー



EW2078H QWチャコールブラウン



EW2079H QWアトランティックブルー

親水コート
14mm厚

■本体仕様

サイズ(mm)	14×455(働き幅)×3030
希望小売価格	6,380円/枚 (税抜 5,800円/枚) 4,631円/m ² (税抜 4,210円/m ²)
梱包入数	2枚(釘1袋必要・有償)
1枚当たりのm ²	1.38m ² /枚
3.3m ² 当たりの枚数	約2.39枚/3.3m ²
1枚当たりの質量(重量)	約23kg/枚

寸法図・マンセル値はケイミューホームページをご覧ください。

■出隅

同質出隅 ℓ=455 同質出隅 ℓ=3030 R出隅 ℓ=3030 差込み出隅 ℓ=3030

14×外寸89(内寸75)×455(働き幅) 14×外寸89(内寸75)×3030

内寸80/100/120の同質出隅 **03**

▶P.261

■専用役物・部材一覧

役物・施工部材は弊社純正部材をご指定ください。

役物・施工部材	同質出隅 ℓ=455	同質出隅 ℓ=3030	在庫お取り寄せ品 R出隅14(艶消し仕様) ℓ=3030	差込み出隅14 ℓ=3030(近似色▶P.435)	リング釘40 ℓ=40	シーリング ▶P.447 スーパーKMEWシール30(ホルダーセット:B80E▶P.430)	現場仕上げ塗料(補修塗料)	在庫お取り寄せ品 R出隅14用現場仕上げ塗料(補修塗料)
EW2071H	EWD2071H	EWL2071H	BA61644	B211W2	B87401710	B84302491	B93HB2597ANH	B95H1602
EW2072H	EWD2072H	EWL2072H	BA61644	B211512	B87406644	B8430495A	B93HB1602ANH	B95H1602
EW2073H	EWD2073H	EWL2073H	BA61746	B211512	B8740498A	B8430498A	B93HB1484ANH	B95RH746
EW2074H	EWD2074H	EWL2074H	BA61682	B211427	B87401730	B84302715	B93HB2511ANH	B95H1427
EW2075H	EWD2075H	EWL2075H	BA61557	B211557	B87401765	B84301765	B93HB2515ANH	B95RH557
EW2076H	EWD2076H	EWL2076H	BA61583	B211460	B8740460	B84301603	B93HB1603BNH	B95H1603A
EW2078H	EWD2078H	EWL2078H	BA611553	B211W3	B87401713	B84301709A	B93HB1709BNH	B95RH1553
EW2079H	EWD2079H	EWL2079H	BA61462	B211462	B8740462	B84301428	B93HB1428BNH	B95RH462
希望小売価格	3,630円/本 (税抜 3,300円/本)	13,750円/本 (税抜 12,500円/本)	11,440円/本 (税抜 10,400円/本)	4,840円/本 (税抜 4,400円/本)	506円/袋 (税抜 460円/袋)	6,600円/本 (税抜 6,000円/本)	2,860円/缶 (税抜 2,600円/缶)	1,991円/缶 (税抜 1,810円/缶)
梱包入数	10本/箱(発注単位1本)	1本	2本/箱 同時発送品：留め付け部材 ●留め付け部材 8106 2,530円(税抜 2,300円) (別売時)	5本/梱	55本/袋	10本/箱 ^{※1} (発注単位1本) スーパーKMEWシール30(600ml)10本専用プライマー・ハケ・スリ2個 ※ホルダーセットは別売です。	1液低汚染タイプ 1缶/60g	1缶/80g

※1 専用プライマー(品番B85AAもしくはB85BB)は同時出荷されます。

外観上のご注意

P.535

工法別

施工部材

横張り

金具留め

(5mm)

P.394

横張り

金具留め

(15mm)

P.396

縦張り

金具留め

(5mm)

P.398

縦張り

通気金具留め

(15mm)

P.400

横張り

金具留め

(2mm)

P.402

釘直留め

P.404

エクセレージ・親水14

はまび調14

対応工法・下地 **F** 目地通し・**d**
▶P.535 接合部について

- 準不燃材料 QM-0629
- 防火構造 木造下地：PC030BE-9201
- 準耐火構造 耐火時間45分：外壁 QF045BE-9226

塗膜性能 | 耐候性・保証対象 | 基材性能 | 張り方 | 塗装 ▶P.438

親水 雨で流す
 耐候性グレード ★
 保証 製品 本体
 準耐火 45分
 耐火等級 3対応
 張り方 縦横

単色 MF



EW1631H MWミルキーホワイト



EW1632H MWクリームベージュ



EW1633H MWハーベストイエロー



EW1638H MWベビーアイボリー



EW1639H MWシルクホワイト



EW16310H MWパールオレンジ



EW16311H MWフリーベージュ

■本体仕様

サイズ(mm)	14×455(働き幅)×3030
希望小売価格	6,380円/枚(税抜 5,800円/枚) 4,631円/m ² (税抜 4,210円/m ²)
梱包入数	2枚(釘1袋必要・有償)
1枚当たりのm ²	1.38m ² /枚
3.3m ² 当たりの枚数	約2.39枚/3.3m ²
1枚当たりの質量(重量)	約24kg/枚

寸法図・マンセル値はケイミューホームページをご覧ください。

■出隅

同質出隅 ℓ=455 同質出隅 ℓ=3030 R出隅 ℓ=3030 差込み出隅 ℓ=3030

14×外寸89(内寸75)×455(働き幅) 14×外寸89(内寸75)×3030

内寸80/100/120の同質出隅

03 ▶P.261

■専用役物・部材一覧

役物・施工部材は弊社純正部材をご指定ください。

役物・施工部材	同質出隅 ℓ=455	同質出隅 ℓ=3030	在庫お取り寄せ品	差込み出隅14 ℓ=3030 (近似色▶P.435)	中間水切り ℓ=3030 (近似色▶P.435)	リング釘40 ℓ=40	シーリング ▶P.447	現場仕上げ塗料(補修塗料)	在庫お取り寄せ品
			R出隅14 (艶消し仕様) ℓ=3030				スーパークMEWシール30 (ホルダーセット:B80E▶P.430)		R出隅14用 現場仕上げ塗料(補修塗料)
本体									
EW1631H	EWD1631H	EWL1631H	BA61644	B211512	RE225512	B8740644	B8430495A	B93HB1602ANH	B95H1602
EW1632H	EWD1632H	EWL1632H	BA61682	B211427	RE225427	B8740427	B8430427	B93HB1427ANH	B95H1427
EW1633H	EWD1633H	EWL1633H	BA61583	B211460	RE225460	B8740460	B84301603	B93HB1603ANH	B95H1603A
EW1638H	EWD1638H	EWL1638H	BA61677	B211528	RE225528	B87401490	B84301616	B93HB1746ANH	B95H677
EW1639H	EWD1639H	EWL1639H	BA61644	B211W2	B221W2	B87401710	B84302491	B93HB2597ANH	B95H1602
EW16310H	EWD16310H	EWL16310H	BA61682	B211427	RE225427	B87401730	B84302715	B93HB2511ANH	B95H1427
EW16311H	EWD16311H	EWL16311H	BA61457	B211457	RE225457	B8740459	B8430412	B93HB1496ANH	B95RH457
希望小売価格	3,630円/本 (税抜 3,300円/本)	13,750円/本 (税抜 12,500円/本)	11,440円/本 (税抜 10,400円/本)	4,840円/本 (税抜 4,400円/本)	2,860円/本 (税抜 2,600円/本)	506円/袋 (税抜 460円/袋)	6,600円/本 (税抜 6,000円/本)	2,860円/缶 (税抜 2,600円/缶)	1,991円/缶 (税抜 1,810円/缶)
梱包入数	10本/箱 (発注単位1本)	1本	2本/箱 同時発送品・留め付け部材 ●留め付け部材 8106 2,530円/税抜 2,300円/ (別売)	5本/梱	5本/梱	55本/袋	10本/箱 ^{※1} (発注単位1本) スーパーKMEWシール30(600ml)10本 専用プライマー・バケ・スリ2個 ※ホルダーセットは別売です。	1液低汚染タイプ 1缶/60g	1缶/80g

※1 専用プライマー(品番B85AAもしくはB85BB)は同時出荷されます。

在庫お取り寄せ品 一部の配送エリアでは、1週間程度配送日数がかかる場合があります。納期の詳細につきましては、弊社営業所までお問い合わせください。

はまび調14広幅

対応工法・下地 **G**

▶P.535

- 準不燃材料 QM-0629
- 防火構造 木造下地：PC030BE-9201
- 準耐火構造 耐火時間45分：外壁 QF045BE-9226

販売地域

一般

塗膜性能 | 耐候性・保証対象 | 基材性能 | 張り方 | 塗装 ▶P.438

親水 雨で流す
 耐候性グレード ★
 保証 製品本体
 準耐火 45分
 耐火等級 3対応
 張り方 縦

単色 MF



EW1499WH MWハーベストイエロー



EW14910WH MWベビーアイボリー

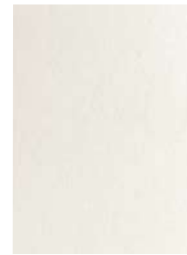

EW14911WH MWシルクホホワイト



EW14912WH MWミルクキーホワイト



EW14915WH MWフリーベージュ

■本体仕様

サイズ(mm)	14×910(働き幅)×3030
希望小売価格	12,760円/枚(税抜 11,600円/枚) 4,631円/m ² (税抜 4,210円/m ²)
梱包入数	1枚(釘1袋必要・有償)
1枚当たりのm ²	2.75m ² /枚
3.3m ² 当たりの枚数	約1.2枚/3.3m ²
1枚当たりの質量(重量)	約47kg/枚

寸法図・マンセル値はケイミュアホームページをご覧ください。

■出隅



14×外寸89(内寸75)×3030

■専用役物・部材一覧

役物・施工部材は弊社純正部材をご指定ください。

役物・施工部材 本 体	同質出隅 ℓ=3030	在庫お取り寄せ品	差込み出隅14 ℓ=3030 (近似色▶P.435)	中間水切り ℓ=3030 (近似色▶P.435)	リング釘40 ℓ=40	シーリング▶P.447	現場仕上げ塗料 (補修塗料)	在庫お取り寄せ品
		R出隅14 (艶消し仕様) ℓ=3030				スーパーKMEWシール30 (ホルダーセット:B80E▶P.430)		R出隅14用 現場仕上げ塗料 (補修塗料)
EW1499WH	EWL1633H	BA61583	B211460	RE225460	B8740460	B84301603	B93HB1603ANH	B95H1603A
EW14910WH	EWL1638H	BA61677	B211528	RE225528	B87401490	B84301616	B93HB1746ANH	B95H677
EW14911WH	EWL1639H	BA61644	B211W2	B221W2	B87401710	B84302491	B93HB2597ANH	B95H1602
EW14912WH	EWL1631H	BA61644	B211512	RE225512	B8740644	B8430495A	B93HB1602ANH	B95H1602
EW14915WH	EWL16311H	BA61457	B211457	RE225457	B8740459	B8430412	B93HB1496ANH	B95RH457
希望小売価格	13,750円/本 (税抜 12,500円/本)	11,440円/本 (税抜 10,400円/本)	4,840円/本 (税抜 4,400円/本)	2,860円/本 (税抜 2,600円/本)	506円/袋 (税抜 460円/袋)	6,600円/本 (税抜 6,000円/本)	2,860円/缶 (税抜 2,600円/缶)	1,991円/缶 (税抜 1,810円/缶)
梱包入数	1本	2本/箱 同時発送品：留め付け部材 ●留め付け部材 8106 2,530円(税抜 2,300円)(別売時)	5本/梱	5本/梱	55本/袋	10本/箱 ^{※1} (発注単位1本) スーパーKMEWシール30(600mm)10本 専用プライマー・ハケ・ノズル2個 <small>※ホルダーセットは別売です。</small>	1液低汚染タイプ 1缶/60g	1缶/80g

※1 専用プライマー(品番B85AAもしくはB85BB)は同時出荷されます。

外観上のご注意

P.535

工 法 別
施 工 部 材

横 張 り
金 具 留 め
(5mm)
P.394

横 張 り
通 気 金 具 留 め
(15mm)
P.396

縦 張 り
金 具 留 め
(5mm)
P.398

縦 張 り
通 気 金 具 留 め
(15mm)
P.400

横 張 り
金 具 留 め
(2mm)
P.402

釘 直 留 め
P.404

エクセレージ16 1時間準耐火構造対応

新フラット16

■基材性能 ■張り方

準耐火 1時間	耐火等級 4対応	張り方 縦横
------------	-------------	-----------



■本体仕様

サイズ(mm)	16×455(働き幅)×3030
希望小売価格	7,810円/枚(税抜 7,100円/枚) 5,665円/m ² (税抜 5,150円/m ²)
梱包入数	2枚
1枚当たりのm ²	1.38m ² /枚
3.3m ² 当たりの枚数	約2.39枚/3.3m ²
1枚当たりの質量(重量)	約27kg/枚

ES7480K 無塗装(シーラー)

寸法図はケイミューホームページをご覧ください。

- 対応工法・下地 ▶P.535 D 目地通し・接合部について c d
- 準不燃材料 QM-0629
 - 防火構造 木造下地: PC030BE-9201
不燃下地: PC030BE-9202
 - 準耐火構造 耐火時間1時間: 外壁 QF060BE-9225
耐火時間45分: 外壁 QF045BE-9226
 - 耐火構造 耐火時間1時間 ▶P.451

※2023年3月より在庫なくなり次第、赤色の品番に切り替えさせていただきます。
中間水切りの新旧品番の同一現場での混同使用はできません。
リング釘45の新旧品番の同一現場での混同使用は可能です。

■専用役物・部材一覧 役物・施工部材は弊社純正部材をご指定ください。

役物・施工部材	同質出隅 ℓ=455	同質出隅 ℓ=3030	中間水切り ℓ=3030	リング釘45 ℓ=45	シーリング ▶P.447 スーパーKMEWシール30 (ホルダーセット:B80E・P.430)
本体	ESD7480K 無塗装(シーラー)	ESP7480K 無塗装(シーラー)	B224400 B2241400	B8745400 B8745R400	B8430400※1
希望小売価格	3,850円/本 (税抜 3,500円/本)	17,050円/本 (税抜 15,500円/本)	3,190円/本 (税抜 2,900円/本)	583円/袋 (税抜 530円/袋)	6,600円/本 (税抜 6,000円/本)
梱包入数	10本/箱 (発注単位1本)	1本	5本/梱	40本/袋	10本/箱 ^{※2} (発注単位1本) スーパーKMEWシール30(600ml)10本 専用プライマー・パケ./スル2個 ※ホルダーセットは別売です。

※1 B8430400は現地で上塗り材が塗装できるように、低汚染機能は付与しておりません。
※2 専用プライマー(品番B85AAもしくはB85BB)は同時出荷されます。

■出隅

同質出隅 ℓ=455 同質出隅 ℓ=3030

段付き形状
※本体縦張り

寸80/100/120の同質出隅 02

16×外寸91(内寸75)×455(働き幅) 16×外寸91(内寸75)×3030

▶P.195

エクセレージ16 1時間準耐火構造対応

フラット16 地域限定 一時生産休止品

■基材性能 ■張り方

準耐火 1時間	耐火等級 4対応	張り方 縦横
------------	-------------	-----------



■本体仕様

サイズ(mm)	16×455(働き幅)×3030
希望小売価格	8,470円/枚(税抜 7,700円/枚) 6,149円/m ² (税抜 5,590円/m ²)
梱包入数	2枚
1枚当たりのm ²	1.38m ² /枚
3.3m ² 当たりの枚数	約2.39枚/3.3m ²
1枚当たりの質量(重量)	約27kg/枚

ES4110F 無塗装(シーラー)

寸法図はケイミューホームページをご覧ください。

- 対応工法・下地 ▶P.535 D 目地通し・接合部について c d
- 防火構造 木造下地: PC030BE-9201
不燃下地: PC030BE-9202
 - 準耐火構造 耐火時間1時間: 外壁 QF060BE-9225
耐火時間45分: 外壁 QF045BE-9226
 - 耐火構造 耐火時間1時間 ▶P.451

※2023年3月より在庫なくなり次第、赤色の品番に切り替えさせていただきます。
中間水切りの新旧品番の同一現場での混同使用はできません。
リング釘45の新旧品番の同一現場での混同使用は可能です。

■専用役物・部材一覧 役物・施工部材は弊社純正部材をご指定ください。

役物・施工部材	同質出隅 ℓ=455	同質出隅 ℓ=3030	中間水切り ℓ=3030	リング釘45 ℓ=45	シーリング ▶P.447 スーパーKMEWシール30 (ホルダーセット:B80E・P.430)
本体	ESD4110F 無塗装(シーラー)	ESP4110F 無塗装(シーラー)	B224400 B2241400	B8745400 B8745R400	B8430400※1
希望小売価格	3,960円/本 (税抜 3,600円/本)	17,600円/本 (税抜 16,000円/本)	3,190円/本 (税抜 2,900円/本)	583円/袋 (税抜 530円/袋)	6,600円/本 (税抜 6,000円/本)
梱包入数	10本/箱 (発注単位1本)	1本	5本/梱	40本/袋	10本/箱 ^{※2} (発注単位1本) スーパーKMEWシール30(600ml)10本 専用プライマー・パケ./スル2個 ※ホルダーセットは別売です。

※1 B8430400は現地で上塗り材が塗装できるように、低汚染機能は付与しておりません。
※2 専用プライマー(品番B85AAもしくはB85BB)は同時出荷されます。

■出隅

同質出隅 ℓ=455 同質出隅 ℓ=3030

段付き形状
※本体縦張り

寸80/100/120の同質出隅 03

16×外寸91(内寸75)×455(働き幅) 16×外寸91(内寸75)×3030

▶P.253

在庫お取り寄せ品 一部の配送エリアでは、1週間程度配送日数がかかる場合があります。納期の詳細につきましては、弊社営業所までお問い合わせください。

よろい調

対応工法・下地 **C** 目地通し・接合部について **C**
▶P.535

- 準不燃材料 QM-0714
- 防火構造 木造下地：PC030BE-9201
不燃下地：PC030BE-9202
- 準耐火構造 耐火時間45分：外壁 QF045BE-9226

販売地域

一般

寒冷

無塗装(シーラー)

18mm厚

■基材性能 ■張り方

準耐火 45分 耐火等級 3対応 張り方 横



■本体仕様

サイズ(mm)	18×455(働き幅)×3030
希望小売価格	7,150円/枚(税抜 6,500円/枚) 5,181円/m ² (税抜 4,710円/m ²)
梱包入数	2枚
1枚当たりのm ²	1.38m ² /枚
3.3m ² 当たりの枚数	約2.39枚/3.3m ²
1枚当たりの質量(重量)	約24kg/枚

※2023年3月より赤色の品番に切り替えさせていただきます。
新品目番の同一現場での混同使用は可能です。

RZ5100C 無塗装(シーラー)

寸法図はケイミューホームページをご覧ください。

■専用役物・部材一覧 役物・施工部材は弊社純正部材をご指定ください。

役物・施工部材	同質出隅 ℓ=455	リング釘65 ℓ=65	リング釘50 ℓ=50 NEW	シーリング▶P.447 スーパーKMEWシール30 (ホルダーセット:B80E▶P.430)
本体				
RZ5100C 無塗装(シーラー)	RZD5100C 無塗装(シーラー)	B8765R400	B8750R400	B8430400※1
希望小売価格	3,630円/本 (税抜 3,300円/本)	1,254円/袋 (税抜 1,140円/袋)	792円/袋 (税抜 720円/袋)	6,600円/本 (税抜 6,000円/本)
梱包入数	10本/箱 (発注単位1本)	40本/袋		10本/箱※2 (発注単位1本) スーパーKMEWシール30(600ml)10本 専用プライマー、ハケ、ノズル2個 ※ホルダーセットは別売です。

※1 B8430400は現地で上塗り材が塗装できるように、低汚染機能は付与しておりません。
※2 専用プライマー(品番B85AAもしくはB85BB)は同時出荷されます。

■出隅

同質出隅 ℓ=455

18×外寸93(内寸75)×455(働き幅)

内寸80/100/120の同質出隅

03
▶P.201

エクセレージ14

めじ よこば 目地なしフラット横張り

※1.5尺毎の合いじゃくり部には目地が入ります。

対応工法・下地 **E** 目地通し・接合部について **C** **D**
▶P.535

- 準不燃材料 QM-0629
- 防火構造 木造下地：PC030BE-9201
- 準耐火構造 耐火時間45分：外壁 QF045BE-9226

販売地域

一般

無塗装(シーラー)

14mm厚

■基材性能 ■張り方

準耐火 45分 耐火等級 3対応 張り方 横



■本体仕様

サイズ(mm)	14×455(働き幅)×3030
希望小売価格	5,060円/枚(税抜 4,600円/枚) 3,674円/m ² (税抜 3,340円/m ²)
梱包入数	2枚(釘1袋必要・有償)
1枚当たりのm ²	1.38m ² /枚
3.3m ² 当たりの枚数	約2.39枚/3.3m ²
1枚当たりの質量(重量)	約22kg/枚

ES1670K 無塗装(シーラー)

寸法図はケイミューホームページをご覧ください。

■専用役物・部材一覧 役物・施工部材は弊社純正部材をご指定ください。

役物・施工部材	同質出隅 ℓ=3030	在庫お取り寄せ品 R出隅14 (艶消し仕様) ℓ=3030	差込み出隅14 ℓ=3030	中間水切り ℓ=3030	リング釘40 ℓ=40	シーリング▶P.447 スーパーKMEWシール30 (ホルダーセット:B80E▶P.430)
本体						
ES1670K 無塗装(シーラー)	ESL1680JK 無塗装(シーラー)	BS61400 無塗装(シーラー)	B211400 無塗装(シーラー)	RE225400	B8740400	B8430400※1
希望小売価格	10,450円/本 (税抜 9,500円/本)	10,010円/本 (税抜 9,100円/本)	4,400円/本 (税抜 4,000円/本)	2,860円/本 (税抜 2,600円/本)	506円/袋 (税抜 460円/袋)	6,600円/本 (税抜 6,000円/本)
梱包入数	1本	2本/箱 同時発送品：留め付け部材 ●留め付け部材 B106 2,530円(税抜 2,300円) (別売時)	5本/梱	5本/梱	40本/袋	10本/箱※2 (発注単位1本) スーパーKMEWシール30(600ml)10本 専用プライマー、ハケ、ノズル2個 ※ホルダーセットは別売です。

※1 B8430400は現地で上塗り材が塗装できるように、低汚染機能は付与しておりません。
※2 専用プライマー(品番B85AAもしくはB85BB)は同時出荷されます。

■出隅

同質出隅 ℓ=3030 R出隅 ℓ=3030 差込み出隅 ℓ=3030

14×外寸89(内寸75)×3030

フィルテクト16 1時間準耐火構造対応

スクレフラットFT

■基材性能

■張り方

準耐火
1
時間耐火等級
4
対応張り方
縦横

■本体仕様

サイズ(mm) 16×455(働き幅)×3030

希望小売価格 **8,470円/枚**(税抜 7,700円/枚)
6,149円/m²(税抜 5,590円/m²)

梱包入数 2枚

1枚当たりのm² 1.38m²/枚3.3m²当たりの枚数 約2.39枚/3.3m²

1枚当たりの質量(重量) 約26kg/枚

寸法図はケイミューホームページをご覧ください。

FS7280A 無塗装(シーラー)

■専用役物・部材一覧

役物・施工部材は弊社純正部材をご指定ください。

役物・施工部材	同質出隅 ℓ=455	同質出隅 ℓ=3030	中間水切り ℓ=3030	リング釘45 ℓ=45	シーリング ▶P.447 スーパーKMEWシール30 (ホルダーセット:B80E▶P.430)
FS7280A 無塗装(シーラー)	FSD7280A 無塗装(シーラー)	FSP7280A 無塗装(シーラー)	B224400 B2241400	B8745400 B8745R400	B8430400 ^{※1}
希望小売価格	3,850円/本 (税抜 3,500円/本)	17,050円/本 (税抜 15,500円/本)	3,190円/本 (税抜 2,900円/本)	583円/袋 (税抜 530円/袋)	6,600円/本 (税抜 6,000円/本)
梱包入数	10本/箱 (※注単位1本)	1本	5本/梱	40本/袋	10本/箱 ^{※2} (※注単位1本) スーパーKMEWシール30(600ml)10本 専用プライマー・パケ/スル2個 <small>※ホルダーセットは別売です。</small>

※1 B8430400は現地で上塗り材が塗装できるように、低汚染機能は付与しておりません。

※2 専用プライマー(品番B85AAもしくはB85BB)は同時出荷されます。

対応工法・下地

▶P.535

D

目地通し・

接合部について

d

●準不燃材料 QM-0674

●防火構造 木造下地:PC030BE-9201

不燃下地:PC030BE-9202

●準耐火構造 耐火時間1時間:外壁 QF060BE-9225

耐火時間45分:外壁 QF045BE-9226

●耐火構造 耐火時間1時間 ▶P.451

※2023年3月より在庫なくなり次第、赤色の品番に切り替えさせていただきます。
中間水切りの新品番の同一現場での混同使用はできません。
リング釘45の新品番の同一現場での混同使用は可能です。

■出隅

同質出隅 ℓ=455

同質出隅 ℓ=3030

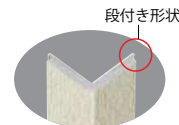
16×外寸91(内寸75)
×455(働き幅)16×外寸91(内寸75)
×3030

※本体縦張り

内寸80/100/120の
同質出隅

03

▶P.303





フィルテクト・光セラ16 ARTIER
ナチュラルレンガFT グラオフプリント塗装
(QFオルター チタン オレンジ)

1時間準耐火構造対応

フィルテクト・光セラ16

※無塗装品は除く

フィルテクト・光セラ16 セラトピア

- 304 ポリッシュストーンFT
- 305 ジェンマFT
- 306 ニューインブレースFT
- 307 ブルレウッドFT
- 308 フィエルテFT

フィルテクト・光セラ16 ARTIER

- 309 リッジウェーブFT 【グラオフプリント塗装】
- 310 アクラテFT 【グラオフプリント塗装】
- 311 ナチュラルレンガFT 【グラオフプリント塗装】
- 312 ドロワタイルFT 【グラオフプリント塗装】
- 313 セフィロウッドFT 【グラデーション塗装】

フィルテクト・光セラ16

- 314 ニュースリムストーンFT
- 315 オーフェンブリックFT
- 316 ティエールタイルFT
- 317 スマッシュラインFT
- 318 ストライプ10FT
- 319 シュトラールFT
- 320 フィオットFT
- 321 スクレフラットFT

同質出隅受注生産品一覧(同質出隅ℓ=455 内寸80・内寸100・内寸120)

・同質出隅の内寸80、内寸100、内寸120は、受注生産品で、発注後2週間前後の納入となります。
 ・納期のご確認を弊社営業所までお願いします。尚、ご発注後のキャンセルはご遠慮願います。

■ 出隅品番3ケタ目「D(内寸75)」がそれぞれ 例:フィルテクト・光セラ16 セラトピア
 「C(内寸80)」 「R(内寸100)」 「B(内寸120)」 ポリッシュストーンFT(QFポリッシュ チタン ホワイト)
 に変わります。 [内寸75] **FHD7231A** > [内寸80] **FHC7231A**

01 フィルテクト・光セラ16 セラトピア

サイズ	出隅品番	希望小売価格	梱包入数
内寸80(外寸96)	FHC*****	5,170円/本(税抜 4,700円/本)	10本/箱(発注単位1本)
内寸100(外寸116)	FHR*****	5,500円/本(税抜 5,000円/本)	4本/箱(発注単位1本)
内寸120(外寸136)	FHB*****	5,830円/本(税抜 5,300円/本)	

02 フィルテクト・光セラ16 ARTIER/フィルテクト・光セラ16

サイズ	出隅品番	希望小売価格	梱包入数
内寸80(外寸96)	FHC*****	4,730円/本(税抜 4,300円/本)	10本/箱(発注単位1本)
内寸100(外寸116)	FHR*****	5,060円/本(税抜 4,600円/本)	4本/箱(発注単位1本)
内寸120(外寸136)	FHB*****	5,390円/本(税抜 4,900円/本)	

03 フィルテクト16 無塗装品[スクレフラットFT]

サイズ	出隅品番	希望小売価格	梱包入数
内寸80(外寸96)	FSC7280A	4,180円/本(税抜 3,800円/本)	10本/箱(発注単位1本)
内寸100(外寸116)	FSR7280A	4,510円/本(税抜 4,100円/本)	4本/箱(発注単位1本)
内寸120(外寸136)	FSB7280A	4,840円/本(税抜 4,400円/本)	

■性能一覧

項目	単位	フィルテクト・光セラ16	
		16mm厚品	備考
比重(絶乾)	—	1.0※	105℃ 24時間乾燥
含水率	%	20以下	JISA5422
吸水率	%	50以下	吸水24h→105℃・24h
曲げ破壊荷重	N	785以上	JISA5422
耐衝撃性	—	合格	JISA5422

※弊社測定値です。

■国土交通大臣認定番号一覧

項目	フィルテクト・光セラ16			
準不燃材料	QM-0674			
防火構造	木造下地	PC030BE-9201		
	不燃下地	PC030BE-9202		
準耐火構造	耐火時間	1時間	45分	
	部位指定番号	外壁(耐力)	QF060BE-9225	QF045BE-9226
		間仕切壁(耐力)	QF060BP-9069	QF045BP-9070
		柱	QF060CN-9031	QF045CN-9032
耐火構造	P.451ご参照			

フィルテクト・光セラ16 セラトピア 1時間準耐火構造対応

ポリッシュストーンFT

塗膜性能 | 耐候性・保証対象 | 基材性能 | 張り方 | 塗装 ▶P.438

光触媒
セルフ
クリーニング※
スーパー
KMEWシール
とセットで
色15年保証
耐候性グレード
★★★★
色10年保証保証
製品
本体準耐火
1
時間耐火等級
4
対応張り方
横

FCJ QF

対応工法・下地 **A** 目地通し・
▶P.535 接合部について **a**

- 準不燃材料 QM-0674
- 防火構造 木造下地：PC030BE-9201
不燃下地：PC030BE-9202
- 準耐火構造 耐火時間1時間：外壁 QF060BE-9225
耐火時間45分：外壁 QF045BE-9226
- 耐火構造 耐火時間1時間 ▶P.451



FH7231A QFポリッシュ チタン ホワイト



FH7232A QFポリッシュ チタン ベージュ



FH7233A QFポリッシュ チタン オーカー

■本体仕様

サイズ(mm)	16×455(働き幅)×3030
希望小売価格	12,100円/枚 (税抜 11,000円/枚) 8,778円/m ² (税抜 7,980円/m ²)
梱包入数	2枚
1枚当たりのm ²	1.38m ² /枚
3.3m ² 当たりの枚数	約2.39枚/3.3m ²
1枚当たりの質量(重量)	約24kg/枚

寸法図・マンセル値はケイミュアホームページをご覧ください。

■出隅

同質出隅 ℓ=455

16×外寸91(内寸75)
×455(働き幅)内寸80/100/120の
同質出隅

01

▶P.303

■専用役物・部材一覧 役物・施工部材は弊社純正部材をご指定ください。

役物・施工部材	同質出隅 ℓ=455	シーリング ▶P.447		現場仕上げ塗料(補修塗料)	
		スーパーKMEWシール30 (ホルダーセット:B80E▶P.430)	イメージ色用		
本体					
FH7231A	FHD7231A	B8430975*1	B97F2934AA	—	—
FH7232A	FHD7232A	B84302491A*1	—	—	B98F2935AA
FH7233A	FHD7233A	B84302978*1	—	—	B98F2936AA
希望小売価格	4,840円/本 (税抜 4,400円/本)	6,600円/本 (税抜 6,000円/本)	13,090円/箱 (税抜 11,900円/箱)	13,640円/箱 (税抜 12,400円/箱)	
梱包入数	10本/箱 (発注単位1本)	10本/箱*2 (発注単位1本) スーパーKMEWシール30(600ml)10本 専用プライマー、ハケ、ノズル2個 *ホルダーセットは別売です。	1セット/箱 無機帯乾タイプ 主剤(10g)2種各1本 硬化剤(7g)2本 プライマー(7.5g)1本 ハケ3本 フェルト棒2本	1セット/箱 無機帯乾タイプ 主剤(10g)3種各1本 硬化剤(7g)3本 プライマー(7.5g)1本 ハケ4本 フェルト棒3本	

*1 本商品はイメージ色です。

*2 専用プライマー(品番B85AAもしくはB85BB)は同時出荷されます。

※色15年保証は、スーパーKMEWシール30、純正同質出隅又は純正銅板出隅(ライン出隅、W出隅、L出隅)、純正留め金具のセット使用が保証条件になります。

フィルテクト・光セラ16 セラトピア **1時間準耐火構造対応**

ジェンマFT

塗膜性能 | 耐候性・保証対象 | 基材性能 | 張り方 | 塗装 ▶P.438

光触媒セルフクリーニング | スーパーKMEWシールとセラトピアで色15年保証 | 耐候性グレード★★★★色10年保証 | 保証製品本体 | 準耐火 1時間 | 耐火等級 4対応 | 張り方 横 | FCJ | QF

対応工法・下地 **A** 目地通し・接合部について **a**
 ▶P.535
 ●準不燃材料 QM-0674
 ●防火構造 木造下地：PC030BE-9201
 不燃下地：PC030BE-9202
 ●準耐火構造 耐火時間1時間：外壁 QF060BE-9225
 耐火時間45分：外壁 QF045BE-9226
 ●耐火構造 耐火時間1時間 ▶P.451

販売地域

一般

寒冷

1時間準耐火

光セラ

16mm厚



FH7241A QFジェンマ チタン ホワイト



FH7242A QFジェンマ チタン ダルベージュ



FH7243A QFジェンマ チタン ダークブラウン

■本体仕様

サイズ(mm)	16×455(働き幅)×3030
希望小売価格	12,100円/枚 (税抜 11,000円/枚) 8,778円/m ² (税抜 7,980円/m ²)
梱包入数	2枚
1枚当たりのm ²	1.38m ² /枚
3.3m ² 当たりの枚数	約2.39枚/3.3m ²
1枚当たりの質量(重量)	約25kg/枚

寸法図・マンセル値はケイミューホームページをご覧ください。

■出隅

同質出隅 ℓ=455

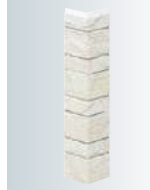

16×外寸91(内寸75)×455(働き幅)

内寸80/100/120の同質出隅

01

▶P.303

■専用役物・部材一覧

役物・施工部材は弊社純正部材をご指定ください。

役物・施工部材	同質出隅 ℓ=455	現場仕上げ塗料(補修塗料)		
		シーリング ▶P.447 スーパーKMEWシール30 (ホルダーセット:B80E▶P.430)	イメージ色用	
本体				
FH7241A	FHD7241A	B8430978 ^{*1}	B97F2985AA	—
FH7242A	FHD7242A	B8430979 ^{*1}	—	B98F2986AA
FH7243A	FHD7243A	B84301847 ^{*1}	B97F2987AA	—
希望小売価格	4,840円/本 (税抜 4,400円/本)	6,600円/本 (税抜 6,000円/本)	13,090円/箱 (税抜 11,900円/箱)	13,640円/箱 (税抜 12,400円/箱)
梱包入数	10本/箱 (発注単位1本)	10本/箱 ^{*2} (発注単位1本)	1セット/箱	1セット/箱
		スーパーKMEWシール30(600ml)10本 専用プライマー、ハケ、ノズル2個 <small>*ホルダーセットは別売です。</small>	無機帯乾タイプ 主剤(10g)2種各1本 硬化剤(7g)2本 プライマー(7.5g)1本 ハケ3本 フェルト棒2本	無機帯乾タイプ 主剤(10g)3種各1本 硬化剤(7g)3本 プライマー(7.5g)1本 ハケ4本 フェルト棒3本

*1 本商品はイメージ色です。

*2 専用プライマー(品番B85AAもしくはB85BB)は同時出荷されます。

*色15年保証は、スーパーKMEWシール30、純正同質出隅又は純正銅板出隅(ライン出隅、W出隅、L出隅)、純正留め金具のセット使用が保証条件になります。

印刷物と実物では色柄が異なります。現物の商品サンプルなどで確かめください。この誌面に掲載の価格はメーカー希望小売価格です。工事費は含まれておりません。

外観上のご注意

P.535

工法別
施工部材

横張り
金具留め
(5mm)
P.394

横張り
通気金具留め
(15mm)
P.396

縦張り
通気金具留め
(5mm)
P.398

縦張り
通気金具留め
(15mm)
P.400

横張り
金具留め
(2mm)
P.402

釘直留め
P.404

フィルテクト・光セラ16 セラトピア **1時間準耐火構造対応**

ニューインプレースFT

塗膜性能 | 耐候性・保証対象 | 基材性能 | 張り方 | 塗装 ▶P.438

光触媒セルフクリーニング | スーパーKMEWシールとセットで色15年保証 | 耐候性グレード☆☆☆色10年保証 | 保証製品本体 | 準耐火1時間 | 耐火等級4対応 | 張り方横 | FCJ | QF

対応工法・下地 **A** 目地通し・接合部について **d**
▶P.535

- 準不燃材料 QM-0674
- 防火構造 木造下地：PC030BE-9201
不燃下地：PC030BE-9202
- 準耐火構造 耐火時間1時間：外壁 QF060BE-9225
耐火時間45分：外壁 QF045BE-9226
- 耐火構造 耐火時間1時間 ▶P.451



FH7251A QFインプレース チタン ホワイト



FH7252A QFインプレース チタン ブラウン



FH7253A QFインプレース チタン グレー

■本体仕様

サイズ(mm)	16×455(働き幅)×3030
希望小売価格	12,100円/枚 (税抜 11,000円/枚) 8,778円/m ² (税抜 7,980円/m ²)
梱包入数	2枚
1枚当たりのm ²	1.38m ² /枚
3.3m ² 当たりの枚数	約2.39枚/3.3m ²
1枚当たりの質量(重量)	約26kg/枚

寸法図・マンセル値はケイミューホームページをご覧ください。

■出隅

同質出隅 ℓ=455		内寸80/100/120の 同質出隅
16×外寸91(内寸75) ×455(働き幅)		
	01	▶P.303

■専用役物・部材一覧 役物・施工部材は弊社純正部材をご指定ください。

役物・施工部材	同質出隅 ℓ=455	シーリング ▶P.447	現場仕上げ塗料(補修塗料)
		スーパーKMEWシール30 (ホルダーセット：B80E▶P.430)	イメージ色用
本体			
FH7251A	FHD7251A	B84302999*1	B97F2999AA
FH7252A	FHD7252A	B84303800*1	B97F3800AA
FH7253A	FHD7253A	B84301843*1	B97F3801AA
希望小売価格	4,840円/本 (税抜 4,400円/本)	6,600円/本 (税抜 6,000円/本)	13,090円/箱 (税抜 11,900円/箱)
梱包入数	10本/箱 (発注単位1本)	10本/箱*2 (発注単位1本) スーパーKMEWシール30(600ml)10本 専用プライマー、ハケ、ノズル2個 ※ホルダーセットは別売です。	1セット/箱 無機乾燥タイプ 主剤(10g)2種各1本 硬化剤(7g)2本 プライマー(7.5g)1本 ハケ3本 フェルト棒2本

*1 本商品はイメージ色です。

*2 専用プライマー(品番B85AAもしくはB85BB)は同時出荷されます。

※色15年保証は、スーパーKMEWシール30、純正同質出隅又は純正銅板出隅(ライン出隅、W出隅、L出隅)、純正留め金具のセット使用が保証条件になります。

フィルテクト・光セラ16 セラトピア **1時間準耐火構造対応**

ブルレウッドFT **新色**

2023.03.01

塗膜性能 | 耐候性・保証対象 | 基材性能 | 張り方 | 塗装 ▶P.438

光触媒セルフクリーニング | スーパーKMEWシールとセラトピア色15年保証 | 耐候性グレード★★★★色10年保証 | 保証製品本体 | 準耐火 1時間 | 耐火等級 4対応 | 張り方 縦横 | FCJ | QF

対応工法・下地 **B** 目地通し・接合部について **a**

- ▶P.535
- 準不燃材料 QM-0674
- 防火構造 木造下地：PC030BE-9201
不燃下地：PC030BE-9202
- 準耐火構造 耐火時間1時間：外壁 QF060BE-9225
耐火時間45分：外壁 QF045BE-9226
- 耐火構造 耐火時間1時間 ▶P.451

販売地域

一般

寒冷

1時間準耐火

光セラ

16mm厚



FH7261A QFブルー チタン アッシュ



FH7262A QFブルー チタン プレーン



FH7263A QFブルー チタン アンバー



FH7265A QFブルー チタン レッドブラウン

■本体仕様

サイズ(mm)	16×455(働き幅)×3030
希望小売価格	12,100円/枚 (税抜 11,000円/枚) 8,778円/m ² (税抜 7,980円/m ²)
梱包入数	2枚
1枚当たりのm ²	1.38m ² /枚
3.3m ² 当たりの枚数	約2.39枚/3.3m ²
1枚当たりの質量(重量)	約25kg/枚

寸法図・マンセル値はケイミューホームページをご覧ください。

■出隅

同質出隅 ℓ=455 | 同質出隅 ℓ=3030

段付き形状
(金具留め専用)
※本体縦張り

寸80/100/120の同質出隅

01

▶P.303

■専用役物・部材一覧

役物・施工部材は弊社純正部材をご指定ください。

※2023年3月より在庫なくなり次第、赤色の品番に切り替えさせていただきます。新旧品番の同一現場での混同使用はできません。

役物・施工部材	同質出隅 ℓ=455	同質出隅 ℓ=3030	中間水切り ℓ=3030 (近似色▶P.435)	シーリング ▶P.447	現場仕上げ塗料(補修塗料)	
				スーパーKMEWシール30 (ホルダーセット:B80E▶P.430)	イメージ色用	
FH7261A	FHD7261A	FHP7261A	RE224557 B2241557	B84302955*1	B97F2955AA	—
FH7262A	FHD7262A	FHP7262A	RE224427 B2241427	B84303940*1	B97F3940AA	—
FH7263A	FHD7263A	FHP7263A	B2242606 B22412606	B84302956A*1	B97F2956AA	—
新 FH7265A	FHD7265A	FHP7265A	B2243114 B22413114	B84302415*1	—	B98F3953AA
希望小売価格	4,840円/本 (税抜 4,400円/本)	21,450円/本 (税抜 19,500円/本)	3,190円/本 (税抜 2,900円/本)	6,600円/本 (税抜 6,000円/本)	13,090円/箱 (税抜 11,900円/箱)	13,640円/箱 (税抜 12,400円/箱)
梱包入数	10本/箱 (発注単位1本)	1本	5本/梱	10本/箱*2 (発注単位1本) スーパーKMEWシール30(600ml)10本 専用プライマー、ハケ、ノズル2個 ※ホルダーセットは別売です。	1セット/箱 無機乾燥タイプ 主剤(10g)2袋各1本 硬化剤(7g)2本 プライマー(7.5g)1本 ハケ3本 フェルト2本	1セット/箱 無機乾燥タイプ 主剤(10g)3袋各1本 硬化剤(7g)3本 プライマー(7.5g)1本 ハケ4本 フェルト3本

*1 本商品はイメージ色です。

*2 専用プライマー(品番B85AAもしくはB85BB)は同時出荷されます。

*色15年保証は、スーパーKMEWシール30、純正同質出隅又は純正銅板出隅(ライン出隅、W出隅、L出隅)、純正留め金具のセット使用が保証条件になります。

印刷物と実物では色柄が異なります。現物の商品サンプルなどでお確かめください。この誌面に掲載の価格はメーカー希望小売価格です。工費は含まれておりません。

外観上のご注意

P.535

工法別施工部材

横張り
金具留め
(5mm)
P.394

横張り
通気金具留め
(15mm)
P.396

縦張り
金具留め
(5mm)
P.398

縦張り
通気金具留め
(15mm)
P.400

横張り
金具留め
(2mm)
P.402

釘直留め
P.404

フィルテクト・光セラ16 セラトピア 1時間準耐火構造対応

フィエルテFT

新色
2023.03.01

塗膜性能 | **耐候性・保証対象** | **基材性能** | **張り方** | 塗装 ▶P.438

光触媒 セルフ クリーニング	スーパー KMEWシール とセットで 色15年保証	耐候性グレード ★★★★ 色10年保証	保証 製品 本体	準耐火 1時間	耐火等級 4対応	張り方 縦横	FCJ QF
----------------------	------------------------------------	---------------------------	----------------	------------	-------------	-----------	--------

 対応工法・下地 **B** 目地通し・
▶P.535 接合部について **d**

- 準不燃材料 QM-0674
- 防火構造 木造下地：PC030BE-9201
不燃下地：PC030BE-9202
- 準耐火構造 耐火時間1時間：外壁 QF060BE-9225
耐火時間45分：外壁 QF045BE-9226
- 耐火構造 耐火時間1時間 ▶P.451

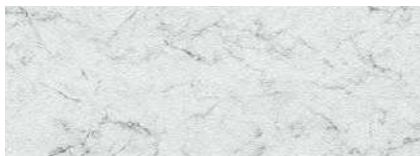

FH7271A QFフィエルテ チタン ホワイトマープル



FH7272A QFフィエルテ チタン コンクリート



FH7273A QFフィエルテ チタン レイヤー



FH7274A QFフィエルテ チタン マープル



FH7275A QFフィエルテ チタン アイロン

 FH7276A QFフィエルテ チタン コールテン
 白い横筋は質感を表現するためのデザインです。

FH7277A QFフィエルテ チタン リトスオオヤ



FH7278A QFフィエルテ チタン ウォールナット



FH7279A QFフィエルテ チタン ダークコンクリート

■本体仕様

サイズ(mm)	16×455(働き幅)×3030
希望小売価格	12,100円/枚(税抜 11,000円/枚) 8,778円/m ² (税抜 7,980円/m ²)
梱包入数	2枚
1枚当たりのm ²	1.38m ² /枚
3.3m ² 当たりの枚数	約2.39枚/3.3m ²
1枚当たりの質量(重量)	約26kg/枚

寸法図・マンセル値はケイミュアホームページをご覧ください。

■出隅

同質出隅 ℓ=455	同質出隅 ℓ=3030
16×外寸91(内寸75) ×455(働き幅)	16×外寸91(内寸75) ×3030



■専用役物・部材一覧

役物・施工部材は弊社純正部材をご指定ください。

※2023年3月より在庫無くなり次第、赤色の品番に切り替えさせていただきます。新旧品番の同一現場での混同使用はできません。

役物・施工部材	同質出隅 ℓ=455	同質出隅 ℓ=3030	中間水切り ℓ=3030 (近似色▶P.435)	シーリング ▶P.447		現場仕上げ塗料(補修塗料)	
				スーパーKMEWシール30 (ホルダーセット:B80E▶P.430)	イメージ色用		
本体							
FH7271A	FHD7271A	FHP7271A	B2243058 B22413058	B84302947 ^{※1}	B96F3936AA	—	
FH7272A	FHD7272A	FHP7272A	RE224557 B2241557	B84303887 ^{※1}	B96F3887AA	—	
FH7273A	FHD7273A	FHP7273A	B224417 B2241417	B84303890 ^{※1}	—	B97F3890AA	
FH7274A	FHD7274A	FHP7274A	B224550 B2241550	B84303891 ^{※1}	B96F3891AA	—	
FH7275A	FHD7275A	FHP7275A	RE224549 B2241549	B84303892 ^{※1}	—	B97F3892AA	
FH7276A	FHD7276A	FHP7276A	RE224476 B2241476	B84303939 ^{※1}	—	B97F3939AA	
新 FH7277A	FHD7277A	FHP7277A	B224512 B2241512	B84303937 ^{※1}	B96F3937AA	—	
新 FH7278A	FHD7278A	FHP7278A	B2243113 B22413113	B8430442 ^{※1}	—	B97F3938AA	
新 FH7279A	FHD7279A	FHP7279A	RE224557 B2241557	B84302949 ^{※1}	—	B97F3988AA	
希望小売価格	4,840円/本 (税抜 4,400円/本)	21,450円/本 (税抜 19,500円/本)	3,190円/本 (税抜 2,900円/本)	6,600円/本 (税抜 6,000円/本)	6,600円/箱 (税抜 6,000円/箱)	13,090円/箱 (税抜 11,900円/箱)	
梱包入数	10本/箱 (発注単位1本)	1本	5本/梱	10本/箱 ^{※2} (発注単位1本) スーパーKMEWシール30(600ml)10本 専用プライマー、ハケ、ノズル2個 ※ホルダーセットは別売です。	1セット/箱	1セット/箱	

※1 本商品はイメージ色です。※2 専用プライマー(品番B85AAもしくはB85BB)は同時出荷されます。

※色15年保証は、スーパーKMEWシール30、純正同質出隅又は純正銅板出隅(ライン出隅、W出隅、L出隅)、純正留め金具のセット使用が保証条件になります。

リッジウェーブFT グラオフプリント塗装

塗膜性能 | 耐候性・保証対象 | 基材性能 | 張り方 | 塗装 ▶P.438

光触媒セルフクリーニング | スーパーKMEWシールとセットで色15年保証 | 耐候性グレード★★★★色10年保証 | 保証製品本体 | 準耐火 1時間 | 耐火等級 4対応 | 張り方 横 | CJ GPI | FPI 2色 QF

対応工法・下地 ▶P.535 **A** 目地通し・接合部について **a**

- 準不燃材料 QM-0674
- 防火構造 木造下地：PC030BE-9201
不燃下地：PC030BE-9202
- 準耐火構造 耐火時間1時間：外壁 QF060BE-9225
耐火時間45分：外壁 QF045BE-9226
- 耐火構造 耐火時間1時間 ▶P.451

販売地域

一般
寒冷

1時間準耐火

光セラ
—
16mm厚

親水コート品
P.324



FH4911U QFラウト チタン グレー



FH4912U QFラウト チタン オレンジ



FH4913U QFラウト チタン オーカー



FH4914U QFラウト チタン ブラック

■本体仕様

サイズ(mm)	16×455(働き幅)×3030
希望小売価格	11,550円/枚 (税抜 10,500円/枚) 8,382円/m ² (税抜 7,620円/m ²)
梱包入数	2枚
1枚当たりのm ²	1.38m ² /枚
3.3m ² 当たりの枚数	約2.39枚/3.3m ²
1枚当たりの質量(重量)	約26kg/枚

寸法図・マンセル値はケイミューホームページをご覧ください。

■出隅

同質出隅 ℓ=455



16×外寸91(内寸75)×455(働き幅)

内寸80/100/120の同質出隅 **02**

▶P.303

■専用役物・部材一覧

役物・施工部材は弊社純正部材をご指定ください。

役物・施工部材	同質出隅 ℓ=455	現場仕上げ塗料(補修塗料)			
		シーリング ▶P.447 スーパーKMEWシール30 (ホルダーセット:B80E▶P.430)	ベース色用	トップイメージ色用	
本体					
FH4911U	FHD4911U	B84303859*1	B96L2712AU	—	B98L3859AU
FH4912U	FHD4912U	B84302855*1	B96L2634CU	B97L3860AU	—
FH4913U	FHD4913U	B8430409	B96L2412CU	—	B98L3861AU
FH4914U	FHD4914U	B84303045	B96L3222AU	B97L3862AU	—
希望小売価格	4,400円/本 (税抜 4,000円/本)	6,600円/本 (税抜 6,000円/本)	6,600円/箱 (税抜 6,000円/箱)	13,090円/箱 (税抜 11,900円/箱)	13,640円/箱 (税抜 12,400円/箱)
梱包入数	10本/箱 (発注単位1本)	10本/箱*2 (発注単位1本) スーパーKMEWシール30(600ml)10本 専用プライマー、ハケ、ノズル2個 *ホルダーセットは別売です。	1セット/箱 無機常乾タイプ 主剤(10g)1本 硬化剤(7g)1本 プライマー(7.5g)1本 ハケ2本	1セット/箱 無機常乾タイプ 主剤(10g)2種各1本 硬化剤(7g)2本 プライマー(7.5g)1本 ハケ3本	1セット/箱 無機常乾タイプ 主剤(10g)3種各1本 硬化剤(7g)3本 プライマー(7.5g)1本 ハケ4本

*1 本商品はイメージ色です。

*2 専用プライマー(品番B85AAもしくはB85BB)は同時出荷されます。

*色15年保証は、スーパーKMEWシール30、純正同質出隅又は純正銅板出隅(ライン出隅、W出隅、L出隅)、純正留め金具のセット使用が保証条件になります。

印刷物と実物では色柄が異なります。現物の商品サンプルなどでお確かめください。この誌面に掲載の価格はメーカー希望小売価格です。工事費は含まれておりません。

外観上のご注意

P.535

工法別
施工部材

横張り
金具留め
(5mm)
P.394

横張り
通気金具留め
(15mm)
P.396

縦張り
金具留め
(5mm)
P.398

縦張り
通気金具留め
(15mm)
P.400

横張り
金具留め
(2mm)
P.402

釘直留め
P.404

フィルテクト・光セラ16 ARTIER アルティエ 1時間準耐火構造対応

アクラテFT グラオフプリント塗装

塗膜性能 | 耐候性・保証対象 | 基材性能 | 張り方 | 塗装 ▶P.438

光触媒
セルフ
クリーニングスーパー
KMEWシール
とセットで
色15年保証
耐候性グレード
★★★★
色10年保証
保証
製品
本体準耐火
1
時間
耐火等級
4
対応張り方
横GPI 2色 QF FH7131U, FH7132U,
FH7134U
GPI FPI 2色 QF FH7133U対応工法・下地 A 目地通し・
▶P.535 接合部について a d

- 準不燃材料 QM-0674
- 防火構造 木造下地：PC030BE-9201
不燃下地：PC030BE-9202
- 準耐火構造 耐火時間1時間：外壁 QF060BE-9225
耐火時間45分：外壁 QF045BE-9226
- 耐火構造 耐火時間1時間 ▶P.451

接合部での目地通しについて
サイディング上下の接合部で縦目地柄が出来るだけ揃うように、長さ方向の中央付近で目地芯が
通るように施工をしてください。なお、デザインの自然感を表現するため目地幅に変化をもたせて
いること、寸法公差があることにより、接合部で目地が3mm前後ずれて見える場合があります。



FH7131U QFミユリ チタン ホワイト



FH7132U QFミユリ チタン グレー



FH7133U QFミユリ チタン ブルー



FH7134U QFミユリ チタン ブラック

■本体仕様

サイズ(mm)	16×455(働き幅)×3030
希望小売価格	11,550円/枚(税抜 10,500円/枚) 8,382円/m ² (税抜 7,620円/m ²)
梱包入数	2枚
1枚当たりのm ²	1.38m ² /枚
3.3m ² 当たりの枚数	約2.39枚/3.3m ²
1枚当たりの質量(重量)	約25kg/枚

寸法図・マンセル値はケイミューホームページをご覧ください。

■出隅



■専用役物・部材一覧 役物・施工部材は弊社純正部材をご指定ください。

役物・施工部材	同質出隅 ℓ=455	シーリング ▶P.447		
		スーパーKMEWシール30 (ホルダーセット:B80E▶P.430)	現場仕上げ塗料(補修塗料)	
本体			ベース色用	トップイメージ色用
FH7131U	FHD7131U	B84302491B	B96L2531CU	B97L3910AU
FH7132U	FHD7132U	B84303212	B96L3212AU	B97L3911AU
FH7133U	FHD7133U	B84303045	B96L3222AU	B97L3912AU
FH7134U	FHD7134U	B84303045	B96L3222AU	B97L3913AU
希望小売価格	4,400円/本 (税抜 4,000円/本)	6,600円/本 (税抜 6,000円/本)	6,600円/箱 (税抜 6,000円/箱)	13,090円/箱 (税抜 11,900円/箱)
梱包入数	10本/箱 (発注単位1本)	10本/箱 ^{※1} (発注単位1本) スーパーKMEWシール30(600ml)10本 専用プライマー、ハケ、ノズル2個 ※ホルダーセットは別売です。	1セット/箱 無機常乾タイプ 主剤(10g)1本 硬化剤(7g)2本 プライマー(7.5g)1本 ハケ2本	1セット/箱 無機常乾タイプ 主剤(10g)2種各1本 硬化剤(7g)2本 プライマー(7.5g)1本 ハケ3本

※1 専用プライマー(品番B85AAもしくはB85BB)は同時出荷されます。

※ 色15年保証は、スーパーKMEWシール30、純正同質出隅又は純正銅板出隅(ライン出隅、W出隅、L出隅)、純正留め金具のセット使用が保証条件になります。

ナチュラルレンガFT グラオフプリント塗装

塗膜性能 | 耐候性・保証対象 | 基材性能 | 張り方 | 塗装 ▶P.438

光触媒 セルフ クリーニング	※ スーパー KMEWシール とセットで 色15年保証	耐候性グレード ★★★★ 色10年保証	保証 製品 本体	準耐火 1時間	耐火等級 4対応	張り方 横	CJ GII 2色 QF
----------------------	---	---------------------------	----------------	------------	-------------	----------	--------------

対応工法・下地 A 目地通し・
▶P.535 接合部について a

- 準不燃材料 QM-0674
- 防火構造 木造下地：PC030BE-9201
不燃下地：PC030BE-9202
- 準耐火構造 耐火時間1時間：外壁 QF060BE-9225
耐火時間45分：外壁 QF045BE-9226
- 耐火構造 耐火時間1時間 ▶P.451

販売地域

一般

寒冷

1時間
準耐火

光
セラ

—
16
mm
厚

親水コート品
P.327



FH4925U QFオルター チタン ホワイト



FH4926U QFオルター チタン イエロー

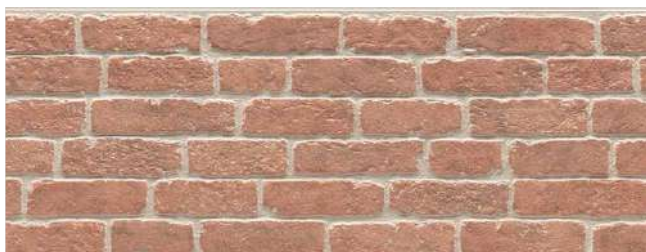

FH4927U QFオルター チタン オレンジ



FH4928U QFオルター チタン レッド

■本体仕様

サイズ (mm)	16×455 (働き幅) × 3030
希望小売価格	11,550円/枚 (税抜 10,500円/枚) 8,382円/m ² (税抜 7,620円/m ²)
梱包入数	2枚
1枚当たりのm ²	1.38m ² /枚
3.3m ² 当たりの枚数	約2.39枚/3.3m ²
1枚当たりの質量 (重量)	約25kg/枚

寸法図・マンセル値はケイミューホームページをご覧ください。

■出隅

同質出隅 ℓ=455

16×外寸91 (内寸75) ×455 (働き幅)

内寸80/100/120の
同質出隅

02

▶P.303

■専用役物・部材一覧

役物・施工部材は弊社純正部材をご指定ください。

※2023年3月より在庫なくなり次第、赤色の品番に切り替えさせていただきます。
新旧品番の同一現場での混同使用は可能です。

役物・施工部材	同質出隅 ℓ=455	現場仕上げ塗料 (補修塗料)			
		シーリング ▶P.447 スーパーKMEWシール30 (ホルダーセット: B80E▶P.430)	ベース色用	トップイメージ色用	
本体					
FH4925U	FHD4925U	B84302491A	B96L2531CU	B97L3959AU	—
FH4926U	FHD4926U	B8430746	B96L3204AU B96L1439BU	—	B98L3960AU
FH4927U	FHD4927U	B8430427	B96L2615CU	—	B98L3961AU
FH4928U	FHD4928U	B84302503	B96L2525BU	—	B98L3962AU
希望小売価格	4,400円/本 (税抜 4,000円/本)	6,600円/本 (税抜 6,000円/本)	6,600円/箱 (税抜 6,000円/箱)	13,090円/箱 (税抜 11,900円/箱)	13,640円/箱 (税抜 12,400円/箱)
梱包入数	10本/箱 (発注単位1本)	10本/箱 ^{※1} (発注単位1本) スーパーKMEWシール30 (600ml) 10本 専用プライマー、ハケ、ノズル2個 <small>※ホルダーセットは別売です。</small>	1セット/箱 無機常乾タイプ 主剤 (10g) 1本 硬化剤 (7g) 1本 プライマー (7.5g) 1本 ハケ2本	1セット/箱 無機常乾タイプ 主剤 (10g) 2種各1本 硬化剤 (7g) 2本 プライマー (7.5g) 1本 ハケ3本	1セット/箱 無機常乾タイプ 主剤 (10g) 3種各1本 硬化剤 (7g) 3本 プライマー (7.5g) 1本 ハケ4本

※1 専用プライマー (品番B85AAもしくはB85BB) は同時出荷されます。

※色15年保証は、スーパーKMEWシール30、純正同質出隅又は純正銅板出隅 (ライン出隅、W出隅、L出隅)、純正留め金具のセット使用が保証条件になります。

印刷物と実物では色柄が異なります。現物の商品サンプルなどでお確かめください。この誌面に掲載の価格はメーカー希望小売価格です。工事費は含まれておりません。

外観上のご注意

P.535

工法別
施工部材

横張り
金具留め
(5mm)
P.394

横張り
通気金具留め
(15mm)
P.396

縦張り
金具留め
(5mm)
P.398

縦張り
通気金具留め
(15mm)
P.400

横張り
金具留め
(2mm)
P.402

釘直留め
P.404

フィルテクト・光セラ16 ARTIER アルティエ 1時間準耐火構造対応

ドロワタイルFT グラオフプリント塗装

塗膜性能 | 耐候性・保証対象 | 基材性能 | 張り方 | 塗装 ▶P.438

光触媒セルフクリーニング | スーパーKMEWシールとセットで色15年保証 | 耐候性グレード★★★★色10年保証 | 保証製品本体 | 準耐火1時間 | 耐火等級4対応 | 張り方横 | CJ | GII | 2色 | QF

対応工法・下地 ▶P.535 **A** 目地通し・接合部について **a**

- 準不燃材料 QM-0674
- 防火構造 木造下地：PC030BE-9201
不燃下地：PC030BE-9202
- 準耐火構造 耐火時間1時間：外壁 QF060BE-9225
耐火時間45分：外壁 QF045BE-9226
- 耐火構造 耐火時間1時間 ▶P.451



FH4935U QFミッサ チタン ホワイト



FH4936U QFミッサ チタン ダークグレー



FH4937U QFミッサ チタン ダークブラウン



FH4938U QFミッサ チタン ブラック

■本体仕様

サイズ(mm)	16×455(働き幅)×3030
希望小売価格	11,550円/枚 (税抜 10,500円/枚) 8,382円/m ² (税抜 7,620円/m ²)
梱包入数	2枚
1枚当たりのm ²	1.38m ² /枚
3.3m ² 当たりの枚数	約2.39枚/3.3m ²
1枚当たりの質量(重量)	約25kg/枚

寸法図・マンセル値はケイミュアホームページをご覧ください。

■出隅

同質出隅 ℓ=455

16×外寸91(内寸75)×455(働き幅)

内寸80/100/120の同質出隅 **02**

▶P.303

■専用役物・部材一覧 役物・施工部材は弊社純正部材をご指定ください。

役物・施工部材	同質出隅 ℓ=455	シーリング ▶P.447				現場仕上げ塗料(補修塗料)	
		スーパーKMEWシール30 (ホルダーセット:B80E▶P.430)	ベース色用	トップイメージ色用			
本体							
FH4935U	FHD4935U	B84303963 ^{※1}	B96L1765AK	B97L3963AU	—		
FH4936U	FHD4936U	B84303941 ^{※1}	B96L2632BU	—	B98L3964AU		
FH4937U	FHD4937U	B84302417B ^{※1}	B96L3222AU	—	B98L3965AU		
FH4938U	FHD4938U	B8430713 ^{※1}	B96L3222AU	B97L3966AU	—		
希望小売価格	4,400円/本 (税抜 4,000円/本)	6,600円/本 (税抜 6,000円/本)	6,600円/箱 (税抜 6,000円/箱)	13,090円/箱 (税抜 11,900円/箱)	13,640円/箱 (税抜 12,400円/箱)		
梱包入数	10本/箱 (発注単位1本)	10本/箱 ^{※2} (発注単位1本) スーパーKMEWシール30(600ml)10本 専用プライマー、ハケ、ノズル2個	1セット/箱 無機常乾タイプ 主剤(10g)1本 硬化剤(7g)1本 プライマー(7.5g)1本 ハケ2本	1セット/箱 無機常乾タイプ 主剤(10g)2種各1本 硬化剤(7g)2本 プライマー(7.5g)1本 ハケ3本	1セット/箱 無機常乾タイプ 主剤(10g)3種各1本 硬化剤(7g)3本 プライマー(7.5g)1本 ハケ4本		

*1 本商品はイメージ色です。

*2 専用プライマー(品番B85AAもしくはB85BB)は同時出荷されます。

*色15年保証は、スーパーKMEWシール30、純正同質出隅又は純正銅板出隅(ライン出隅、W出隅、L出隅)、純正留め金具のセット使用が保証条件になります。

セフィロウッドFT

グラデーション塗装

新色
2023.03.01

対応工法・下地 **B** 目地通し・接合部について **C**
▶P.535

- 準不燃材料 QM-0674
- 防火構造 木造下地: PC030BE-9201
不燃下地: PC030BE-9202
- 準耐火構造 耐火時間1時間: 外壁 QF060BE-9225
耐火時間45分: 外壁 QF045BE-9226
- 耐火構造 耐火時間1時間 ▶P.451

塗膜性能 | 耐候性・保証対象

基材性能

張り方

塗装 ▶P.438

光触媒
セルフ
クリーニング

スーパー
KMEWシール
とセットで
色15年保証
新耐候性グレード
☆☆☆☆
色10年保証

保証
製品
本体

準耐火
1時間
耐火等級
4対応

張り方
縦横

グラデーション
CJ 2色 FH4875U, FH4876U, FH4877U,
FH4878U, FH4879U, FH4812U
グラデーション
2色 FH48710U, FH48713U

販売地域

一般

寒冷

1時間
準耐火

光
セラ

16
mm
厚

親水コート品
P.331



FH4875U ガーデン チタン オーク



FH4876U ガーデン チタン ウォルナット



FH4877U ガーデン チタン オリーブ



FH4878U ガーデン チタン スモーク



FH4879U トーン チタン ライトブラウン



FH48710U フェイント チタン ホワイト



FH48712U ガーデン チタン ブラック



FH48713U フェイント チタン グレー

■本体仕様

サイズ(mm)	16×455(働き幅)×3030
希望小売価格	11,550円/枚(税抜 10,500円/枚) 8,382円/m ² (税抜 7,620円/m ²)
梱包入数	2枚
1枚当たりのm ²	1.38m ² /枚
3.3m ² 当たりの枚数	約2.39枚/3.3m ²
1枚当たりの質量(重量)	約25kg/枚

寸法図・マンセル値はケイミューホームページをご覧ください。

■出隅



■専用役物・部材一覧

役物・施工部材は弊社純正部材をご指定ください。

※2023年3月より在庫なくなり次第、赤色の品番に切り替えさせていただきます。新旧品番の同一現場での混同使用はできません。

役物・施工部材 本 体	同質出隅 l=455	同質出隅 l=3030	中間水切り l=3030 (近似色▶P.435)	シーリング ▶P.447		
				スーパー-KMEWシール30 (ホルダーセット:B80E▶P.430)	現場仕上げ塗料(補修塗料) イメージ色用	
FH4875U	FHD4875U	FHP4875U	RE224476 B2241476	B84302833*1	—	B972833CU
廃 FH4876U	FHD4876U	FHP4876U	B2243114 B22413114	B84302834A*1	—	B972834CU
廃 FH4877U	FHD4877U	FHP4877U	RE224549 B2241549	B84302835*1	—	B972835CU
FH4878U	FHD4878U	FHP4878U	RE224W3 B2241W3	B84302836*1	—	B972836CU
新 FH4879U	FHD4879U	FHP4879U	B2242606 B22412606	B84302920*1	—	B972920AU
新 FH48710U	FHD48710U	FHP48710U	RE224W2 B2241W2	B8430495*1	—	B973946AU
新 FH48712U	FHD48712U	FHP48712U	RE224W1 B2241W1	B8430709*1	B962931AU	—
新 FH48713U	FHD48713U	FHP48713U	RE224W4 B2241W4	B84302636A*1	—	B974059AU
希望小売価格	4,400円/本 (税抜 4,000円/本)	19,800円/本 (税抜 18,000円/本)	3,190円/本 (税抜 2,900円/本)	6,600円/本 (税抜 6,000円/本)	6,600円/箱 (税抜 6,000円/箱)	13,090円/箱 (税抜 11,900円/箱)
梱包入数	10本/箱 (発注単位1本)	1本	5本/梱	10本/箱*2 (発注単位1本) スーパー-KMEWシール30(600ml)10本 専用プライマー、ハケ、ノズル2個 ※ホルダーセットは別売です。	1セット/箱	1セット/箱

*1 本商品はイメージ色です。

*2 専用プライマー(品番B85AAもしくはB85BB)は同時出荷されます。

*色15年保証は、スーパー-KMEWシール30、純正同質出隅又は純正銅板出隅(ライン出隅、W出隅、L出隅)、純正留め金具のセット使用が保証条件になります。

印刷物と実物では色柄が異なります。現物の商品サンプルなどでお確かめください。この誌面に掲載の価格はメーカー希望小売価格です。工費等は含まれておりません。

外観上の
ご注意

P.535

工 法 別
施 工 部 材

横 張 り
金 具 留 め
(5mm)
P.394

横 張 り
通 気 金 具 留 め
(15mm)
P.396

縦 張 り
金 具 留 め
(5mm)
P.398

縦 張 り
通 気 金 具 留 め
(15mm)
P.400

横 張 り
金 具 留 め
(2mm)
P.402

釘 直 留 め
P.404

フィルテクト・光セラ16 1時間準耐火構造対応

ニュースリムストーンFT 新色 2023.03.01

塗膜性能 | **耐候性・保証対象** | **基材性能** | **張り方** | **塗装 ▶P.438**

光触媒セルフクリーニング | スーパーKMEWシールとセットで色15年保証 | 耐候性グレード★★★★ | 保証製品本体 | 準耐火 1時間 | 耐火等級 4対応 | 張り方 縦横 | FPI 2色 QF

 対応工法・下地 B 目地通し・接合部について C
▶P.535

- 準不燃材料 QM-0674
- 防火構造 木造下地：PC030BE-9201
不燃下地：PC030BE-9202
- 準耐火構造 耐火時間1時間：外壁 QF060BE-9225
耐火時間45分：外壁 QF045BE-9226
- 耐火構造 耐火時間1時間 ▶P.451



FH4865U QFクローズ チタン ホワイト



FH4866U QFフローラル チタン ベージュ



FH4867U QFハイド チタン グレー



FH4868U QFクローズ チタン ブラウン



FH4869U QFラスティ チタン ブラウン

■本体仕様

サイズ(mm)	16×455(働き幅)×3030
希望小売価格	11,220円/枚 (税抜 10,200円/枚) 8,140円/m ² (税抜 7,400円/m ²)
梱包入数	2枚
1枚当たりのm ²	1.38m ² /枚
3.3m ² 当たりの枚数	約2.39枚/3.3m ²
1枚当たりの質量(重量)	約25kg/枚

寸法図・マンセル値はケイミュアホームページをご覧ください。

■出隅



■専用役物・部材一覧

役物・施工部材は弊社純正部材をご指定ください。

※2023年3月より在庫なくなり次第、赤色の品番に切り替えさせていただきます。新旧品番の同一現場での混同使用はできません。

役物・施工部材	同質出隅 ℓ=455	同質出隅 ℓ=3030	中間水切り ℓ=3030 (近似色▶P.435)	シーリング ▶P.447	現場仕上げ塗料(補修塗料)		
				スーパーKMEWシール30 (ホルダーセット:B80E▶P.430)	ベース色用	トップイメージ色用	
本体							
FH4865U	FHD4865U	FHP4865U	RE224W2 B2241W2	B84301944※1	B96L1439BU	B96L2531EU	—
廃 FH4866U	FHD4866U	FHP4866U	RE224427 B2241427	B84302970※1	B96L3003AU	B96L2620AU	—
FH4867U	FHD4867U	FHP4867U	RE224W4 B2241W4	B84301937※1	B96L2525BU	—	B97L1937BU
FH4868U	FHD4868U	FHP4868U	B224550 B2241550	B84301935A※1	B96L2528DU	—	B97L1935BU
新 FH4869U	FHD4869U	FHP4869U	B2243114 B22413114	B84303869※1	B96L2632GU	—	B97L3840AU
希望小売価格	4,400円/本 (税抜 4,000円/本)	19,800円/本 (税抜 18,000円/本)	3,190円/本 (税抜 2,900円/本)	6,600円/本 (税抜 6,000円/本)	6,600円/箱 (税抜 6,000円/箱)	6,600円/箱 (税抜 6,000円/箱)	13,090円/箱 (税抜 11,900円/箱)
梱包入数	10本/箱 (発注単位1本)	1本	5本/箱	10本/箱※2 (発注単位1本) スーパーKMEWシール30(600ml)10本 専用プライマー、ハケ、ノズル2個 ※ホルダーセットは別売です。	1セット/箱	1セット/箱	1セット/箱
					無機常乾タイプ 主剤(10g)1本 硬化剤(7g)1本 プライマー(7.5g)1本 ハケ2本	無機常乾タイプ 主剤(10g)1本 硬化剤(7g)2本 プライマー(7.5g)1本 ハケ2本	無機常乾タイプ 主剤(10g)2種各1本 硬化剤(7g)2本 プライマー(7.5g)1本 ハケ3本

※1 本商品はイメージ色です。

※2 専用プライマー(品番B85AAもしくはB85BB)は同時出荷されます。

※色15年保証は、スーパーKMEWシール30、純正同質出隅又は純正銅板出隅(ライン出隅、W出隅、L出隅)、純正留め金具のセット使用が保証条件になります。

フィルテクト・光セラ16 1時間準耐火構造対応

オーフェンブリックFT 新色 2023.03.01

塗膜性能 | 耐候性・保証対象 | 基材性能 | 張り方 | 塗装 ▶P.438

光触媒セルフクリーニング | スーパーKMEWシールとセットで色15年保証 | 耐候性グレード★★★★ | 保証製品本体 | 準耐火 1時間 | 耐火等級 4対応 | 張り方 横 | CJ FPI 2色 QF

対応工法・下地 ▶P.535 A 目地通し・接合部について a d

- 準不燃材料 QM-0674
- 防火構造 木造下地：PC030BE-9201
不燃下地：PC030BE-9202
- 準耐火構造 耐火時間1時間：外壁 QF060BE-9225
耐火時間45分：外壁 QF045BE-9226
- 耐火構造 耐火時間1時間 ▶P.451

販売地域

一般

寒冷

1時間準耐火

光セラ

16mm厚

親水コート品 P.328



FH7151A QFリアン チタン グレー



FH7152A QFリアン チタン オレンジ



FH7153A QFリアン チタン ブラウン



FH7154A QFリアン チタン レッド



FH7155A QFモデルノ チタン ライトホワイト



FH7156A QFモデルノ チタン グレー



FH7157A QFモデルノ チタン レッド



FH7158A QFモデルノ チタン ブラック

■本体仕様

サイズ(mm)	16×455(働き幅)×3030
希望小売価格	11,220円/枚(税抜 10,200円/枚) 8,140円/m ² (税抜 7,400円/m ²)
梱包入数	2枚
1枚当たりのm ²	1.38m ² /枚
3.3m ² 当たりの枚数	約2.39枚/3.3m ²
1枚当たりの質量(重量)	約23kg/枚

寸法図・マンセル値はケイミューホームページをご覧ください。

■出隅

同質出隅 ℓ=455

16×外寸(内寸75)×455(働き幅)

内寸80/100/120の同質出隅

02 ▶P.303

■専用役物・部材一覧

役物・施工部材は弊社純正部材をご指定ください。

※2023年5月末生産終了品は、2023年3月1日～5月末日は在庫お問い合わせ品となり、納期がかかる場合があります。在庫および納期のご確認を弊社営業所までお願いします。

役物・施工部材	同質出隅 ℓ=455	現場仕上げ塗料(補修塗料)			
		シーリング ▶P.447 スーパーKMEWシール30 (ホルダーセット:B80E▶P.430)	ベース色用	トップイメージ色用	
本体					
廃 FH7151A	FHD7151A	B84301653	B96L3274AA	B96L2627DA	—
廃 FH7152A	FHD7152A	B84301653	B96L3274AA	—	B97L3933AA
廃 FH7153A	FHD7153A	B84302417C	B96L2417AA	B96L3072AA	—
廃 FH7154A	FHD7154A	B84302417C	B96L2417AA	—	B97L3935AA
新 FH7155A	FHD7155A	B84304047	B96L4047AA	—	B97L4083AA
新 FH7156A	FHD7156A	B84301653	B96L3274AA	—	B97L4049AA
新 FH7157A	FHD7157A	B8430409B	B96L4050AA	—	B97L4084AA
新 FH7158A	FHD7158A	B84301653	B96L3274AA	—	B97L4048AA
希望小売価格	4,400円/本 (税抜 4,000円/本)	6,600円/本 (税抜 6,000円/本)	6,600円/箱 (税抜 6,000円/箱)	6,600円/箱 (税抜 6,000円/箱)	13,090円/箱 (税抜 11,900円/箱)
梱包入数	10本/箱 (発注単位1本)	10本/箱 ^{※1} (発注単位1本) スーパーKMEWシール30(600ml)10本 専用プライマー、ハケ、ノズル2個 [※] ホルダーセットは別売です。	1セット/箱 無機骨乾タイプ 主剤(10g)1本 硬化剤(7g)1本 プライマー(7.5g)1本 ハケ2本	1セット/箱 無機骨乾タイプ 主剤(10g)2種各1本 硬化剤(7g)2本 プライマー(7.5g)1本 ハケ3本	1セット/箱

※1 専用プライマー(品番B85AAもしくはB85BB)は同時出荷されます。

※色15年保証は、スーパーKMEWシール30、純正同質出隅又は純正銅板出隅(ライン出隅、W出隅、L出隅)、純正留め金具のセット使用が保証条件になります。

印刷物と実物では色柄が異なります。現物の商品サンプルなどでお確かめください。この誌面に掲載の価格はメーカー希望小売価格です。工事費は含まれておりません。

外観上のご注意

P.535

工法別
施工部材

横張り
金具留め
(5mm)
P.394

横張り
通気金具留め
(15mm)
P.396

縦張り
金具留め
(5mm)
P.398

縦張り
通気金具留め
(15mm)
P.400

横張り
金具留め
(2mm)
P.402

釘直留め
P.404

フィルテクト・光セラ16 1時間準耐火構造対応

ティエールタイルFT

新色
2023.03.01

塗膜性能 | 耐候性・保証対象 | 基材性能 | 張り方 | 塗装 ▶P.438

光触媒
セルフ
クリーニングスーパー
KMEWシール
とセットで
色15年保証
耐候性グレード
★★★★
色10年保証保証
製品
本体準耐火
1時間
耐火等級
4対応張り方
横CJ FPI
2色 QF

接合部での目地通しについて

サイディング上下の接合部で縦目地柄が出来るだけ揃うように、長さ方向の中央付近で目地芯が通るように施工をしてください。なお、デザイン
の自然感を表現するため目地幅に変化をもたせていること、寸法公差があることにより、接合部で目地が3mm前後ずれて見える場合があります。対応工法・下地 A 目地通し・
▶P.535 接合部について a d

- 準不燃材料 QM-0674
- 防火構造 木造下地：PC030BE-9201
不燃下地：PC030BE-9202
- 準耐火構造 耐火時間1時間：外壁 QF060BE-9225
耐火時間45分：外壁 QF045BE-9226
- 耐火構造 耐火時間1時間 ▶P.451



FH7141A QFセリオ チタン ホワイト



FH7142A QFセリオ チタン イエロー



FH7143A QFセリオ チタン レッド



FH7144A QFセリオ チタン ダークブラウン



FH7145A QFセリオ チタン ライトホワイト



FH7146A QFセリオ チタン ブラック

■本体仕様

サイズ(mm)	16×455(働き幅)×3030
希望小売価格	11,220円/枚(税抜 10,200円/枚) 8,140円/m ² (税抜 7,400円/m ²)
梱包入数	2枚
1枚当たりのm ²	1.38m ² /枚
3.3m ² 当たりの枚数	約2.39枚/3.3m ²
1枚当たりの質量(重量)	約25kg/枚

寸法図・マンセル値はケイミューホームページをご覧ください。

■出隅

同質出隅 ℓ=455	02
16×外寸91(内寸75) ×455(働き幅)	▶P.303

■専用役物・部材一覧 役物・施工部材は弊社純正部材をご指定ください。

役物・施工部材	同質出隅 ℓ=455	現場仕上げ塗料(補修塗料)			
		シーリング ▶P.447 スーパーKMEWシール30 (ホルダーセット:B80E▶P.430)	ベース色用	トップイメージ色用	
本体					
FH7141A	FHD7141A	B84301653	B96L3274AA	—	B97L3928AA
FH7142A	FHD7142A	B84301653	B96L3274AA	—	B97L3929AA
FH7143A	FHD7143A	B84302417	B96L2417AA	B96L3246AA	—
FH7144A	FHD7144A	B84303045	B96L3222AA	—	B97L3931AA
新 FH7145A	FHD7145A	B84304047	B96L4047AA	—	B97L4083AA
新 FH7146A	FHD7146A	B84301653	B96L3274AA	—	B97L4048AA
希望小売価格	4,400円/本 (税抜 4,000円/本)	6,600円/本 (税抜 6,000円/本)	6,600円/箱 (税抜 6,000円/箱)	6,600円/箱 (税抜 6,000円/箱)	13,090円/箱 (税抜 11,900円/箱)
梱包入数	10本/箱 (発注単位1本)	10本/箱 ^{※1} (発注単位1本) スーパーKMEWシール30(600ml)10本 専用プライマー、ハケ、ノズル2個 <small>※ホルダーセットは別売です。</small>	1セット/箱 無機常乾タイプ 主剤(10g)1本 硬化剤(7g)1本 プライマー(7.5g)1本 ハケ2本	1セット/箱 無機常乾タイプ 主剤(10g)2種各1本 硬化剤(7g)2本 プライマー(7.5g)1本 ハケ3本	1セット/箱

※1 専用プライマー(品番B85AAもしくはB85BB)は同時出荷されます。

※ 色15年保証は、スーパーKMEWシール30、純正同質出隅又は純正銅板出隅(ライン出隅、W出隅、L出隅)、純正留め金具のセット使用が保証条件になります。

フィルテクト・光セラ16 **1時間準耐火構造対応**

スマッシュラインFT

塗膜性能 | 耐候性・保証対象 | 基材性能 | 張り方 | 塗装 ▶P.438

光触媒セルフクリーニング | スーパーKMEWシールとセットで15年保証 | 耐候性グレード★★★★ | 保証製品本体 | 準耐火 1時間 | 耐火等級 4対応 | 張り方 横 | 単色 QF

対応工法・下地 **A** 目地通し・接合部について **a d**
 ▶P.535
 ●準不燃材料 QM-0674
 ●防火構造 木造下地：PC030BE-9201
 不燃下地：PC030BE-9202
 ●準耐火構造 耐火時間1時間：外壁 QF060BE-9225
 耐火時間45分：外壁 QF045BE-9226
 ●耐火構造 耐火時間1時間 ▶P.451

販売地域

一般

寒冷

1時間準耐火

光セラ

16mm厚

親水コート品 P.332

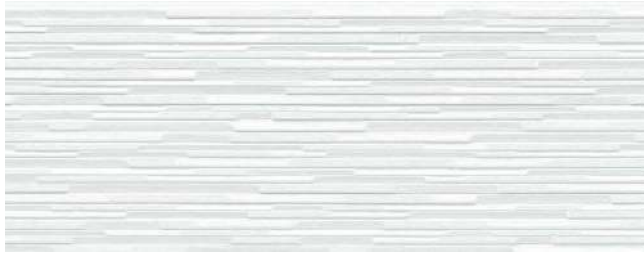

FH4885U QFマックス チタン ホワイト



FH4886U QFシルルク チタン ホワイト



FH4887U QFアトランティック チタン ブルー



FH4888U QFマックス チタン ブラック

■本体仕様

サイズ (mm)	16×455 (働き幅) × 3030
希望小売価格	11,000円/枚 (税抜 10,000円/枚) 7,975円/m ² (税抜 7,250円/m ²)
梱包入数	2枚
1枚当たりのm ²	1.38m ² /枚
3.3m ² 当たりの枚数	約2.39枚/3.3m ²
1枚当たりの質量 (重量)	約25kg/枚

寸法図・マンセル値はケイミューホームページをご覧ください。

■出隅

同質出隅 ℓ=455

16×外寸91 (内寸75) ×455 (働き幅)

内寸80/100/120の同質出隅

02

▶P.303

■専用役物・部材一覧

役物・施工部材は弊社純正部材をご指定ください。

本体	同質出隅 ℓ=455	シーリング ▶P.447	
		スーパーKMEWシール30 (ホルダーセット：B80E▶P.430)	現場仕上げ塗料 (補修塗料)
FH4885U	FHD4885U	B84303044	B96L3106BU
FH4886U	FHD4886U	B84302491B	B96L2531CU
FH4887U	FHD4887U	B84301758A	B96L2583CU
FH4888U	FHD4888U	B84303045	B96L3222AU
希望小売価格	4,400円/本 (税抜 4,000円/本)	6,600円/本 (税抜 6,000円/本)	6,600円/箱 (税抜 6,000円/箱)
梱包入数	10本/箱 (発注単位1本)	10本/箱 ^{※1} (発注単位1本) スーパーKMEWシール30 (600ml) 10本 専用プライマー、ハケ、ノズル2個 <small>※ホルダーセットは別売です。</small>	1セット/箱 無機帯乾タイプ 主剤(10g) 1本 硬化剤(7g) 1本 プライマー(7.5g) 1本 ハケ2本

※1 専用プライマー (品番B85AAもしくはB85BB) は同時出荷されます。

※ 色15年保証は、スーパーKMEWシール30、純正同質出隅又は純正銅板出隅 (ライン出隅、W出隅、L出隅)、純正留め金具のセット使用が保証条件になります。

印刷物と実物では色柄が異なります。現物の商品サンプルなどでお確かめください。この誌面に掲載の価格はメーカー希望小売価格です。工事費は含まれておりません。

外観上のご注意

P.535

工法別施工部材

横張り金具留め (5mm) P.394

横張り通気金具留め (15mm) P.396

縦張り金具留め (5mm) P.398

縦張り通気金具留め (15mm) P.400

横張り金具留め (2mm) P.402

釘直留め P.404

フィルテクト・光セラ16 1時間準耐火構造対応

ストライプ10FT

塗膜性能 | 耐候性・保証対象 | 基材性能 | 張り方 | 塗装 ▶P.438

光触媒
セルフ
クリーニングスーパー
KMEWシール
とセットで
色15年保証耐候性グレード
★★★★
色10年保証保証
製品
本体準耐火
1
時間耐火等級
4
対応張り方
縦横

単色 QF

対応工法・下地 B 目地通し・
▶P.535 接合部について a d

- 準不燃材料 QM-0674
- 防火構造 木造下地：PC030BE-9201
不燃下地：PC030BE-9202
- 準耐火構造 耐火時間1時間：外壁 QF060BE-9225
耐火時間45分：外壁 QF045BE-9226
- 耐火構造 耐火時間1時間 ▶P.451

現場仕上げ塗料(補修塗料)使用時の注意
この商品の特性上、塗布面積が大きくなると外観上目立ちます
ので、塗布は必要最小限に留めてください。



FH7161U QFシルク チタン ホワイト



FH7162U QFダスキー チタン グレー



FH7163U QFアトランティック チタン ブルー



FH7164U QFチャコール チタン ブラック

■本体仕様

サイズ(mm)	16×455(働き幅)×3030
希望小売価格	11,000円/枚(税抜 10,000円/枚) 7,975円/m ² (税抜 7,250円/m ²)
梱包入数	2枚
1枚当たりのm ²	1.38m ² /枚
3.3m ² 当たりの枚数	約2.39枚/3.3m ²
1枚当たりの質量(重量)	約25kg/枚

寸法図・マンセル値はケイミュアホームページをご覧ください。

■出隅

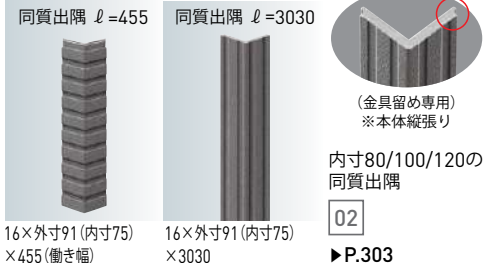

■専用役物・部材一覧

役物・施工部材は弊社純正部材をご指定ください。

※2023年3月より在庫なくなり次第、赤色の品番に切り替えさせていただきます。
新旧品番の同一現場での混同使用はできません。

役物・施工部材	同質出隅 ℓ=455	同質出隅 ℓ=3030	中間水切り ℓ=3030 (近似色▶P.435)	シーリング ▶P.447		現場仕上げ塗料 (補修塗料)
				スーパーKMEWシール30 (ホルダーセット:B80E▶P.430)	スーパーKMEWシール30(600m) 専用プライマー、ハケ、ノズル2個	
本体						
FH7161U	FHD7161U	FHP7161U	RE224W2 B2241W2	B84302491B	B96L2531CU	
FH7162U	FHD7162U	FHP7162U	RE224549 B2241549	B84303212	B96L3212AU	
FH7163U	FHD7163U	FHP7163U	RE224462 B2241462	B84301758A	B96L2583BU	
FH7164U	FHD7164U	FHP7164U	RE224W3 B2241W3	B8430713	B96L2416BU	
希望小売価格	4,400円/本 (税抜 4,000円/本)	19,800円/本 (税抜 18,000円/本)	3,190円/本 (税抜 2,900円/本)	6,600円/本 (税抜 6,000円/本)	6,600円/箱 (税抜 6,000円/箱)	
梱包入数	10本/箱 (発注単位1本)	1本	5本/梱	10本/箱 ^{※1} (発注単位1本) スーパーKMEWシール30(600m) 10本 専用プライマー、ハケ、ノズル2個	1セット/箱 無機骨乾タイプ 主剤(10g) 1本 硬化剤(7g) 1本 プライマー(7.5g) 1本 ハケ2本	

※1 専用プライマー(品番B85AAもしくはB85BB)は同時出荷されます。

※色15年保証は、スーパーKMEWシール30、純正同質出隅又は純正銅板出隅(ライン出隅、W出隅、L出隅)、純正留め金具のセット使用が保証条件になります。

フィルテクト・光セラ16 **1時間準耐火構造対応**

シュトラールFT 新色 2023.03.01

塗膜性能 | **耐候性・保証対象** | **基材性能** | **張り方** | **塗装 ▶P.438**
光触媒セルフクリーニング | ※ スーパーKMEWシールとセットで色15年保証 | 耐候性グレード★★★★色10年保証 | 保証製品本体 | 準耐火 1時間 | 耐火等級 4対応 | 張り方 横 | 単色 QF

対応工法・下地 A 目地通し・接合部について d
▶P.535
 ●準不燃材料 QM-0674
 ●防火構造 木造下地：PC030BE-9201
 不燃下地：PC030BE-9202
 ●準耐火構造 耐火時間1時間：外壁 QF060BE-9225
 耐火時間45分：外壁 QF045BE-9226
 ●耐火構造 耐火時間1時間 **▶P.451**

販売地域

一般

寒冷

1時間準耐火

光セラ

16mm厚

親水コート品 P.334

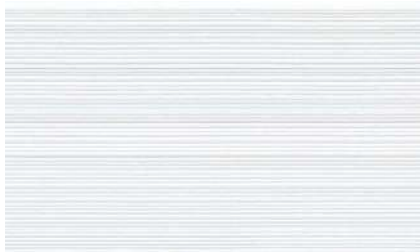

FH7171U QFマックス チタン ホワイト

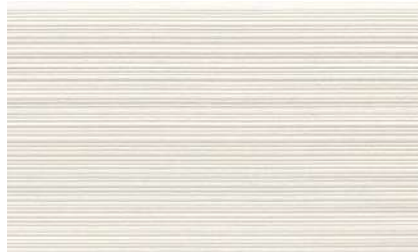

FH7172U QFシルク チタン ホワイト



FH7173U QFアッシュ チタン ベージュ



FH7174U QFアトランティック チタン ブルー



FH7175U QFマックス チタン ブラック

■本体仕様

サイズ (mm)	16×455 (働き幅) × 3030
希望小売価格	11,000円/枚 (税抜 10,000円/枚) 7,975円/m ² (税抜 7,250円/m ²)
梱包入数	2枚
1枚当たりのm ²	1.38m ² /枚
3.3m ² 当たりの枚数	約2.39枚/3.3m ²
1枚当たりの質量(重量)	約25kg/枚

寸法図・マンセル値はケイミューホームページをご覧ください。

■出隅

同質出隅 ℓ=455

16×外寸91 (内寸75) ×455 (働き幅)

内寸80/100/120の同質出隅

02

▶P.303

■専用役物・部材一覧

役物・施工部材は弊社純正部材をご指定ください。

※2023年5月末生産終了品は、2023年3月1日～5月末日は在庫お問い合わせ品となり、納期がかかる場合があります。在庫および納期のご確認を弊社営業所までお願いします。

本体	役物・施工部材	同質出隅 ℓ=455	シーリング ▶P.447	現場仕上げ塗料 (補修塗料)
			スーパーKMEWシール30 (ホルダーセット：B80E▶P.430)	
FH7171U		FHD7171U	B84303051	B96L3106BU
FH7172U		FHD7172U	B84302491B	B96L2531CU
FH7173U		FHD7173U	B8430746	B96L1439BU
廃 FH7174U		FHD7174U	B8430747	B96L2583BU
新 FH7175U		FHD7175U	B84303045	B96L3222AU
希望小売価格		4,400円/本 (税抜 4,000円/本)	6,600円/本 (税抜 6,000円/本)	6,600円/箱 (税抜 6,000円/箱)
梱包入数		10本/箱 (発注単位1本)	10本/箱 ^{※1} (発注単位1本)	1セット/箱
			スーパーKMEWシール30 (600ml) 10本 専用プライマー、ハケ、ノズル2個 ※ホルダーセットは別売です。	無機帯乾タイプ 主剤(10g) 1本 硬化剤(7g) 1本 プライマー(7.5g) 1本 ハケ2本

※1 専用プライマー (品番B85AAもしくはB85BB) は同時出荷されます。

※ 色15年保証は、スーパーKMEWシール30、純正同質出隅又は純正銅板出隅 (ライン出隅、W出隅、L出隅)、純正留め金具のセット使用が保証条件になります。

印刷物と実物では色柄が異なります。現物の商品サンプルなどでお確かめください。この誌面に掲載の価格はメーカー希望小売価格です。工事費は含まれておりません。

外観上のご注意

P.535

工法別施工部材

横張り金具留め (5mm) P.394

横張り通気金具留め (15mm) P.396

縦張り金具留め (5mm) P.398

縦張り通気金具留め (15mm) P.400

横張り金具留め (2mm) P.402

釘直留め P.404

フィルテクト・光セラ16 1時間準耐火構造対応

フィオットFT 新色
2023.03.01
塗膜性能
耐候性・保証対象
基材性能
張り方
塗装 ▶P.438
光触媒
セルフ
クリーニング
スーパー
KMEWシール
とセットで
色15年保証
耐候性グレード
★★★★
色10年保証
保証
製品
本体
準耐火
1
時間
耐火等級
4
対応
張り方
縦横
単色
QF

 対応工法・下地 B 目地通し・
 ▶P.535 接合部について d

- 準不燃材料 QM-0674
- 防火構造 木造下地：PC030BE-9201
不燃下地：PC030BE-9202
- 準耐火構造 耐火時間1時間：外壁 QF060BE-9225
耐火時間45分：外壁 QF045BE-9226
- 耐火構造 耐火時間1時間 ▶P.451



FH4895U QFニュー チタン ホワイト



FH4896U QFミルクィー チタン ホワイト



FH4897U QFベビー チタン アイボリー



FH4898U QFチャコール チタン ブラック



FH4899U QFシルバー チタン グレー

■本体仕様

サイズ (mm)	16×455 (働き幅) ×3030
希望小売価格	11,000円/枚 (税抜 10,000円/枚) 7,975円/m ² (税抜 7,250円/m ²)
梱包入数	2枚
1枚当たりのm ²	1.38m ² /枚
3.3m ² 当たりの枚数	約2.39枚/3.3m ²
1枚当たりの質量 (重量)	約25kg/枚

寸法図・マンセル値はケイミュアホームページをご覧ください。

■出隅

 ※2023年5月末生産終了品は、2023年3月1日～5月末日は在庫お問い合わせ品となり、
 納期がかかる場合があります。在庫および納期のご確認を弊社営業所までお願いします。

■専用役物・部材一覧

役物・施工部材は弊社純正部材をご指定ください。

※2023年3月より在庫なくなり次第、赤色の品番に切り替えさせていただきます。新旧品番の同一現場での混同使用はできません。

役物・施工部材	同質出隅 l=455	同質出隅 l=3030	中間水切り l=3030 (近似色▶P.435)	シーリング ▶P.447		現場仕上げ塗料 (補修塗料)
				スーパーKMEWシール30 (ホルダーセット:B80E▶P.430)		
本体						
FH4895U	FHD4895U	FHP4895U	RE224W2 B2241W2	B8430577	B96L2540CU	
FH4896U	FHD4896U	FHP4896U	RE224W2 B2241W2	B8430495	B96L1438HU	
廃 FH4897U	FHD4897U	FHP4897U	RE224578 B2241578	B84301616	B96L1622AU	
FH4898U	FHD4898U	FHP4898U	RE224W3 B2241W3	B8430713	B96L2416BU	
新 FH4899U	FHD4899U	FHP4899U	RE224557 B2241557	B84302546	B96L2546BU	
希望小売価格	4,400円/本 (税抜 4,000円/本)	19,800円/本 (税抜 18,000円/本)	3,190円/本 (税抜 2,900円/本)	6,600円/本 (税抜 6,000円/本)	6,600円/箱 (税抜 6,000円/箱)	
梱包入数	10本/箱 (発注単位1本)	1本	5本/梱	10本/箱 ^{※1} (発注単位1本) スーパーKMEWシール30 (600ml) 10本 専用プライマー、ハケ、ノズル2個	1セット/箱 無機珪酸タイプ 主剤(10g) 1本 硬化剤(7g) 1本 プライマー (7.5g) 1本 ハケ2本	

※1 専用プライマー (品番B85AAもしくはB85BB) は同時出荷されます。

※色15年保証は、スーパーKMEWシール30、純正同質出隅又は純正銅板出隅 (ライン出隅、W出隅、L出隅)、純正留め金具のセット使用が保証条件になります。

フィルテクト・光セラ16 **1時間準耐火構造対応**
※無塗装品は除く。

スクレフラットFT

光セラ品 (塗装品)

■塗膜性能 ■耐候性・保証対象

光触媒セルフクリーニング
 スーパーKMEWシールとセットで色15年保証
 耐候性グレード★★★★
 保証製品本体
 10年保証

■基材性能

準耐火 1時間
 耐火等級 4対応

■張り方

張り方 縦横

無塗装品 (FS7280A)

■基材性能

準耐火 1時間
 耐火等級 4対応

■張り方

張り方 縦横

塗装 ▶P.438

※無塗装品は除く。
 単色 QF

対応工法・下地 **D** 目地通し・接合部について **d**
 ▶P.535

- 準不燃材料 QM-0674
- 防火構造 木造下地：PC030BE-9201
不燃下地：PC030BE-9202
- 準耐火構造 耐火時間1時間：外壁 QF060BE-9225
耐火時間45分：外壁 QF045BE-9226
- 耐火構造 耐火時間1時間 ▶P.451

現場仕上げ塗料 (補修塗料) 使用時の注意
 この商品の特性上、塗布面積が大きくなると外観上目立ちますので、塗布は必要最小限に留めてください。



FH7281A QFマックス チタン ホワイト



FH7282A QFシルク チタン ホワイト



FH7283A QFマックス チタン ブラック



FS7280A 無塗装 (シーラー)

▶P.300

■本体仕様

サイズ (mm)	16×455 (働き幅) × 3030
希望 塗装品	11,000円/枚 (税抜 10,000円/枚) 7,975円/m ² (税抜 7,250円/m ²)
小売価格 無塗装 (シーラー)	8,470円/枚 (税抜 7,700円/枚) 6,149円/m ² (税抜 5,590円/m ²)
梱包入数	2枚
1枚当たりのm ²	1.38m ² /枚
3.3m ² 当たりの枚数	約2.39枚/3.3m ²
1枚当たりの質量 (重量)	約26kg/枚

寸法図・断面セル値はケイミューホームページをご覧ください。

■出隅

段付き形状

同質出隅 ℓ=455 同質出隅 ℓ=3030

(金具留め専用)
※本体縦張り

内寸80/100/120の同質出隅

02 03

▶P.303

■専用役物・部材一覧

役物・施工部材は弊社純正部材をご指定ください。

※2023年3月より在庫なくなり次第、赤色の品番に切り替えさせていただきます。新旧品番の同一現場での混同使用はできません。

役物・施工部材	同質出隅 ℓ=455	同質出隅 ℓ=3030	中間水切り ℓ=3030 (近似色▶P.435)	シーリング ▶P.447		現場仕上げ塗料 (補修塗料)
				スーパーKMEWシール30 (ホルダーセット:B80E▶P.430)		
本体						
FH7281A	FHD7281A	FHP7281A	B2243058 B22413058	B84303051	B96L3051CA	
FH7282A	FHD7282A	FHP7282A	RE224W2 B2241W2	B84302491B	B96L2531EA	
FH7283A	FHD7283A	FHP7283A	RE224W1 B2241W1	B84303045	B96L3222AA	
FS7280A	FSD7280A	FSP7280A	B224400 B2241400	B8430400※1	—	
希望 塗装品	4,400円/本 (税抜 4,000円/本)	19,800円/本 (税抜 18,000円/本)	3,190円/本 (税抜 2,900円/本)	6,600円/本 (税抜 6,000円/本)	6,600円/箱 (税抜 6,000円/箱)	
小売価格 無塗装 (シーラー)	3,850円/本 (税抜 3,500円/本)	17,050円/本 (税抜 15,500円/本)				
梱包入数	10本/箱 (発注単位1本)	1本	5本/梱	10本/箱※2 (発注単位1本) スーパーKMEWシール30 (600ml) 10本 専用プライマー・ハケ・ノズル2個 ※ホルダーセットは別売です。	1セット/箱 無機管乾タイプ 主剤 (10g) 1本 硬化剤 (7g) 1本 プライマー (7.5g) 1本 ハケ2本	

※1 B8430400は現地で上塗り材が塗装できるように、低汚染機能は付与していません。

※2 専用プライマー (品番B85AAもしくはB85BB) は同時出荷されます。

※色15年保証は、スーパーKMEWシール30、純正同質出隅又は純正銅板出隅 (ライン出隅、W出隅、L出隅)、純正留め金具のセット使用が保証条件になります。

印刷物と実物では色柄が異なります。現物の商品サンプルなどでお確かめください。この誌面に掲載の価格はメーカー希望小売価格です。工事費は含まれておりません。

販売地域

一般

寒冷

1時間準耐火

光セラ

16mm厚

観水コート品

P.336

外観上の注意

P.535

工法別施工部材

横張り金具留め (5mm) P.394

横張り金具留め (15mm) P.396

縦張り金具留め (5mm) P.398

縦張り金具留め (15mm) P.400

横張り金具留め (2mm) P.402

釘直留め P.404



フィルテクト・親水16
ディエールタイルFT
(MWファーロフイエロー)

1時間準耐火構造対応

フィルテクト・親水16

※無塗装品は除く

- 324 リッジウェーブFT
- 325 アクラテFT
- 326 ニュースリムストーンFT
- 327 ナチュラルレンガFT
- 328 オーフェンブリックFT
- 329 ティエールタイルFT
- 330 ドロワタイルFT
- 331 セフィロウッドFT
- 332 スマッシュラインFT
- 333 ストライプ10FT
- 334 シュトラールFT
- 335 フィオットFT
- 336 スクレフラットFT

同質出隅受注生産品一覧(同質出隅 L=455 内寸80・内寸100・内寸120)

・同質出隅の内寸80、内寸100、内寸120は、受注生産品で、発注後2週間前後の納入となります。
 ・納期のご確認を弊社営業所までお願いします。尚、ご発注後のキャンセルはご遠慮願います。

■ 出隅品番3ケタ目「D(内寸75)」がそれぞれ 例:フィルテクト・親水16
 「C(内寸80)」「R(内寸100)」「B(内寸120)」 リッジウェーブFT(MWフレスコグレー)
 に変わります。 [内寸75] **FWD4911U** > [内寸80] **FWC4911U**

01 フィルテクト・親水16 塗装品

サイズ	出隅品番	希望小売価格	梱包入数
内寸80(外寸96)	FWC*****	4,510円/本(税抜 4,100円/本)	10本/箱(発注単位1本)
内寸100(外寸116)	FWR*****	4,840円/本(税抜 4,400円/本)	4本/箱(発注単位1本)
内寸120(外寸136)	FWB*****	5,170円/本(税抜 4,700円/本)	

02 フィルテクト16 無塗装品[スクレフラットFT]

サイズ	出隅品番	希望小売価格	梱包入数
内寸80(外寸96)	FSC7280A	4,180円/本(税抜 3,800円/本)	10本/箱(発注単位1本)
内寸100(外寸116)	FSR7280A	4,510円/本(税抜 4,100円/本)	4本/箱(発注単位1本)
内寸120(外寸136)	FSB7280A	4,840円/本(税抜 4,400円/本)	

■性能一覧

項目	単位	フィルテクト・親水16		備考
		16mm厚品		
比重(絶乾)	—	1.0※		105℃ 24時間乾燥
含水率	%	20以下		JISA5422
吸水率	%	50以下		吸水24h→105℃・24h
曲げ破壊荷重	N	785以上		JISA5422
耐衝撃性	—	合格		JISA5422

※弊社測定値です。

■国土交通大臣認定番号一覧

項目		フィルテクト・親水16	
準不燃材料		QM-0674	
防火構造	木造下地	PC030BE-9201	
	不燃下地	PC030BE-9202	
準耐火構造	耐火時間	1時間	45分
	部位指定番号	外壁(耐力)	QF060BE-9225 QF045BE-9226
		間仕切壁(耐力)	QF060BP-9069 QF045BP-9070
		柱	QF060CN-9031 QF045CN-9032
耐火構造	P.451ご参照		

フィルテクト・親水16 **1時間準耐火構造対応**

リッジウェーブFT

塗膜性能 | 耐候性・保証対象 | 基材性能 | 張り方 | 塗装 ▶P.438

対応工法・下地 **A** 目地通し・
▶P.535 接合部について **a**

- 準不燃材料 QM-0674
- 防火構造 木造下地：PC030BE-9201
不燃下地：PC030BE-9202
- 準耐火構造 耐火時間1時間：外壁 QF060BE-9225
耐火時間45分：外壁 QF045BE-9226
- 耐火構造 耐火時間1時間 ▶P.451



FW4911U MWフレスコグレー



FW4912U MWフレスコオレンジ



FW4913U MWフレスコオーカー



FW4914U MWフレスコブラック

■本体仕様

サイズ (mm)	16×455 (働き幅) × 3030
希望小売価格	9,130円/枚 (税抜 8,300円/枚) 6,622円/m ² (税抜 6,020円/m ²)
梱包入数	2枚
1枚当たりのm ²	1.38m ² /枚
3.3m ² 当たりの枚数	約2.39枚/3.3m ²
1枚当たりの質量 (重量)	約26kg/枚

寸法図・マンセル値はケイミューホームページをご覧ください。

■出隅



■専用役物・部材一覧

役物・施工部材は弊社純正部材をご指定ください。

役物・施工部材	同質出隅 ℓ=455	現場仕上げ塗料 (補修塗料)			
		シーリング ▶P.447 スーパーKMEWシール30 (ホルダーセット:B80E▶P.430)	ベース色用	トップ色用	トップイメージ色用
本 体					
FW4911U	FWD4911U	B84303859*1	B93HB2712AU	B93HB3003BU	B93HB3080AU
FW4912U	FWD4912U	B8430412	B93HB2634AU	B93HB2413AU	B93HB3098AU
FW4913U	FWD4913U	B8430409	B93HB2412AU	B93HB2413BU	B93HB3098BU
FW4914U	FWD4914U	B84303878*1	B93HB3222AU	B93HB2417AU	B93HB3220BU
希望小売価格	4,180円/本 (税抜 3,800円/本)	6,600円/本 (税抜 6,000円/本)		2,860円/缶 (税抜 2,600円/缶)	
梱包入数	10本/箱 (発注単位1本)	10本/箱*2 (発注単位1本) スーパーKMEWシール30 (600ml) 10本 専用プライマー、ハケ、ノズル2個 *ホルダーセットは別売です。		1液低汚染タイプ 1缶/60g	

*1 本商品はイメージ色です。

*2 専用プライマー (品番B85AAもしくはB85BB) は同時出荷されます。

フィルテクト・親水16 **1時間準耐火構造対応**

アクラテFT

塗膜性能 | 耐候性・保証対象 | 基材性能 | 張り方 | 塗装 ▶P.438

親水 雨で流す
 耐候性グレード ★
 保証製品本体
 準耐火 1時間
 耐火等級 4対応
 張り方 横

2色 MF FW7131U, FW7134U
 FPI 2色 MF FW7132U, FW7133U

対応工法・下地 **A** 目地通し・接合部について **a d**
 ▶P.535
 ●準不燃材料 QM-0674
 ●防火構造 木造下地：PC030BE-9201
 不燃下地：PC030BE-9202
 ●準耐火構造 耐火時間1時間：外壁 QF060BE-9225
 耐火時間45分：外壁 QF045BE-9226
 ●耐火構造 耐火時間1時間 ▶P.451

接合部での目地通しについて
 サイディング上下の接合部で縦目地柄が出来るだけ揃うように、長さ方向の中央付近で目地芯が通るように施工をしてください。なお、デザインの自然感を表現するため目地幅に変化をもたせていることと、寸法公差があることにより、接合部で目地が3mm前後ずれて見える場合があります。

販売地域

一般

寒冷

1時間準耐火

親水コート

16mm厚

光セラ品 P.310



FW7131U MWミーグホワイト

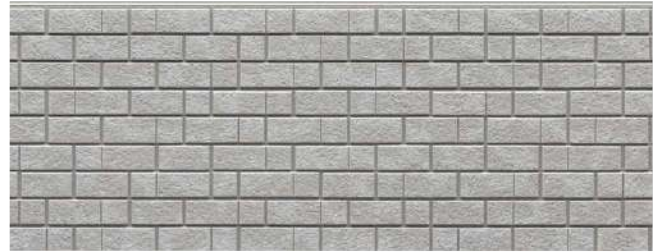

FW7132U MWミーグライトグレー



FW7133U MWミーグブルー



FW7134U MWミーグブラック

■本体仕様

サイズ(mm)	16×455(働き幅)×3030
希望小売価格	9,130円/枚 (税抜 8,300円/枚) 6,622円/m ² (税抜 6,020円/m ²)
梱包入数	2枚
1枚当たりのm ²	1.38m ² /枚
3.3m ² 当たりの枚数	約2.39枚/3.3m ²
1枚当たりの質量(重量)	約25kg/枚

寸法図・マンセル値はケイミュールホームページをご覧ください。

■出隅

同質出隅 ℓ=455

16×外寸91(内寸75)×455(働き幅)

内寸80/100/120の同質出隅

01

▶P.323

■専用役物・部材一覧

役物・施工部材は弊社純正部材をご指定ください。

役物・施工部材	同質出隅 ℓ=455	シーリング ▶P.447			
		スーパーKMEWシール30 (ホルダーセット:B80E▶P.430)	ベース色用	現場仕上げ塗料(補修塗料) トップイメージ色用	
FW7131U	FWD7131U	B84302491B	B93HB2531AU	B93HB2670AU	—
FW7132U	FWD7132U	B84303211	B93HB3211AU	B93HB1436AU (淡)	B93HB3213AU (濃)
FW7133U	FWD7133U	B84303045	B93HB3222AU	B93HB2583AU (淡)	B93HB3210AU (濃)
FW7134U	FWD7134U	B84303045	B93HB3222AU	B93HB2416BU	—
希望小売価格	4,180円/本 (税抜 3,800円/本)	6,600円/本 (税抜 6,000円/本)		2,860円/缶 (税抜 2,600円/缶)	
梱包入数	10本/箱 (発注単位1本)	10本/箱 ^{※1} (発注単位1本) スーパーKMEWシール30(600ml) 10本 専用プライマー、ハケ、ノズル2個 <small>※ホルダーセットは別売です。</small>		1液低汚染タイプ 1缶/60g	

※1 専用プライマー(品番B85AAもしくはB85BB)は同時出荷されます。

外観上のご注意

P.535

工法別施工部材

横張り金具留め(5mm) P.394

横張り通気金具留め(15mm) P.396

縦張り金具留め(5mm) P.398

縦張り通気金具留め(15mm) P.400

横張り金具留め(2mm) P.402

釘直留め P.404

フィルテクト・親水16 1時間準耐火構造対応

ニュースリムストーンFT

新色
2023.03.01

塗膜性能 | 耐候性・保証対象 | 基材性能 | 張り方 | 塗装 ▶P.438



FPI 2色 MF

 対応工法・下地 **B** 目地通し・**C** 接合部について

▶P.535

- 準不燃材料 QM-0674
- 防火構造 木造下地：PC030BE-9201
不燃下地：PC030BE-9202
- 準耐火構造 耐火時間1時間：外壁 QF060BE-9225
耐火時間45分：外壁 QF045BE-9226
- 耐火構造 耐火時間1時間 ▶P.451



FW4861U MWクローズホワイト



FW4862U MWフローラルベージュ



FW4863U MWハイドグレー



FW4864U MWクローズブラウン



FW4865U MWラスティブラウン

■本体仕様

サイズ(mm)	16×455(働き幅)×3030
希望小売価格	9,130円/枚 (税抜 8,300円/枚) 6,622円/m ² (税抜 6,020円/m ²)
梱包入数	2枚
1枚当たりのm ²	1.38m ² /枚
3.3m ² 当たりの枚数	約2.39枚/3.3m ²
1枚当たりの質量(重量)	約25kg/枚

寸法図・マンセル値はケイミューホームページをご覧ください。

■出隅

16×外寸91(内寸75)
×455(働き幅)16×外寸91(内寸75)
×3030

※2023年5月末生産終了品は、2023年3月1日～5月末日は在庫お問い合わせ品となり、納期がかかる場合があります。在庫および納期のご確認を弊社営業所までお願いします。

■専用役物・部材一覧

役物・施工部材は弊社純正部材をご指定ください。

※2023年3月より在庫なくなり次第、赤色の品番に切り替えさせていただきます。新旧品番の同一現場での混同使用はできません。

役物・施工部材	同質出隅 ℓ=455	同質出隅 ℓ=3030	中間水切り ℓ=3030 (近似色▶P.435)	シーリング ▶P.447	現場仕上げ塗料(補修塗料)		
				スーパーKMEWシール30 (ホルダーセット:B80E▶P.430)	ベース色用	トップイメージ色用	
本体							
FW4861U	FWD4861U	FWP4861U	RE224W2 B2241W2	B84301944※1	B93HB1439AU	B93HB2531BU	—
● FW4862U	FWD4862U	FWP4862U	RE224427 B2241427	B84302970※1	B93HB3003AU	B93HB2620AU	—
FW4863U	FWD4863U	FWP4863U	RE224W4 B2241W4	B84301937※1	B93HB2525AU	B93HB1623AU (濃)	B93HB2666AU (淡)
FW4864U	FWD4864U	FWP4864U	B224550 B2241550	B84301935A※1	B93HB2528AU	B93HB2533AU (淡)	B93HB2535AU (濃)
● FW4865U	FWD4865U	FWP4865U	B2243114 B22413114	B84303869※1	B93HB2632BU	B93HB2716BU (濃)	B93HB3220AU (淡)
希望小売価格	4,180円/本 (税抜 3,800円/本)	19,250円/本 (税抜 17,500円/本)	3,190円/本 (税抜 2,900円/本)	6,600円/本 (税抜 6,000円/本)	2,860円/缶 (税抜 2,600円/缶)		
梱包入数	10本/箱 (発注単位1本)	1本	5本/梱	10本/箱※2 (発注単位1本) スーパーKMEWシール30(600ml)10本 専用プライマー、ハケ、ノズル2個 ※ホルダーセットは別売です。	1液低汚染タイプ 1缶/60g		

※1 本商品はイメージ色です。

※2 専用プライマー(品番B85AAもしくはB85BB)は同時出荷されます。

フィルテクト・親水16 **1時間準耐火構造対応**

ナチュラルレンガFT

塗膜性能 | 耐候性・保証対象 | 基材性能 | 張り方 | 塗装 ▶P.438

親水 雨で流す
 耐候性グレード ★
 保証 製品本体
 準耐火 1時間
 耐火等級 4対応
 張り方 横

2色 MF FW4921U
 FPI 2色 MF FW4922U, FW4923U, FW4924U

対応工法・下地 ▶P.535
 目地通し・接合部について a
 ●準不燃材料 QM-0674
 ●防火構造 木造下地：PC030BE-9201
 不燃下地：PC030BE-9202
 ●準耐火構造 耐火時間1時間：外壁 QF060BE-9225
 耐火時間45分：外壁 QF045BE-9226
 ●耐火構造 耐火時間1時間 ▶P.451

販売地域

一般

寒冷

1時間準耐火

親水コート
 16mm厚

光セラ品 P.311



FW4921U MWテネルホワイト



FW4922U MWテネルオレンジ



FW4923U MWテネルオーカー

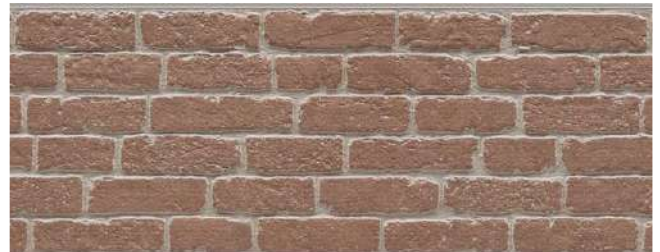

FW4924U MWテネルレッドブラウン

■本体仕様

サイズ(mm)	16×455(働き幅)×3030
希望小売価格	9,130円/枚 (税抜 8,300円/枚) 6,622円/m ² (税抜 6,020円/m ²)
梱包入数	2枚
1枚当たりのm ²	1.38m ² /枚
3.3m ² 当たりの枚数	約2.39枚/3.3m ²
1枚当たりの質量(重量)	約25kg/枚

寸法図・マンセル値はケイミューホームページをご覧ください。

■出隅

同質出隅 ℓ=455

16×外寸91(内寸75)×455(働き幅)

内寸80/100/120の同質出隅

01

▶P.323

■専用役物・部材一覧

役物・施工部材は弊社純正部材をご指定ください。

役物・施工部材	同質出隅 ℓ=455	シーリング ▶P.447			
		スーパーKMEWシール30 (ホルダーセット:B80E▶P.430)	ベース色用	現場仕上げ塗料(補修塗料)	
本体				トップ色用	トップイメージ色用
FW4921U	FWD4921U	B8430746	B93HB1439AU	B93HB1438CU	—
FW4922U	FWD4922U	B8430427	B93HB2613AU	B93HB2413CU	B93HB3098CU
FW4923U	FWD4923U	B8430408	B93HB2539AU	B93HB2529AU	B93HB2614AU
FW4924U	FWD4924U	B84302636	B93HB2636AU	—	B93HB3098DU
希望小売価格	4,180円/本 (税抜 3,800円/本)	6,600円/本 (税抜 6,000円/本)		2,860円/缶 (税抜 2,600円/缶)	
梱包入数	10本/箱 (発注単位1本)	10本/箱 ^{※1} (発注単位1本) スーパーKMEWシール30(600ml)10本 専用プライマー、ハケ、ノズル2個 <small>※ホルダーセットは別売です。</small>		1液低汚染タイプ 1缶/60g	

※1 専用プライマー(品番B85AAもしくはB85BB)は同時出荷されます。

外観上のご注意

P.535

工法別施工部材

横張り金具留め(5mm) P.394

横張り通気金具留め(15mm) P.396

縦張り金具留め(5mm) P.398

縦張り通気金具留め(15mm) P.400

横張り金具留め(2mm) P.402

釘直留め P.404

フィルテクト・親水16 1時間準耐火構造対応

オーフェンブリックFT 新色
2023.03.01

塗膜性能 耐候性・保証対象 基材性能 張り方 塗装 ▶P.438

親水 雨で流す 耐候性グレード ★ 保証製品本体 準耐火 1時間 耐火等級 4 対応 張り方 横 FPI 2色 MF

対応工法・下地 A 目地通し・接合部について a d ▶P.535

- 準不燃材料 QM-0674
- 防火構造 木造下地：PC030BE-9201
不燃下地：PC030BE-9202
- 準耐火構造 耐火時間1時間：外壁 QF060BE-9225
耐火時間45分：外壁 QF045BE-9226
- 耐火構造 耐火時間1時間 ▶P.451



FW7151A MWパソスグレー



FW7152A MWパソスオレンジ



FW7153A MWパソスブラウン



FW7154A MWパソスレッド



FW7155A MWパシアンライトホワイト



FW7156A MWパシアングレー



FW7157A MWパシアンレッド



FW7158A MWパシアンブラック

■本体仕様

サイズ(mm)	16×455(働き幅)×3030
希望小売価格	9,130円/枚(税抜 8,300円/枚) 6,622円/m ² (税抜 6,020円/m ²)
梱包入数	2枚
1枚当たりのm ²	1.38m ² /枚
3.3m ² 当たりの枚数	約2.39枚/3.3m ²
1枚当たりの質量(重量)	約23kg/枚

寸法図・マンセル値はケイミューホームページをご覧ください。

■出隅



■専用役物・部材一覧

役物・施工部材は弊社純正部材をご指定ください。

※2023年5月末生産終了品は、2023年3月1日～5月末日は在庫お問い合わせ品となり、納期がかかる場合があります。在庫および納期のご確認を弊社営業所までお願いします。

役物・施工部材	同質出隅 ℓ=455	シーリング ▶P.447			
		スーパーKMEWシール30 (ホルダーセット：B80E▶P.430)	ベース色用	現場仕上げ塗料(補修塗料) トップイメージ色用	
本体					
廃 FW7151A	FWD7151A	B84301653	B93HB3274AA	B93HB2627BA	—
廃 FW7152A	FWD7152A	B84301653	B93HB3274AA	B93HB2413BA(淡)	B93HB3098AA(濃)
廃 FW7153A	FWD7153A	B84302417B	B93HB2417AA	B93HB3072BA	—
廃 FW7154A	FWD7154A	B84302417B	B93HB2417AA	B93HB3217AA(濃)	B93HB3280AA(淡)
新 FW7155A	FWD7155A	B84304053	B93HB2531AA	B93HB3106AA(淡)	B93HB3318AA(濃)
新 FW7156A	FWD7156A	B84301653	B93HB3274BA	B93HB2627CA	—
新 FW7157A	FWD7157A	B8430409	B93HB2412AA	B93HB3217BA	—
新 FW7158A	FWD7158A	B8430522B	B93HB3274BA	B93HB3222CA	—
希望小売価格	4,180円/本 (税抜 3,800円/本)	6,600円/本 (税抜 6,000円/本)		2,860円/缶 (税抜 2,600円/缶)	
梱包入数	10本/箱 (発注単位1本)	10本/箱 ^{※1} (発注単位1本) スーパーKMEWシール30(600ml)10本 専用プライマー、ハケ、ノズル2個 <small>※ホルダーセットは別売です。</small>		1液低汚染タイプ 1缶/60g	

※1 専用プライマー(品番B85AAもしくはB85BB)は同時出荷されます。

フィルテクト・親水16 **1時間準耐火構造対応**

ティエールタイルFT **新色**

2023.03.01

塗膜性能 | 耐候性・保証対象 | 基材性能 | 張り方 | 塗装 ▶P.438

親水 雨で流す
 耐候性グレード ★
 保証 製品 本体
 準耐火 1時間
 耐火等級 4対応
 張り方 横

FPI 2色 MF

接合部での目地通しについて

サイディング上下の接合部で縦目地柄が出来るだけ揃うように、長さ方向の中央付近で目地芯が通るように施工をしてください。なお、デザイン
 の自然感を表現するため目地幅に変化をもたせていること、寸法公差があることにより、接合部で目地が3mm前後ずれて見える場合があります。

- 対応工法・下地 **A** 目地通し・接合部について **a d**
- ▶P.535
 - 準不燃材料 QM-0674
 - 防火構造 木造下地：PC030BE-9201
不燃下地：PC030BE-9202
 - 準耐火構造 耐火時間1時間：外壁 QF060BE-9225
耐火時間45分：外壁 QF045BE-9226
 - 耐火構造 耐火時間1時間 ▶P.451

販売地域

一般

寒冷

1時間
準耐火

親水
コート

16
mm
厚

光セラ品
P.316



FW7141A MWファアロフホワイト



FW7142A MWファアロフイエロー



FW7143A MWファアロフレッド



FW7144A MWファアロフダークブラウン



FW7145A MWファアロフライトホワイト



FW7146A MWファアロフブラック

■本体仕様

サイズ(mm)	16×455(働き幅)×3030
希望小売価格	9,130円/枚 (税抜 8,300円/枚) 6,622円/m ² (税抜 6,020円/m ²)
梱包入数	2枚
1枚当たりのm ²	1.38m ² /枚
3.3m ² 当たりの枚数	約2.39枚/3.3m ²
1枚当たりの質量(重量)	約25kg/枚

寸法図・マンセル値はケイミューホームページをご覧ください。

■出隅

同質出隅 ℓ=455

16×外寸91(内寸75)×455(働き幅)

内寸80/100/120の同質出隅

01

▶P.323

■専用役物・部材一覧 役物・施工部材は弊社純正部材をご指定ください。

役物・施工部材 本体	同質出隅 ℓ=455	シーリング ▶P.447			
		スーパーKMEWシール30 (ホルダーセット:B80E▶P.430)	ベース色用	現場仕上げ塗料(補修塗料) トップイメージ色用	
FW7141A	FWD7141A	B84301653	B93HB3274AA	B93HB2456AA	—
FW7142A	FWD7142A	B84301653	B93HB3274AA	B93HB2634BA	—
FW7143A	FWD7143A	B84302417B	B93HB2417AA	B93HB3246AA	—
FW7144A	FWD7144A	B84303045	B93HB3222AA	B93HB2417DA	—
新 FW7145A	FWD7145A	B84304053	B93HB2531AA	B93HB3106AA(淡)	B93HB3318AA(濃)
新 FW7146A	FWD7146A	B8430522B	B93HB3274BA	B93HB3222CA	—
希望小売価格	4,180円/本 (税抜 3,800円/本)	6,600円/本 (税抜 6,000円/本)	2,860円/缶 (税抜 2,600円/缶)		
梱包入数	10本/箱 (発注単位1本)	10本/箱 ^{※1} (発注単位1本) スーパーKMEWシール30(600ml)10本 専用プライマー、ハケ、ノズル2個 <small>※ホルダーセットは別売です。</small>	1液低汚染タイプ 1缶/60g		

※1 専用プライマー(品番B85AAもしくはB85BB)は同時出荷されます。

外観上のご注意

P.535

工法別
施工部材

横張り
金具留め
(5mm)
P.394

横張り
通気金具留め
(15mm)
P.396

縦張り
金具留め
(5mm)
P.398

縦張り
通気金具留め
(15mm)
P.400

横張り
金具留め
(2mm)
P.402

釘直留め
P.404

フィルテクト・親水16 **1時間準耐火構造対応**

ドロワタイルFT

塗膜性能 | **耐候性・保証対象** | **基材性能** | **張り方** | **塗装 ▶P.438**

 対応工法・下地 **A** 目地通し・接合部について **a d**
▶P.535

- 準不燃材料 QM-0674
- 防火構造 木造下地：PC030BE-9201
不燃下地：PC030BE-9202
- 準耐火構造 耐火時間1時間：外壁 QF060BE-9225
耐火時間45分：外壁 QF045BE-9226
- 耐火構造 耐火時間1時間 **▶P.451**



FW4931U MWペザンテアイボリー



FW4932U MWペザンテブラウン



FW4933U MWペザンテダークブラウン



FW4934U MWペザンテブラック

■本体仕様

サイズ (mm)	16×455 (働き幅) × 3030
希望小売価格	9,130円/枚 (税抜 8,300円/枚) 6,622円/m ² (税抜 6,020円/m ²)
梱包入数	2枚
1枚当たりのm ²	1.38m ² /枚
3.3m ² 当たりの枚数	約2.39枚/3.3m ²
1枚当たりの質量 (重量)	約25kg/枚

寸法図・マンセル値はケイミューホームページをご覧ください。

■出隅



■専用役物・部材一覧

役物・施工部材は弊社純正部材をご指定ください。

役物・施工部材	同質出隅 ℓ=455	シーリング ▶P.447			
		スーパーKMEWシール30 (ホルダーセット:B80E▶P.430)	ベース色用	現場仕上げ塗料 (補修塗料)	
本体				トップ色用	トップイメージ色用
FW4931U	FWD4931U	B84303883 ^{*1}	B93HB3003AU	B93HB2531BU	B93HB2613AU
FW4932U	FWD4932U	B8430708 ^{*1}	B93HB2417BU	B93HB3246AU	B93HB2619BU
FW4933U	FWD4933U	B84302415A ^{*1}	B93HB2417BU	B93HB3247AU	B93HB2811AU
FW4934U	FWD4934U	B84303841 ^{*1}	B93HB3222AU	B93HB2632AU	B93HB2417AU
希望小売価格	4,180円/本 (税抜 3,800円/本)	6,600円/本 (税抜 6,000円/本)		2,860円/缶 (税抜 2,600円/缶)	
梱包入数	10本/箱 (発注単位1本)	10本/箱 ^{*2} (発注単位1本) スーパーKMEWシール30 (600ml) 10本 専用プライマー、ハケ、ノズル2個 <small>*ホルダーセットは別売です。</small>		1液低汚染タイプ 1缶/60g	

*1 本商品はイメージ色です。

*2 専用プライマー (品番B85AAもしくはB85BB) は同時出荷されます。

フィルテクト・親水16 **1時間準耐火構造対応**

セフィロウッドFT

塗膜性能 | 耐候性・保証対象 | 基材性能 | 張り方 | 塗装 ▶P.438

親水 雨で流す | 耐候性グレード ★ | 保証 製品本体 | 準耐火 1時間 | 耐火等級 4対応 | 張り方 縦横

2色 MF

対応工法・下地 **B** 目地通し・接合部について **C**
▶P.535

- 準不燃材料 QM-0674
- 防火構造 木造下地：PC030BE-9201
不燃下地：PC030BE-9202
- 準耐火構造 耐火時間1時間：外壁 QF060BE-9225
耐火時間45分：外壁 QF045BE-9226
- 耐火構造 耐火時間1時間 ▶P.451

販売地域

一般

寒冷

1時間準耐火

親水コート

16mm厚

光セラ品 P.313



FW4871U MWプリュレアイボリー



FW4872U MWプリュレオレンジ



FW4873U MWプリュレブラウン



FW4874U MWプリュレブラック

■本体仕様

サイズ (mm)	16×455 (働き幅) × 3030
希望小売価格	9,130円/枚 (税抜 8,300円/枚) 6,622円/m ² (税抜 6,020円/m ²)
梱包入数	2枚
1枚当たりのm ²	1.38m ² /枚
3.3m ² 当たりの枚数	約2.39枚/3.3m ²
1枚当たりの質量 (重量)	約25kg/枚

寸法図・マンセル値はケイミューホームページをご覧ください。

■出隅

同質出隅 ℓ=455 | 同質出隅 ℓ=3030

段付き形状 (金具留め専用) ※本体縦張り

内寸80/100/120の同質出隅

01 ▶P.323

16×外寸91 (内寸75) ×455 (働き幅) | 16×外寸91 (内寸75) ×3030

■専用役物・部材一覧

役物・施工部材は弊社純正部材をご指定ください。

※2023年3月より在庫無くなり次第、赤色の品番に切り替えさせていただきます。新旧品番の同一現場での混同使用はできません。

役物・施工部材 本体	同質出隅 ℓ=455	同質出隅 ℓ=3030	中間水切り ℓ=3030 (近似色▶P.435)	シーリング ▶P.447	現場仕上げ塗料 (補修塗料)	
				スーパーKMEWシール30 (ホルダーセット:B80E▶P.430)	ベース色用	トップ色用
FW4871U	FWD4871U	FWP4871U	RE224578 B2241578	B84302715	B93HB2715AU	B93HB1438BU
FW4872U	FWD4872U	FWP4872U	B224423 B2241423	B84303068	B93HB3068AU	B93HB3072AU
FW4873U	FWD4873U	FWP4873U	RE224476 B2241476	B8430708 ^{※1}	B93HB2716AU	B93HB2618AU
FW4874U	FWD4874U	FWP4874U	RE224W1 B2241W1	B8430713A	B93HB2416AU	B93HB2632AU
希望小売価格	4,180円/本 (税抜 3,800円/本)	19,250円/本 (税抜 17,500円/本)	3,190円/本 (税抜 2,900円/本)	6,600円/本 (税抜 6,000円/本)	2,860円/缶 (税抜 2,600円/缶)	
梱包入数	10本/箱 (発注単位1本)	1本	5本/梱	10本/箱 ^{※2} (発注単位1本) スーパーKMEWシール30 (600ml) 10本 専用プライマー、ハケ、ノズル2個 ※ホルダーセットは別売です。	1液低汚染タイプ 1缶/60g	

※1 本商品はイメージ色です。

※2 専用プライマー (品番B85AAもしくはB85BB) は同時出荷されます。

印刷物と実物では色柄が異なります。現物の商品サンプルなどでお確かめください。この誌面に掲載の価格はメーカー希望小売価格です。工費は含まれておりません。

外観上のご注意

P.535

工法別
施工部材

横張り
金具留め
(5mm)
P.394

横張り
通気金具留め
(15mm)
P.396

縦張り
金具留め
(5mm)
P.398

縦張り
通気金具留め
(15mm)
P.400

横張り
金具留め
(2mm)
P.402

釘直留め
P.404

フィルテクト・親水16 **1時間準耐火構造対応**

スマッシュラインFT

塗膜性能 | 耐候性・保証対象 | 基材性能 | 張り方 | 塗装 ▶P.438

対応工法・下地 **A** 目地通し・
▶P.535 接合部について **a d**

- 準不燃材料 QM-0674
- 防火構造 木造下地：PC030BE-9201
不燃下地：PC030BE-9202
- 準耐火構造 耐火時間1時間：外壁 QF060BE-9225
耐火時間45分：外壁 QF045BE-9226
- 耐火構造 耐火時間1時間 ▶P.451



FW4881U MWマックスホワイト



FW4882U MWシルクホワイト



FW4883U MWミルキーホワイト



FW4884U MWマックスブラック

■本体仕様

サイズ (mm)	16×455 (働き幅) × 3030
希望小売価格	8,690円/枚 (税抜 7,900円/枚) 6,303円/m ² (税抜 5,730円/m ²)
梱包入数	2枚
1枚当たりのm ²	1.38m ² /枚
3.3m ² 当たりの枚数	約2.39枚/3.3m ²
1枚当たりの質量 (重量)	約25kg/枚

寸法図・マンセル値はケイミューホームページをご覧ください。

■出隅



■専用役物・部材一覧 役物・施工部材は弊社純正部材をご指定ください。

本体	役物・施工部材	同質出隅 ℓ=455	シーリング ▶P.447	現場仕上げ塗料 (補修塗料)
			スーパー-KMEWシール30 (ホルダーセット：B80E▶P.430)	
FW4881U		FWD4881U	B84303044	B93HB3051AU
FW4882U		FWD4882U	B84302491	B93HB2531AU
FW4883U		FWD4883U	B8430495	B93HB1438AU
FW4884U		FWD4884U	B84303045	B93HB3222AU
希望小売価格		4,180円/本 (税抜 3,800円/本)	6,600円/本 (税抜 6,000円/本)	2,860円/缶 (税抜 2,600円/缶)
梱包入数		10本/箱 (発注単位1本)	10本/箱 ^{※1} (発注単位1本) スーパー-KMEWシール30 (600ml) 10本 専用プライマー、ハケ、ノズル2個 ※ホルダーセットは別売です。	1液低汚染タイプ 1缶/60g

※1 専用プライマー (品番B85AAもしくはB85BB) は同時出荷されます。

フィルテクト・親水16 **1時間準耐火構造対応**

ストライプ10FT

塗膜性能 | **耐候性・保証対象** | **基材性能** | **張り方** | **塗装 ▶P.438**
 親水 雨で流す | 耐候性グレード ★ | 保証製品本体 | 準耐火 1時間 | 耐火等級 4対応 | 張り方 縦横 | 単色 MF

対応工法・下地 **B** 目地通し・接合部について **a d**
▶P.535
 ●準不燃材料 QM-0674
 ●防火構造 木造下地：PC030BE-9201
 不燃下地：PC030BE-9202
 ●準耐火構造 耐火時間1時間：外壁 QF060BE-9225
 耐火時間45分：外壁 QF045BE-9226
 ●耐火構造 耐火時間1時間 **▶P.451**

販売地域

一般

寒冷

1時間準耐火

親水コート

16mm厚

光セラ品 P.318



FW7161U MWシルクホワイト



FW7162U MWダスキーグレー



FW7163U MWアトランティックブルー



FW7164U MWチャコールブラック



FW7165U MWデイズオレンジ



FW7166U MWレディッシュブラウン



FW7167U MWアッシュグリーン

■本体仕様

サイズ(mm)	16×455(働き幅)×3030
希望小売価格	8,690円/枚 (税抜 7,900円/枚) 6,303円/m ² (税抜 5,730円/m ²)
梱包入数	2枚
1枚当たりのm ²	1.38m ² /枚
3.3m ² 当たりの枚数	約2.39枚/3.3m ²
1枚当たりの質量(重量)	約25kg/枚

寸法図・マンセル値はケイミュールホームページをご覧ください。

■出隅

同質出隅 ℓ=455 | 同質出隅 ℓ=3030 | 段付き形状
 (金具留め専用) ※本体縦張り
 内寸80/100/120の同質出隅
01
▶P.323

■専用役物・部材一覧

役物・施工部材は弊社純正部材をご指定ください。

※2023年3月より在庫なくなり次第、赤色の品番に切り替えさせていただきます。新旧品番の同一現場での混同使用はできません。

役物・施工部材 本体	同質出隅 ℓ=455	同質出隅 ℓ=3030	中間水切り ℓ=3030 (近似色▶P.435)	シーリング ▶P.447		現場仕上げ塗料 (補修塗料)
				スーパーKMEWシール30 (ホルダーセット:B80E▶P.430)		
FW7161U	FWD7161U	FWP7161U	RE224W2 B2241W2	B84302491B	B93HB2531AU	
FW7162U	FWD7162U	FWP7162U	RE224549 B2241549	B84303212	B93HB3212AU	
FW7163U	FWD7163U	FWP7163U	RE224462 B2241462	B84301758A	B93HB2583AU	
FW7164U	FWD7164U	FWP7164U	RE224W3 B2241W3	B8430713	B93HB2416AU	
FW7165U	FWD7165U	FWP7165U	RE224W* B2241W* サッシ色に合わせて末尾を選んでください。 1ブラック/2ホワイト/3ブラウン/4グレー	B84303218	B93HB3218AU	
FW7166U	FWD7166U	FWP7166U	B224461 B2241461	B84303217	B93HB3217AU	
FW7167U	FWD7167U	FWP7167U	RE224549 B2241549	B84303219	B93HB3219AU	
希望小売価格	4,180円/本 (税抜 3,800円/本)	19,250円/本 (税抜 17,500円/本)	3,190円/本 (税抜 2,900円/本)	6,600円/本 (税抜 6,000円/本)	2,860円/缶 (税抜 2,600円/缶)	
梱包入数	10本/箱 (発注単位1本)	1本	5本/梱	10本/箱 ^{※1} (発注単位1本) スーパーKMEWシール30(600ml)10本 専用プライマー、ハケ、ノズル2個 ※ホルダーセットは別売です。	1液低汚染タイプ 1缶/60g	

※1 専用プライマー(品番B85AAもしくはB85BB)は同時出荷されます。

外観上のご注意

P.535

工法別
施工部材

横張り
金具留め
(5mm)
P.394

横張り
通気金具留め
(15mm)
P.396

縦張り
金具留め
(5mm)
P.398

縦張り
通気金具留め
(15mm)
P.400

横張り
金具留め
(2mm)
P.402

釘直留め
P.404

フィルテクト・親水16 1時間準耐火構造対応

シュトラールFT

新色
2023.03.01

塗膜性能 | **耐候性・保証対象** | **基材性能** | **張り方** | **塗装 ▶P.438**

単色 MF

 対応工法・下地 **A** 目地通し・**d** 接合部について

▶P.535

- 準不燃材料 QM-0674
- 防火構造 木造下地：PC030BE-9201
不燃下地：PC030BE-9202
- 準耐火構造 耐火時間1時間：外壁 QF060BE-9225
耐火時間45分：外壁 QF045BE-9226
- 耐火構造 耐火時間1時間 ▶P.451

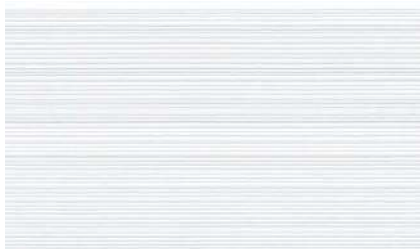

FW7171U MWマックスホワイト



FW7172U MWシルクホワイト



FW7173U MWアッシュベージュ



FW7174U MWアトランティックブルー



FW7175U MWマックスブラック

■本体仕様

サイズ (mm)	16×455 (働き幅) × 3030
希望小売価格	8,690円/枚 (税抜 7,900円/枚) 6,303円/m ² (税抜 5,730円/m ²)
梱包入数	2枚
1枚当たりのm ²	1.38m ² /枚
3.3m ² 当たりの枚数	約2.39枚/3.3m ²
1枚当たりの質量 (重量)	約25kg/枚

寸法図・マンセル値はケイミューホームページをご覧ください。

■出隅



※2023年5月末生産終了品は、2023年3月1日～5月末日は在庫お問い合わせ品となり、納期がかかる場合があります。在庫および納期のご確認を弊社営業所までお願いします。

※2023年3月より在庫無くなり次第、赤色の品番に切り替えさせていただきます。新旧品番の同一現場での混同使用はできません。

■専用役物・部材一覧

役物・施工部材は弊社純正部材をご指定ください。

役物・施工部材	同質出隅 ℓ=455	シーリング ▶P.447	
		スーパー-KMEWシール30 (ホルダーセット：B80E▶P.430)	現場仕上げ塗料 (補修塗料)
本体			
FW7171U	FWD7171U	B84303051	B93HB3051AU
FW7172U	FWD7172U	B84302491B	B93HB2531AU
FW7173U	FWD7173U	B8430746	B93HB1439AU
廃 FW7174U	FWD7174U	B8430747	B93HB2583AU
新 FW7175U	FWD7175U	B84303045	B93HB3222AU
希望小売価格	4,180円/本 (税抜 3,800円/本)	6,600円/本 (税抜 6,000円/本)	2,860円/缶 (税抜 2,600円/缶)
梱包入数	10本/箱 (発注単位1本)	10本/箱 ^{※1} (発注単位1本) スーパー-KMEWシール30 (600ml) 10本 専用プライマー、ハケ、ノズル2個 ※ホルダーセットは別売です。	1液低汚染タイプ 1缶/60g

※1 専用プライマー (品番B85AAもしくはB85BB) は同時出荷されます。

フィルテクト・親水16 **1時間準耐火構造対応**

フィオットFT 新色 2023.03.01

塗膜性能 | **耐候性・保証対象** | **基材性能** | **張り方** | **塗装 ▶P.438**

親水
雨で流す | 耐候性グレード
★ | 保証
製品
本体 | 準耐火
1
時間 | 耐火等級
4
対応 | 張り方
縦横 | 単色 MF

対応工法・下地 B 目地通し・
▶P.535 接合部について d

- 準不燃材料 QM-0674
- 防火構造 木造下地：PC030BE-9201
不燃下地：PC030BE-9202
- 準耐火構造 耐火時間1時間：外壁 QF060BE-9225
耐火時間45分：外壁 QF045BE-9226
- 耐火構造 耐火時間1時間 ▶P.451

販売地域

一般

寒冷

1時間
準耐火

親水
コート
—
16
mm
厚

光セラ品
P.320



FW4891U MWニューホワイト



FW4892U MWミルクキーホワイト



FW4893U MWベビーアイボリー



FW4894U MWチャコールブラック



FW4895U MWシルバークレー

■本体仕様

サイズ(mm)	16×455(働き幅)×3030
希望小売価格	8,690円/枚 (税抜 7,900円/枚) 6,303円/m ² (税抜 5,730円/m ²)
梱包入数	2枚
1枚当たりのm ²	1.38m ² /枚
3.3m ² 当たりの枚数	約2.39枚/3.3m ²
1枚当たりの質量(重量)	約25kg/枚

寸法図・マンセル値はケイミューホームページをご覧ください。

■出隅

同質出隅 ℓ=455 | 同質出隅 ℓ=3030

(金具留め専用)
※本体縦張り

内寸80/100/120の
同質出隅

01

▶P.323

■専用役物・部材一覧

役物・施工部材は弊社純正部材をご指定ください。

※2023年3月より在庫なくなり次第、赤色の品番に切り替えさせていただきます。新旧品番の同一現場での混同使用はできません。

役物・施工部材 本 体	同質出隅 ℓ=455	同質出隅 ℓ=3030	中間水切り ℓ=3030 (近似色▶P.435)	シーリング ▶P.447		現場仕上げ塗料 (補修塗料)
				スーパーKMEWシール30 (ホルダーセット:B80E▶P.430)		
FW4891U	FWD4891U	FWP4891U	RE224W2 B2241W2	B8430577		B93HB2540AU
FW4892U	FWD4892U	FWP4892U	RE224W2 B2241W2	B8430495		B93HB1438AU
廃 FW4893U	FWD4893U	FWP4893U	RE224578 B2241578	B84301616		B93HB1622AU
FW4894U	FWD4894U	FWP4894U	RE224W3 B2241W3	B8430713A		B93HB2416AU
新 FW4895U	FWD4895U	FWP4895U	RE224557 B2241557	B84302546		B93HB2546AU
希望小売価格	4,180円/本 (税抜 3,800円/本)	19,250円/本 (税抜 17,500円/本)	3,190円/本 (税抜 2,900円/本)	6,600円/本 (税抜 6,000円/本)		2,860円/缶 (税抜 2,600円/缶)
梱包入数	10本/箱 (発注単位1本)	1本	5本/梱	10本/箱 ^{※1} (発注単位1本) スーパーKMEWシール30(600ml) 10本 専用プライマー、ハケ、ノズル2個 ※ホルダーセットは別売です。		1液低汚染タイプ 1缶/60g

※1 専用プライマー(品番B85AAもしくはB85BB)は同時出荷されます。

外観上のご注意

P.535

工 法 別
施 工 部 材

横 張 り
金 具 留 め
(5mm)
P.394

横 張 り
通 気 金 具 留 め
(15mm)
P.396

縦 張 り
金 具 留 め
(5mm)
P.398

縦 張 り
通 気 金 具 留 め
(15mm)
P.400

横 張 り
金 具 留 め
(2mm)
P.402

釘 直 留 め
P.404

フィルテクト・親水16 **1時間準耐火構造対応**

※無塗装品は除く。

スクレフラットFT

親水コート品(塗装品)

■塗膜性能

■耐候性・保証対象

■基材性能

■張り方

無塗装品(FS7280A)

■基材性能

■張り方

塗装▶P.438

親水
雨で流す耐候性グレード
★保証
製品
本体準耐火
1
時間耐火等級
4
対応張り方
縦横準耐火
1
時間耐火等級
4
対応張り方
縦横※無塗装品は除く。
単色 MF

対応工法・下地

D

目地通し・

d

▶P.535

●準不燃材料 QM-0674

●防火構造 木造下地:PC030BE-9201

不燃下地:PC030BE-9202

●準耐火構造 耐火時間1時間:外壁 QF060BE-9225

耐火時間45分:外壁 QF045BE-9226

●耐火構造 耐火時間1時間 ▶P.451

現場仕上げ塗料(補修塗料)使用時の注意

この商品の特性上、塗布面積が大きくなると外観上目立ちますので、塗布は必要最小限に留めてください。

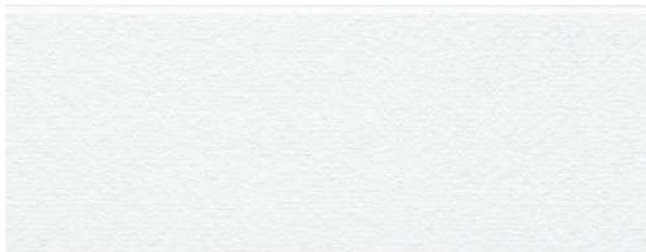

FW7281A MWマックスホワイト



FW7282A MWシルクホワイト

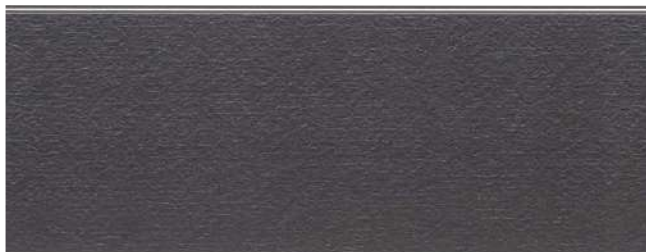

FW7283A MWマックスブラック



FS7280A 無塗装(シーラー)

▶P.300

■本体仕様

サイズ(mm)	16×455(働き幅)×3030
希望	塗装品 8,690円/枚(税抜 7,900円/枚) 6,303円/m ² (税抜 5,730円/m ²)
小売価格	無塗装 (シーラー) 8,470円/枚(税抜 7,700円/枚) 6,149円/m ² (税抜 5,590円/m ²)
梱包入数	2枚
1枚当たりのm ²	1.38m ² /枚
3.3m ² 当たりの枚数	約2.39枚/3.3m ²
1枚当たりの質量(重量)	約26kg/枚

寸法図・断面セル値はケイミューホームページをご覧ください。

■出隅

同質出隅 ℓ=455	同質出隅 ℓ=3030
16×外寸91(内寸75) ×455(働き幅)	16×外寸91(内寸75) ×3030

(金具留め専用)
※本体縦張り内寸80/100/120の
同質出隅

01 02

▶P.323

■専用役物・部材一覧

役物・施工部材は弊社純正部材をご指定ください。

※2023年3月より在庫なくなり次第、赤色の品番に切り替えさせていただきます。新旧品番の同一現場での混同使用はできません。

役物・施工部材	同質出隅 ℓ=455	同質出隅 ℓ=3030	中間水切り ℓ=3030 (近似色▶P.435)	シーリング▶P.447		現場仕上げ塗料 (補修塗料)
				スーパーKMEWシール30 (ホルダーセット:B80E▶P.430)	スーパーKMEWシール30 (ホルダーセット:B80E▶P.430)	
本体						
FW7281A	FWD7281A	FWP7281A	B2243058 B22413058	B84303051	B93HB3051AA	
FW7282A	FWD7282A	FWP7282A	RE224W2 B2241W2	B84302491	B93HB2531AA	
FW7283A	FWD7283A	FWP7283A	RE224W1 B2241W1	B84303045	B93HB3222BA	
FS7280A	FSD7280A	FSP7280A	B224400 B2241400	B8430400※1	—	
希望	4,180円/本 (税抜 3,800円/本)	19,250円/本 (税抜 17,500円/本)	3,190円/本 (税抜 2,900円/本)	6,600円/本 (税抜 6,000円/本)	2,860円/缶 (税抜 2,600円/缶)	
小売価格	無塗装 (シーラー) 3,850円/本 (税抜 3,500円/本)	17,050円/本 (税抜 15,500円/本)				
梱包入数	10本/箱 (発注単位1本)	1本	5本/梱	10本/箱※2(発注単位1本) スーパーKMEWシール30(600ml)10本 専用プライマー・ノブ・ノズル2個 ※ホルダーセットは別売です。	1液低汚染タイプ 1缶/60g	

※1 B8430400は現地でも塗料が塗装できるように、低汚染機能は付与していません。

※2 専用プライマー(品番B85AAもしくはB85BB)は同時出荷されます。

印刷物と実物では色柄が異なります。現物の商品サンプルなどでお確かめください。この誌面に掲載の価格はメーカー希望小売価格です。工事費は含まれておりません。



2023年5月末 生産終了予定品

2023年5月末生産終了

在庫お問い合わせ品

この表示のある商品は、2023年5月末生産終了品です。2023年3月1日～5月末日は在庫お問い合わせ品となり、納期がかかる場合があります。在庫および納期のご確認を弊社営業所までお願いします。

受注生産品

(発注後2週間前後)

受注生産品に表示しています。この表示のある商品は、発注後2週間前後の納入となります。納期のご確認を弊社営業所までお願いします。

ネオロック・光セラ18 セラトピア

338 カンピオ18

ネオロック・光セラ16 セラトピア

339 ポリッシュストーンⅡ

ジェンマⅡ

340 レマーレⅡ

グラートⅡ

341 アセツⅡ

ネオロック・光セラ18

341 トリニティストーン

342 グラフストーン

審木調

エクセレージ・光セラ15

343 ブラッシュストーン

セラディール・親水パワーコート16

343 スクラムライン

エクセレージ・親水15

344 ヴィンテージブリックⅡ

エクセレージ・親水14

344 ミニモ

フィルテクト・光セラ16 ARTIER アルティエ

345 オタージュ FT [\[ラオフプリント塗装\]](#)

フィルテクト・光セラ16

345 ニューレイヤーレリーフ FT

346 カルデナ FT

フィルテクト・親水16

346 オタージュ FT

347 ニューレイヤーレリーフ FT

カルデナ FT

ネオロック・光セラ18 セラトピア

カンピオ18

2023年5月末生産終了

在庫お問い合わせ品

【塗膜性能】

光触媒セルフクリーニング 40年保証

【耐候性・保証対象】

スーパーKMEWシール40年保証 色15年保証

【基材性能】

準耐火 45分 耐火等級 3 中空軽量

【張り方】

縦横

塗装 ▶ P.438

FCJ QF

対応工法・下地

▶ P.535

目地渡し・接合部について

●準不燃材料 QM-0674 ●防火構造 木造下地：PC030BE-9201 不燃下地：PC030BE-9202
●準耐火構造 耐火時間45分：外壁 QF045BE-9226 ●耐火構造 耐火時間1時間 ▶ P.451



NH5651A QFカンピオ チタン ホワイト



NH5652A QFカンピオ チタン ベージュ



NH5653A QFカンピオ チタン グレー



NH5654A QFカンピオ チタン レッド



NH5655A QFカンピオ チタン ブラウン

■本体仕様

サイズ(mm)	18×455(働き幅)×3030
希望小売価格	11,220円/枚(税抜 10,200円/枚)
小売価格	8,140円/m ² (税抜 7,400円/m ²)
梱包入数	2枚

■出隅

同質出隅
ℓ=455



内寸80/100/120の
同質出隅

01

▶ P.97

18×外寸93(内寸75)×455(働き幅)

■専用役物・部材一覧

役物・施工部材は弊社純正部材をご指定ください。

役物・施工部材	同質出隅 ℓ=455	シーリング ▶ P.444		現場仕上げ塗料(補修塗料)	
		スーパーKMEWシール40	スーパーKMEWシール30 (ホルダーセット:B80▶P.430)	イメージ色用	
本体					
NH5651A	NHD5651A	B84402937*1	B84302937*1	—	B98F2937AA
NH5652A	NHD5652A	B84402938*1	B84302938*1	—	B98F2938AA
NH5653A	NHD5653A	B84402939*1	B84302939*1	B97F2939AA	—
NH5654A	NHD5654A	B84402940*1	B84302940*1	—	B98F2940AA
NH5655A	NHD5655A	B84402941*1	B84302941*1	B97F2941AA	—
希望小売価格	4,290円/本 (税抜 3,900円/本)	9,570円/本 (税抜 8,700円/本)	6,600円/本 (税抜 6,000円/本)	13,090円/箱 (税抜 11,900円/箱)	13,640円/箱 (税抜 12,400円/箱)
梱包入数	10本/箱 (発注単位1本)	10本/箱 ^{※2} (発注単位1本)	10本/箱 ^{※2} (発注単位1本)	1セット/箱	1セット/箱
		スーパーKMEWシール40(600ml)10本 専用プライマー、ハケ、ノズル2個 ※フィルムバック用シーリングガンが 必要です。▶P.430	スーパーKMEWシール30(600ml)10本 専用プライマー、ハケ、ノズル2個 ※ホルダーセットは別売です。	無機常乾タイプ 主剤(10g)2種各1本 硬化剤(7g)2本 プライマー(7.5g)1本 ハケ3本 フェルト棒2本	無機常乾タイプ 主剤(10g)3種各1本 硬化剤(7g)3本 プライマー(7.5g)1本 ハケ4本 フェルト棒3本

*1 本商品はイメージ色です。

*2 専用プライマー(スーパーKMEWシール40の場合:品番B85DD、スーパーKMEWシール30の場合:品番B85AAもしくはB85BB)は同時出荷されます。

*色15年保証は、スーパーKMEWシール40/30、純正同質出隅又は純正銅板出隅(ライン出隅、W出隅、L出隅)、純正留め金具のセット使用が保証条件になります。

ネオロック・光セラ16 セラトピア

ポリッシュストーンⅡ

2023年5月末生産終了
在庫お問い合わせ

【塗膜性能】 【耐候性・保証対象】 【基材性能】 【張り方】 塗装 ▶P.438 対応工法・下地 ▶P.535

光触媒セルフクリーニング スーパーKMEWシール30とセットで色15年保証 耐水性グレード★★★★色10年保証 保証製品本体

準耐火 45分 耐火等級 3対応 中空軽量 張り方 横 FCJ QF

●準不燃材料 QM-0674 ●防火構造 木造下地：PC030BE-9201 不燃下地：PC030BE-9202
●準耐火構造 耐火時間45分：外壁 QF045BE-9226 ●耐火構造 耐火時間1時間 ▶P.451



NH4711A QFポリッシュ チタン ホワイト



NH4712A QFポリッシュ チタン ベージュ



NH4713A QFポリッシュ チタン オーク

■本体仕様

サイズ(mm)	16×455(働き幅)×3030
希望小売価格	11,220円/枚(税抜 10,200円/枚)
	8,140円/m ² (税抜 7,400円/m ²)
梱包入数	2枚

■出隅

同質出隅 ℓ=455

内寸80/100/120の同質出隅

01

▶P.97

16×外寸91(内寸75)×455(働き幅)

■専用役物・部材一覧 役物・施工部材は弊社純正部材をご指定ください。

役物・施工部材	同質出隅 ℓ=455	シーリング ▶P.447		現場仕上げ塗料(補修塗料)	
		スーパー-KMEWシール30 (ホルダーセット:B80E▶P.430)	イメージ色用		
NH4711A	NHD4711A	B8430975 ^{※1}	B97F2934AA	—	
NH4712A	NHD4712A	B84302491A ^{※1}	—	B98F2935AA	
NH4713A	NHD4713A	B84302978 ^{※1}	—	B98F2936AA	
希望小売価格	4,290円/本 (税抜 3,900円/本)	6,600円/本 (税抜 6,000円/本)	13,090円/箱 (税抜 11,900円/箱)	13,640円/箱 (税抜 12,400円/箱)	
梱包入数	10本/箱 (発注単位1本)	10本/箱 ^{※2} (発注単位1本) スーパー-KMEWシール30(600ml) 10本 専用プライマー、ハケ、ノズル2個 ※ホルダーセットは別売です。	1セット/箱 無機常乾タイプ 主剤(10g)2種各1本 硬化剤(7g)2本 プライマー(7.5g)1本 ハケ3本 フェルト棒2本	1セット/箱 無機常乾タイプ 主剤(10g)3種各1本 硬化剤(7g)3本 プライマー(7.5g)1本 ハケ4本 フェルト棒3本	

※1 本商品はイメージ色です。 ※2 専用プライマー(品番B85AAもしくはB85BB)は同時出荷されます。
※色15年保証は、スーパー-KMEWシール30、純正同質出隅又は純正銅板出隅(ライン出隅、W出隅、L出隅)、純正留め金具のセット使用が保証条件になります。

ネオロック・光セラ16 セラトピア

ジェンマⅡ

2023年5月末生産終了
在庫お問い合わせ

【塗膜性能】 【耐候性・保証対象】 【基材性能】 【張り方】 塗装 ▶P.438 対応工法・下地 ▶P.535

光触媒セルフクリーニング スーパーKMEWシール30とセットで色15年保証 耐水性グレード★★★★色10年保証 保証製品本体

準耐火 45分 耐火等級 3対応 中空軽量 張り方 横 FCJ QF

●準不燃材料 QM-0674 ●防火構造 木造下地：PC030BE-9201 不燃下地：PC030BE-9202
●準耐火構造 耐火時間45分：外壁 QF045BE-9226 ●耐火構造 耐火時間1時間 ▶P.451



NH4761A QFジェンマ チタン ホワイト



NH4762A QFジェンマ チタン ダルベージュ



NH4763A QFジェンマ チタン ダークブラウン

■本体仕様

サイズ(mm)	16×455(働き幅)×3030
希望小売価格	11,220円/枚(税抜 10,200円/枚)
	8,140円/m ² (税抜 7,400円/m ²)
梱包入数	2枚

■出隅

同質出隅 ℓ=455

内寸80/100/120の同質出隅

01

▶P.97

16×外寸91(内寸75)×455(働き幅)

■専用役物・部材一覧 役物・施工部材は弊社純正部材をご指定ください。

役物・施工部材	同質出隅 ℓ=455	シーリング ▶P.447		現場仕上げ塗料(補修塗料)	
		スーパー-KMEWシール30 (ホルダーセット:B80E▶P.430)	イメージ色用		
NH4761A	NHD4761A	B8430978 ^{※1}	B97F2985AA	—	
NH4762A	NHD4762A	B8430979 ^{※1}	—	B98F2986AA	
NH4763A	NHD4763A	B84301847 ^{※1}	B97F2987AA	—	
希望小売価格	4,290円/本 (税抜 3,900円/本)	6,600円/本 (税抜 6,000円/本)	13,090円/箱 (税抜 11,900円/箱)	13,640円/箱 (税抜 12,400円/箱)	
梱包入数	10本/箱 (発注単位1本)	10本/箱 ^{※2} (発注単位1本) スーパー-KMEWシール30(600ml) 10本 専用プライマー、ハケ、ノズル2個 ※ホルダーセットは別売です。	1セット/箱 無機常乾タイプ 主剤(10g)2種各1本 硬化剤(7g)2本 プライマー(7.5g)1本 ハケ3本 フェルト棒2本	1セット/箱 無機常乾タイプ 主剤(10g)3種各1本 硬化剤(7g)3本 プライマー(7.5g)1本 ハケ4本 フェルト棒3本	

※1 本商品はイメージ色です。 ※2 専用プライマー(品番B85AAもしくはB85BB)は同時出荷されます。
※色15年保証は、スーパー-KMEWシール30、純正同質出隅又は純正銅板出隅(ライン出隅、W出隅、L出隅)、純正留め金具のセット使用が保証条件になります。

ネオロック・光セラ16 セラトピア

レマーレII 2023年5月末生産終了
在庫お問い合わせ品

【塗膜性能】	【耐候性・保証対象】	【基材性能】	【張り方】	塗装 ▶P.438	対応工法・下地 ▶P.535
光触媒 セルフ クリーニング	スーパー KMEWシール とセットで 色15年保証	耐水性グレード ★★★★ 色10年保証	保証 製品 本体	準耐火 45分	耐火等級 3対応
			中空 軽量	張り方 横	FCJ QF
					目地通し・ 接合部について a

●準不燃材料 QM-0674 ●防火構造 木造下地: PC030BE-9201 不燃下地: PC030BE-9202
●準耐火構造 耐火時間45分: 外壁 QF045BE-9226 ●耐火構造 耐火時間1時間 ▶P.451



NH4801A QFレマーレ チタン ベージュ



NH4802A QFレマーレ チタン ブラウン



NH4803A QFレマーレ チタン グレー

■本体仕様

サイズ(mm)	16×455(働き幅)×3030
希望 小売価格	11,220円/枚(税抜 10,200円/枚) 8,140円/m ² (税抜 7,400円/m ²)
梱包入数	2枚

■出隅

同質出隅
ℓ=455

内寸80/100/120の
同質出隅

01

▶P.97

16×外寸91(内寸75)×455(働き幅)

■専用役物・部材一覧 役物・施工部材は弊社純正部材をご指定ください。

役物・施工部材	同質出隅 ℓ=455	シーリング ▶P.447	現場仕上げ塗料(補修塗料)
		スーパー-KMEWシール30 (ホルダーセット: B80E▶P.430)	イメージ色用
NH4801A	NHD4801A	B84303827 ^{※1}	B98F3827AA
NH4802A	NHD4802A	B84303828	B98F3828AA
NH4803A	NHD4803A	B84301846 ^{※1}	B98F3829AA
希望小売価格	4,290円/本 (税抜 3,900円/本)	6,600円/本 (税抜 6,000円/本)	13,640円/箱 (税抜 12,400円/箱)
梱包入数	10本/箱 (発注単位1本)	10本/箱 ^{※2} (発注単位1本) スーパー-KMEWシール30(600ml)10本 専用プライマー、ハケ、ノズル2個 ※ホルダーセットは別売です。	1セット/箱 無機常乾タイプ 主剤(10g)3種各1本 硬化剤(7g)3本 プライマー(7.5g)1本 ハケ4本 フェルト棒3本

※1 本商品はイメージ色です。 ※2 専用プライマー(品番B85AAもしくはB85BB)は同時出荷されます。
※色15年保証は、スーパー-KMEWシール30、純正同質出隅又は純正銅板出隅(ライン出隅、W出隅、L出隅)、純正留め金具のセット使用が保証条件になります。

ネオロック・光セラ16 セラトピア

グラートII 2023年5月末生産終了
在庫お問い合わせ品

【塗膜性能】	【耐候性・保証対象】	【基材性能】	【張り方】	塗装 ▶P.438	対応工法・下地 ▶P.535
光触媒 セルフ クリーニング	スーパー KMEWシール とセットで 色15年保証	耐水性グレード ★★★★ 色10年保証	保証 製品 本体	準耐火 45分	耐火等級 3対応
			中空 軽量	張り方 横	FCJ QF
					目地通し・ 接合部について a d

●準不燃材料 QM-0674 ●防火構造 木造下地: PC030BE-9201 不燃下地: PC030BE-9202
●準耐火構造 耐火時間45分: 外壁 QF045BE-9226 ●耐火構造 耐火時間1時間 ▶P.451



NH4781A QFグラート チタンライトグレー



NH4783A QFグラート チタン オレンジ



NH4784A QFグラート チタン ダークグレー



NH4785A QFグラート チタン マルチブラック



NH4786A QFグラート チタンライトオレンジ



NH4787A QFグラート チタン ダークブラウン

■本体仕様

サイズ(mm)	16×455(働き幅)×3030
希望 小売価格	11,220円/枚(税抜 10,200円/枚) 8,140円/m ² (税抜 7,400円/m ²)
梱包入数	2枚

■出隅

同質出隅
ℓ=455

内寸80/100/120の
同質出隅

01

▶P.97

16×外寸91(内寸75)×455(働き幅)

■専用役物・部材一覧 役物・施工部材は弊社純正部材をご指定ください。

役物・施工部材	同質出隅 ℓ=455	シーリング ▶P.447	現場仕上げ塗料(補修塗料)
		スーパー-KMEWシール30 (ホルダーセット: B80E▶P.430)	イメージ色用
NH4781A	NHD4781A	B84301807 ^{※1}	B97F2992AA
NH4783A	NHD4783A	B84302994 ^{※1}	B97F2994AA
NH4784A	NHD4784A	B84301810 ^{※1}	B97F2995AA
NH4785A	NHD4785A	B84302996 ^{※1}	B97F2996AA
NH4786A	NHD4786A	B84302866 ^{※1}	B98F2997AA
NH4787A	NHD4787A	B84302867 ^{※1}	B97F2998AA
希望小売価格	4,290円/本 (税抜 3,900円/本)	6,600円/本 (税抜 6,000円/本)	13,090円/箱 (税抜 11,900円/箱)
梱包入数	10本/箱 (発注単位1本)	10本/箱 ^{※2} (発注単位1本) スーパー-KMEWシール30(600ml)10本 専用プライマー、ハケ、ノズル2個 ※ホルダーセットは別売です。	1セット/箱 無機常乾タイプ 主剤(10g)2種各1本 硬化剤(7g)2本 プライマー(7.5g)1本 ハケ3本 フェルト棒2本

※1 本商品はイメージ色です。 ※2 専用プライマー(品番B85AAもしくはB85BB)は同時出荷されます。
※色15年保証は、スーパー-KMEWシール30、純正同質出隅又は純正銅板出隅(ライン出隅、W出隅、L出隅)、純正留め金具のセット使用が保証条件になります。

ネオロック・光セラ16 セラピア

アセツⅡ

2023年5月末生産終了
在庫お問い合わせ

【塗膜性能】 耐候性・保証対象
 光触媒セルフクリーニング 40年保証
 スーパーKMEWシールとセットで色15年保証
 耐候性グレード★★★★色10年保証
 保証製品本体

【基材性能】
 準耐火 45分
 耐火等級 3対応
 中空軽量

【張り方】 塗装 ▶P.438
 対応工法・下地 ▶P.535
 目地渡し・接合部について a d

準不燃材料 QM-0674 ●防火構造 木造下地: PC030BE-9201 不燃下地: PC030BE-9202
 ●準耐火構造 耐火時間45分: 外壁 QF045BE-9226 ●耐火構造 耐火時間1時間 ▶P.451



NH4771A QFアセツ チタン ホワイト



NH4772A QFアセツ チタン アイボリー



NH4773A QFアセツ チタン グレー



NH4774A QFアセツ チタン ダークグレー

■本体仕様
 サイズ(mm) 16×455(働き幅)×3030
 希望小売価格 11,220円/枚(税抜10,200円/枚)
 8,140円/m²(税抜7,400円/m²)
 梱包入数 2枚

■出隅
 同質出隅 ℓ=455
 内寸80/100/120の同質出隅
 01
 ▶P.97
 16×外寸91(内寸75)×455(働き幅)

■専用役物・部材一覧 役物・施工部材は弊社純正部材をご指定ください。

役物・施工部材	同質出隅 ℓ=455	シーリング ▶P.447		現場仕上げ塗料(補修塗料)	
		スーパー-KMEWシール30 (ホルダーセット:B80E▶P.430)	イメージ色用		
NH4771A	NHD4771A	B8430975*1	B96F2988AA	—	—
NH4772A	NHD4772A	B8430976*1	—	B97F2989AA	—
NH4773A	NHD4773A	B8430977*1	B96F2990AA	—	—
NH4774A	NHD4774A	B84301823*1	—	B97F2991AA	—
希望小売価格	4,290円/本 (税抜3,900円/本)	6,600円/本 (税抜6,000円/本)	6,600円/箱 (税抜6,000円/箱)	13,090円/箱 (税抜11,900円/箱)	
梱包入数	10本/箱 (発注単位1本)	10本/箱*1 (発注単位1本) スーパー-KMEWシール30(600ml)10本 専用プライマー、ハケ、ノズル2個 ※ホルダーセットは別売です。	1セット/箱 無機常乾タイプ 主剤(10g)1本 硬化剤(7g)1本 プライマー(7.5g)1本 ハケ2本 フェルト棒1本	1セット/箱 無機常乾タイプ 主剤(10g)2種各1本 硬化剤(7g)2本 プライマー(7.5g)1本 ハケ3本 フェルト棒2本	

※1 本商品はイメージ色です。 ※2 専用プライマー(品番B85AAもしくはB85BB)は同時出荷されます。
 ※色15年保証は、スーパー-KMEWシール30、純正同質出隅又は純正銅板出隅(ライン出隅、W出隅、L出隅)、純正留め金具のセット使用が保証条件になります。

ネオロック・光セラ18

トリニティストーン

2023年5月末生産終了
在庫お問い合わせ

【塗膜性能】 耐候性・保証対象
 光触媒セルフクリーニング 40年保証
 スーパーKMEWシールとセットで色15年保証
 耐候性グレード★★★★色10年保証
 保証製品本体

【基材性能】
 準耐火 45分
 耐火等級 3対応
 中空軽量

【張り方】 塗装 ▶P.438
 対応工法・下地 ▶P.535
 目地渡し・接合部について a

●準不燃材料 QM-0674 ●防火構造 木造下地: PC030BE-9201 不燃下地: PC030BE-9202
 ●準耐火構造 耐火時間45分: 外壁 QF045BE-9226 ●耐火構造 耐火時間1時間 ▶P.451



NH5211A QFクラフト チタン ホワイト



NH5212A QFユース チタン オレンジ



NH5213A QFキルン チタン ブラウン

■本体仕様
 サイズ(mm) 18×455(働き幅)×3030
 希望小売価格 10,340円/枚(税抜9,400円/枚)
 7,502円/m²(税抜6,820円/m²)
 梱包入数 2枚

■出隅
 同質出隅 ℓ=455
 内寸80/100/120の同質出隅
 04
 ▶P.97
 18×外寸93(内寸75)×455(働き幅)

■専用役物・部材一覧 役物・施工部材は弊社純正部材をご指定ください。

役物・施工部材	同質出隅 ℓ=455	シーリング ▶P.444		現場仕上げ塗料(補修塗料)	
		スーパー-KMEWシール40	スーパー-KMEWシール30 (ホルダーセット:B80E▶P.430)	ベース色用	トップイメージ色用
NH5211A	NHD5211A	B84403003	B84303003A	B96L3003AA	B97L2844AA
NH5212A	NHD5212A	B84403003	B84303003A	B96L3003AA	B97L2845AA
NH5213A	NHD5213A	B8440409	B8430409	B96L2412BA	B97L2846AA
希望小売価格	4,070円/本 (税抜3,700円/本)	9,570円/本 (税抜8,700円/本)	6,600円/本 (税抜6,000円/本)	6,600円/箱 (税抜6,000円/箱)	13,090円/箱 (税抜11,900円/箱)
梱包入数	10本/箱 (発注単位1本)	10本/箱*1 (発注単位1本) スーパー-KMEWシール40(600ml)10本 専用プライマー、ハケ、ノズル2個 ※フィルムパック用シーリングガンが必要。▶P.430	10本/箱*1 (発注単位1本) スーパー-KMEWシール30(600ml)10本 専用プライマー、ハケ、ノズル2個 ※ホルダーセットは別売です。	1セット/箱 無機常乾タイプ 主剤(10g)1本 硬化剤(7g)1本 プライマー(7.5g)1本 ハケ2本	1セット/箱 無機常乾タイプ 主剤(10g)2種各1本 硬化剤(7g)2本 プライマー(7.5g)1本 ハケ3本

※1 専用プライマー(スーパー-KMEWシール40の場合:品番B85DD、スーパー-KMEWシール30の場合:品番B85AAもしくはB85BB)は同時出荷されます。
 ※色15年保証は、スーパー-KMEWシール40/30、純正同質出隅又は純正銅板出隅(ライン出隅、W出隅、L出隅)、純正留め金具のセット使用が保証条件になります。

ネオロック・光セラ18

グラスストーン

2023年5月末生産終了
在庫お問い合わせ

【塗膜性能】

【耐候性・保証対象】

【基材性能】

【張り方 塗装 ▶P.438】

対応工法・下地 ▶P.535



光触媒 セルフクリーニング 40年品質

スーパーKMEWシールとセラミック15年保証 耐候性グレード★★★★ 保証製品本体

準耐火 45分 耐火等級 3対応 中空軽量

張り方 横

2色 QF NH5134U NH5137U 2色 CJ 2色 QF NH5135U NH5136U

目地渡し・接合部について a

- 準不燃材料 QM-0674 ●防火構造 木造下地: PC030BE-9201 不燃下地: PC030BE-9202
- 準耐火構造 耐火時間45分: 外壁 QF045BE-9226 ●耐火構造 耐火時間1時間 ▶P.451



NH5134U QFレーベン チタン アイボリー



NH5135U QFサリール チタン ベージュ



NH5136U QFプレス チタン ブラウン



NH5137U QFコンフォート チタン ホワイト

■本体仕様

サイズ(mm)	18×455(働き幅)×3030
希望小売価格	10,340円/枚(税抜 9,400円/枚)
小売価格	7,502円/m ² (税抜 6,820円/m ²)
梱包入数	2枚

■出隅

同質出隅 ℓ=455

内寸80/100/120の同質出隅

04

▶P.97

18×外寸93(内寸75)×455(働き幅)

■専用役物・部材一覧 役物・施工部材は弊社純正部材をご指定ください。

役物・施工部材	同質出隅 ℓ=455	シーリング ▶P.444		現場仕上げ塗料(補修塗料)		
		スーパー-KMEWシール40	スーパー-KMEWシール30(ホルダーセット:B80E▶P.430)	ベース色用	トップ色用	トップイメージ色用
本体						
NH5134U	NHD5134U	B84402623	B84302623	B96L2623BU	B96L1783BU	—
NH5135U	NHD5135U	B8440408	B8430408	B96L2539BU	—	B98L1926BU
NH5136U	NHD5136U	B84402503	B84302503	B96L2525BU	—	B98L1927BU
NH5137U	NHD5137U	B8440495	B8430495	B96L1438DU	B96L2670BU	—
希望小売価格	4,070円/本(税抜 3,700円/本)	9,570円/本(税抜 8,700円/本)	6,600円/本(税抜 6,000円/本)	6,600円/箱(税抜 6,000円/箱)	6,600円/箱(税抜 6,000円/箱)	13,640円/箱(税抜 12,400円/箱)
梱包入数	10本/箱(発注単位1本)	10本/箱 ^{※1} (発注単位1本) スーパー-KMEWシール40(600ml)10本 専用プライマー・ハケ・ノズル2個 ※フィルムバック用シーリングガンが必要です。▶P.430	10本/箱 ^{※1} (発注単位1本) スーパー-KMEWシール30(600ml)10本 専用プライマー・ハケ・ノズル2個 ※ホルダーセットは別売です。	1セット/箱 無機常乾タイプ 主剤(10g)1本 硬化剤(7g)1本 プライマー(7.5g)1本 ハケ2本	1セット/箱 無機常乾タイプ 主剤(10g)1本 硬化剤(7g)1本 プライマー(7.5g)1本 ハケ2本	1セット/箱 無機常乾タイプ 主剤(10g)3種各1本 硬化剤(7g)3本 プライマー(7.5g)1本 ハケ4本

※1 専用プライマー(スーパー-KMEWシール40の場合:品番B85DD、スーパー-KMEWシール30の場合:品番B85AAもしくはB85BB)は同時出荷されます。
※色15年保証は、スーパー-KMEWシール40/30、純正同質出隅又は純正銅板出隅(ライン出隅、W出隅、L出隅)、純正留め金具のセット使用が保証条件になります。

ネオロック・光セラ18

寄木調18

2023年5月末生産終了
在庫お問い合わせ

【塗膜性能】

【耐候性・保証対象】

【基材性能】

【張り方 塗装 ▶P.438】

対応工法・下地 ▶P.535



光触媒 セルフクリーニング 40年品質

スーパーKMEWシールとセラミック15年保証 耐候性グレード★★★★ 保証製品本体

準耐火 45分 耐火等級 3対応 中空軽量

張り方 横

2色 CJ 2色 QF

目地渡し・接合部について b

- 準不燃材料 QM-0674 ●防火構造 木造下地: PC030BE-9201 不燃下地: PC030BE-9202
- 準耐火構造 耐火時間45分: 外壁 QF045BE-9226 ●耐火構造 耐火時間1時間 ▶P.451



NH5153U QFクラフト チタン ブラック



NH5154U QFグレイブ チタン ホワイト



NH5155U QFカレント チタン ブラウン



NH5156U QFソブラ チタン ブラウン

■本体仕様

サイズ(mm)	18×455(働き幅)×3030
希望小売価格	10,340円/枚(税抜 9,400円/枚)
小売価格	7,502円/m ² (税抜 6,820円/m ²)
梱包入数	2枚

■出隅

同質出隅 ℓ=455

内寸80/100/120の同質出隅

04

▶P.97

18×外寸93(内寸75)×455(働き幅)

■専用役物・部材一覧 役物・施工部材は弊社純正部材をご指定ください。

役物・施工部材	同質出隅 ℓ=455	シーリング ▶P.444		現場仕上げ塗料(補修塗料)		
		スーパー-KMEWシール40	スーパー-KMEWシール30(ホルダーセット:B80E▶P.430)	ベース色用	トップ色用	トップイメージ色用
本体						
NH5153U	NHD5153U	B8440713	B8430713	B96L2416DU	—	B97L1863CU
NH5154U	NHD5154U	B84402715	B84302715	B96L2715CU	B96L1928CU	—
NH5155U	NHD5155U	B8440442	B8430442	B96L2646CU	—	B97L1929CU
NH5156U	NHD5156U	B84402417C	B84302417C	B96L2417FU	B96L3893AU	—
希望小売価格	4,070円/本(税抜 3,700円/本)	9,570円/本(税抜 8,700円/本)	6,600円/本(税抜 6,000円/本)	6,600円/箱(税抜 6,000円/箱)	6,600円/箱(税抜 6,000円/箱)	13,090円/箱(税抜 11,900円/箱)
梱包入数	10本/箱(発注単位1本)	10本/箱 ^{※1} (発注単位1本) スーパー-KMEWシール40(600ml)10本 専用プライマー・ハケ・ノズル2個 ※フィルムバック用シーリングガンが必要。▶P.430	10本/箱 ^{※1} (発注単位1本) スーパー-KMEWシール30(600ml)10本 専用プライマー・ハケ・ノズル2個 ※ホルダーセットは別売です。	1セット/箱 無機常乾タイプ 主剤(10g)1本 硬化剤(7g)1本 プライマー(7.5g)1本 ハケ2本	1セット/箱 無機常乾タイプ 主剤(10g)1本 硬化剤(7g)1本 プライマー(7.5g)1本 ハケ2本	1セット/箱 無機常乾タイプ 主剤(10g)2種各1本 硬化剤(7g)2本 プライマー(7.5g)1本 ハケ3本

※1 専用プライマー(スーパー-KMEWシール40の場合:品番B85DD、スーパー-KMEWシール30の場合:品番B85AAもしくはB85BB)は同時出荷されます。
※色15年保証は、スーパー-KMEWシール40/30、純正同質出隅又は純正銅板出隅(ライン出隅、W出隅、L出隅)、純正留め金具のセット使用が保証条件になります。

エクセレージ・光セラ15

プラッシュストーン

2023年5月末生産終了
在庫お問い合わせ

【塗膜性能】 耐候性・保証対象
【基材性能】 準耐火 耐火等級
【張り方】 塗装 ▶P.438
 対応工法・下地 ▶P.535
 光触媒 セルフクリーニング
 アルパー KMEWシールとセットで 色15年保証
 耐候性グレード ★★★ 色10年保証
 製品 保証 製品 本体
 準耐火 45分 耐火等級 3対応
 張り方 横
 FPI 2色 E.H4381H
 DS FPI 2色 E.H4382H, E.H4384H
 目地渡し・接合部について **a**
 ●準不燃材料 QM-0629 ●防火構造 木造下地: PC030BE-9201 不燃下地: PC030BE-9202
 ●準耐火構造 耐火時間45分: 外壁 QF045BE-9226



EH4381H ハイド チタン ホワイト



EH4382H サイレント チタン ベージュ



EH4384H グラッシュ チタン オレンジ

■本体仕様
 サイズ(mm) 15×455(働き幅)×3030
 希望小売価格 9,680円/枚(税抜 8,800円/枚)
 7,018円/m²(税抜 6,380円/m²)
 梱包入数 2枚

■出隅
 同質出隅 ℓ=455
 内寸80/100/120の同質出隅
05
 ▶P.97
 15×外寸90(内寸75)×455(働き幅)

■専用役物・部材一覧 役物・施工部材は弊社純正部材をご指定ください。

役物・施工部材	同質出隅 ℓ=455	シーリング ▶P.447			現場仕上げ塗料(補修塗料)	
		スーパーKMEWシール30 (ホルダーセット:B80E▶P.430)	ベース色用	トップイメージ色用	ベース色用	トップイメージ色用
EH4381H	EHD4381H	B84302491A	B962597BH	B971988AH		
EH4382H	EHD4382H	B8430976 ^{※1}	B962819AH	B971989AH		
EH4384H	EHD4384H	B8430976A	B962819AH	B971991AH		
希望小売価格	3,960円/本 (税抜 3,600円/本)	6,600円/本 (税抜 6,000円/本)	6,600円/箱 (税抜 6,000円/箱)	13,090円/箱 (税抜 11,900円/箱)		
梱包入数	10本/箱 (発注単位1本)	10本/箱 ^{※2} (発注単位1本) スーパーKMEWシール30(600ml)10本 専用プライマー、ハケ、ノズル2個 ※ホルダーセットは別売です。	1セット/箱 無機常乾タイプ 主剤(9g)1本 硬化剤(7g)1本 プライマー(7.5g)1本 ハケ2本	1セット/箱 無機常乾タイプ 主剤(9g)2種各1本 硬化剤(7g)2本 プライマー(7.5g)1本 ハケ3本		

※1 本商品はイメージ色です。 ※2 専用プライマー(品番B85AAもしくはB85BB)は同時出荷されます。
 ※色15年保証は、スーパーKMEWシール30、純正同質出隅又は純正銅板出隅(ライン出隅、W出隅、L出隅)、純正留め金具のセット使用が保証条件になります。

セラディール・親水パワーコート16

スクラムライン

2023年5月末生産終了
在庫お問い合わせ

1時間準耐火構造対応

【塗膜性能】 耐候性・保証対象
【基材性能】 準耐火 耐火等級
【張り方】 塗装 ▶P.438
 対応工法・下地 ▶P.535
 親水 雨で流す
 耐候性グレード ★★ 色10年保証
 製品 保証 製品 本体
 準耐火 1時間 耐火等級 4対応
 張り方 横
 FPI 2色
 目地渡し・接合部について **a**
 ●準不燃材料 QM-0714 ●防火構造 木造下地: PC030BE-9201 不燃下地: PC030BE-9202
 ●準耐火構造 耐火時間1時間: 外壁 QF060BE-9225 耐火時間45分: 外壁 QF045BE-9226



CL4681C ALマダレットベージュ



CL4682C ALアムールアイボリー



CL4684C ALアムールオーカー

■本体仕様
 サイズ(mm) 16×455(働き幅)×3030
 希望小売価格 8,910円/枚(税抜 8,100円/枚)
 6,468円/m²(税抜 5,880円/m²)
 梱包入数 2枚

■出隅
 同質出隅 ℓ=455
 内寸80/100/120の同質出隅
01
 ▶P.201
 16×外寸91(内寸75)×455(働き幅)



CL4685C ALフィットグレージュ

■専用役物・部材一覧 役物・施工部材は弊社純正部材をご指定ください。

役物・施工部材	同質出隅 ℓ=455	シーリング ▶P.447			現場仕上げ塗料(補修塗料)	
		スーパーKMEWシール30 (ホルダーセット:B80E▶P.430)	ベース色用	トップ色用	ベース色用	トップイメージ色用
CL4681C	CLD4681C	B84302818	B95K3000	B95K678B(淡)	B95K2742(濃)	
CL4682C	CLD4682C	B84302623	B95K2725	B95K730H(淡)	B95K677D(濃)	
CL4684C	CLD4684C	B8430408	B95K1476B	B95K3103(淡)	B95K2656B(濃)	
CL4685C	CLD4685C	B84302818	B95K3000	B95K1792C(淡)	B95K447B(濃)	
希望小売価格	4,180円/本 (税抜 3,800円/本)	6,600円/本 (税抜 6,000円/本)		4,070円/缶 (税抜 3,700円/缶)		
梱包入数	10本/箱 (発注単位1本)	10本/箱 ^{※1} (発注単位1本) スーパーKMEWシール30(600ml)10本 専用プライマー、ハケ、ノズル2個 ※ホルダーセットは別売です。		1缶/80g		

※1 専用プライマー(品番B85AAもしくはB85BB)は同時出荷されます。

ヴィンテージブリックⅡ

2023年5月末生産終了
在庫お問い合わせ

【塗膜性能】 【耐候性・保証対象】 【基材性能】 【張り方】 塗装 ▶P.438

雨水 雨で流す
耐水性グレード ★
保証 製品本体
準耐火 45分
耐火等級 3対応
張り方 横

●準不燃材料 QM-0629 ●防火構造 木造下地: PC030BE-9201 不燃下地: PC030BE-9202
●準耐火構造 耐火時間45分: 外壁 QF045BE-9226

対応工法・下地 ▶P.535
目地塗り・接合部について a



EW4321H MWバッケンホワイト



EW4322H MWバッケンピンク



EW4323H MWバッケンイエロー



EW4325H MWアドバンスカーキ

■本体仕様

サイズ(mm)	15×455(働き幅)×3030
希望小売価格	8,030円/枚(税抜 7,300円/枚)
小売価格	5,830円/m ² (税抜 5,300円/m ²)
梱包入数	2枚

■出隅

同質出隅 ℓ=455
同質出隅 ℓ=3030
内寸80/100/120の同質出隅
02
▶P.211
15×外寸90(内寸75)×455(働き幅)

■専用役物・部材一覧

役物・施工部材は弊社純正部材をご指定ください。

役物・施工部材 本体	同質出隅 ℓ=455	シーリング ▶P.447		現場仕上げ塗料(補修塗料)	
		スーパーKMEWシール30 (ホルダーセット:B80E▶P.430)	ベース色用	トップイメージ色用	
EW4321H	EWD4321H	B8430746	B93HB2553ANH	B93HB2568ANH(濃)	B93HB633ANH(淡)
EW4322H	EWD4322H	B8430746	B93HB2553ANH	B93HB2578ANH(濃)	B93HB625ANH(淡)
EW4323H	EWD4323H	B84301716	B93HB2548ANH	B93HB2550ANH(淡)	B93HB2554ANH(濃)
EW4325H	EWD4325H	B8430976	B93HB3069ANH	B93HB3070ANH(淡)	B93HB3071ANH(濃)
希望小売価格	3,850円/本 (税抜 3,500円/本)	6,600円/本 (税抜 6,000円/本)		2,860円/缶 (税抜 2,600円/缶)	
梱包入数	10本/箱 (発注単位1本)	10本/箱 ^{※1} (発注単位1本) スーパーKMEWシール30(600ml)10本 専用プライマー、ハケ、ノズル2個 ※ホルダーセットは別売です。		1液低汚染タイプ 1缶/60g	

※1 専用プライマー(品番B85AAもしくはB85BB)は同時出荷されます。

在庫お取り寄せ品 一部の配送エリアでは、1週間程度配送日数がかかる場合があります。納期の詳細につきましては、弊社営業所までお問い合わせください。

ミニモ

2023年5月末生産終了
在庫お問い合わせ

【塗膜性能】 【耐候性・保証対象】 【基材性能】 【張り方】 塗装 ▶P.438

雨水 雨で流す
耐水性グレード ★
保証 製品本体
準耐火 45分
耐火等級 3対応
張り方 横

●準不燃材料 QM-0629 ●防火構造 木造下地: PC030BE-9201 不燃下地: PC030BE-9202
●準耐火構造 耐火時間45分: 外壁 QF045BE-9226

対応工法・下地 ▶P.535
目地塗り・接合部について a d



EW1931K QWマーチホワイト



EW1932K QWファインピーチ



EW1933K QWカーラオレンジ



EW1934K QWカーラグレー

■本体仕様

サイズ(mm)	14×455(働き幅)×3030
希望小売価格	7,040円/枚(税抜 6,400円/枚)
小売価格	5,104円/m ² (税抜 4,640円/m ²)
梱包入数	2枚

■出隅

同質出隅 ℓ=455
同質出隅 ℓ=3030
内寸80/100/120の同質出隅
03
▶P.261
14×外寸89(内寸75)×455(働き幅)
14×外寸89(内寸75)×3030

■専用役物・部材一覧

役物・施工部材は弊社純正部材をご指定ください。

役物・施工部材 本体	同質出隅 ℓ=455	同質出隅 ℓ=3030	在庫お取り寄せ品	差込み出隅14 ℓ=3030 (近似的 ▶P.435)	リング釘40 ℓ=40	シーリング ▶P.447	現場仕上げ塗料(補修塗料)		在庫お取り寄せ品 R出隅14用
			R出隅14 (絶消し仕様) ℓ=3030			スーパーKMEWシール30 (ホルダーセット:B80E▶P.430)	ベース色用	トップ色用	
EW1931K	EWD1931K	EWL1931K	BA61644	B211512	B8740644	B84301839 ^{※1}	B93HB644ANK	B93HB1773ANK	B95H1602
EW1932K	EWD1932K	EWL1932K	BA61746	B211512	B8740498A	B8430498A	B93HB746ANK	B93HB2598ANK	B95RH746
EW1933K	EWD1933K	EWL1933K	BA611534	B211441	B8740439	B8430409C	B93HB751ANK	B93HB2564ANK	B95RH1534
EW1934K	EWD1934K	EWL1934K	BA61425	B211425	B8740417	B84301838 ^{※1}	B93HB1453ANK	B93HB2600BNK	B95RH425
希望小売価格	3,630円/本 (税抜 3,300円/本)	13,750円/本 (税抜 12,500円/本)	11,440円/本 (税抜 10,400円/本)	4,840円/本 (税抜 4,400円/本)	506円/袋 (税抜 460円/袋)	6,600円/本 (税抜 6,000円/本)	2,860円/缶 (税抜 2,600円/缶)		1,991円/缶 (税抜 1,810円/缶)
梱包入数	10本/箱 (発注単位1本)	1本	2本/箱 同時発送品: 留め付け部材 ●留め付け部材 B106 2,530円(税抜 2,300円) (別売)	5本/箱	55本/袋	10本/箱 ^{※2} (発注単位1本) スーパーKMEWシール30(600ml)10本 専用プライマー、ハケ、ノズル2個 ※ホルダーセットは別売です。	1液低汚染タイプ 1缶/60g		1缶/80g

※1 本商品はイメージ色です。 ※2 専用プライマー(品番B85AAもしくはB85BB)は同時出荷されます。

オターージュFT

グラオブプリント塗装

2023年5月末生産終了
在庫お問い合わせ

光触媒セルブクリーニング
スーパーKMEWシール30
耐候性グレード
保証
製品本体
準耐火 1時間
耐火等級 4対応

準耐火 1時間
耐火等級 4対応

張り方 横
CJ GPI FPI
2色 QF

- 準不燃材料 QM-0674 ●防火構造 木造下地：PC030BE-9201 不燃下地：PC030BE-9202
- 準耐火構造 耐火時間1時間：外壁 QF060BE-9225 耐火時間45分：外壁 QF045BE-9226 ●耐火構造 耐火時間1時間 ▶P.451



FH4901U QFモルビド チタン グレー



FH4902U QFモルビド チタン オーカー



FH4903U QFモルビド チタン ブラウン



FH4904U QFモルビド チタン ダークブラウン

■本体仕様

サイズ(mm)	16×455(働き幅)×3030
希望小売価格	11,550円/枚(税抜 10,500円/枚)
小売価格	8,382円/m ² (税抜 7,620円/m ²)
梱包入数	2枚

■出隅

同質出隅 ℓ=455	内寸80/100/120の 同質出隅
02	
▶P.303	
16×外寸91(内寸75)×455(働き幅)	

■専用役物・部材一覧

役物・施工部材は弊社純正部材をご指定ください。

役物・施工部材	同質出隅 ℓ=455	現場仕上げ塗料(補修塗料)			
		シーリング ▶P.447	ベース色用	トップイメージ色用	
本体		スーパーKMEWシール30 (ホルダーセット:B80E▶P.430)			
FH4901U	FHD4901U	B84302636A	B96L2636BU	—	B98L3855AU
FH4902U	FHD4902U	B8430409	B96L2412CU	B97L3856AU	—
FH4903U	FHD4903U	B8430409	B96L2412CU	B97L3857AU	—
FH4904U	FHD4904U	B8430407A	B96L2543DU	B97L3858AU	—
希望小売価格	4,400円/本 (税抜 4,000円/本)	6,600円/本 (税抜 6,000円/本)	6,600円/箱 (税抜 6,000円/箱)	13,090円/箱 (税抜 11,900円/箱)	13,640円/箱 (税抜 12,400円/箱)
梱包入数	10本/箱 (発注単位1本)	10本/箱 ^{※1} (発注単位1本) スーパーKMEWシール30(600ml) 10本 専用プライマー、ハケ、ノズル2個 ※ホルダーセットは別売です。	1セット/箱 無機常乾タイプ 主剤(10g)1本 硬化剤(7g)1本 プライマー(7.5g)1本 ハケ2本	1セット/箱 無機常乾タイプ 主剤(10g)2種各1本 硬化剤(7g)2本 プライマー(7.5g)1本 ハケ3本	1セット/箱 無機常乾タイプ 主剤(10g)3種各1本 硬化剤(7g)3本 プライマー(7.5g)1本 ハケ4本

※1 専用プライマー(品番B85AAもしくはB85BB)は同時出荷されます。

※色15年保証は、スーパーKMEWシール30、純正同質出隅又は純正銅板出隅(ライン出隅、W出隅、L出隅)、純正留め金具のセット使用が保証条件になります。

ニューレイヤーレリーフFT

2023年5月末生産終了
在庫お問い合わせ

光触媒セルブクリーニング
スーパーKMEWシール30
耐候性グレード
保証
製品本体
準耐火 1時間
耐火等級 4対応

準耐火 1時間
耐火等級 4対応

張り方 横
2色 QF
CJ 2色 QF

- 準不燃材料 QM-0674 ●防火構造 木造下地：PC030BE-9201 不燃下地：PC030BE-9202
- 準耐火構造 耐火時間1時間：外壁 QF060BE-9225 耐火時間45分：外壁 QF045BE-9226 ●耐火構造 耐火時間1時間 ▶P.451



FH4851U QFマーチ チタン ホワイト



FH4852U QFカレント チタン アイボリー



FH4853U QFパルフェ チタン ベージュ



FH4854U QFパルフェ チタン ブラック

■本体仕様

サイズ(mm)	16×455(働き幅)×3030
希望小売価格	11,220円/枚(税抜 10,200円/枚)
小売価格	8,140円/m ² (税抜 7,400円/m ²)
梱包入数	2枚

■出隅

同質出隅 ℓ=455	内寸80/100/120の 同質出隅
02	
▶P.303	
16×外寸91(内寸75)×455(働き幅)	

■専用役物・部材一覧

役物・施工部材は弊社純正部材をご指定ください。

役物・施工部材	同質出隅 ℓ=455	現場仕上げ塗料(補修塗料)			
		シーリング ▶P.447	ベース色用	トップイメージ色用	
本体		スーパーKMEWシール30 (ホルダーセット:B80E▶P.430)			
FH4851U	FHD4851U	B8430495	B96L1438DU	B96L1620EU	—
FH4852U	FHD4852U	B84302623	B96L2623BU	B96L1933CU	—
FH4853U	FHD4853U	B8430408	B96L2539BU	—	B97L1931CU
FH4854U	FHD4854U	B84302417	B96L2417AU	—	B97L1864CU
希望小売価格	4,400円/本 (税抜 4,000円/本)	6,600円/本 (税抜 6,000円/本)	6,600円/箱 (税抜 6,000円/箱)	6,600円/箱 (税抜 6,000円/箱)	13,090円/箱 (税抜 11,900円/箱)
梱包入数	10本/箱 (発注単位1本)	10本/箱 ^{※1} (発注単位1本) スーパーKMEWシール30(600ml) 10本 専用プライマー、ハケ、ノズル2個 ※ホルダーセットは別売です。	1セット/箱 無機常乾タイプ 主剤(10g)1本 硬化剤(7g)1本 プライマー(7.5g)1本 ハケ2本	1セット/箱 無機常乾タイプ 主剤(10g)2種各1本 硬化剤(7g)2本 プライマー(7.5g)1本 ハケ2本	1セット/箱 無機常乾タイプ 主剤(10g)3種各1本 硬化剤(7g)3本 プライマー(7.5g)1本 ハケ3本

※1 専用プライマー(品番B85AAもしくはB85BB)は同時出荷されます。

※色15年保証は、スーパーKMEWシール30、純正同質出隅又は純正銅板出隅(ライン出隅、W出隅、L出隅)、純正留め金具のセット使用が保証条件になります。

フィルテクト・光セラ16 1時間準耐火構造対応

カルデナFT

2023年5月末生産終了
在庫お問い合わせ

【塗膜性能】 光触媒セラフクリーニング
【耐候性・保証対象】 スーパーKMEWシール30とセラフ色15年保証
【基材性能】 耐燃性グレード★★★製品本体
【張り方】 準耐火 1時間 耐火等級 4対応
【張り方】 単色 QF
【塗装】 ▶P.438
【対応工法・下地】 ▶P.535
【目地通し・接合部について】 a d

●準不燃材料 QM-0674 ●防火構造 木造下地：PC030BE-9201 不燃下地：PC030BE-9202
 ●準耐火構造 耐火時間1時間：外壁 QF060BE-9225 耐火時間45分：外壁 QF045BE-9226 ●耐火構造 耐火時間1時間 ▶P.451



FH7181U QFシルク チタン ホワイト



FH7182U QFアッシュ チタン ベージュ



FH7183U QFベビー チタン アイボリー



FH7184U QFチャコール チタン ブラック

■本体仕様

サイズ(mm)	16×455(働き幅)×3030
希望小売価格	11,000円/枚(税抜10,000円/枚) 7,975円/m ² (税抜7,250円/m ²)
梱包入数	2枚

■出隅

同質出隅 ℓ=455

内寸80/100/120の同質出隅

02

▶P.303

16×外寸91(内寸75)×455(働き幅)

■専用役物・部材一覧

役物・施工部材は弊社純正部材をご指定ください。

役物・施工部材	同質出隅 ℓ=455	シーリング ▶P.447		現場仕上げ塗料(補修塗料)
		スーパー-KMEWシール30 (ホルダーセット:B80E▶P.430)		
本体				
FH7181U	FHD7181U	B84302491B	B96L2531CU	
FH7182U	FHD7182U	B8430746	B96L1439BU	
FH7183U	FHD7183U	B84301616	B96L1622CU	
FH7184U	FHD7184U	B8430713	B96L2416BU	
希望小売価格	4,400円/本 (税抜4,000円/本)	6,600円/本 (税抜6,000円/本)	6,600円/箱 (税抜6,000円/箱)	
梱包入数	10本/箱 (発注単位1本)	10本/箱 ^{※1} (発注単位1本) スーパー-KMEWシール30(600ml)10本 専用プライマー、ハケ、ノズル2個 ※ホルダーセットは別売です。	1セット/箱 無機常乾タイプ 塗剤(10g)1本 硬化剤(7g)1本 プライマー(7.5g)1本 ハケ2本	

※1 専用プライマー(品番B85AAもしくはB85BB)は同時出荷されます。
 ※色15年保証は、スーパー-KMEWシール30、純正同質出隅又は純正銅板出隅(ライン出隅、W出隅、L出隅)、純正留め金具のセット使用が保証条件になります。

フィルテクト・親水16 1時間準耐火構造対応

オタージュFT

2023年5月末生産終了
在庫お問い合わせ

【塗膜性能】 親水雨で流す
【耐候性・保証対象】 耐燃性グレード★製品本体
【基材性能】 準耐火 1時間 耐火等級 4対応
【張り方】 2色 MF FW4901U
【張り方】 FPI 2色 MF FW4902U, FW4903U, FW4904U
【塗装】 ▶P.438
【対応工法・下地】 ▶P.535
【目地通し・接合部について】 a

●準不燃材料 QM-0674 ●防火構造 木造下地：PC030BE-9201 不燃下地：PC030BE-9202
 ●準耐火構造 耐火時間1時間：外壁 QF060BE-9225 耐火時間45分：外壁 QF045BE-9226 ●耐火構造 耐火時間1時間 ▶P.451



FW4901U MWクラシコグレー



FW4902U MWクラシコベージュ



FW4903U MWクラシコオーカー



FW4904U MWクラシコブラウン

■本体仕様

サイズ(mm)	16×455(働き幅)×3030
希望小売価格	9,130円/枚(税抜8,300円/枚) 6,622円/m ² (税抜6,020円/m ²)
梱包入数	2枚

■出隅

同質出隅 ℓ=455

内寸80/100/120の同質出隅

01

▶P.323

16×外寸91(内寸75)×455(働き幅)

■専用役物・部材一覧

役物・施工部材は弊社純正部材をご指定ください。

役物・施工部材	同質出隅 ℓ=455	シーリング ▶P.447		現場仕上げ塗料(補修塗料)		
		スーパー-KMEWシール30 (ホルダーセット:B80E▶P.430)		ベース色用	トップ色用	トップイメージ色用
本体						
FW4901U	FWD4901U	B84302636	B93HB2636BU	B93HB2615BU	—	
FW4902U	FWD4902U	B84302636A	B93HB2636BU	B93HB2615CU	B93HB3244AU	
FW4903U	FWD4903U	B8430409	B93HB2412AU	B93HB2413BU	B93HB2619AU	
FW4904U	FWD4904U	B8430409	B93HB2412AU	B93HB2622AU	B93HB3033AU	
希望小売価格	4,180円/本 (税抜3,800円/本)	6,600円/本 (税抜6,000円/本)		2,860円/缶 (税抜2,600円/缶)		
梱包入数	10本/箱 (発注単位1本)	10本/箱 ^{※1} (発注単位1本) スーパー-KMEWシール30(600ml)10本 専用プライマー、ハケ、ノズル2個 ※ホルダーセットは別売です。		1液低汚染タイプ 1缶/60g		

※1 専用プライマー(品番B85AAもしくはB85BB)は同時出荷されます。

フィルテクト・親水16 1時間準耐火構造対応

ニューレイヤーレリーフFT

2023年5月末生産終了
在庫お問い合わせ品

【塗装性能】 耐水性 雨で流す
【耐候性・保証対象】 耐水性グレード ★ 保証製品本体
【基材性能】 準耐火 1時間 耐火等級 4対応
【張り方】 張り方 横
【塗装】 ▶P.438 2色 MF
【対応工法・下地】 ▶P.535 A
 目地通し・接合部について d

●準不燃材料 QM-0674 ●防火構造 木造下地: PC030BE-9201 不燃下地: PC030BE-9202
●準耐火構造 耐火時間1時間: 外壁 QF060BE-9225 耐火時間45分: 外壁 QF045BE-9226 ●耐火構造 耐火時間1時間 ▶P.451



FW4851U MWマーチホワイト



FW4852U MWカーライポリー



FW4853U MWレーベンベージュ



FW4854U MWカーラブラック

■本体仕様

サイズ(mm)	16×455(働き幅)×3030
希望小売価格	9,130円/枚(税抜 8,300円/枚) 6,622円/m ² (税抜 6,020円/m ²)
梱包入数	2枚

■出隅

同質出隅 ℓ=455

内寸80/100/120の同質出隅

01

▶P.323

16×外寸91(内寸75)×455(働き幅)

■専用役物・部材一覧

役物・施工部材は弊社純正部材をご指定ください。

役物・施工部材	同質出隅 ℓ=455	シーリング ▶P.447		
		スーパーKMEWシール30 (ホルダーセット:B80E▶P.430)	現場仕上げ塗料(補修塗料)	
本体			ベース色用	トップ色用
FW4851U	FWD4851U	B8430495	B93HB1438AU	B93HB1620AU
FW4852U	FWD4852U	B84302623	B93HB2623AU	B93HB1439AU
FW4853U	FWD4853U	B8430408	B93HB2539AU	B93HB1433AU
FW4854U	FWD4854U	B8430713	B93HB2416AU	B93HB2417AU
希望小売価格	4,180円/本 (税抜 3,800円/本)	6,600円/本 (税抜 6,000円/本)	2,860円/缶 (税抜 2,600円/缶)	
梱包入数	10本/箱 (発注単位1本)	10本/箱 ^{※1} (発注単位1本) スーパーKMEWシール30(600ml)10本 専用プライマー、ハケ、ノズル2個 ※ホルダーセットは別売です。	1液低汚染タイプ 1缶/60g	

※1 専用プライマー(品番B85AAもしくはB85BB)は同時出荷されます。

フィルテクト・親水16 1時間準耐火構造対応

カルデナFT

2023年5月末生産終了
在庫お問い合わせ品

【塗装性能】 耐水性 雨で流す
【耐候性・保証対象】 耐水性グレード ★ 保証製品本体
【基材性能】 準耐火 1時間 耐火等級 4対応
【張り方】 張り方 横
【塗装】 ▶P.438 単色 MF
【対応工法・下地】 ▶P.535 A
 目地通し・接合部について a d

●準不燃材料 QM-0674 ●防火構造 木造下地: PC030BE-9201 不燃下地: PC030BE-9202
●準耐火構造 耐火時間1時間: 外壁 QF060BE-9225 耐火時間45分: 外壁 QF045BE-9226 ●耐火構造 耐火時間1時間 ▶P.451



FW7181U MWシルクホワイト



FW7182U MWアッシュベージュ



FW7183U MWベビーアイポリー



FW7184U MWチャコールブラック

■本体仕様

サイズ(mm)	16×455(働き幅)×3030
希望小売価格	8,690円/枚(税抜 7,900円/枚) 6,303円/m ² (税抜 5,730円/m ²)
梱包入数	2枚

■出隅

同質出隅 ℓ=455

内寸80/100/120の同質出隅

01

▶P.323

16×外寸91(内寸75)×455(働き幅)

■専用役物・部材一覧

役物・施工部材は弊社純正部材をご指定ください。

役物・施工部材	同質出隅 ℓ=455	シーリング ▶P.447		
		スーパーKMEWシール30 (ホルダーセット:B80E▶P.430)	現場仕上げ塗料(補修塗料)	
本体			ベース色用	トップ色用
FW7181U	FWD7181U	B84302491B	B93HB2531AU	B93HB2531AU
FW7182U	FWD7182U	B8430746	B93HB1439AU	B93HB1439AU
FW7183U	FWD7183U	B84301616	B93HB1622AU	B93HB1622AU
FW7184U	FWD7184U	B8430713	B93HB2416AU	B93HB2416AU
希望小売価格	4,180円/本 (税抜 3,800円/本)	6,600円/本 (税抜 6,000円/本)	2,860円/缶 (税抜 2,600円/缶)	
梱包入数	10本/箱 (発注単位1本)	10本/箱 ^{※1} (発注単位1本) スーパーKMEWシール30(600ml)10本 専用プライマー、ハケ、ノズル2個 ※ホルダーセットは別売です。	1液低汚染タイプ 1缶/60g	

※1 専用プライマー(品番B85AAもしくはB85BB)は同時出荷されます。

KMEWアートウォール仕上げ (装飾塗装仕上げ)

KMEW登録施工店と仕上げ材メーカー様の認定施工店による施工が必要です。

窯業系外壁材の品質・性能に、塗り壁の意匠性をプラスした「KMEWアートウォール仕上げ」。



KMEWアートウォール仕上げは、専用ベース板を多彩な装飾塗装で仕上げることによって、塗り壁のようにシンプルで風情のある外観を実現します。

また、モルタル壁に比べて約1/2の重さで住宅の躯体にかかる負担を軽減するとともに、通気構法により住宅の耐久性と快適性を向上させます。

〈ご注意〉

目地処理部は弾性目地処理材と専用クロスを使用した処理を行うため、完全な塗り壁になりません。日の当たり方、見る角度によって盛り上がって見える場合があります。

優れた品質・性能をもつ

KMEWアートウォール仕上げ専用ベース板

張り方
縦

- 専用ベース板はKMEWアートウォール仕上げ以外にはご使用できません。
- KMEWアートウォール仕上げには一般の無塗装板はご使用できません。

KMEWアートウォール仕上げには耐久性、寸法安定性、防火性などに優れた専用ベース板(セラディール)をご用意しました。

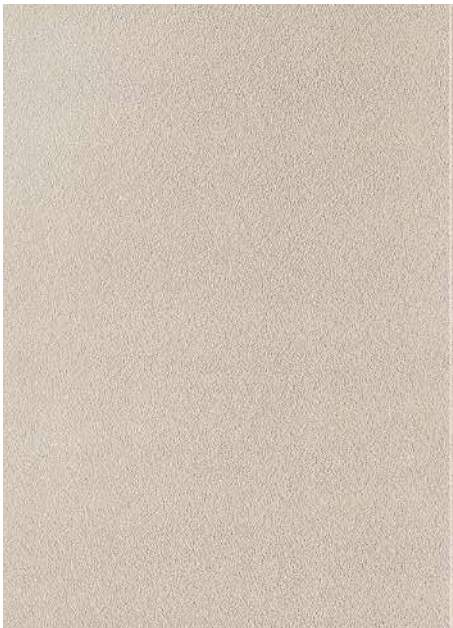

●オートクレーブ養生と軽量特殊混和剤により寸法安定性が抜群に優れています。

■専用ベース板

品番	RZ1052WC	RZ1052LC
サイズ(mm)	14×910×3030	14×1000×3030
重量	約42kg/枚	約46kg/枚
希望小売価格	10,340円/枚 (税抜 9,400円/枚)	11,440円/枚 (税抜 10,400円/枚)

※本体1枚につきリング釘40(B8740400)1袋必要です。(有償)

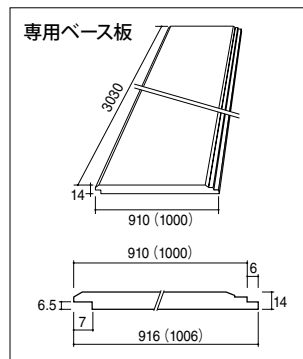

■国土交通大臣認定番号

準不燃材料		QM-0714
防火構造	木造下地	PC030BE-9201
	不燃下地	—
45分準耐火構造	外壁(耐力)	QF045BE-9226
	間仕切壁(耐力)	QF045BP-9070
	柱	QF045CN-9032

■KMEWアートウォール仕上げ専用部材

品名	ハット型ジョイナー ℓ=3030	ハット型ジョイナー 片側タイプ ℓ=3030	リング釘40 ℓ=40	シーリング	
				スーパーKMEWシール30 (高耐久タイプ▶P.447)	ホルダーセット
部材					
品番	B2713	B2713K	B8740400	B8430400※1	B80E
希望小売価格	1,760円/本 (税抜 1,600円/本)	1,573円/本 (税抜 1,430円/本)	506円/袋 (税抜 460円/袋)	6,600円/本 (税抜 6,000円/本)	4,070円/セット (税抜 3,700円/セット)
梱包入数	15本/箱		55本/袋	10本/箱※2 (発注単位1本)	1セット/袋
材質	溶融亜鉛-Al-Mg合金めっき鋼板		ステンレス	スーパーKMEWシール30(600ml)10本専用プライマー、ハク、ノズル2個 ※ホルダーセットは別売です。	ホルダー2本 ノズル2個
				変成シリコン系	—

※経年後の著しい不具合の発生を防ぐために、必ず指定の専用部材をご使用ください。

※1 B8430400は現地で上塗り材が塗装できるように、低汚染機能は付与していません。※2 専用プライマー(品番B85AA)が同時出荷されます。

装飾塗装仕上げ

専用ベース板にエスケー化研株式会社、菊水化学工業株式会社の装飾仕上塗材を用いて多彩な塗り壁風外観を表現します。

サンドエレガンテクイーン/サンドエレガンテは、天然の貝、砂、石の持つ素材感を融合することにより、自然の風合いを生かした意匠を持つ高級装飾仕上塗材です。また、独自の耐候性技術により、長期にわたり躯体を保護します。

高耐候性
 建築仕上材の総合メーカー **エスケー化研株式会社** **サンドエレガンテクイーン/サンドエレガンテ**
 ■KMEWアートウォール仕上げ対応パターン



吹放し



キャニオン



トラバーチン



シラス

高耐候性
 建築仕上材の総合メーカー **エスケー化研株式会社** **ベルアートクイーン/ベルアート**
 ■KMEWアートウォール仕上げ対応パターン



ラージスタンプFW



ファンタジスタ



スクロールFW



フェザーFW



プレスL2色



スタック押さえ



スタンプ



くし引き



プロヴァンス



プレスL



スタック吹放し



テールL



トラバーチン



キャニオン

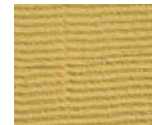

シラス

高耐候性メカニズム

サンドエレガンテクイーン、ベルアートクイーンは、強靱な塗膜を形成する耐候性の高いアクリルシリコン樹脂と光安定剤によるテクノロジーにより、劣化因子から建物を長期にわたり保護します。

劣化要因

光エネルギー紫外線 水分(雨・水蒸気など)

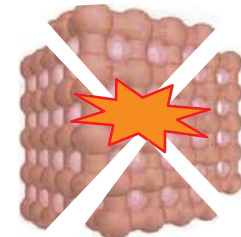

紫外線、水、酸素などの影響により、樹脂が劣化しやすい。

【汎用装飾塗材】

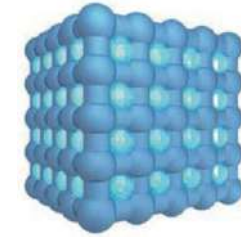

強靱な塗膜構造により、樹脂の劣化を防ぎます。

【サンドエレガンテクイーン】
【ベルアートクイーン】

➡ サンドエレガンテクイーン、サンドエレガンテ、ベルアートクイーン、ベルアートはエスケー化研株式会社の認定施工店の施工となります。

装飾仕上塗材サンドエレガンテ、ベルアートに関する詳細や、塗板、カラーサンプルのご要望は、下記の **エスケー化研株式会社** にお問い合わせください。
 本社 大阪府茨木市中穂積3-5-25 TEL (072) 621-7733

菊水化学工業株式会社 グラナダ弾性

■KMEWアートウォール仕上げ対応パターン



リュウ



シエラL



デコ



ルシアクルス



ルシアワルツ



イベリアート



ブルーム



シエラS



スタック押さえ



アンデス

➡ グラナダ弾性は菊水化学工業株式会社の認定施工店の施工となります。

装飾仕上塗材グラナダ弾性に関する詳細や、塗板、カラーサンプルのご要望は、下記の **菊水化学工業株式会社** にお問い合わせください。
 本社 愛知県名古屋市中区栄1丁目3番3号 AMMNATビル15F TEL (052) 300-2222 (代)

〈ご注意〉

- 必ず指定の弾性目地処理材、専用クロスをご使用ください。ご使用しなかった場合、目地処理部の不具合が発生する恐れがあります。
- 仕上げ材メーカー様には記載以外のパターンもありますが、KMEWアートウォール仕上げは記載のパターンのみ対応しています。
- 写真は印刷につき現物とは多少異なる場合があります。予めご了承ください。
- パターンは、塗装方法により仕上がり感が異なります。予め試し塗りをし、仕上がり感の確認を行ってください。
- 色相に関しては必ず各社の実物見本にてご確認ください。(写真の色相でのご注文はご遠慮ください。)
- 目地処理部は日の当たり方、見る角度によって盛り上がりが見える場合があります。

KMEWアートウォール仕上げ NEW 2023.03.01

(薄型大判タイル仕上げ)

KMEW登録施工店とタイルメーカー様の認定施工店による施工が必要です。

「KMEWアートウォール仕上げ」に本物のタイル施工を追加。タイルが持つ高級感のある外観を実現します。



専用ベース板に薄型大判タイルを施工することで多彩で高級感のある外観を実現します。軽量の専用ベース板と軽量の薄型大判タイルの組合せで住宅の躯体にかかる負担を軽減します。

〈ご注意〉

タイルは専用ベース板を跨いで施工しないでください。専用ベース板を跨いで施工された場合、タイルの破損、脱落の原因となります。

優れた品質・性能をもつ

KMEWアートウォール仕上げ専用ベース板

張り方
縦

- 専用ベース板はKMEWアートウォール仕上げ以外にはご使用できません。
- KMEWアートウォール仕上げには一般の無塗装板はご使用できません。

KMEWアートウォール仕上げには耐久性、寸法安定性、防火性などに優れた専用ベース板(セラディール)をご用意しました。

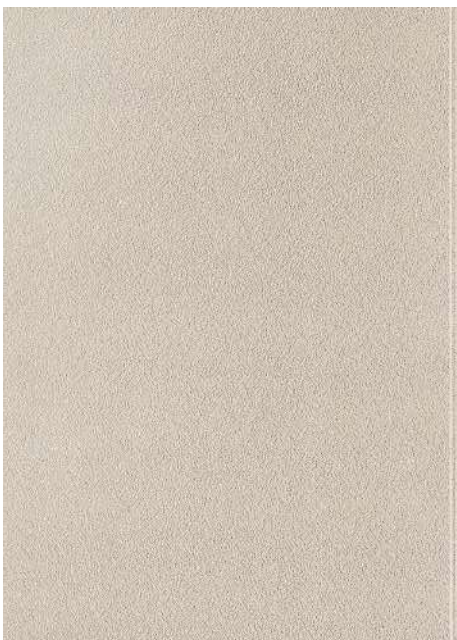

- オートクレープ養生と軽量特殊混和剤により寸法安定性が抜群に優れています。

■専用ベース板

品番	RZ1052LC
サイズ(mm)	14×1000×3030
重量	約46kg/枚
希望小売価格	11,440円/枚 (税抜 10,400円/枚)

※本体1枚につきリング釘40 (B8740400) 2袋必要です。(有償)

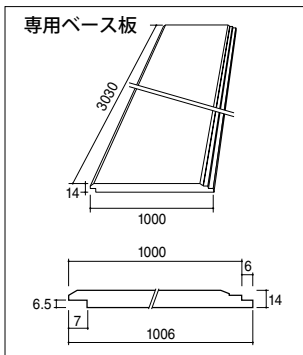

■国土交通大臣認定番号

準不燃材料		QM-0714
防火構造	木造下地	PC030BE-9201
	不燃下地	—
45分準耐火構造	外壁(耐力)	QF045BE-9226
	間仕切壁(耐力)	QF045BP-9070
	柱	QF045CN-9032

〈ご注意〉

専用ベース板はタイルの長さ(3000mm)に合わせて切断し、ご使用ください。切断されなかった場合、タイルが専用ベース板を跨ぎ、タイルの破損、脱落の原因となります。タイルのサイズにより、RZ1052WCはご使用になれません。

■KMEWアートウォール仕上げ(薄型大判タイル仕上げ)の専用部材は、KMEWアートウォール仕上げ(装飾塗装仕上げ)と共通です。

共通専用部材

▶P.348

薄型大判タイル仕上げ

専用ベース板にニッタイ工業株式会社の薄型大判タイルを施工することで、多彩で高級感のある外観を実現します。
建物のファサードに本物の高級感を与え、木造建築外観の可能性を広げるスーパーラージ。
 傷つきにくく、汚れにくい。色あせのない美しさを長く保ちます。

ニッタイ スーパーラージ 住宅外壁シリーズ マルタ/メジオ/マセリア

■KMEWアートウォール仕上げ対応タイル

マルタ



MLT-130-10

MLT-130-20

MLT-130-30

メジオ

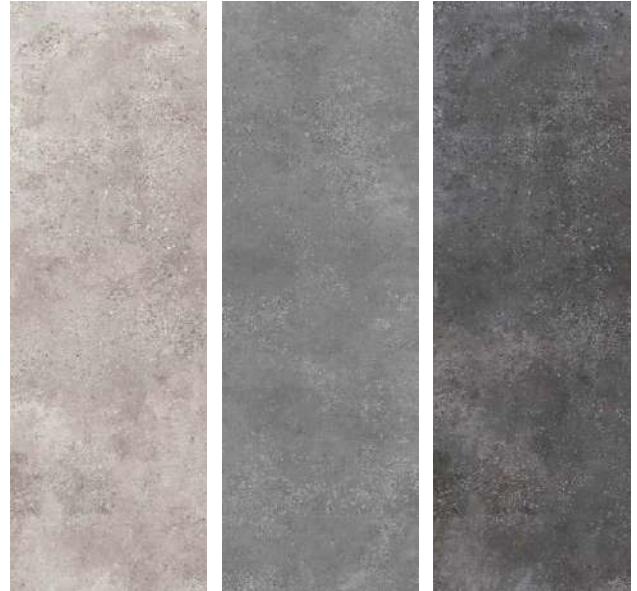

MGO-130-10

MGO-130-20

MGO-130-30

マセリア

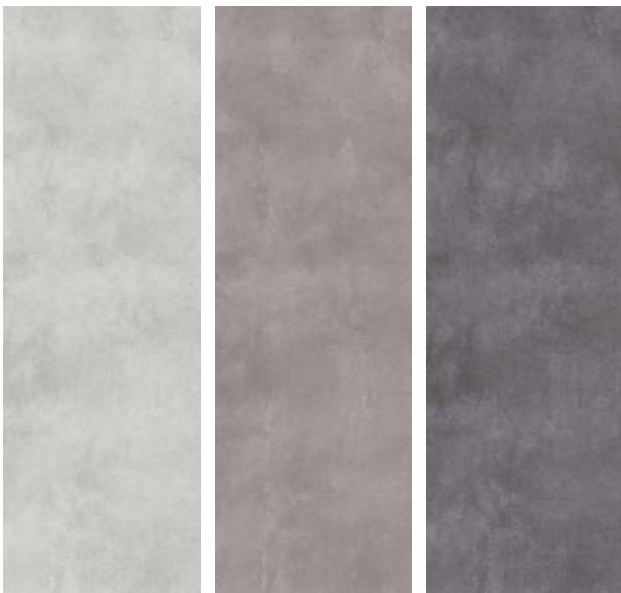

MTR-130-10

MTR-130-20

MTR-130-30

サイズ(mm)	1000×3000×6	990×3000×6
重量	約40kg/枚	約40kg/枚

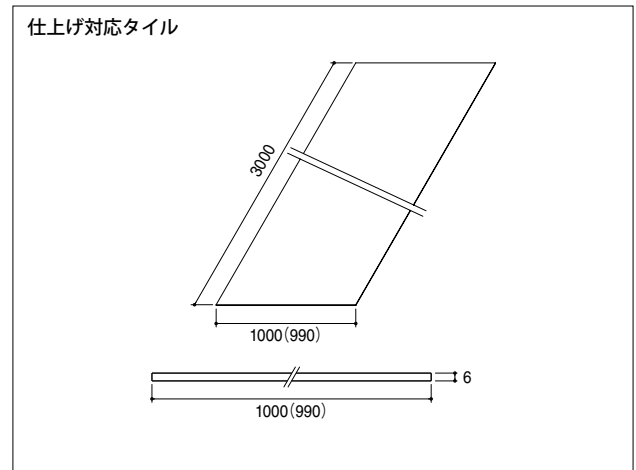

➔ マルタ、メジオ、マセリアはニッタイ工業株式会社の認定施工店の施工となります。

スーパーラージ 住宅外壁シリーズ マルタ、メジオ、マセリアに関する詳細や、サンプルのご要望は、下記の **ニッタイ工業株式会社** にお問い合わせください。

東京営業所 TEL (03) 5319-9521

大阪営業所 TEL (06) 6538-1541

名古屋営業所 TEL (052) 551-2261

札幌営業所 TEL (011) 520-4101

福岡営業所 TEL (092) 687-1160

仙台オフィス TEL (022) 234-5602

〈ご注意〉

- 専用ベース板の割付けがタイルの割付けとなります。
 事前に住宅会社様、工務店様、タイルメーカー様、タイル工事店様と割付けについて十分に打ち合せを行ってください。
- 必ず指定の接着剤をご使用ください。ご使用しなかった場合、タイルの破損、脱落の不具合が発生する恐れがあります。
- タイルメーカー様には記載以外のタイルもありますが、KMEWアートウォール仕上げは記載のタイルのみ対応しています。
- 写真は印刷につき現物と多少異なる場合があります。予めご了承ください。
- 色相・素材感に関しては必ずタイルメーカー様の現物見本にてご確認ください。(写真の色相・素材感でのご注文はご遠慮ください。)

KMEWアートウォール仕上げ (装飾塗装仕上げ)

KMEW登録施工店と仕上げ材メーカー様の
認定施工店による施工が必要です。

装飾塗装仕上げ

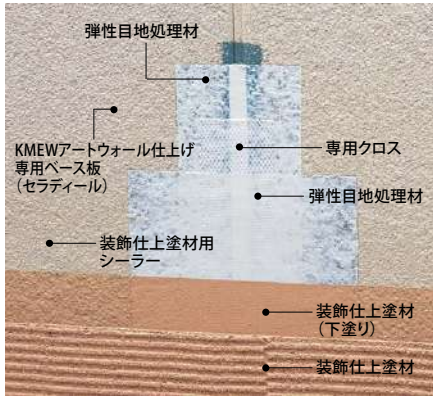

収縮の少ない安定した品質の専用ベース板と弾性目地処理材、専用クロスを使用するため、施工後のひび割れ等が起こりにくく、美観維持に大きく貢献します。

- ※1 弾性目地処理材、専用クロス、目地部プライマー、装飾仕上塗装用シーラー、装飾仕上塗材は、仕上げ材メーカー様の製品となります。
- ※2 専用弾性目地処理材を使用しない、あるいは専用クロスを使用しないで装飾塗装仕上げを行った場合、専用ベース板の継ぎ目の目立ちやひび割れが発生します。
- ※3 目地処理部は弾性目地処理材と専用クロスを使用した処理を行うため、日の当たり方、見る角度によって盛り上がって見える場合があります。
(上下接合部は建物の動きによって目地処理部がより目立ちやすいため、必要に応じて化粧目地にしてください。)



専用板を使用しなかった場合の
経年後の不具合事例

KMEW登録施工店と仕上げ材メーカー認定施工店による施工体制

経年後の不具合の発生を防ぐために、KMEWアートウォール仕上げは、KMEW登録施工店と仕上げ材メーカー様の認定施工店による施工が必要となります。

- ※1 KMEW登録施工店及び仕上げ材メーカー認定施工店以外で施工されたものはKMEWアートウォール仕上げとはなりません。
- ※2 事前に住宅会社様、工務店様及び仕上げ材メーカー様と構造材(柱、間柱、梁等)の位置形状や専用ベース板の割付けについて十分に打ち合わせを行ってください。
- ※3 指定の専用部材を必ずご使用ください。ご使用されなかった場合、経年後の不具合が発生する恐れがあります。
- ※4 仕上げ材の設計施工基準については仕上げ材メーカー様にお問い合わせください。

施工手順



施工要領図

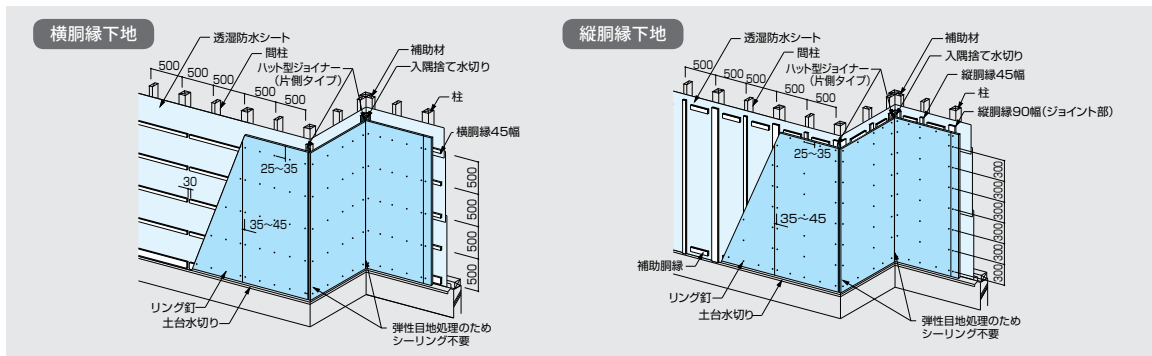

目地処理方法

出入隅、上下左右接合部は、弾性目地処理のため、シーリング不要です。

工事内容	工事区分	出隅	入隅	上下接合部	左右接合部	開口部	軒天部
シーリング工事	KMEW登録施工店	×	×	×	×	○	○
弾性目地処理	仕上げ材メーカー認定施工店	○	○	○	○	×	×

3階建て物件など建物の動きが大きい物件の場合は、**上下接合部の目立ちを防ぐために化粧目地仕上げとさせていただきます。**化粧目地は仕上げ材メーカー認定施工店が施工します。

※化粧目地とは…装飾仕上塗材を薄塗りし、パターン付けしない仕上げです。

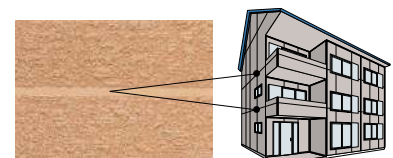

KMEWアートウォール仕上げ (薄型大判タイル仕上げ)

KMEW登録施工店とタイルメーカー様の
認定施工店による施工が必要です。

薄型大判タイル仕上げ

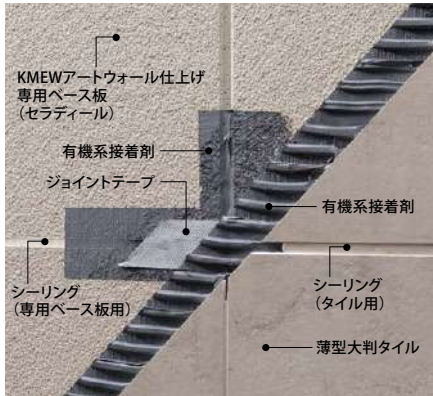

専用ベース板の上に有機系接着剤、タイルを施工するため、安定した品質を保ち続けます。

※ 上下接合部、出隅、入隅部の専用ベース板接合部はハット型ジョイナーを施工した後、シーリングで納めてください。シーリングを施工しなかった場合、接合部より漏水等の不具合の恐れがあります。

KMEW登録施工店とタイルメーカー認定施工店による施工体制

経年後の不具合の発生を防ぐために、KMEWアートウォール仕上げは、KMEW登録施工店とタイルメーカー様の認定施工店による施工が必要となります。

- ※1 KMEW登録施工店及びタイルメーカー認定施工店以外で施工されたものはKMEWアートウォール仕上げとはなりません。
- ※2 タイルは専用ベース板を跨いで施工しないでください。専用ベース板の割付けが、タイルの割付けとなります。事前に住宅会社様、工務店様、タイルメーカー様、タイル工事店様と割付けについて十分に打ち合わせを行ってください。
- ※3 指定の専用部材を必ずご使用ください。ご使用されなかった場合、経年後の不具合が発生する恐れがあります。
- ※4 タイルの設計施工基準についてはタイルメーカー様にお問合せください。

施工手順



施工要領図

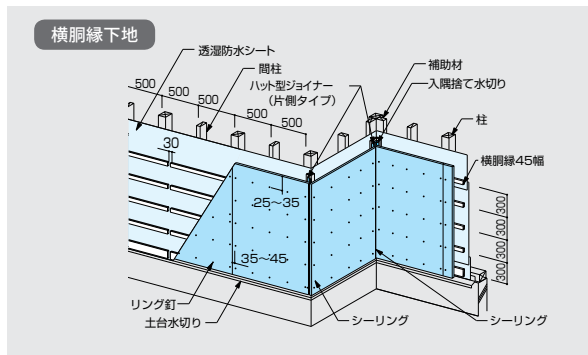

<ご注意>

- 横胴縁下地仕様のみ対応(胴縁間隔300mm以下)
- 専用ベース板はタイルの長さ(3000mm)に合わせて切断し、ご使用ください。切断されなかった場合、タイルが専用ベース板を跨ぎ、タイルの破損、脱落の原因となります。

KMEWアートウォール仕上げ(装飾塗装仕上げ/薄型大判タイル仕上げ) 共通施工範囲

地域	全国	階高	建物高さ13m以下、かつ3階建て以下
構造	木造軸組、木造枠組構造	用途	戸建住宅、店舗、共同住宅

- ※1 鉄骨下地には使用できません。
- ※2 事前に工務店様と構造材(柱、間柱、梁等)の寸法・位置を十分に打ち合わせを行ってください。
- ※3 外張り断熱工法には使用できません。

軒天材ライト30 / 軒天材ライト45

表面仕様		不燃材料	30分準耐火構造(軒裏)	表面仕様		不燃材料	45分準耐火構造(軒裏)	
商品	表面仕様			商品	表面仕様			
軒天材 ライト30	木目(化粧シート品)	NM-4133	QF030RS-0281(軒天材のみ) QF030RS-0280(軒天材/BK2) QF030RS-0282(軒天材/BK45) QF030RS-0336(軒天材/防火対応軒天換気材(軒先タイプ)) QF030RS-0353(軒天材/防火対応軒天換気材(軒先・壁際タイプ))	軒天材 ライト45	木目(化粧シート品)	NM-4448	QF045RS-0298(軒天材のみ) QF045RS-0300(軒天材/BK2) QF045RS-0299(軒天材/BK45) QF045RS-0356(軒天材/防火対応軒天換気材(軒先・壁際タイプ))	
	フラット(スパッタ塗装品)				フラット(スパッタ塗装品)			NM-4450
	フラット(無塗装品)				フラット(無塗装品)			

軽量で施工性の良い、不燃軒天材を豊富にラインナップ。様々な住宅スタイルにご使用いただけます。



軒天材ライト30(ダルブラウン)

防火性能

- ・軒天材ライトシリーズは**不燃材料**です。
- ・30分準耐火構造(軒裏) / 45分準耐火構造(軒裏)を取得。
- ・火に強く優れた耐久性で、安心・安全に住まいを支えます。
- ※鋼製下地の防耐火構造認定は取得していません。
鋼製下地の場合は、認定が不要な建築物にのみご使用いただけます。
施工仕様に関しましては「外壁材設計施工マニュアル」の最新版をご参照ください。

軽量・省施工

- ・軒天材ライトシリーズは軽量商品です。
- ・比重が約0.60、無機建材の比重約1と比較して約半分の重量で、現場での取り回し、加工および上向き施工も優れています。

	重量	比重	厚み
軒天材ライト30 軒天材ライト45	約12kg/枚	約0.6	12mm

カラーバリエーション

材質:火山性ガラス質複層板

木目(化粧シート品)

高級住宅に相性の良い木目デザイン



ティーブラウン

化粧シート



ダルブラウン

化粧シート



オフブラック

化粧シート

フラット(スパッタ塗装品)

単色塗装と一味違ったデザイン

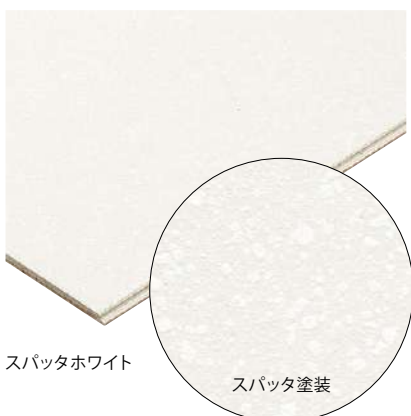

スパッタホワイト

スパッタ塗装

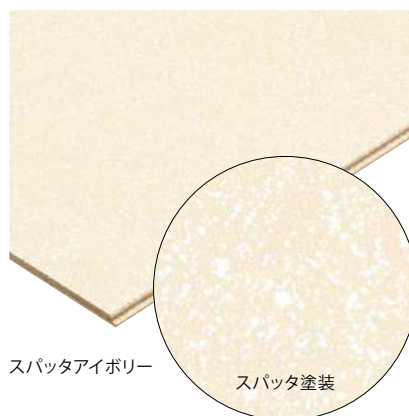

スパッタアイボリー

スパッタ塗装

フラット(無塗装品)

現場でお客様のお好みの色に塗装できます

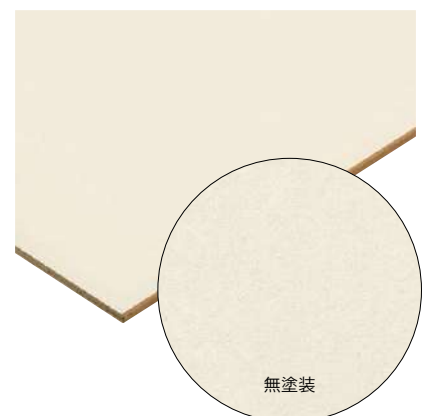

無塗装

●施工上のご注意

ケイミュー軒天材は、一般的な素材と異なります。施工時には下記ポイントをお守りください。

・釘打ち時の打ち込みすぎや打痕が付かないようにご注意ください。

(釘打ち機使用時は、事前に試し打ちを行い、エア圧の調整を十分に行ってください。)

(ハンマー使用時は、一度に打ち込まないようにしてください。また、本体をたたかないようにご注意ください。)

・フラット(スパッタ塗装品)の補修は、傷部あるいは著しく目立つ釘頭のみとし、現場仕上げ塗料を塗布してください。(釘頭の場合7mm程度) 光沢がでるため、厚塗りや重ね塗りをしないでください。

・「木目(化粧シート品)」を軒勝ち納まりにする場合は、外壁材との取合いをシーリング納まりにせず、外壁材に見切り縁等の役物を使用した納まりとしてください。

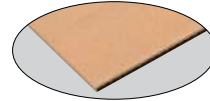

軒天材ライト30裏面



軒天材ライト45裏面

■軒天材ライト30(30分準耐火構造(軒裏)対応商品)

色名	木目(化粧シート品)			フラット(スパッタ塗装品、無塗装品)			
	ティーブラウン	ダルブラウン	オフブラック	スパッタホワイト	スパッタアイボリー	無塗装	
品番	LK214D	LK215D	LK216D	LY211D	LY213D	LS210D	LS210DP
希望小売価格	19,250円/枚(税抜 17,500円/枚) 11,627円/m ² (税抜 10,570円/m ²)			10,890円/枚(税抜 9,900円/枚) 6,578円/m ² (税抜 5,980円/m ²)		8,580円/枚(税抜 7,800円/枚) 5,181円/m ² (税抜 4,710円/m ²)	8,140円/枚(税抜 7,400円/枚) 4,917円/m ² (税抜 4,470円/m ²)
梱包入数	4枚/梱						40枚/梱
サイズ(mm)	12×910×1820						
1枚当たりのm ²	1.66m ² /枚						
1枚当たりの重量	約12kg/枚						
備考	<p>縁加工: 接合部あいじゃくり加工</p>			<p>縁加工: 接合部面取り加工</p>			

■軒天材ライト45(45分準耐火構造(軒裏)対応商品)

色名	木目(化粧シート品)			フラット(スパッタ塗装品、無塗装品)			
	ティーブラウン	ダルブラウン	オフブラック	スパッタホワイト	スパッタアイボリー	無塗装	
品番	LK224D	LK225D	LK226D	LY221D	LY223D	LS220D	LS220DP
希望小売価格	20,680円/枚(税抜 18,800円/枚) 12,485円/m ² (税抜 11,350円/m ²)			12,320円/枚(税抜 11,200円/枚) 7,436円/m ² (税抜 6,760円/m ²)		10,010円/枚(税抜 9,100円/枚) 6,039円/m ² (税抜 5,490円/m ²)	9,570円/枚(税抜 8,700円/枚) 5,775円/m ² (税抜 5,250円/m ²)
梱包入数	4枚/梱						40枚/梱
サイズ(mm)	12×910×1820						
1枚当たりのm ²	1.66m ² /枚						
1枚当たりの重量	約12kg/枚						
備考	<p>縁加工: 接合部あいじゃくり加工</p>			<p>縁加工: 接合部面取り加工</p>			

*軒天材ライト30と軒天材ライト45の同一現場での併用はできません。

■共通施工部材

品番	リング釘38(別売) ℓ=38	シーリング▶P.447		現場仕上げ部材		
		スーパーKMEWシール30 (ホルダーセット:B80E▶P.430)	現場仕上げ塗料	現場仕上げシール	現場仕上げペン	
ティーブラウン	B8738684	B84302604	—	LBKS14D	LBKP14D	
ダルブラウン	B8738476	B8430748	—	LBKS15D	LBKP15D	
オフブラック	B87381551	B84301713	—	LBKS16D	LBKP16D	
スパッタホワイト	B87381710	B84303044	B95BD2691	—	—	
スパッタアイボリー	B8738644	B8430577	B95BD2693	—	—	
無塗装	B87381710	B8430400※1	—	—	—	
希望小売価格	506円/袋 (税抜 460円/袋)	6,600円/本 (税抜 6,000円/本)	1,716円/缶 (税抜 1,560円/缶)	7,480円/袋 (税抜 6,800円/袋)	7,480円/本 (税抜 6,800円/本)	
梱包入数	55本/袋	10本/箱※2(発注単位1本) スーパーKMEWシール30(600ml)10本 専用プライマー、ハケ、ノズル2個 ※ホルダーセットは別売です。	1缶・80g	3シート/袋 (176個/シート)	1本/缶 (13cc/本)	

*1 B8430400は現地で上塗り材が塗装できるように、低汚染機能は付与しておりません。*2 専用プライマー(品番B85AAもしくはB85BB)は同時出荷されます。

■推奨換気部材

※推奨換気部材の仕様に関しては、弊社「外壁材設計施工マニュアル」の最新版をご参照ください。

30分準耐火構造 (軒裏)	木目(化粧シート品)		フラット(スパッタ塗装品)		フラット(無塗装品)	
	軒元用	中間用	軒元用	中間用	軒元用	中間用
30分準耐火構造 (軒裏)	軒元用	—	型番:BM2(発泡材:あり/なし) 品名:軒元用換気部材、メーカー:日本化学産業(株)			
	中間用	—	型番:BK45 品名:中間用換気部材、メーカー:日本化学産業(株)			
	軒先用	—	型番:FV-N12F-L27、FV-N12F-L09 品名:防火対応軒天換気材(軒先タイプ)、メーカー:城東テクノ(株)			
	軒先・軒元用	—	型番:FV-DE12-L18 品名:防火対応軒天換気材(軒先・壁際タイプ)、メーカー:城東テクノ(株)			
45分準耐火構造 (軒裏)	軒元用	—	型番:BM2(発泡材:あり) 品名:軒元用換気部材、メーカー:日本化学産業(株)			
	中間用	—	型番:BK45 品名:中間用換気部材、メーカー:日本化学産業(株)			
	軒先・軒元用	—	型番:FV-DE12-L18 品名:防火対応軒天換気材(軒先・壁際タイプ)、メーカー:城東テクノ(株)			

装飾部材・施工部材・防水部材一覧

外観に個性と存在感を与える装飾部材と、施工をスマートかつ美しく仕上げる専用部材をご用意。

装飾部材

アルミモダンシリーズ ▶P.386

NEW NEW



アルミモダン見切り アルミモダン
中間水切り

施工部材

オーバーハング ▶P.416



アルミオーバーハング
水切り オーバーハング
水切り



オーバーハング水切りスリムタイプ

施工部材

通気部材 ▶P.417



笠木用通気部材
(バルコニー・バラベツ用)

施工部材

通気部材 ▶P.418



軒ゼ口用通気部材



軒ゼ口用通気部材45

防水部材

伝い水防止水切り ▶P.428



ロングツタワンD ツタワンDII

施工部材

見切り縁 ▶P.413



アルミ通気見切り縁 通気見切り縁 見切り縁

防水部材

ウォーターガード ▶P.420



スーパーウォーターガード

施工部材

通気役物(熱気止め) ▶P.411



ファイヤーストップ

装飾部材

シンプル庇 ▶P.375



NEW

装飾部材

オーバーフロー管カバー ▶P.392



防水部材

ポイントガード ▶P.426



ポイントガードⅢ



ポイントガードⅡ 配管用



ポイントガード 配管用

施工部材

タッチアップレス工法用留め金具 ▶P.406



上端切断加工用 下端切断加工用

施工部材

土台水切り ▶P.409/P.410/P.411



アルミ通気土台水切り 土台水切り(防鼠タイプ) 土台水切り



土台水切りスリムタイプ

装飾部材

ファサードルーバー ▶P.379



木目調

リフォーム専用部材

RE窓額縁 ▶P.433



銅板RE窓額縁



- ケイミーの標準施工法および品質保証は、ケイミー外壁材および純正部材をご使用いただくことを原則としておりますので、純正部材のご使用をお願いします。(標準施工適用部材はP.358をご参照ください)
- やむを得ず純正部材以外の部材を現地で調達される場合は、現地調達される場合の推奨仕様をご参照ください。尚、ケイミー純正部材以外の使用に起因する雨水の浸入やその他不具合につきましては、弊社では責任を負いかねます。

■ 装飾部材

壁飾り ディズニーシリーズ ▶P.376

シルエット・シングルタイプ ミッキー&ミニタイプ(A)
ミッキーマウス・シングルタイプ(A) ミッキー&ミニタイプ(B)
ミッキーマウス・シングルタイプ(B) くまのプーさんタイプ

■ 装飾部材

風見鶏

スタンダードシリーズ ディズニーシリーズ ▶P.377

キャットタイプ ミッキーマウス・ムーンタイプ ミッキー&ミニタイプ

■ 装飾部材

壁飾り ▶P.372/P.373

ハープタイプ フラワータイプ
立体壁飾りタイプ(A) 立体壁飾りタイプ(B) 立体壁飾りタイプ(C)
立体壁飾りタイプ(D) 立体壁飾りタイプ(E)

■ 装飾部材

壁飾り ▶P.372/P.373

ハープタイプ フラワータイプ
立体壁飾りタイプ(A) 立体壁飾りタイプ(B) 立体壁飾りタイプ(C)
立体壁飾りタイプ(D) 立体壁飾りタイプ(E)

■ 装飾部材

フラワーボックス ▶P.374

6尺品

■ 装飾部材

妻飾り ▶P.371

エレガントタイプ

■ 装飾部材

ライン出隅 ▶P.389

NEW

■ 装飾部材

W出隅 ▶P.390

■ 装飾部材

L出隅 ▶P.391

■ 装飾部材

レジェール用ステンレス部材 ▶P.384

中間水切りスリムタイプ(ステンレス) 見切り縁(ステンレス)

■ 装飾部材

中間水切り ▶P.388

中間水切りスリムタイプ

■ 装飾部材

トラッドタイプ ジェネラルタイプ モダンタイプ 和モダンタイプ

■ 装飾部材

ウォールライン ▶P.362

ウォールライン・光セラボード ウォールライン・親水ボード ウォールライン・親水モールド ウォールライン・親水(換気機能付き鼻隠し)

■ 装飾部材

ウォールライン・光セラ シンプル破風エンド ウォールライン・親水ティンバー ウォールライン・親水破風エンド

■ 装飾部材

ウォールライン・親水ピラスター ▶P.368

- 362 ウォールライン・光セラ
- 363 ウォールライン・親水
- 366 ウォールライン・親水 換気機能付き鼻隠し
- 368 ウォールライン・親水 ピラスター
- 370 開口飾り
ブリックタイプ
- 371 妻飾り
南欧スタイル対応
モダンスタイル対応
- 372 壁飾り
ハープタイプ
フラワータイプ
- 373 立体壁飾り
- 374 フラワーボックス
- 375 シンプル庇
- 376 壁飾り
ディズニーシリーズ
- 377 風見鶏
ディズニーシリーズ
- 379 ファサドルーパー
- 384 レジェール専用ステンレス部材
- 386 アルミモダン中間水切り
- 387 アルミモダン見切り
- 388 中間水切りスリムタイプ
- 389 ライン出隅
- 390 W出隅
- 391 L出隅
- 392 オーバーフロー管カバー
- 394 横張り金具留め(5mm)
- 396 横張り通気金具留め(15mm)
- 398 縦張り金具留め(5mm)
- 400 縦張り通気金具留め(15mm)
- 402 横張り金具留め(2mm)
- 404 釘直留め
- 405 縦張り釘留め用補助部材
(14mm厚縦張り専用)
- 406 タッチアッププレス工法
- 409 アルミ通気土台水切り
- 410 土台水切りスリムタイプ50
土台水切りスリムタイプ40
土台水切り50(防鼠タイプ)
土台水切り40(防鼠タイプ)
- 411 土台水切り50
土台水切り40
土台水切り70
- 411 ファイヤーストップ
- 412 耐火構造専用 KMEW耐火シート
- 413 アルミ通気見切り縁
- 414 通気見切り縁
- 415 見切り縁
- 416 アルミオーバーハング水切り
オーバーハング水切り
オーバーハング水切りスリムタイプ
- 417 笠木用通気部材
(バルコニー・パラペット用)
- 418 軒ゼロ用通気部材
- 420 ウォーターガード 遮熱タイプ
- 422 スーパーウォーターガード
ウォーターガードⅣ
ウォーターガードⅢ
- 426 ポイントガードⅢ
- 427 ポイントガードⅡ
ポイントガード
- 428 ツタワンDⅡ
ツタワンD
- 429 ロングツタワンD











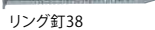

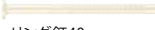

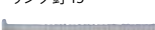
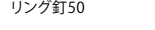



外壁材標準施工適用部材一覧

■外壁材用施工部材一覧

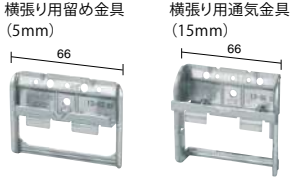
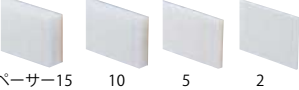
- ・ケイミーの標準施工法および品質保証は、ケイミー外壁材および純正部材をご使用いただくことを原則としていますので、純正部材のご使用をお願いします。
- ・やむを得ず純正部材以外の部材を使用される場合は、表中の「現地調達される場合の推奨仕様」をご参照ください。
- ・尚、ケイミー純正部材以外の使用に起因する雨水の浸入やその他不具合につきましては、弊社では責任を負いかねます。

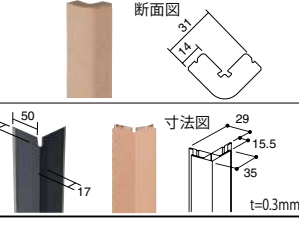
標準施工適用部材 ケイミーの標準施工適用部材及び、現地調達される場合の推奨仕様は以下の通りです。

「使用区分」◎:純正部材 ○:純正部材または現地調達部材 △:現地調達部材

用途	使用区分	純正部材	純正品(例)	現地調達される場合の推奨仕様
釘	留め金具固定用	◎ リング釘38 (φ2.3×L38)	 リング釘38	
	外壁材固定用	◎ リング釘40 (φ2.3×L40)	 リング釘40	
		◎ リング釘45 (φ2.4×L45)	 リング釘45	
		◎ リング釘50 (φ2.7×L50)	 リング釘50	
		◎ リング釘65 (φ3.0×L65)	 リング釘65	
ビス	留め金具固定用	◎ 留め金具用ビス25 (木下地用) φ4.2×L25		
		◎ 留め金具用ビス35 (木下地用) φ4.1×L35		
		◎ 留め金具用ビス38 (木下地用) φ4.1×L38		
		◎ 留め金具用ビス19 (鉄骨下地用) φ4.2×L19		
	外壁材固定用	◎ 直留め用ビス50 (鉄骨下地用) φ4.2×L50		
		◎ 直留め用ビス60 (鉄骨下地用) φ5.0×L60		
		◎ 直留め用ビス80 (鉄骨下地用) φ5.0×L80		
留め金具	◎ 横張り用留め金具 (5mm)			
	◎ 横張り用通気金具 (15mm)			
	◎ 縦張り用留め金具 (5mm)			
	◎ 縦張り用通気金具 (15mm)			
	◎ 横張り用留め金具 (2mm)			
	◎ タッチアップレス工法用留め金具			
スペーサー	○	スペーサー 15 スペーサー 10 スペーサー 5 スペーサー 2		釘打ち部でのパッキン材として、規定厚さ (15mm・10mm・5mm・2mm) が確保でき、施工後腐食のしないもの
目地接合部材	○	ハット型ジョイナー ハット型ジョイナー NEO	 横張り通気金具留め (15mm) 用	材質:合金めっき鋼板製0.3mm厚以上 ※1 形状:弊社純正部材寸法を確保する(幅・高さ) その他:3面接着防止機能があること
出隅部材	◎	同質出隅 (外壁材各色毎に設定)		
	◎	R出隅14		
	◎	ライン出隅 L出隅 W出隅 差込み出隅14		
入隅部材	○	入隅捨て水切り		材質:合金めっき鋼板製0.35mm厚以上 ※1 形状:弊社純正部材寸法を確保する

用途	使用区分	純正部材	純正品(例)	現地調達される場合の推奨仕様	
土台部材	○	アルミ通気土台水切り		弊社純正部材形状に準じ、サイディング厚・工法を考慮し納まり上問題のないもの	
	○	土台水切り 土台水切りスリムタイプ		材質:合金めっき銅板製0.35mm厚以上 ※1 形状:弊社純正部材寸法を確保する	
見切り部材	○	レジェール用見切り縁 アルミ通気見切り縁 アルミ通気見切り縁(妻壁用) アルミモダン見切り		弊社純正部材形状に準じ、サイディング厚・工法を考慮し納まり上問題のないもの	
	○	通気見切り縁 見切り縁		材質:合金めっき銅板製0.35mm厚以上 ※1 形状:弊社純正部材寸法を確保する	
水切り部材	○	中間水切り 中間水切りスリムタイプ オーバーハング水切り オーバーハング水切りスリムタイプ		材質:合金めっき銅板製0.3mm厚以上 ※1 (オーバーハング水切りは0.35mm厚以上) 形状:弊社純正部材寸法を確保する	
	○	レジェール用中間水切り アルミオーバーハング水切り アルミモダン中間水切り		弊社純正部材形状に準じ、サイディング厚・工法を考慮し納まり上問題のないもの	
通気部材	○	笠木用通気部材 (バルコニー・パラペット用)		サイディング厚・工法を考慮し 納まり上問題のないもの	
	○	軒ゼロ用通気部材 軒ゼロ用通気部材45			
通気役物 (熱気止め)	○	ファイヤーストップ		材質:鋼板 形状:φ8mmの径、40mm間隔	
板金役物 (塩害、温泉地域用)	△	—————		カラーステンレス(SUS304)0.3mm厚以上を推奨	
防水紙 (透湿防水シート)	○	スーパーウォーターガード ウォーターガード		純正品同等品質のもの スーパーウォーターガード ウォーターガード遮熱タイプ	
防水部材	防水テープ (両面粘着)	○	両面防水テープ50 両面防水テープ75	 純正品同等品質でブチルゴム系または アクリル系・幅50mm以上のもの	
	防水テープ (片面粘着)	○	片面防水テープ100	 純正品同等品質でブチルゴム系または アクリル系のもの	
	防水補強部材	○	ポイントガード バルコニー用 ポイントガードⅢ バルコニー端部用 ポイントガードⅣ バルコニー出入隅用		上記片面防水テープの 使用による納まり
		○	ポイントガード 配管用 ポイントガードⅡ 配管用		
	シーリング	◎	スーパー KMEWシールZ40 スーパー KMEWシール40 スーパー KMEWシール30 (外壁材各色毎に設定)		スーパー KMEWシール40 スーパー KMEWシール30
防水塗料	◎	防水シーラー			
補修用部材	○	補修用パテ		推奨部材: オートンアドハー3500(オート化学工業(株))	
	◎	現場仕上げ塗料(補修塗料) (外壁材各色毎に設定)			

※1 鋼板の材質は鋼板メーカーが10年保証しているものを選定してください。

装飾部材

ウォールライン・光セラ ウォールライン・親水

※
光触媒
セルフ
クリーニング
スーパー
KMゼムシール
をセトで
色15年保証
耐水性グレード
★★★
色10年保証

親水
雨で流す
耐水性グレード
★

ケイミー外壁材(はる・一番、LAP-WALL、セラディール「よらい調」「ボーダーラップ」「シェードラップ」)はのぞくにご使用ください。

住まいに立体感、重厚感をプラスする外観メイクアップ部材。住まいの外観を美しく魅せます。

外壁材、サッシ、雨といのカラーバランスを考えた色調です。

弊社外壁材とのカラーコーディネートはもちろん、屋根材・瓦やサッシなどの部材、雨といの色と合わせてお選びください。

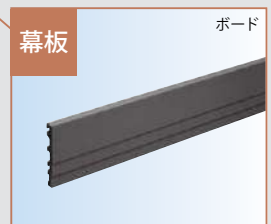
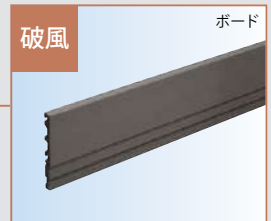

コーディネートしやすい多彩なカラーバリエーション

用途	雨といやサッシに合わせてコーディネート				雨といに合わせてコーディネート	木調カラーでコーディネート
ウォール ライン・ 光セラ	マックス チタン ブラック 	クリア チタン ホワイト 	ビスタ チタン ブラウン 	サテン チタン グレー 	—	—
ウォール ライン・ 親水	MWストレートブラック 	MWクリアホワイト 	MWフリントブラウン 	MWサテングレー 	MWグレイッシュベージュ 	MWウッドレッドブラウン
雨とい	ブラック 	ミルクホワイト 	オークブラウン 	ステンシルバー 	モダンベージュ 	—
サッシ	ブラック 	ホワイト 	ブラウン 	シルバー 	—	木サッシや玄関ドア、 その他木調 エクステリア部材と コーディネート

ウォールライン・光セラとスーパー-KMEWシール30のセット使用で「色15年保証」※

※シーリングは色・ひび割れ15年保証

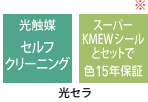

- ウォールライン・光セラは、スーパー-KMEWシール30とセットで「色15年保証」を実施しています。
- ※色15年保証は、スーパー-KMEWシール30、純正コーナー、純正留め金具のセット使用が保証条件になります。
- 色15年保証に関する詳細はP.504をご覧ください。

「色10年保証」を実施



- 下記商品は色10年保証を実施しています。
- ・ウォールライン・光セラ本体

ウォールラインの優れた施工性

ウォールライン・光セラ

美観が
向上

ウォールライン・光セラは金具留め施工が可能です。
表面に釘頭が出ないため美しく仕上がります。

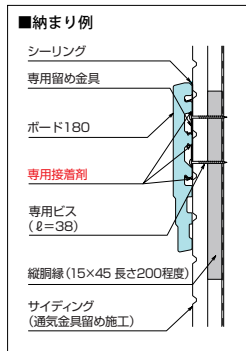

※雪の多い地域では上端に
水切りを施工してください。

ウォールライン・親水

軽量

厚み14mmで、すっきりとしたデザインに仕上がります。
また、比重が約0.9の軽量商品のため現場での取り回しなど施工性が優れています。
(押出し一体成型のため耐凍害性、寸法安定性にも優れています。)

釘打ち
施工

破風、鼻隠し使用時には、先孔なし(釘打ち機等)での施工が可能です。
(必ず専用釘をご使用ください。)
※外壁の上から施工される場合は必ず先孔をあけてください。
(リング釘75をご使用ください。)

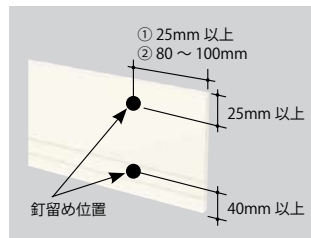

	用途	使用釘	先孔
①	幕板	リング釘75	あり
②	破風・鼻隠し	リング釘40	なし

※長手方向の釘留めは、600mm以下の間隔で下地に固定します。
※釘頭は必ず釘しめを使用して釘頭が埋まるくらいに締め付けてください。
(釘頭をハンマーで沈めるとハンマー痕が残る可能性があります。)

ご注意

対応下地

木下地、鉄骨下地

※鉄骨下地でご使用の際は、留付けビスが別途必要になります。ビスの仕様に関しては、「外壁材設計施工マニュアル」の最新版をご参照ください。

※下記商品は木下地専用です。鉄骨下地にはご使用いただけませんのでご注意ください。

- ①モール45
- ②換気機能付き鼻隠し (ボード210K、ボード210KD、ボード180K、ボード180KD)
- ③ピラスター90、ピラスター75

雪の多い地域での留意事項

冬季の気象環境が厳しい地域では、雪害・凍害などを考慮することが重要となります。雪の多い地域で幕板として使用する場合は、水切りを取付ける仕様としてください。

<ご参考> 水切り形状(現地調達)

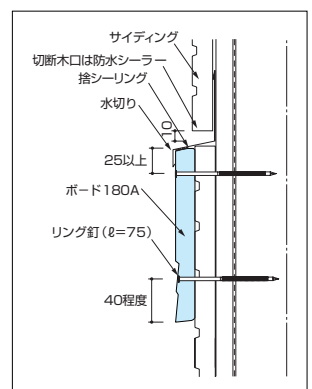
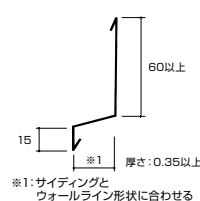

印刷物と実物では色柄が異なります。現物の商品サンプルなどで確かめください。

ウォールライン・光セラ (金具留め)

■使用部位
 ■ ボード・コーナー
 ■ 破風エンド



■塗膜性能 ■耐候性・保証対象

光触媒
セルフ
クリーニング

スーパー
KMEWシール
とセットで
色15年保証

耐候性グレード
★★★★
色10年保証

●不燃材料 NM-4553-2(1)

※金具留め施工時は必ず専用の接着剤をご使用ください。
 ※鉄骨下地でご使用の際は、留付けビスが別途必要になります。
 ビスの仕様に関しては、「外壁材設計施工マニュアル」の
 最新版をご参照ください。

光セラ

210・180 mm幅 ボード・コーナー

ボード210・コーナー210 (210mm幅)

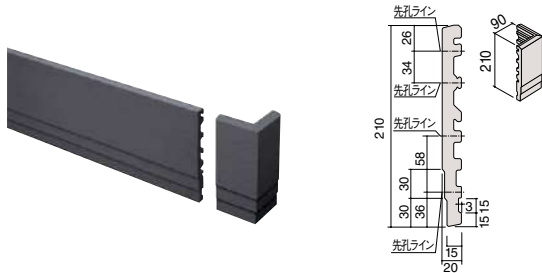

	本体	コーナー
サイズ (mm)	20×210×3030	20×210×90 (内寸)
重量	約11.8kg/本	約0.8kg/本
色名	マックス チタンブラック	WR118B
	クリア チタンホワイト	WR112B
	ピスタ チタンブラウン	WR113B
	サテン チタングレー	WR114B
希望小売価格	22,770円/本 (税抜 20,700円/本)	10,560円/本 (税抜 9,600円/本)
梱包入数	2本/梱 (バックアップ材:3個同梱) (留め金具付属セット同時発送)	2本/箱

ボード180・コーナー180 (180mm幅)

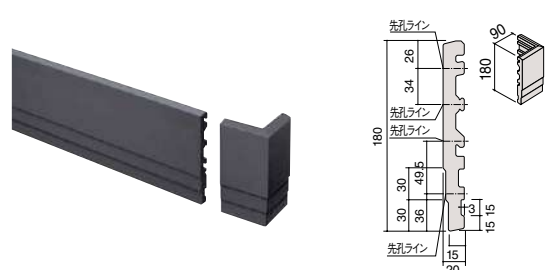

	本体	コーナー
サイズ (mm)	20×180×3030	20×180×90 (内寸)
重量	約9.8kg/本	約0.7kg/本
色名	マックス チタンブラック	WR128B
	クリア チタンホワイト	WR122B
	ピスタ チタンブラウン	WR123B
	サテン チタングレー	WR124B
希望小売価格	21,340円/本 (税抜 19,400円/本)	10,230円/本 (税抜 9,300円/本)
梱包入数	2本/梱 (バックアップ材:3個同梱) (留め金具付属セット同時発送)	2本/箱

210、180 mm幅共用 シンプル破風エンド

シンプル破風エンド (210・180幅共用)

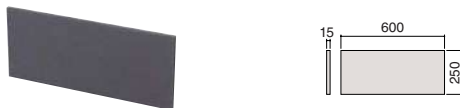

	本体
サイズ (mm)	15×600×250
重量	約3.0kg/枚
色名	マックス チタンブラック
	クリア チタンホワイト
	ピスタ チタンブラウン
	サテン チタングレー
希望小売価格	11,440円/枚 (税抜 10,400円/枚)
梱包入数	1枚/梱 (リング釘75:18本同梱)

■ボード・コーナー・シンプル破風エンド 部材一覧

色名	シーリング ▶P.447	現場仕上げ塗料 (補修塗料)
		スーパーKMEWシール30 (ホルダーセット:B80E▶P.430)
マックス チタンブラック	B8430709	B963215A
クリア チタンホワイト	B84301557A	B961557C
ピスタ チタンブラウン	B84301567C	B961567C
サテン チタングレー	B84301566C	B961559C
希望小売価格	6,600円/本 (税抜 6,000円/本)	6,600円/箱 (税抜 6,000円/箱)
梱包入数	10本/箱*1 (発注単位1本)	1セット/箱
	スーパーKMEWシール30 (600ml) 10本 専用プライマー、ハケ、ノズル2個 ※ホルダーセットは別売です。	無機常乾タイプ 全剤 (9g) 1本 硬化剤 (7g) 1本 プライマー (7.5g) 1本 / ハケ2本

※1 専用プライマー (品番B85AAもしくはB85BB) は
 同時出荷されます。
 ※付着力の強いマスキングテープを使用した場合、
 商品表面にマスキングテープの糊残りが生じる
 場合がありますので、ご注意ください。

推奨マスキングテープ
 カモ井加工紙 (株) : SB-246KP、SB-246
 スリーエム ジャパン (株) : 79H

■カラーバリエーション



■ウォールライン・光セラ 共通施工部材

	ウォールライン金具留め用接着剤 (別売) ※	ウォールライン用留め金具付属品セット (追加発注品)	リング釘75 (別売)	補修用パテ
部材	材質:変成シリコン系	t=0.6mm 材質:ステンレス 103 45 t=0.8mm 材質:ステンレス 35 70	75 5 2.6 (淡色系の着色釘)	アクリル系 エマルジョンパテ
品番	RM801	B102	B8775R400	B4901
希望小売価格	3,740円/本 (税抜 3,400円/本)	3,300円/箱 (税抜 3,000円/箱)	1,485円/袋 (税抜 1,350円/袋)	3,740円/本 (税抜 3,400円/本)
梱包入数	10本/箱 (発注単位1本) ノズル付	1セット/箱 一般金具:10個、スターター金具:3個 ビス:24本入、釘:6本入、施工説明書	40本/袋	1本・350g

※ウォールライン金具留め用接着剤は同梱しておりません。必ず必要数量をご確認ください。
 ※ウォールライン金具留め用接着剤は、目安として1本につきウォールライン本体8本の施工が可能です。
 ※色15年保証は、スーパーKMEWシール30、純正コーナー、純正留め金具のセット使用が保証条件になります。

装飾部材

ウォールライン・親水 (釘留め専用)

■使用部位
 ■ ボード・コーナー



■塗膜性能 ■耐候性・保証対象



●不燃材料 NM-2607

※鉄骨下地でご使用の際は、留付けビスが別途必要になります。
 ビスの仕様に関しては、「外壁材設計施工マニュアル」の最新版をご参照ください。

240・210・180・150mm幅 ボード・コーナー

ボード240A・コーナー240A (240mm幅)



	本体	コーナー
サイズ (mm)	14×240×3030	14×240×90 (内寸)
重量	約11.6kg/本	約0.8kg/本
色名	MWストレートブラック	WW191B
	MWクリアホワイト	WW192B
	MWフントブラウン	WW193B
	MWサテングレー	WW194B
	MWグレイッシュベージュ	WW195B
	MWウッドレッドブラウン	WW197B
	無塗装 (シーラー)	WS190B
希望小売価格	10,670円/本 (税抜 9,700円/本) 無塗装 7,150円/本 (税抜 6,500円/本)	5,500円/本 (税抜 5,000円/本) 無塗装 4,730円/本 (税抜 4,300円/本)
梱包入数	2本/梱 (バックアップ材3個同時発送) バックアップ材 (別売時) WB19 253円/袋 (税抜 230円/袋)	2本/箱

ボード210A・コーナー210A (210mm幅)

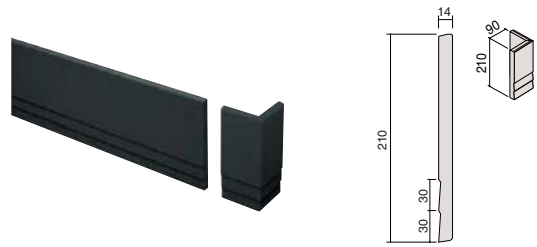

	本体	コーナー
サイズ (mm)	14×210×3030	14×210×90 (内寸)
重量	約10.3kg/本	約0.7kg/本
色名	MWストレートブラック	WW171B
	MWクリアホワイト	WW172B
	MWフントブラウン	WW173B
	MWサテングレー	WW174B
	MWグレイッシュベージュ	WW175B
	MWウッドレッドブラウン	WW177B
	無塗装 (シーラー)	WS1701B
希望小売価格	9,790円/本 (税抜 8,900円/本) 無塗装 6,490円/本 (税抜 5,900円/本)	5,170円/本 (税抜 4,700円/本) 無塗装 4,290円/本 (税抜 3,900円/本)
梱包入数	2本/梱 (バックアップ材3個同時発送) バックアップ材 (別売時) WB17 253円/袋 (税抜 230円/袋)	2本/箱

ボード180A・コーナー180A (180mm幅)



	本体	コーナー
サイズ (mm)	14×180×3030	14×180×90 (内寸)
重量	約8.3kg/本	約0.7kg/本
色名	MWストレートブラック	WW181B
	MWクリアホワイト	WW182B
	MWフントブラウン	WW183B
	MWサテングレー	WW184B
	MWグレイッシュベージュ	WW185B
	MWウッドレッドブラウン	WW187B
	無塗装 (シーラー)	WS1801B
希望小売価格	8,910円/本 (税抜 8,100円/本) 無塗装 5,720円/本 (税抜 5,200円/本)	4,840円/本 (税抜 4,400円/本) 無塗装 3,960円/本 (税抜 3,600円/本)
梱包入数	2本/梱 (バックアップ材3個同時発送) バックアップ材 (別売時) WB19 253円/袋 (税抜 230円/袋)	2本/箱

ボード150A・コーナー150A (150mm幅)



	本体	コーナー
サイズ (mm)	14×150×3030	14×150×90 (内寸)
重量	約6.6kg/本	約0.5kg/本
色名	MWストレートブラック	WW201B
	MWクリアホワイト	WW202B
	MWフントブラウン	WW203B
	MWサテングレー	WW204B
	MWグレイッシュベージュ	WW205B
	MWウッドレッドブラウン	WW207B
	無塗装 (シーラー)	WS200B
希望小売価格	8,140円/本 (税抜 7,400円/本) 無塗装 5,280円/本 (税抜 4,800円/本)	4,400円/本 (税抜 4,000円/本) 無塗装 3,630円/本 (税抜 3,300円/本)
梱包入数	2本/梱 (バックアップ材3個同時発送) バックアップ材 (別売時) WB20 253円/袋 (税抜 230円/袋)	2本/箱

■カラーバリエーション



ボード・コーナー 部材一覧

▶P.364

ウォールライン・親水 共通施工部材

▶P.365

装飾部材

ウォールライン・親水 (釘留め専用)

■使用部位

- ティンバー180A
- ティンバー120A
- ティンバー80A
- ティンバー120A・180A
- ティンバー120A・80A



■塗膜性能 ■耐候性・保証対象



●不燃材料 NM-2607

※鉄骨下地でご使用の際は、留付けビスが別途必要になります。
ビスの仕様に関しては、「外壁材設計施工マニュアル」の最新版をご参照ください。

親水コート

180・120・80 mm幅 ティンバー・ティンバーコーナー

ティンバー180A (180mm幅)

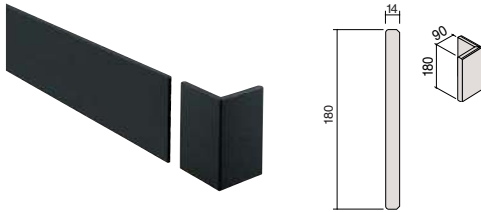

	本体		コーナー
サイズ (mm)	14×180×3030		14×180×90 (内寸)
重量	約8.5kg/本		約0.7kg/本
色名	MWストレートブラック	WW431B	WWD431B
	MWクリアホワイト	WW432B	WWD432B
	MWフリントブラウン	WW433B	WWD433B
	MWサテングレー	WW434B	WWD434B
	MWグレイッシュベージュ	WW435B	WWD435B
	MWウッドレッドブラウン	WW437B	WWD437B
	無塗装 (シーラー)	WS430B	WSD430B
希望小売価格	8,910円/本 (税抜 8,100円/本)	5,720円/本 (税抜 5,200円/本)	4,840円/本 (税抜 4,400円/本)
梱包入数	2本/梱 (バックアップ材3個同時発送)		2本/箱
	バックアップ材 (別売時) WB18 253円/袋 (税抜 230円/袋)		

ティンバー120A (120mm幅)

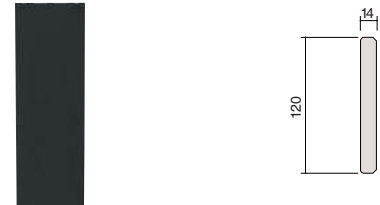

	本体	
サイズ (mm)	14×120×3030	
重量	約5.7kg/本	
色名	MWストレートブラック	WW441B
	MWクリアホワイト	WW442B
	MWフリントブラウン	WW443B
	MWサテングレー	WW444B
	MWグレイッシュベージュ	WW445B
	MWウッドレッドブラウン	WW447B
	無塗装 (シーラー)	WS440B
希望小売価格	8,030円/本 (税抜 7,300円/本)	5,170円/本 (税抜 4,700円/本)
梱包入数	2本/梱 (バックアップ材3個同時発送)	
	バックアップ材 (別売時) WB44 253円/袋 (税抜 230円/袋)	

ティンバー80A (80mm幅)

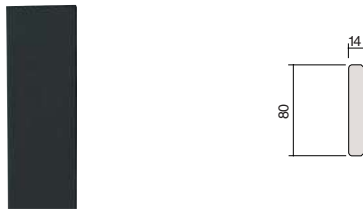

	本体	
サイズ (mm)	14×80×3030	
重量	約3.8kg/本	
色名	MWストレートブラック	WW451B
	MWクリアホワイト	WW452B
	MWフリントブラウン	WW453B
	MWサテングレー	WW454B
	MWグレイッシュベージュ	WW455B
	MWウッドレッドブラウン	WW457B
	無塗装 (シーラー)	WS450B
希望小売価格	7,150円/本 (税抜 6,500円/本)	4,400円/本 (税抜 4,000円/本)
梱包入数	2本/梱 (バックアップ材3個同時発送)	
	バックアップ材 (別売時) WB45 253円/袋 (税抜 230円/袋)	

■カラーバリエーション

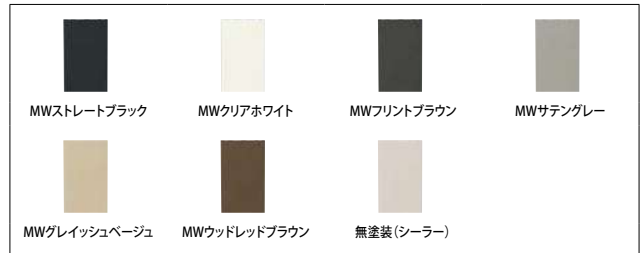

■ボード・コーナー・ティンバー・ティンバーコーナー 部材一覧

	リング釘40 (別売) φ2.3×L40	リング釘75 (別売) φ2.6×L75	
色名	MWストレートブラック	B8740W1551	B8775W1551
	MWクリアホワイト	B8740W1710	B8775W1710
	MWフリントブラウン	B8740W1558	B8775W1558
	MWサテングレー	B8740W1559	B8775W1559
	MWグレイッシュベージュ	B8740W408A	B8775W408A
	MWウッドレッドブラウン	B8740W1561	B8775W1561
	無塗装 (シーラー)	B8740W1710	B8775W1710
希望小売価格	418円/袋 (税抜 380円/袋)	836円/袋 (税抜 760円/袋)	
梱包入数	36本/袋	36本/袋	

リング釘40・リング釘75は同梱しておりません。
必ずどちらかをご発注ください。(P.361「釘打ち施工」参照)
ティンバー120A・80Aはリング釘75のみの施工となります。
必ずご発注ください。
(縦目地部取付け時:幅方向2本留め、左記以外:幅方向1本留め)

■使用部位
 ■ モール
 ■ 破風エンド

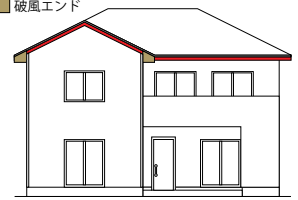

■塗膜性能 ■耐候性・保証対象



- 不燃材料 NM-2204 (モール45)
- 不燃材料 NM-2607 (破風エンドA)

※破風エンドAを鉄骨下地でご使用の際は、留付けビスが別途必要になります。ビスの仕様に関しては、「外壁材設計施工マニュアル」の最新版をご参照ください。

45 mm 幅 **モール45** 木下地専用

モール45 (45mm幅)

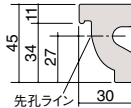

		本体	
サイズ (mm)		30×45×3030	
重量		約3.0kg/本	
色名	MWストレートブラック	WW611B	
	MWクリアホワイト	WW612B	
	MWフリントブラウン	WW613B	
	MWサテングレー	WW614B	
	無塗装 (シーラー)	WS6101B	
希望小売価格	9,790円/本 (税抜 8,900円/本)	無塗装 6,490円/本 (税抜 5,900円/本)	
梱包入数	2本/梱 (バックアップ材3個同梱)		

240、210、180、150 mm 幅共用 **破風エンドA**

破風エンドA (240、210、180、150mm幅共用)

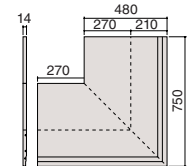

		本体	
サイズ (mm)		14×750×750	
重量		約8.0kg/枚	
色名	MWストレートブラック	WW711B	
	MWクリアホワイト	WW712B	
	MWフリントブラウン	WW713B	
	MWサテングレー	WW714B	
	MWグレイッシュベージュ	WW715B	
	MWウッドレッドブラウン	WW717B	
	無塗装 (シーラー)	WS710B	
希望小売価格	25,080円/枚 (税抜 22,800円/枚)	無塗装 21,450円/枚 (税抜 19,500円/枚)	
梱包入数	1枚/梱		

(ご注意) ※破風エンドは、ボード240A、ボード210A、ボード180A、ボード150A適応品となります。その他商品とは厚み・意匠が異なりデザイン上不都合が生じます。

■カラーバリエーション (モール45)



■カラーバリエーション (破風エンドA)

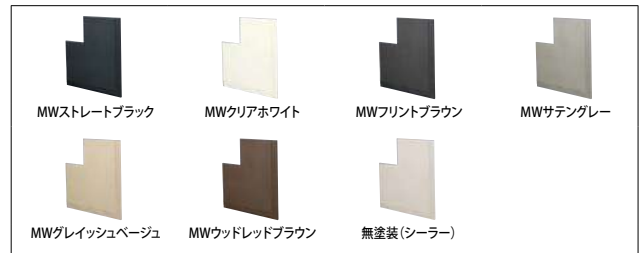

■モール45・破風エンドA 部材一覧

色名	モール45用	破風エンドA用
	リング釘75 (別売) φ2.6×ℓ75	リング釘40 (別売) φ2.3×ℓ40
MWストレートブラック	B8775W1551	B8740W1551
MWクリアホワイト	B8775W1710	B8740W1710
MWフリントブラウン	B8775W1558	B8740W1558
MWサテングレー	B8775W1559	B8740W1559
MWグレイッシュベージュ	—	B8740W408A
MWウッドレッドブラウン	—	B8740W1561
無塗装 (シーラー)	B8775W1710	B8740W1710
希望小売価格	836円/袋 (税抜 760円/袋)	418円/袋 (税抜 380円/袋)
梱包入数	36本/袋	36本/袋

リング釘40・リング釘75は同梱しておりません。必ずご注文ください。

■ウォールライン・親水 共通施工部材

色名	シーリング ▶P.447 スーパーKMEWシール30 (ホルダーセット: B80E▶P.430)	現場仕上げ塗料 (補修塗料)	補修用パテ
	MWストレートブラック	B84301556	B93HB2744
MWクリアホワイト	B84301557	B93HB2745	
MWフリントブラウン	B84301558A	B93HB2746	
MWサテングレー	B84301566A	B93HB2747	
MWグレイッシュベージュ	B8430408	B93HB2748	
MWウッドレッドブラウン	B84301561A	B93HB2749	
無塗装 (シーラー)	B8430400※1	—	
希望小売価格	6,600円/本 (税抜 6,000円/本)	2,860円/缶 (税抜 2,600円/缶)	3,740円/本 (税抜 3,400円/本)
梱包入数	10本/箱※2 (発注単位1本)	1缶・60g	1本・350g
	スーパーKMEWシール30 (600ml) 10本 専用プライマー、ハケ、ノズル2個		

※1 B8430400は現地で上塗り材が塗装できるように、低汚染機能は付与しておりません。
 ※2 専用プライマー (品番B85AAもしくはB85BB) は同時出荷されます。
 ※付着力の強いマスキングテープを使用した場合、商品表面にマスキングテープの糊残りが生じる場合がありますので、ご注意ください。

推奨マスキングテープ
 カモ井加工紙 (株) : SB-246KP、SB-246
 スリーエム ジャパン (株) : 79H

装飾部材

ウォールライン・親水 (換気機能付き鼻隠し)

■塗膜性能 ■耐候性・保証対象

親水 雨で流す	耐候性グレード ★	●不燃材料 NM-2204 ■木下地専用
------------	--------------	-------------------------

親水コート

省施工

本製品をご使用いただくと簡単に施工できます。

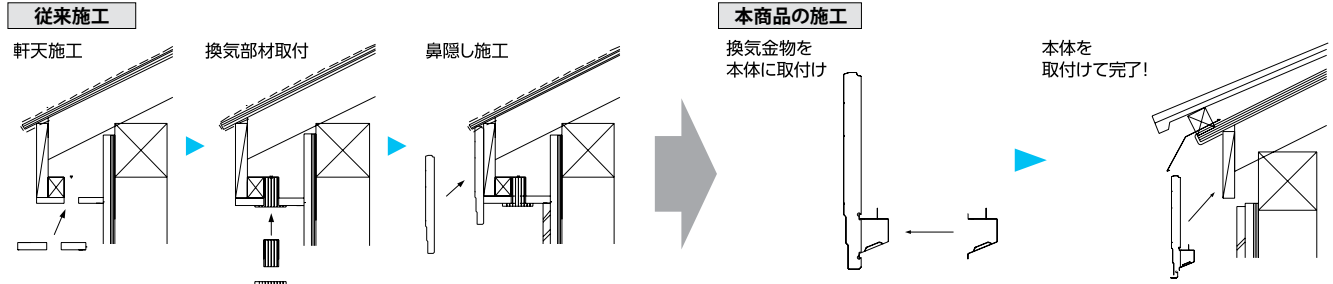

防火性能

45分準耐火構造(軒裏)を取得。
火に強く優れた耐久性で住まいを支えます。

認定区分	認定番号
45分準耐火構造(軒裏)	QF045RS-0183

※準耐火構造の認定仕様をご使用いただく際は、下地板のサイズ、施工方法などに制限がありますのでご確認ください。
(換気金物は加熱膨張剤ありをご使用ください。)

210・180 mm幅 ボード (換気機能取付けタイプ)

ボード210K (換気機能取付けタイプ)



※換気金物を取付けた場合、厚みは基材含めて40mmとなります。

ボード180K (換気機能取付けタイプ)



※換気金物を取付けた場合、厚みは基材含めて40mmとなります。

本体		
サイズ (mm)	16×210×3030	
重量	約13.7kg/本	
色名	MWストレートブラック	WW221B
	MWクリアホホワイト	WW222B
	MWフリンブラウン	WW223B
	MWサテングレー	WW224B
	無塗装 (シーラー)	WS220B
希望小売価格	12,980円/本 (税抜 11,800円/本) ■無塗装 10,230円/本 (税抜 9,300円/本)	
梱包入数	2本/梱 (リング釘45:36本同梱) (バックアップ材3個同時発送) バックアップ材 (別売時) WB22 264円/袋 (税抜 240円/袋)	

本体		
サイズ (mm)	16×180×3030	
重量	約11.8kg/本	
色名	MWストレートブラック	WW231B
	MWクリアホホワイト	WW232B
	MWフリンブラウン	WW233B
	MWサテングレー	WW234B
	無塗装 (シーラー)	WS230B
希望小売価格	12,210円/本 (税抜 11,100円/本) ■無塗装 9,460円/本 (税抜 8,600円/本)	
梱包入数	2本/梱 (リング釘45:36本同梱) (バックアップ材3個同時発送) バックアップ材 (別売時) WB23 264円/袋 (税抜 240円/袋)	

■ボード210K・180K (換気機能取り付けタイプ) 専用部材

品名	換気金物 (別売) 有効開口面積105cm ² /m	
	加熱膨張剤あり	加熱膨張剤なし
部材	t=0.35mm ℓ=1009	t=0.35mm ℓ=1009
色名	ブラック	ブラック
	B281W1A	B282W1A
希望小売価格	3,190円/本 (税抜 2,900円/本)	1,716円/本 (税抜 1,560円/本)
梱包入数	6本/箱 (本体2本分)	

■使用部位
■ボード・コーナー

※換気金物を取付ける場合は破風側には使用しないください。



親水コート

210・180 mm幅 ボード (換気機能なし)・コーナー

ボード210KD (換気機能なし)・コーナー210KD

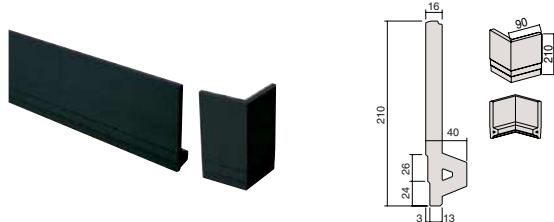

	本体	コーナー
サイズ (mm)	40×210×3030	40×210×90 (内寸)
重量	約16.0kg/本	約0.9kg/本
色名	MWストレートブラック	WW241B
	MWクリアホワイト	WW242B
	MWプリントブラウン	WW243B
	MWサテングレー	WW244B
	無塗装 (シーラー)	WS240B
希望小売価格	13,860円/本 (税抜 12,600円/本) 無塗装 11,110円/本 (税抜 10,100円/本)	5,170円/本 (税抜 4,700円/本) 無塗装 4,290円/本 (税抜 3,900円/本)
梱包入数	2本/梱 (リング釘45:36本同梱) (バックアップ材3個同時発送) WB22 264円/袋 (税抜 240円/袋)	2本/箱

ボード180KD (換気機能なし)・コーナー180KD

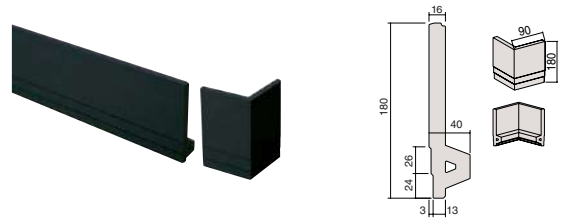

	本体	コーナー
サイズ (mm)	40×180×3030	40×180×90 (内寸)
重量	約13.8kg/本	約0.7kg/本
色名	MWストレートブラック	WW251B
	MWクリアホワイト	WW252B
	MWプリントブラウン	WW253B
	MWサテングレー	WW254B
	無塗装 (シーラー)	WS250B
希望小売価格	12,980円/本 (税抜 11,800円/本) 無塗装 10,230円/本 (税抜 9,300円/本)	4,840円/本 (税抜 4,400円/本) 無塗装 3,960円/本 (税抜 3,600円/本)
梱包入数	2本/梱 (リング釘45:36本同梱) (バックアップ材3個同時発送) WB23 264円/袋 (税抜 240円/袋)	2本/箱

■カラーバリエーション

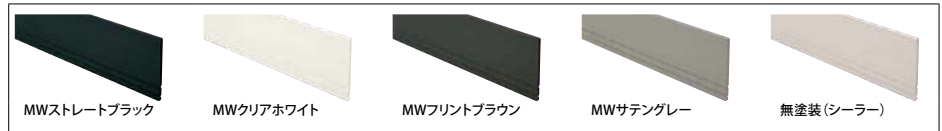

装飾部材

ウォールライン

■ボード (換気機能取付けタイプ・換気機能なし)・コーナー 部材一覧

色名	リング釘 (追加発注品)	シーリング ▶P.447	現場仕上げ塗料 (補修塗料)	補修用パテ
	リング釘75 φ2.6×ℓ75	スーパーKMEWシール30 (ホルダーセット:B80E▶P.430)		
MWストレートブラック	B8775W1551	B84301556	B93HB2744	アクリル系 エマルジョンパテ
MWクリアホワイト	B8775W1710	B84301557	B93HB2745	
MWプリントブラウン	B8775W1558	B84301558A	B93HB2746	
MWサテングレー	B8775W1559	B84301566A	B93HB2747	
無塗装 (シーラー)	B8775W1710	B8430400※1	—	
希望小売価格	836円/袋 (税抜 760円/袋)	6,600円/本 (税抜 6,000円/本)	2,860円/缶 (税抜 2,600円/缶)	3,740円/本 (税抜 3,400円/本)
梱包入数	36本/袋	10本/箱 ^{※2} (発注単位1本)	1缶・60g	1本・350g
		スーパーKMEWシール30 (600ml) 10本 専用プライマー、ハケ、ノズル2個		
		※ホルダーセットは別売です。		

※1 B8430400は現地で上塗り材が塗装できるように、低汚染機能は付与してありません。

※2 専用プライマー (品番B85AAもしくはB85BB) は同時出荷されます。

※付着力の強いマスキングテープを使用した場合、商品表面にマスキングテープの糊残りが生じる場合がありますので、ご注意ください。

推奨マスキングテープ
カモ井加工紙 (株) : SB-246KP、SB-246
スリーエム ジャパン (株) : 79H

装飾部材

ウォールライン・親水 (金具留め専用)

塗膜性能 | 耐候性・保証対象

- 親水
雨で流す
- 耐候性グレード
★
- 不燃材料 NM-2607
木下地専用

親水コート



【施工概要】 ※詳細は「外壁材設計施工マニュアル」の最新版、または同梱施工説明書をご確認ください。

取付金具の割付～固定

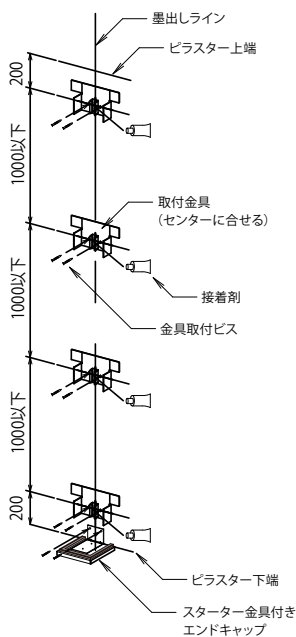

ピラスターの取付

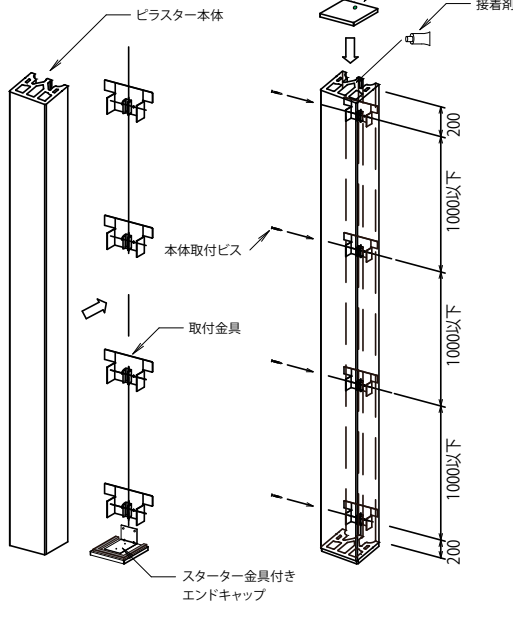

POINT① 取付金具には専用接着剤を塗布

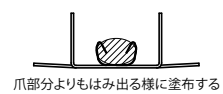

POINT② 本体取付後、側面よりビス固定

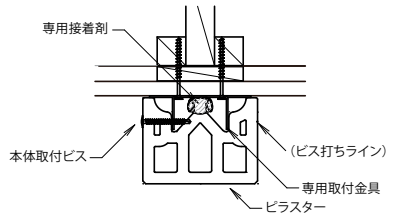

※金具1個の両側にビスを打込むと割れるおそれがありますので、必ず片側のみとしてください。

POINT③ 本体取付ビスの塗装



本体取付ビスのビス頭には現場仕上げ塗料(補修塗料)(別売)を塗布してください。



- サイディング施工前に取付位置を確認し、金具取付部には必ず木下地を設けてください。
- 本商品は必ず木下地に専用ビスで留付けてください。木下地に保持できていない場合、落下する恐れがあります。

- 使用部位
- ピラスター



90・75 mm幅 ピラスター

ピラスター90

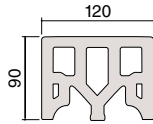

	本体		エンドキャップ		スターター金具付きエンドキャップ	
サイズ (mm)	90×120×3030		88.5×117		88.5×117	
重量	約18kg/本		約0.15kg/個		約0.2kg/個	
色名	MWストレートブラック	WW811B	WWE811B	WWSE811B	WWSE811B	WWSE811B
	MWクリアホワイト	WW812B	WWE812B	WWSE812B	WWSE812B	WWSE812B
	MWプリントブラウン	WW813B	WWE813B	WWSE813B	WWSE813B	WWSE813B
	MWサテングレー	WW814B	WWE814B	WWSE814B	WWSE814B	WWSE814B
	MWグレイッシュベージュ	WW815B	WWE815B	WWSE815B	WWSE815B	WWSE815B
	MWウッドレッドブラウン	WW817B	WWE817B	WWSE817B	WWSE817B	WWSE817B
	無塗装 (シーラー)	WS810B	WSE810B	WSSE810B	WSSE810B	WSSE810B
希望小売価格	41,140円/本 (税抜 37,400円/本)	無塗装 37,620円/本 (税抜 34,200円/本)	4,950円/個 (税抜 4,500円/個)	無塗装 3,300円/個 (税抜 3,000円/個)	8,140円/個 (税抜 7,400円/個)	無塗装 6,600円/個 (税抜 6,000円/個)
梱包入数	1本/梱 (取付金具セット同時発送)		1個/梱 (取付ビス1本同梱)		1個/梱 (取付ビス2本、EPDM同梱)	

ピラスター75

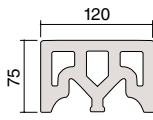

	本体		エンドキャップ		スターター金具付きエンドキャップ	
サイズ (mm)	75×120×3030		73.5×117		73.5×117	
重量	約15kg/本		約0.15kg/個		約0.2kg/個	
色名	MWストレートブラック	WW821B	WWE821B	WWSE821B	WWSE821B	WWSE821B
	MWクリアホワイト	WW822B	WWE822B	WWSE822B	WWSE822B	WWSE822B
	MWプリントブラウン	WW823B	WWE823B	WWSE823B	WWSE823B	WWSE823B
	MWサテングレー	WW824B	WWE824B	WWSE824B	WWSE824B	WWSE824B
	MWグレイッシュベージュ	WW825B	WWE825B	WWSE825B	WWSE825B	WWSE825B
	MWウッドレッドブラウン	WW827B	WWE827B	WWSE827B	WWSE827B	WWSE827B
	無塗装 (シーラー)	WS820B	WSE820B	WSSE820B	WSSE820B	WSSE820B
希望小売価格	39,490円/本 (税抜 35,900円/本)	無塗装 35,970円/本 (税抜 32,700円/本)	4,950円/個 (税抜 4,500円/個)	3,300円/個 (税抜 3,000円/個)	8,140円/個 (税抜 7,400円/個)	6,600円/個 (税抜 6,000円/個)
梱包入数	1本/梱 (取付金具セット同時発送)		1個/梱 (取付ビス1本同梱)		1個/梱 (取付ビス2本、EPDM同梱)	

■ピラスター 部材一覧

	現場仕上げ塗料 (補修塗料)	ピラスター用 取付金具セット (追加発注品)	補修用パテ
色名	MWストレートブラック	B93HB2744	B108
	MWクリアホワイト	B93HB2745	
	MWプリントブラウン	B93HB2746	
	MWサテングレー	B93HB2747	
	MWグレイッシュベージュ	B93HB2748	
	MWウッドレッドブラウン	B93HB2749	
無塗装 (シーラー)	—	—	—
希望小売価格	2,860円/缶 (税抜 2,600円/缶)	7,370円/セット (税抜 6,700円/セット)	3,740円/本 (税抜 3,400円/本)
梱包入数	1缶・60g	1セット (金具4個、金具取付ビス8本、 本体取付ビス4本、 接着剤80g1本、施工説明書)	1本・350g

■カラーバリエーション



装飾部材

開口飾り

木下地専用

在庫なくなり次第、販売終了

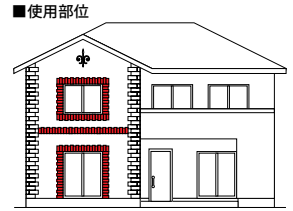

使用例イメージ:
開口飾り ブリックタイプ<レッドB>

●優れた意匠性と施工性を実現するFRP一体成型品。

ケイミー外壁材(はる・一番、LAP-WALL、セラディール「よろい調」「ボーターラップ」「シェードラップ」はのぞく)または、モルタル壁※4にご使用ください。

※取付けは専用ビスで行います。
(製品本体に先孔を開けてから施工してください)



開口飾り ブリックタイプ

材質:FRP

アンティークなレンガ調は、開口部や胴差し部に使用することで洋風住宅をシックな印象に仕上げます。

■本体

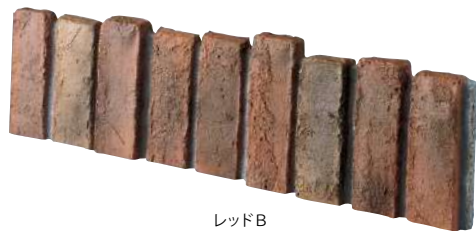

■エンド部材

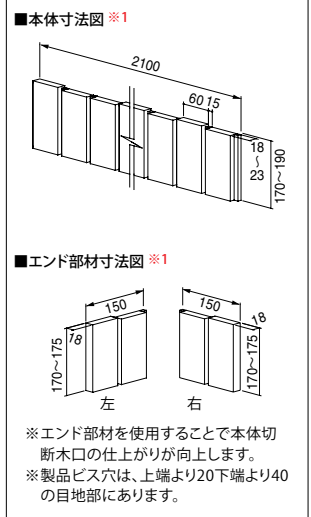
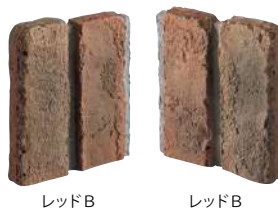

重量※1	本体		エンド部材 左	エンド部材 右	現場仕上げ塗料 (補修塗料)	現場仕上げ塗料 (補修塗料) (ビス頭専用)※2	FRP製品用施工部材(開口飾り用)	
	約2.8kg/本	約0.2kg/本	約0.2kg/本	約0.2kg/本			モルタル壁用留付けビス (別売)※4	サイディング壁用留付けビス (追加発注品)※5
品番	ブラウンB	RE511897	RE511897L	RE511897R	RM93897	RM95H1571		
	レッドB	RE511896	RE511896L	RE511896R	RM93896	RM95H1572	RCACMB4RMB	RE8845427
希望小売価格	29,480円/本 (税抜 26,800円/本)	2,860円/本 (税抜 2,600円/本)	2,860円/本 (税抜 2,600円/本)	5,280円/セット (税抜 4,800円/セット)	1,991円/缶 (税抜 1,810円/缶)	4,510円/袋 (税抜 4,100円/袋)	5,170円/袋 (税抜 4,700円/袋)	
梱包入数	2本/箱		2本/箱	2本/箱	80g/缶×3色セット	1缶+80g	100本/袋	100本/袋
	本体2本、専用ビスφ=45:30本※3、施工説明書				目地色用1色、トップイメージ色用2色			

※1 製品寸法、重量については多少のはらつきがあります。 ※2 この現場仕上げ塗料(補修塗料)はビス頭専用です。本体の補修には使用できませんのでご注意ください。
 ※3 施工時は専用ビスで必ず木下地に留付けてください。 ※4 モルタル壁にご使用の場合は、別売のモルタル壁用留付けビスをご使用ください。
 ※5 開口飾り(ブリックタイプ)のレッドBをご使用の場合は、本現場仕上げ塗料(補修塗料)とビス頭との色が異なるため、必ず専用の現場仕上げ塗料(補修塗料)(ビス頭専用)をご使用ください。

妻飾り

木下地専用

■使用部位

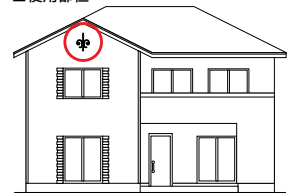

使用例イメージ:妻飾り トラッドタイプ

- 優れた意匠性と施工性(軽量)を実現する硬質ウレタン成型品。
- 南欧からモダンな住宅まで対応する幅広いデザイン。



警告

サイディング施工前に取付け位置、ビス穴位置を確認して木下地を設けてください。木下地に保持できていない場合、商品が落下する可能性があります。

ケイミュー外壁材(はる・一番、LAP-WALL、セラディール「よろい調」「ボーダーラップ」「シェードラップ」はのぞく)または、モルタル壁※2にご使用ください。

※取付けは専用ビスで行います。

妻飾り

材質:硬質ウレタン

南欧スタイル対応 伝統的なデザインが南欧住宅にアクセントを与えます。

■トラッドタイプ

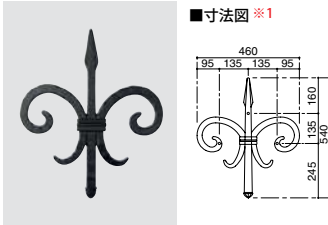

■ジェネラルタイプ

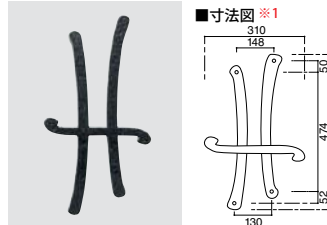

■エレガントタイプ

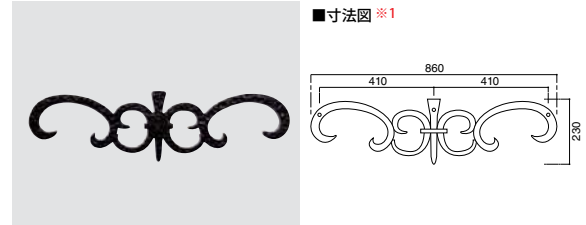

モダンスタイル対応 シンプルでシャープなデザインがモダンな住まいにマッチします。

■モダンタイプ

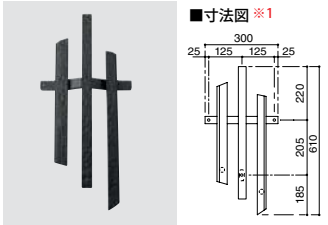

■和モダンタイプ

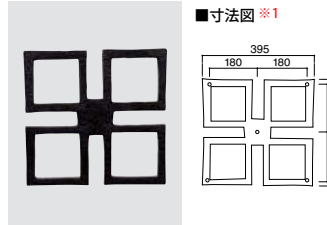

	トラッドタイプ	ジェネラルタイプ	エレガントタイプ	モダンタイプ	和モダンタイプ	現場仕上げ塗料(補修塗料)(本体用)
サイズ(mm)※1	50×540×460	85×595×310	35×230×860	95×610×300	35×395×395	—
重量※1	約1.2kg/個	約0.7kg/個	約1.1kg/個	約1.0kg/個	約1.3kg/個	—
品番	ブラック RE520R1	RE524R1	RE525R1	RE521R1	RE523R1	RM95H1573
希望小売価格	43,010円/個 (税抜 39,100円/個)					1,991円/缶 (税抜 1,810円/缶)
梱包入数	1個/箱					1缶・80g
	本体:1個 専用ビス(L=75):和モダンタイプ6本、ジェネラルタイプ5本、その他4本※2 ビス穴キャップ:和モダンタイプ6個、ジェネラルタイプ5個、その他4個 施工説明書:1枚 接着剤:1個 バックアップ材:トラッドタイプ・モダンタイプ1個※3					

※1 製品寸法、重量については多少のばらつきがあります。 ※2 施工時は専用ビスで必ず木下地に留付けてください。モルタル壁にご使用の場合も同梱の専用ビスをご使用ください。
 ※3 バックアップ材はトラッドタイプ、モダンタイプのみ同梱です。(その他の商品には、バックアップ材は不要です。)

壁飾り 木下地専用

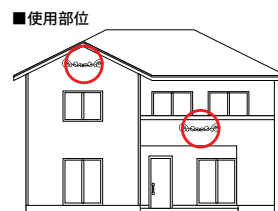

使用イメージ: 壁飾り ハーブタイプ(ブラック)

● アルミ铸件による繊細なデザインを実現。



警告

サイディング施工前に取付け位置、ビス穴位置を確認して木下地を設けてください。木下地に保持できていない場合、商品が落下する可能性があります。

ケイミュー外壁材(はる・一番、LAP-WALL、セラディー「よろい調」「ボーダーラップ」「シェードラップ」)はのぞくまたは、モルタル壁※2にご使用ください。

※取付けは専用ビスで行います。

壁飾り

材質: アルミニウム

■ハーブタイプ



		ハーブタイプ
サイズ(mm)※1		190×975
重量※1		約2.0kg/個
品番	ブラック	RE527F1
希望小売価格		49,280円/個 (税抜 44,800円/個)
梱包入数		1個/箱
		本体1個、専用ビス(ℓ=75)5本※2 ビス穴キャップ5個、接着剤1個、 施工説明書1枚

■寸法図※1

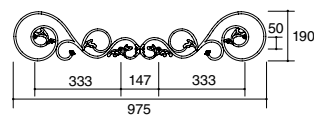

■フラワータイプ



		フラワータイプ
サイズ(mm)※1		225×950
重量※1		約2.0kg/個
品番	ブラック	RE5210F1
希望小売価格		49,280円/個 (税抜 44,800円/個)
梱包入数		1個/箱
		本体1個、専用ビス(ℓ=75)5本※2 ビス穴キャップ5個、接着剤1個、 施工説明書1枚

■寸法図※1

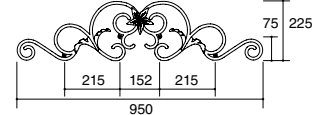

※1 製品寸法、重量については多少のばらつきがあります。
 ※2 施工時は専用ビスをご使用ください。必ず木下地に留付けてください。
 モルタル壁にご使用の場合も同梱の専用ビスをご使用ください。

壁飾り 木下地専用

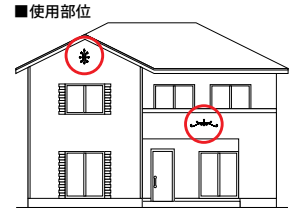

使用例イメージ: 立体壁飾り タイプ(E)

- 立体的な造形で外観を表情豊かに演出。
- 南欧からモダンな住宅まで幅広く対応するデザイン。



警告

サイディング施工前に取付け位置、ビス穴位置を確認して木下地を設けてください。木下地に保持できていない場合、商品が落下する可能性があります。

ケイミュー外壁材(はる・一番、LAP-WALL、セラディール「よろい調」「ボーダーラップ」「シェードラップ」はのぞく)または、モルタル壁※2にご使用ください。

- ※取付けは専用ビスで行います。
- ※立体壁飾りは一体型ではありません。
- 同梱の取扱説明書を参考に、施工時に組み立ててご使用ください。

立体壁飾り

材質: アルミニウム

■タイプ(A)

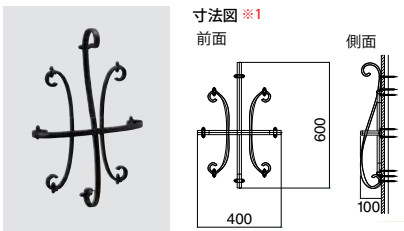

■タイプ(B)

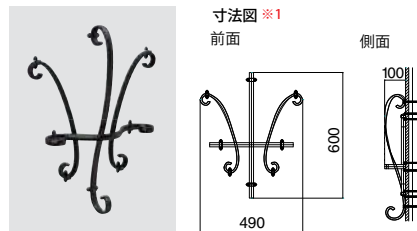

■タイプ(C)

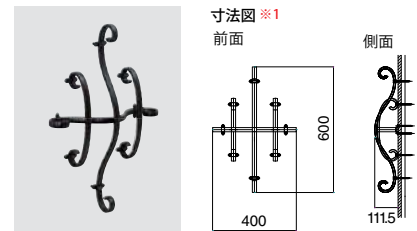

■タイプ(D)

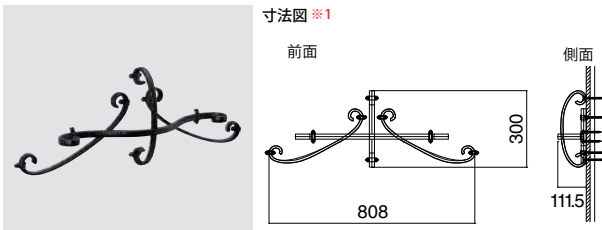

■タイプ(E)

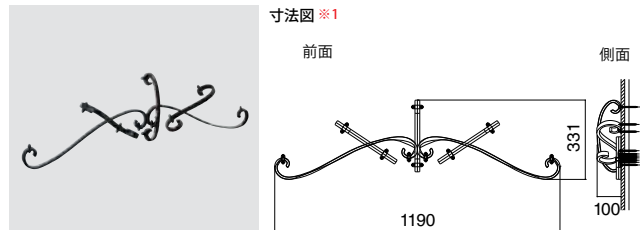

	タイプ(A)	タイプ(B)	タイプ(C)	タイプ(D)	タイプ(E)
サイズ(mm)※1	600×400	600×490	600×400	300×808	331×1190
重量※1	約1.74kg/セット	約1.74kg/セット	約1.74kg/セット	約1.74kg/セット	約2.28kg/セット
品番	B5221F1	B5222F1	B5223F1	B5224F1	B5225F1
希望小売価格	63,910円/セット (税抜 58,100円/セット)	63,580円/セット (税抜 57,800円/セット)	66,110円/セット (税抜 60,100円/セット)	67,650円/セット (税抜 61,500円/セット)	77,660円/セット (税抜 70,600円/セット)
梱包入数	1セット/箱				
	本体:1セット、 取付金具A:4個、取付金具B:4個、 専用ビス(ℓ=70):16本※2、 施工説明書:1枚	本体:1セット、 取付金具A:4個、取付金具B:4個、 専用ビス(ℓ=70):16本※2、 施工説明書:1枚	本体:1セット、取付金具A:8個、 専用ビス(ℓ=70):16本※2、 カラー:4個、ライナー:2個 施工説明書:1枚	本体:1セット、 取付金具A:4個、取付金具B:4個、 専用ビス(ℓ=70):16本※2、 カラー:4個、ライナー:2個 施工説明書:1枚	本体:1セット、 取付金具A:6個、取付金具B:4個、 専用ビス(ℓ=70):20本※2、 施工説明書:1枚

※1 製品寸法、重量については多少のはらつきがあります。

※2 施工時は専用ビスをご使用ください。必ず木下地に留付けてください。モルタル壁にご使用の場合も同梱の専用ビスをご使用ください。

フラワーボックス 木下地専用

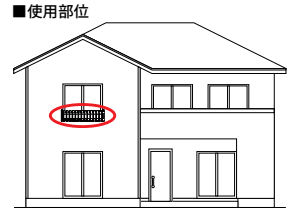

使用例イメージ: フラワーボックス (6尺品)

- 植木鉢やプランターなどを窓辺で楽しめる本格的なフラワーボックス。
- やわらかなウェーブと唐草模様で装飾性の高いデザイン。

警告

- ・フラワーボックスは植物を栽培するための“花台”です。“手すり”の持つ“人の転落を防止する機能”はありません。
- ・フラワーボックスには絶対に乗らないでください。
- ・エアコンの室外機など、用途以外の重量物を置かないでください。
- ・ロープやはしごを掛けるなどして荷物を上げ下げしないでください。
- ・フラワーボックスを取付ける際は専用ビスで必ず、柱、間柱、縦枠に留付けてください。柱、間柱、縦枠に保持できていない場合は、商品が落下する可能性があります。

ケイミュー外壁材(はる・一番、LAP-WALL、セラディール「よろい調」「ボーダーラップ」「シェードラップ」)はのぞくまたは、モルタル壁※2にご使用ください。

※取付けは専用ビスで行います。



フラワーボックス

材質: アルミニウム

■フラワーボックス (6尺品)



本体寸法図 ※1

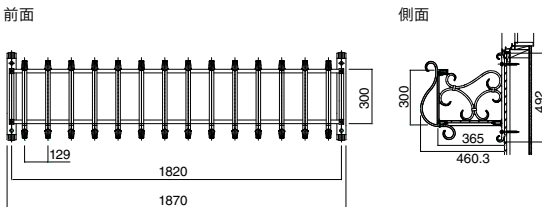

■フラワーボックス (3尺品)



本体寸法図 ※1

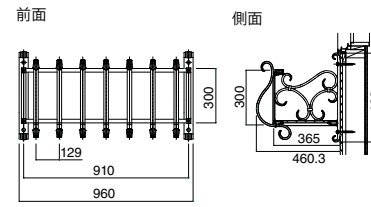

■パーツ



	フラワーボックス (6尺品)	フラワーボックス (3尺品)
サイズ (mm) ※1	300×365×1820	300×365×910
重量 ※1	約19kg/個	約13kg/個
品番	B5126F1	B5123F1
耐荷重	80kgf/個	40kgf/個
希望小売価格	239,360円/個 (税抜 217,600円/個)	159,610円/個 (税抜 145,100円/個)
梱包入数	1個/箱	
本体: 1個、専用ビス (L=90): 4本 ※2、ワッシャー: 4個、施工説明書: 1枚		

※1 製品寸法、重量については多少のばらつきがあります。

※2 施工時は専用ビスをご使用ください。必ず、柱、間柱、縦枠に留付けてください。モルタル壁にご使用の場合も同梱の専用ビスをご使用ください。

装飾部材

シンプル底

木下地専用

NEW
2023.03.01

■使用部位

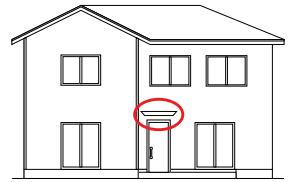

使用例イメージ:シンプル底(シルバー) (900×1500)

- シンプルでモダンな外観にマッチするシャープな形状。
- わずか2.3mmというスリムなデザインの玄関用付け底。

警告

- ・シンプル底に乗る、ぶら下がる等は絶対にしないでください。
- ・シンプル底の上に物を置かないでください。
- ・シンプル底上の積雪が50cmになる前に必ず雪おろしをしてください。また屋根等から雪が直接落下する場所に取付けないでください。
- ・シンプル底を取付ける際は専用ビスで必ず、柱、間柱、縦枠、胴差し等に留付けてください。またサイディング施工前にビス穴位置を確認して木下地を設けてください。柱、間柱、縦枠に保持できていない場合は、商品が落下する可能性があります。

ケイミュー外壁材 (はる・一番、LAP-WALL、セラディール「よらい調」「ボーダーラップ」「シェードラップ」はのぞく) にご使用ください。

※取付けは専用ビスで行います。

シンプル底

材質:溶融亜鉛-Al-Mg合金めっき鋼板

■シンプル底 (910×1500)・(910×1900)



ブラック



ホワイト



シルバー

本体寸法図

前面

サイズ(mm)	P1	P2
910×1500	@500×2	@280×5
910×1900	@700×2	@257.1×7

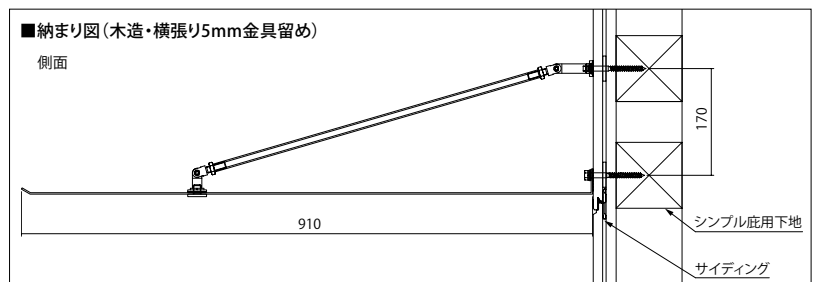
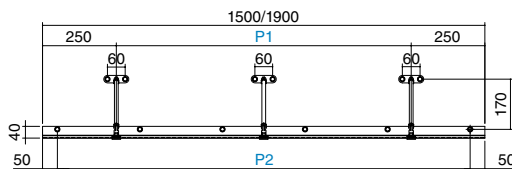

■納まり図(木造・横張り5mm金具留め)

サイズ(mm)	910×1900	910×1500	現場仕上げ塗料(補修塗料) (同時発送)
重量	約35kg/セット	約28kg/セット	
品番	ブラック	B542W1F	B540W1F
	ホワイト	B542W2F	B540W2F
	シルバー	B542W7F	B540W7F
希望小売価格	290,400円/セット (税抜 264,000円/セット)	263,450円/セット (税抜 239,500円/セット)	3,410円/個 (税抜 3,100円/個)
梱包入数	1 セット/梱		1 個/袋
	底本体:1個 シャフト:3本 定形シーリング材5mm厚:2本、15mm厚:1本 パネル側ブラケット:3セット 壁側ブラケット:3セット 専用ビスセット:2セット(底本体用、壁側ブラケット用:各1セット)※1 施工説明書:1枚		

※1 施工時は専用ビスをご使用ください。必ず、柱、間柱、縦枠、胴差し等に留付けてください。

※シンプル底と外壁材本体の取合い部のシーリングは外壁材本体用と同グレードのシーリング(スーパーKMEWシールZ40、スーパーKMEWシール40、スーパーKMEWシール30)をご使用ください。

壁飾り ディズニーシリーズ

木下地専用

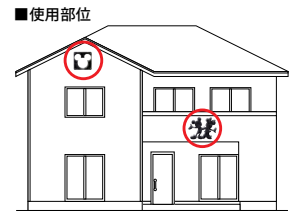

使用例イメージ:壁飾り ミッキー・マウス・シングルタイプ (B)

- 外壁が透けて見え、その色とのコントラストで印象も変化。
- 歴史の趣を感じさせる鋳物調の落ち着いた質感。



警告

サイディング施工前に取付け位置、ビス穴位置を確認して木下地を設けてください。木下地に保持できていない場合、商品が落下する可能性があります。

ケイミュー外壁材(はる・一番、LAP-WALL、セラディール「よるい調」「ポーターラップ」「シェードラップ」はのぞく)または、モルタル壁※2にご使用ください。

※取付けは専用ビスで行います。

●ディズニーシリーズのご採用にあたって
[商品の留意点]

- ・国外への輸出販売はできません。
- ・商品写真、キャラクター画像を弊社の承諾無しに無断複写、複製、転載することはできません。

壁飾り ディズニーシリーズ

材質:アルミニウム

■シルエット・シングルタイプ

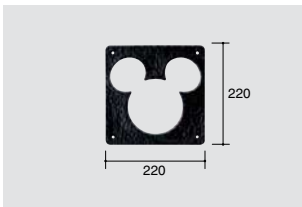

■ミッキー&ミニータイプ (A)

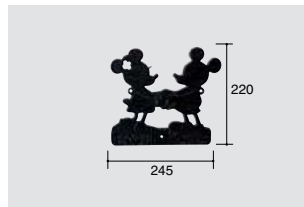

■ミッキー&ミニータイプ (B)

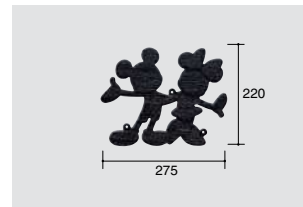

■ミッキー・マウス・シングルタイプ (A)

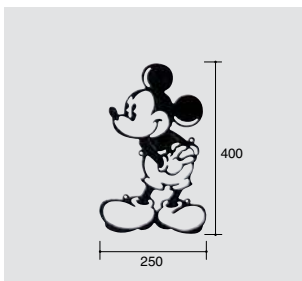

■ミッキー・マウス・シングルタイプ (B)



■くまのプーさんタイプ

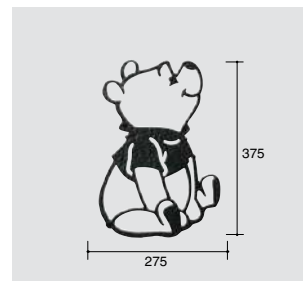

	シルエット・シングルタイプ	ミッキー&ミニータイプ (A)	ミッキー&ミニータイプ (B)	ミッキー・マウス・シングルタイプ (A)	ミッキー・マウス・シングルタイプ (B)	くまのプーさんタイプ
サイズ(mm)※1	15×220×220	21×220×245	20×220×275	15×400×250	18×460×450	15×375×275
重量※1	約0.7kg/個	約0.8kg/個	約0.9kg/個	約0.8kg/個	約2.2kg/個	約0.7kg/個
品番	ブラック B520F1	B522F1	B524F1	B523F1	B525F1	B526F1
希望小売価格	41,030円/個 (税抜 37,300円/個)	41,030円/個 (税抜 37,300円/個)	41,030円/個 (税抜 37,300円/個)	73,810円/個 (税抜 67,100円/個)	73,810円/個 (税抜 67,100円/個)	73,810円/個 (税抜 67,100円/個)
梱包入数	1個/箱					
	本体:1個 専用ビス(ℓ=75):ミッキー&ミニータイプ(A)(B)4本、その他5本※2 ビス穴キャップ:ミッキー&ミニータイプ(A)(B)4個、その他5個 施工説明書:1枚 接着剤:1個					

※1 製品寸法、重量については多少のばらつきがあります。 ※2 施工時は専用ビスで必ず木下地に留付けてください。モルタル壁にご使用の場合も同梱の専用ビスをご使用ください。
©Disney ディズニーシリーズはパナソニック株式会社がウォルト・ディズニー・ジャパン株式会社と契約したライセンスの供与によりケイミュー株式会社が製造したものです。
Winnie the Pooh : ©Disney. Based on the "Winnie the Pooh" works by A.A.Milne and E.H.Shepard.

風見鶏

木下地専用

■適用範囲

適用構造	木造
適用地域	ケイミュー屋根材の適用区分に準ずること
適用屋根材	グランネクスト、カラーベスト※1、ROOGA[鉄平] (メタル役物仕様)、スマートメタル
屋根勾配	切妻・寄棟:3~10寸、片流れ:3~6寸
屋根形状	切妻、寄棟、片流れ
棟高さ	10m以下

■使用部位

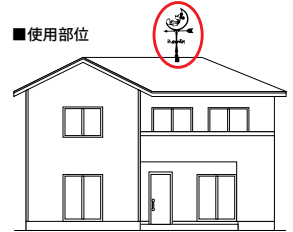

使用例イメージ:ディズニーシリーズ ミッキー・マウス&ムーンタイプ

- 住まいの外観を愛らしく飾るだけでなく、お客様用の道先案内シンボルにもお役に立ていただけます。
※本製品は回転しますが風向きを正確に示すものではありません。あくまでも目安としてご使用ください。
- 設置部分の工夫により、各種の屋根勾配に対応。
風見鶏の脚金具を可動式とすることで、切妻、寄棟、片流れ屋根などさまざまな勾配の屋根(切妻・寄棟:3~10寸、片流れ:3~6寸)に設置することができます。



警告

本製品は、木下地に固定します。下地に固定されていない場合、落下する恐れがあります。取付けには必ず専用ビスを使用し、所定の本数(6本)で固定してください。

- ・ケイミュー屋根材にご使用ください。
- ・施工方法は「屋根材設計施工マニュアル」の最新版をご確認ください。

※1 グランネクスト、カラーベストは、平棟がメタル役物仕様の場合のみ、取付け可能です。(フリーリッジ仕様の場合は施工できません。)

●ディズニーシリーズのご採用にあたって
[商品の留意点]

- ・国外への輸出版売はできません。
- ・商品写真、キャラクター画像を弊社の承諾無しに無断複写、複製、転載することはできません。

風見鶏

材質:アルミニウム

■キャットタイプ

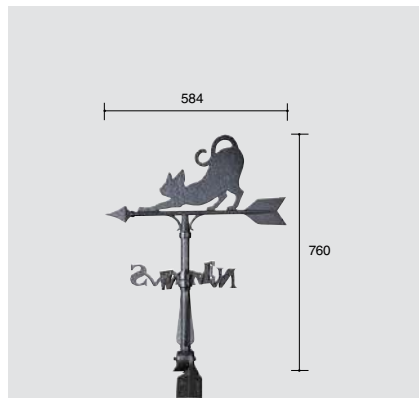

■ミッキー・マウス&ムーンタイプ

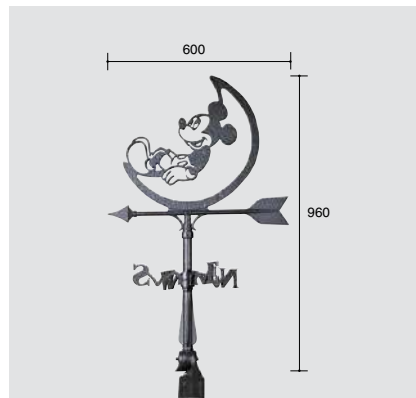

■ミッキー&ミニータイプ

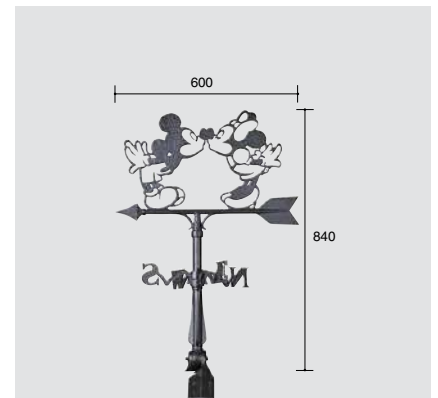

		スタンダードシリーズ キャットタイプ	ディズニーシリーズ ミッキー・マウス&ムーンタイプ	ディズニーシリーズ ミッキー&ミニータイプ	品名	風見鶏RG・スマートメタル用ビス※3
サイズ(mm)※2		760×584	960×600	840×600	部材	
重量※2		3.8kg/個	4.1kg/個	4.2kg/個	品番	KLWB115
品番	ブラック	KLBK112	KLBK212	KLBK222	希望小売価格	1,540円/袋 (税抜 1,400円/袋)
希望小売価格		133,540円/個 (税抜 121,400円/個)	174,240円/個 (税抜 158,400円/個)	174,240円/個 (税抜 158,400円/個)	梱包入数	7本/袋
梱包入数		1セット/梱			材質	ステンレス(ブロンズ仕上)
<small>オーナメント:1個 支柱:1本 方位部材:1セット 風見鶏脚:1セット 専用ビス(ℓ=75):7本(※3) 固定用ボルト:1本 両面防水テープ:2枚 六角レンチ:1個 施工説明書:1枚</small>						

※2 製品寸法、重量については多少のばらつきがあります。 ※3 ROOGA鉄平(メタル役物仕様)、スマートメタル(カバー工法時)に取付ける場合は、風見鶏RG・スマートメタル用ビスが必要です。
©Disney ディズニーシリーズはパナソニック株式会社がウォルト・ディズニー・ジャパン株式会社と契約したライセンスの供与によりケイミュー株式会社が製造したものです。
Winnie the Pooh: ©Disney. Based on the "Winnie the Pooh" works by A.A.Milne and E.H.Shepard.



ファサードルーバー 木下地専用

■使用部位

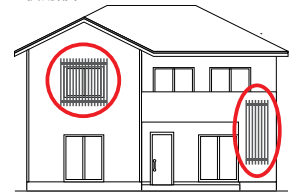

受注生産品
(4週間)

発注後4週間前後の納入となります。納期のご確認を弊社営業所までお願いします。本体以外の部材も同様の納期を要しますので、発注時は漏れなくご発注ください。



警告

- ファサードルーバーは“意匠用の化粧スクリーン”です。他の目的に使用しないでください。
- ファサードルーバーは縦格子専用です。横格子での使用はしないでください。
- ファサードルーバーを取付ける際は専用ビスで必ず柱、間柱、縦枠等の構造躯体に留付けてください。構造躯体に保持できない場合、落下する恐れがあります。
- 以下の外壁には取付けができません。
 - ・壁面のない部分
 - ・外張断熱工法
 - ・ケイミュー外壁材のうち「一番」LAP-WALL、セラディール「よろい調」「ボーダーラップ」「シェードラップ」

※モルタル壁への取付けは可能です。

ファサードルーバーの特徴

格子状の本体を現場で取付ける商品です。豊富なサイズバリエーションからお好きなサイズを組み合わせてご使用いただけます。幅が967.5mm以下の場合、組み合わせる必要はありません。

障害物無し・壁付仕様

障害物の無い平部へ取付ける場合

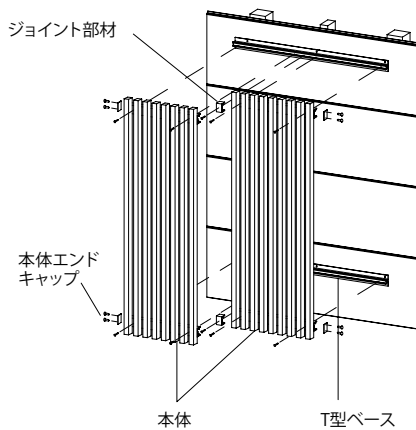

〈外観イメージ〉



〈断面図〉

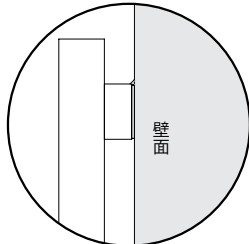

障害物有り・持出し仕様

窓等の障害物がある部分へ取付ける場合

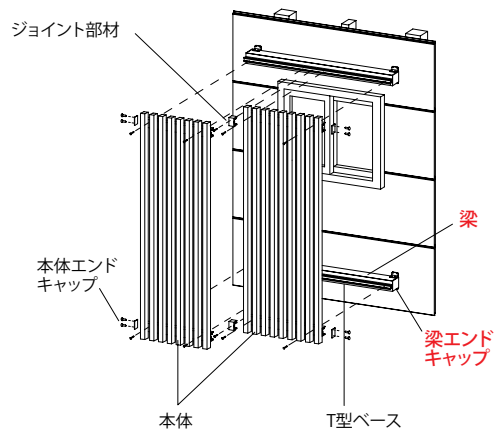

〈外観イメージ〉



〈断面図〉

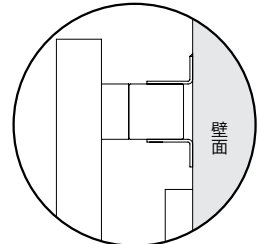

装飾部材

ファサードルーバー 木下地専用



受注生産品 (4週間) 発注後4週間前後の納入となります。納期のご確認を弊社営業所までお願いします。本体以外の部材も同様の納期を要しますので、発注時は漏れなくご発注ください。

ファサードルーバー 材質: アルミニウム

カラーバリエーション			
色名	木目調(化粧シート品)		メタリック調
色番号	イエローブラウン	レッドブラウン	グレー
	K1	K2	F5
			

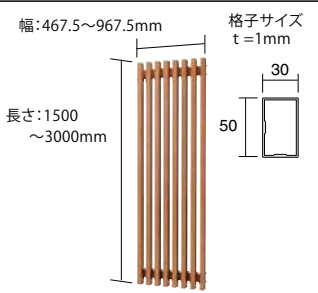

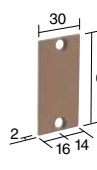
■ 本体・部材一覧

本体 ※品番・価格・同梱部材は382ページをご参照ください	
	<p>品番 B53U****</p> <p>梱包入数 本体1個、連結用ビス(ℓ=19)、施工説明書2枚 ※複数購入の際は施工説明書は1箱にのみ同梱されます。</p> <p>色数 4色</p>

品名	本体エンドキャップ	ジョイント部材
部材	 <p>イエローブラウン B53AK1 レッドブラウン B53AK2 ダークブラウン B53AK3 グレー B53AF5</p>	 <p>イエローブラウン B53BK1 レッドブラウン B53BK2 ダークブラウン B53BK3 グレー B53BF5</p>
希望小売価格	4,180円/箱 (税抜 3,800円/箱)	1,320円/箱 (税抜 1,200円/箱)
梱包入数	本体エンドキャップ4枚 専用ビス(ℓ=15)10本	ジョイント部材2個 専用ビス(ℓ=19)2本
材質	アルミニウム	アルミニウム

T型ベースセット					
品番	対応幅(mm)				
	~1000	1001~1500	1501~2000	2001~2500	2501~3000
希望小売価格	31,680円/セット (税抜 28,800円/セット)	40,150円/セット (税抜 36,500円/セット)	51,700円/セット (税抜 47,000円/セット)	75,680円/セット (税抜 68,800円/セット)	80,850円/セット (税抜 73,500円/セット)
1本当たりの重量	約0.9kg/本	約1.3kg/本	約1.8kg/本	約2.2kg/本	約2.6kg/本
梱包入数	T型ベース(ℓ=1000)2本 躯体留付け用ビス(ℓ=75)12本 スペースー6個	T型ベース(ℓ=1500)2本 躯体留付け用ビス(ℓ=75)16本 スペースー8個	T型ベース(ℓ=2000)2本 躯体留付け用ビス(ℓ=75)20本 スペースー10個	T型ベース(ℓ=2500)2本 躯体留付け用ビス(ℓ=75)24本 スペースー12個	T型ベース(ℓ=3000)2本 躯体留付け用ビス(ℓ=75)28本 スペースー14個
色数	1色(グレーのみ)				

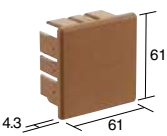
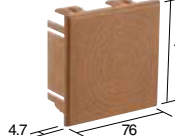
梁セット(品番末尾の**には2桁の色番号が入ります。)					
品番	対応幅(mm)				
	~1000	1001~1500	1501~2000	2001~2500	2501~3000
希望小売価格	61,820円/セット (税抜 56,200円/セット)	91,740円/セット (税抜 83,400円/セット)	106,150円/セット (税抜 96,500円/セット)	136,180円/セット (税抜 123,800円/セット)	150,480円/セット (税抜 136,800円/セット)
1本当たりの重量	約1.4kg/本	約2.0kg/本	約2.6kg/本	約3.3kg/本	約4.0kg/本
希望小売価格	70,620円/セット (税抜 64,200円/セット)	103,730円/セット (税抜 94,300円/セット)	121,000円/セット (税抜 110,000円/セット)	152,570円/セット (税抜 138,700円/セット)	171,160円/セット (税抜 155,600円/セット)
1本当たりの重量	約1.7kg/本	約2.5kg/本	約3.3kg/本	約4.2kg/本	約5.0kg/本
梱包入数	梁(ℓ=1000)2本 梁用金具8個 連結用ビス(無塗装)(ℓ=19)31本 躯体留付け用ビス(ℓ=75)4本	梁(ℓ=1500)2本 梁用金具12個 連結用ビス(無塗装)(ℓ=19)44本 躯体留付け用ビス(ℓ=75)8本	梁(ℓ=2000)2本 梁用金具12個 連結用ビス(無塗装)(ℓ=19)49本 躯体留付け用ビス(ℓ=75)4本	梁(ℓ=2500)2本 梁用金具16個 連結用ビス(無塗装)(ℓ=19)62本 躯体留付け用ビス(ℓ=75)8本	梁(ℓ=3000)2本 梁用金具16個 連結用ビス(無塗装)(ℓ=19)66本 躯体留付け用ビス(ℓ=75)4本
色数	60角梁:4色 75角梁:4色				

品名	60角梁エンドキャップ	75角梁エンドキャップ	現場仕上げ塗料
部材	 イエローブラウン B53DK1 レッドブラウン B53DK2 ダークブラウン B53DK3 グレー B53DF5	 イエローブラウン B53FK1 レッドブラウン B53FK2 ダークブラウン B53FK3 グレー B53FF5	 イエローブラウン B53GK1 レッドブラウン B53GK2 ダークブラウン B53GK3 グレー B53GF5
希望小売価格	8,580円/箱 (税抜 7,800円/箱)	9,240円/箱 (税抜 8,400円/箱)	7,810円/個 (税抜 7,100円/個)
梱包入数	60角梁エンドキャップ4個 専用接着剤1個	75角梁エンドキャップ4個 専用接着剤1個	1個
材質	AES樹脂	AES樹脂	—

ファサードルーバーの発注方法

例 幅2780mm、長さ1500mmで、イエローブラウンのルーバーを取付ける場合。

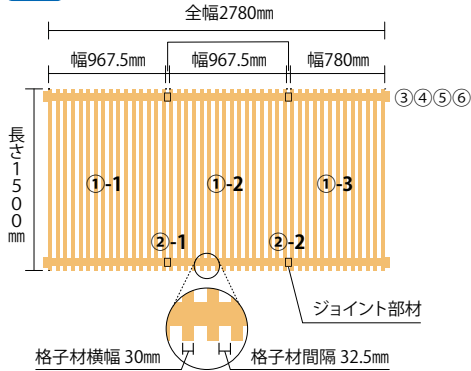

■積算結果

番号	部材名	選定品	必要数量
①-1 ①-2	本体	B53U9615K1	2
①-3		B53U7815K1	1
②-1 ②-2		B53BK1	2
③	T型ベースセット	B53T30	1セット
④	本体エンドキャップ	B53AK1	1
⑤	梁セット	B53C30K1 または B53E30K1	1セット
⑥	梁エンドキャップ	B53DK1 または B53FK1	1
⑦	現場仕上げ塗料	B53GK1	必要数

下記手順に沿って必要部材を算出、積算してください。

① 本体の積算
 ② ジョイント部材の積算

① 本体一覧表 (P.382、383) から、必要な本体を組み合わせを選び、発注してください。ジョイント部の幅は32.5mmを確保してください。なお、幅が967.5mm以下の場合、は、組み合わせる必要はありません。

② 本体と同色のジョイント部材をジョイント数だけ発注してください。(↑の数)

<ポイント>
 本体発注数 - 1個 = ジョイント数

例 幅2780mmでルーバーを取付ける場合、本体発注数は①-1、①-2、①-3の3個なのでジョイント数は2カ所。

$$\underline{967.5} + \underline{967.5} + \underline{780} + \underline{32.5} + \underline{32.5} = \underline{2780}$$

①-1 ①-2 ①-3 ②-1 ②-2 全幅

③ T型ベースセットの積算
 ④ 本体エンドキャップの積算

③ T型ベースセット一覧表 (P.380) の対応幅の中から対応するサイズのT型ベースセットを選び、発注してください。

<ポイント>
 T型ベースや梁等の長尺部材を途中で切断して、別々の場所で本体の取付けに使用すると同梱のビスや金具等の数が足りなくなります。ご注意ください。

例 幅2780mmでルーバーを取付ける場合。 [※取付幅に応じてカットしてご使用ください。]

B53T30 (長さ3000mm) を選ぶ

④ 本体と同色の本体エンドキャップを選び、1つ発注してください。

⑤ 梁セットの積算
 ⑥ 梁エンドキャップの積算

⑤ 梁セット一覧表 (P.380) の中から60角梁セットまたは75角梁セットのどちらかをT型ベースセットと同じ数量で選び、発注してください。

<ポイント>
 窓、障害物の出幅が30mm~110mmの場合 : 60角梁 [※取付幅に応じてカットしてご使用ください。]
 窓、障害物の出幅が110mm~125mmの場合 : 75角梁

⑥ 梁のサイズ、本体色に対応した梁エンドキャップを選び、発注してください。

⑦ 現場仕上げ塗料

本体色に対応した現場仕上げ塗料を選んで必要数発注してください。

必要に応じて

⑦ 現場仕上げ塗料

ファサードルーバー 木下地専用

受注生産品
(4週間)

発注後4週間前後の納入となります。納期のご確認を弊社営業所までお願いします。本体以外の部材も同様の納期を要しますので、発注時は漏れなくご発注ください。

■本体品番一覧 (品番末尾の**にはP.380掲載の2桁の色番号が入ります。)

本体(木目調(化粧シート品)) (品番末尾の**には2桁の色番号が入ります。)										
幅 長さ (mm)	467.5	530	592.5	655	717.5	780	842.5	905	967.5	
1500	B53U4615**	B53U5315**	B53U5915**	B53U6515**	B53U7115**	B53U7815**	B53U8415**	B53U9015**	B53U9615**	
	107,360円/個 (税抜 97,600円/個) 約7.2kg/個	122,100円/個 (税抜 111,000円/個) 約8.1kg/個	135,520円/個 (税抜 123,200円/個) 約9.0kg/個	148,060円/個 (税抜 134,600円/個) 約9.8kg/個	162,910円/個 (税抜 148,100円/個) 約10.8kg/個	175,450円/個 (税抜 159,500円/個) 約11.7kg/個	174,680円/個 (税抜 158,800円/個) 約12.6kg/個	187,330円/個 (税抜 170,300円/個) 約13.5kg/個	196,240円/個 (税抜 178,400円/個) 約14.4kg/個	
1600	B53U4616**	B53U5316**	B53U5916**	B53U6516**	B53U7116**	B53U7816**	B53U8416**	B53U9016**	B53U9616**	
	107,360円/個 (税抜 97,600円/個) 約7.6kg/個	122,100円/個 (税抜 111,000円/個) 約8.6kg/個	135,520円/個 (税抜 123,200円/個) 約9.5kg/個	148,060円/個 (税抜 134,600円/個) 約10.4kg/個	162,910円/個 (税抜 148,100円/個) 約11.4kg/個	175,450円/個 (税抜 159,500円/個) 約12.4kg/個	174,680円/個 (税抜 158,800円/個) 約13.4kg/個	187,330円/個 (税抜 170,300円/個) 約14.3kg/個	196,240円/個 (税抜 178,400円/個) 約15.3kg/個	
1700	B53U4617**	B53U5317**	B53U5917**	B53U6517**	B53U7117**	B53U7817**	B53U8417**	B53U9017**	B53U9617**	
	107,360円/個 (税抜 97,600円/個) 約8.0kg/個	122,100円/個 (税抜 111,000円/個) 約9.1kg/個	135,520円/個 (税抜 123,200円/個) 約10.1kg/個	148,060円/個 (税抜 134,600円/個) 約11.1kg/個	162,910円/個 (税抜 148,100円/個) 約12.1kg/個	175,450円/個 (税抜 159,500円/個) 約13.1kg/個	174,680円/個 (税抜 158,800円/個) 約14.1kg/個	187,330円/個 (税抜 170,300円/個) 約15.1kg/個	196,240円/個 (税抜 178,400円/個) 約16.1kg/個	
1800	B53U4618**	B53U5318**	B53U5918**	B53U6518**	B53U7118**	B53U7818**	B53U8418**	B53U9018**	B53U9618**	
	107,360円/個 (税抜 97,600円/個) 約8.5kg/個	122,100円/個 (税抜 111,000円/個) 約9.5kg/個	135,520円/個 (税抜 123,200円/個) 約10.6kg/個	148,060円/個 (税抜 134,600円/個) 約11.5kg/個	162,910円/個 (税抜 148,100円/個) 約12.5kg/個	175,450円/個 (税抜 159,500円/個) 約13.8kg/個	174,680円/個 (税抜 158,800円/個) 約14.8kg/個	187,330円/個 (税抜 170,300円/個) 約15.8kg/個	196,240円/個 (税抜 178,400円/個) 約16.9kg/個	
1900	B53U4619**	B53U5319**	B53U5919**	B53U6519**	B53U7119**	B53U7819**	B53U8419**	B53U9019**	B53U9619**	
	113,300円/個 (税抜 103,000円/個) 約8.9kg/個	126,720円/個 (税抜 115,200円/個) 約10.0kg/個	139,260円/個 (税抜 126,600円/個) 約11.1kg/個	152,570円/個 (税抜 138,700円/個) 約12.1kg/個	167,310円/個 (税抜 152,100円/個) 約13.3kg/個	181,500円/個 (税抜 165,000円/個) 約14.4kg/個	194,700円/個 (税抜 177,000円/個) 約15.5kg/個	209,660円/個 (税抜 190,600円/個) 約16.6kg/個	211,090円/個 (税抜 191,900円/個) 約17.8kg/個	
2000	B53U4620**	B53U5320**	B53U5920**	B53U6520**	B53U7120**	B53U7820**	B53U8420**	B53U9020**	B53U9620**	
	113,300円/個 (税抜 103,000円/個) 約9.3kg/個	126,720円/個 (税抜 115,200円/個) 約10.5kg/個	139,260円/個 (税抜 126,600円/個) 約11.6kg/個	152,570円/個 (税抜 138,700円/個) 約12.7kg/個	167,310円/個 (税抜 152,100円/個) 約13.9kg/個	181,500円/個 (税抜 165,000円/個) 約15.1kg/個	194,700円/個 (税抜 177,000円/個) 約16.3kg/個	209,660円/個 (税抜 190,600円/個) 約17.4kg/個	211,090円/個 (税抜 191,900円/個) 約18.6kg/個	
2100	B53U4621**	B53U5321**	B53U5921**	B53U6521**	B53U7121**	B53U7821**	B53U8421**	B53U9021**	B53U9621**	
	142,890円/個 (税抜 129,900円/個) 約9.7kg/個	158,510円/個 (税抜 144,100円/個) 約10.9kg/個	162,910円/個 (税抜 148,100円/個) 約12.1kg/個	195,470円/個 (税抜 177,700円/個) 約13.3kg/個	212,520円/個 (税抜 193,200円/個) 約14.6kg/個	229,570円/個 (税抜 208,700円/個) 約15.8kg/個	247,280円/個 (税抜 224,800円/個) 約17.0kg/個	265,100円/個 (税抜 241,000円/個) 約18.2kg/個	248,050円/個 (税抜 225,500円/個) 約19.4kg/個	
2200	B53U4622**	B53U5322**	B53U5922**	B53U6522**	B53U7122**	B53U7822**	B53U8422**	B53U9022**	B53U9622**	
	142,890円/個 (税抜 129,900円/個) 約10.1kg/個	158,510円/個 (税抜 144,100円/個) 約11.4kg/個	162,910円/個 (税抜 148,100円/個) 約12.7kg/個	195,470円/個 (税抜 177,700円/個) 約13.8kg/個	212,520円/個 (税抜 193,200円/個) 約15.2kg/個	229,570円/個 (税抜 208,700円/個) 約16.5kg/個	247,280円/個 (税抜 224,800円/個) 約17.7kg/個	265,100円/個 (税抜 241,000円/個) 約19.0kg/個	248,050円/個 (税抜 225,500円/個) 約20.2kg/個	
2300	B53U4623**	B53U5323**	B53U5923**	B53U6523**	B53U7123**	B53U7823**	B53U8423**	B53U9023**	B53U9623**	
	142,890円/個 (税抜 129,900円/個) 約10.5kg/個	158,510円/個 (税抜 144,100円/個) 約11.9kg/個	162,910円/個 (税抜 148,100円/個) 約13.2kg/個	195,470円/個 (税抜 177,700円/個) 約14.4kg/個	212,520円/個 (税抜 193,200円/個) 約15.8kg/個	229,570円/個 (税抜 208,700円/個) 約17.1kg/個	247,280円/個 (税抜 224,800円/個) 約18.4kg/個	265,100円/個 (税抜 241,000円/個) 約19.8kg/個	248,050円/個 (税抜 225,500円/個) 約21.1kg/個	
2400	B53U4624**	B53U5324**	B53U5924**	B53U6524**	B53U7124**	B53U7824**	B53U8424**	B53U9024**	B53U9624**	
	142,890円/個 (税抜 129,900円/個) 約11.0kg/個	158,510円/個 (税抜 144,100円/個) 約12.3kg/個	162,910円/個 (税抜 148,100円/個) 約13.7kg/個	195,470円/個 (税抜 177,700円/個) 約15.0kg/個	212,520円/個 (税抜 193,200円/個) 約16.4kg/個	229,570円/個 (税抜 208,700円/個) 約17.8kg/個	247,280円/個 (税抜 224,800円/個) 約19.2kg/個	265,100円/個 (税抜 241,000円/個) 約20.5kg/個	248,050円/個 (税抜 225,500円/個) 約21.9kg/個	
2500	B53U4625**	B53U5325**	B53U5925**	B53U6525**	B53U7125**	B53U7825**	B53U8425**	B53U9025**	B53U9625**	
	142,890円/個 (税抜 129,900円/個) 約11.4kg/個	158,510円/個 (税抜 144,100円/個) 約12.8kg/個	162,910円/個 (税抜 148,100円/個) 約14.2kg/個	195,470円/個 (税抜 177,700円/個) 約15.5kg/個	212,520円/個 (税抜 193,200円/個) 約17.1kg/個	229,570円/個 (税抜 208,700円/個) 約18.5kg/個	247,280円/個 (税抜 224,800円/個) 約19.9kg/個	265,100円/個 (税抜 241,000円/個) 約21.3kg/個	248,050円/個 (税抜 225,500円/個) 約22.7kg/個	
2600	B53U4626**	B53U5326**	B53U5926**	B53U6526**	B53U7126**	B53U7826**	B53U8426**	B53U9026**	B53U9626**	
	159,940円/個 (税抜 145,400円/個) 約11.8kg/個	178,530円/個 (税抜 162,300円/個) 約13.3kg/個	199,210円/個 (税抜 181,100円/個) 約14.7kg/個	219,230円/個 (税抜 199,300円/個) 約16.1kg/個	238,480円/個 (税抜 216,800円/個) 約17.7kg/個	258,390円/個 (税抜 234,900円/個) 約19.2kg/個	279,180円/個 (税抜 253,800円/個) 約20.6kg/個	298,430円/個 (税抜 271,300円/個) 約22.1kg/個	308,770円/個 (税抜 280,700円/個) 約23.6kg/個	
2700	B53U4627**	B53U5327**	B53U5927**	B53U6527**	B53U7127**	B53U7827**	B53U8427**	B53U9027**	B53U9627**	
	159,940円/個 (税抜 145,400円/個) 約12.2kg/個	178,530円/個 (税抜 162,300円/個) 約13.7kg/個	199,210円/個 (税抜 181,100円/個) 約15.3kg/個	219,230円/個 (税抜 199,300円/個) 約16.7kg/個	238,480円/個 (税抜 216,800円/個) 約18.3kg/個	258,390円/個 (税抜 234,900円/個) 約19.8kg/個	279,180円/個 (税抜 253,800円/個) 約21.4kg/個	298,430円/個 (税抜 271,300円/個) 約22.9kg/個	308,770円/個 (税抜 280,700円/個) 約24.4kg/個	
2800	B53U4628**	B53U5328**	B53U5928**	B53U6528**	B53U7128**	B53U7828**	B53U8428**	B53U9028**	B53U9628**	
	159,940円/個 (税抜 145,400円/個) 約12.6kg/個	178,530円/個 (税抜 162,300円/個) 約14.1kg/個	199,210円/個 (税抜 181,100円/個) 約15.8kg/個	219,230円/個 (税抜 199,300円/個) 約17.3kg/個	238,480円/個 (税抜 216,800円/個) 約18.9kg/個	258,390円/個 (税抜 234,900円/個) 約20.5kg/個	279,180円/個 (税抜 253,800円/個) 約22.1kg/個	298,430円/個 (税抜 271,300円/個) 約23.6kg/個	308,770円/個 (税抜 280,700円/個) 約25.2kg/個	
2900	B53U4629**	B53U5329**	B53U5929**	B53U6529**	B53U7129**	B53U7829**	B53U8429**	B53U9029**	B53U9629**	
	159,940円/個 (税抜 145,400円/個) 約13.0kg/個	178,530円/個 (税抜 162,300円/個) 約14.5kg/個	199,210円/個 (税抜 181,100円/個) 約16.3kg/個	219,230円/個 (税抜 199,300円/個) 約17.8kg/個	238,480円/個 (税抜 216,800円/個) 約19.5kg/個	258,390円/個 (税抜 234,900円/個) 約21.2kg/個	279,180円/個 (税抜 253,800円/個) 約22.8kg/個	298,430円/個 (税抜 271,300円/個) 約24.4kg/個	308,770円/個 (税抜 280,700円/個) 約26.1kg/個	
3000	B53U4630**	B53U5330**	B53U5930**	B53U6530**	B53U7130**	B53U7830**	B53U8430**	B53U9030**	B53U9630**	
	159,940円/個 (税抜 145,400円/個) 約13.5kg/個	178,530円/個 (税抜 162,300円/個) 約15.1kg/個	199,210円/個 (税抜 181,100円/個) 約16.8kg/個	219,230円/個 (税抜 199,300円/個) 約18.4kg/個	238,480円/個 (税抜 216,800円/個) 約20.2kg/個	258,390円/個 (税抜 234,900円/個) 約21.9kg/個	279,180円/個 (税抜 253,800円/個) 約23.5kg/個	298,430円/個 (税抜 271,300円/個) 約25.2kg/個	308,770円/個 (税抜 280,700円/個) 約26.9kg/個	
同梱部材	連結用ビス(色付き)φ4.0×ℓ19mm(ステンレス) 5本					連結用ビス(色付き)φ4.0×ℓ19mm(ステンレス) 7本				

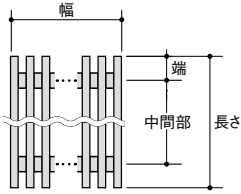

本体詳細寸法 (下記内容を参考にして下地位置を決定してください) (P.380 本体メタリック調も同様)																
長さ (mm)	1500	1600	1700	1800	1900	2000	2100	2200	2300	2400	2500	2600	2700	2800	2900	3000
端 (mm)	67.5	117.5	167.5	217.5	267.5	90	140	190	240	290	112.5	162.5	212.5	262.5	312.5	135
中間部 (mm)	1365					1820					2275					2730

本体 (メタリック調)										
幅 (mm)	467.5	530	592.5	655	717.5	780	842.5	905	967.5	
1500	B53U4615F5 68,200円/個 (税抜 62,000円/個) 約6.9kg/個	B53U5315F5 77,000円/個 (税抜 70,000円/個) 約7.8kg/個	B53U5915F5 91,080円/個 (税抜 82,800円/個) 約8.6kg/個	B53U6515F5 99,990円/個 (税抜 90,900円/個) 約9.4kg/個	B53U7115F5 108,900円/個 (税抜 99,000円/個) 約10.3kg/個	B53U7815F5 117,700円/個 (税抜 107,000円/個) 約11.2kg/個	B53U8415F5 125,950円/個 (税抜 114,500円/個) 約12.1kg/個	B53U9015F5 136,290円/個 (税抜 123,900円/個) 約12.9kg/個	B53U9615F5 145,090円/個 (税抜 131,900円/個) 約13.8kg/個	
	B53U4616F5 68,200円/個 (税抜 62,000円/個) 約7.3kg/個	B53U5316F5 77,000円/個 (税抜 70,000円/個) 約8.2kg/個	B53U5916F5 91,080円/個 (税抜 82,800円/個) 約9.1kg/個	B53U6516F5 99,990円/個 (税抜 90,900円/個) 約9.9kg/個	B53U7116F5 108,900円/個 (税抜 99,000円/個) 約10.9kg/個	B53U7816F5 117,700円/個 (税抜 107,000円/個) 約11.9kg/個	B53U8416F5 125,950円/個 (税抜 114,500円/個) 約12.8kg/個	B53U9016F5 136,290円/個 (税抜 123,900円/個) 約13.7kg/個	B53U9616F5 145,090円/個 (税抜 131,900円/個) 約14.6kg/個	
1700	B53U4617F5 68,200円/個 (税抜 62,000円/個) 約7.8kg/個	B53U5317F5 77,000円/個 (税抜 70,000円/個) 約8.7kg/個	B53U5917F5 91,080円/個 (税抜 82,800円/個) 約9.6kg/個	B53U6517F5 99,990円/個 (税抜 90,900円/個) 約10.5kg/個	B53U7117F5 108,900円/個 (税抜 99,000円/個) 約11.5kg/個	B53U7817F5 117,700円/個 (税抜 107,000円/個) 約12.5kg/個	B53U8417F5 125,950円/個 (税抜 114,500円/個) 約13.5kg/個	B53U9017F5 136,290円/個 (税抜 123,900円/個) 約14.4kg/個	B53U9617F5 145,090円/個 (税抜 131,900円/個) 約15.4kg/個	
	B53U4618F5 68,200円/個 (税抜 62,000円/個) 約8.1kg/個	B53U5318F5 77,000円/個 (税抜 70,000円/個) 約9.1kg/個	B53U5918F5 91,080円/個 (税抜 82,800円/個) 約10.1kg/個	B53U6518F5 99,990円/個 (税抜 90,900円/個) 約11.1kg/個	B53U7118F5 108,900円/個 (税抜 99,000円/個) 約12.1kg/個	B53U7818F5 117,700円/個 (税抜 107,000円/個) 約13.2kg/個	B53U8418F5 125,950円/個 (税抜 114,500円/個) 約14.2kg/個	B53U9018F5 136,290円/個 (税抜 123,900円/個) 約15.2kg/個	B53U9618F5 145,090円/個 (税抜 131,900円/個) 約16.2kg/個	
1900	B53U4619F5 75,570円/個 (税抜 68,700円/個) 約8.5kg/個	B53U5319F5 85,140円/個 (税抜 77,400円/個) 約9.6kg/個	B53U5919F5 94,160円/個 (税抜 85,600円/個) 約10.6kg/個	B53U6519F5 104,390円/個 (税抜 94,900円/個) 約11.6kg/個	B53U7119F5 113,300円/個 (税抜 103,000円/個) 約12.7kg/個	B53U7819F5 122,870円/個 (税抜 111,700円/個) 約13.8kg/個	B53U8419F5 131,780円/個 (税抜 119,800円/個) 約14.9kg/個	B53U9019F5 142,120円/個 (税抜 129,200円/個) 約15.9kg/個	B53U9619F5 149,490円/個 (税抜 135,900円/個) 約17.0kg/個	
	B53U4620F5 75,570円/個 (税抜 68,700円/個) 約8.9kg/個	B53U5320F5 85,140円/個 (税抜 77,400円/個) 約10.1kg/個	B53U5920F5 94,160円/個 (税抜 85,600円/個) 約11.1kg/個	B53U6520F5 104,390円/個 (税抜 94,900円/個) 約12.1kg/個	B53U7120F5 113,300円/個 (税抜 103,000円/個) 約13.3kg/個	B53U7820F5 122,870円/個 (税抜 111,700円/個) 約14.4kg/個	B53U8420F5 131,780円/個 (税抜 119,800円/個) 約15.5kg/個	B53U9020F5 142,120円/個 (税抜 129,200円/個) 約16.6kg/個	B53U9620F5 149,490円/個 (税抜 135,900円/個) 約17.8kg/個	
2100	B53U4621F5 95,480円/個 (税抜 86,800円/個) 約9.3kg/個	B53U5321F5 106,700円/個 (税抜 97,000円/個) 約10.4kg/個	B53U5921F5 119,240円/個 (税抜 108,400円/個) 約11.6kg/個	B53U6521F5 131,780円/個 (税抜 119,800円/個) 約12.7kg/個	B53U7121F5 142,120円/個 (税抜 129,200円/個) 約13.9kg/個	B53U7821F5 155,540円/個 (税抜 141,400円/個) 約15.1kg/個	B53U8421F5 166,650円/個 (税抜 151,500円/個) 約16.2kg/個	B53U9021F5 178,530円/個 (税抜 162,300円/個) 約17.4kg/個	B53U9621F5 172,480円/個 (税抜 156,800円/個) 約18.6kg/個	
	B53U4622F5 95,480円/個 (税抜 86,800円/個) 約9.7kg/個	B53U5322F5 106,700円/個 (税抜 97,000円/個) 約10.9kg/個	B53U5922F5 119,240円/個 (税抜 108,400円/個) 約12.1kg/個	B53U6522F5 131,780円/個 (税抜 119,800円/個) 約13.2kg/個	B53U7122F5 142,120円/個 (税抜 129,200円/個) 約14.5kg/個	B53U7822F5 155,540円/個 (税抜 141,400円/個) 約15.7kg/個	B53U8422F5 166,650円/個 (税抜 151,500円/個) 約16.9kg/個	B53U9022F5 178,530円/個 (税抜 162,300円/個) 約18.1kg/個	B53U9622F5 172,480円/個 (税抜 156,800円/個) 約19.3kg/個	
2300	B53U4623F5 95,480円/個 (税抜 86,800円/個) 約10.1kg/個	B53U5323F5 106,700円/個 (税抜 97,000円/個) 約11.3kg/個	B53U5923F5 119,240円/個 (税抜 108,400円/個) 約12.6kg/個	B53U6523F5 131,780円/個 (税抜 119,800円/個) 約13.8kg/個	B53U7123F5 142,120円/個 (税抜 129,200円/個) 約15.1kg/個	B53U7823F5 155,540円/個 (税抜 141,400円/個) 約16.4kg/個	B53U8423F5 166,650円/個 (税抜 151,500円/個) 約17.6kg/個	B53U9023F5 178,530円/個 (税抜 162,300円/個) 約18.9kg/個	B53U9623F5 172,480円/個 (税抜 156,800円/個) 約20.1kg/個	
	B53U4624F5 95,480円/個 (税抜 86,800円/個) 約10.5kg/個	B53U5324F5 106,700円/個 (税抜 97,000円/個) 約11.8kg/個	B53U5924F5 119,240円/個 (税抜 108,400円/個) 約13.1kg/個	B53U6524F5 131,780円/個 (税抜 119,800円/個) 約14.3kg/個	B53U7124F5 142,120円/個 (税抜 129,200円/個) 約15.7kg/個	B53U7824F5 155,540円/個 (税抜 141,400円/個) 約17.0kg/個	B53U8424F5 166,650円/個 (税抜 151,500円/個) 約18.3kg/個	B53U9024F5 178,530円/個 (税抜 162,300円/個) 約19.6kg/個	B53U9624F5 172,480円/個 (税抜 156,800円/個) 約20.9kg/個	
2500	B53U4625F5 95,480円/個 (税抜 86,800円/個) 約10.9kg/個	B53U5325F5 106,700円/個 (税抜 97,000円/個) 約12.2kg/個	B53U5925F5 119,240円/個 (税抜 108,400円/個) 約13.6kg/個	B53U6525F5 131,780円/個 (税抜 119,800円/個) 約14.8kg/個	B53U7125F5 142,120円/個 (税抜 129,200円/個) 約16.3kg/個	B53U7825F5 155,540円/個 (税抜 141,400円/個) 約17.7kg/個	B53U8425F5 166,650円/個 (税抜 151,500円/個) 約19.0kg/個	B53U9025F5 178,530円/個 (税抜 162,300円/個) 約20.4kg/個	B53U9625F5 172,480円/個 (税抜 156,800円/個) 約21.7kg/個	
	B53U4626F5 107,360円/個 (税抜 97,600円/個) 約11.3kg/個	B53U5326F5 119,900円/個 (税抜 109,000円/個) 約12.7kg/個	B53U5926F5 133,320円/個 (税抜 121,200円/個) 約14.1kg/個	B53U6526F5 145,860円/個 (税抜 132,600円/個) 約15.4kg/個	B53U7126F5 159,280円/個 (税抜 144,800円/個) 約16.9kg/個	B53U7826F5 174,020円/個 (税抜 158,200円/個) 約18.3kg/個	B53U8426F5 186,670円/個 (税抜 169,700円/個) 約19.7kg/個	B53U9026F5 199,870円/個 (税抜 181,700円/個) 約21.1kg/個	B53U9626F5 210,320円/個 (税抜 191,200円/個) 約22.5kg/個	
2700	B53U4627F5 107,360円/個 (税抜 97,600円/個) 約11.7kg/個	B53U5327F5 119,900円/個 (税抜 109,000円/個) 約13.1kg/個	B53U5927F5 133,320円/個 (税抜 121,200円/個) 約14.6kg/個	B53U6527F5 145,860円/個 (税抜 132,600円/個) 約15.9kg/個	B53U7127F5 159,280円/個 (税抜 144,800円/個) 約17.5kg/個	B53U7827F5 174,020円/個 (税抜 158,200円/個) 約18.9kg/個	B53U8427F5 186,670円/個 (税抜 169,700円/個) 約20.4kg/個	B53U9027F5 199,870円/個 (税抜 181,700円/個) 約21.9kg/個	B53U9627F5 210,320円/個 (税抜 191,200円/個) 約23.0kg/個	
	B53U4628F5 107,360円/個 (税抜 97,600円/個) 約12.1kg/個	B53U5328F5 119,900円/個 (税抜 109,000円/個) 約13.6kg/個	B53U5928F5 133,320円/個 (税抜 121,200円/個) 約15.1kg/個	B53U6528F5 145,860円/個 (税抜 132,600円/個) 約16.5kg/個	B53U7128F5 159,280円/個 (税抜 144,800円/個) 約18.1kg/個	B53U7828F5 174,020円/個 (税抜 158,200円/個) 約19.6kg/個	B53U8428F5 186,670円/個 (税抜 169,700円/個) 約21.1kg/個	B53U9028F5 199,870円/個 (税抜 181,700円/個) 約22.6kg/個	B53U9628F5 210,320円/個 (税抜 191,200円/個) 約23.9kg/個	
2900	B53U4629F5 107,360円/個 (税抜 97,600円/個) 約12.5kg/個	B53U5329F5 119,900円/個 (税抜 109,000円/個) 約14.0kg/個	B53U5929F5 133,320円/個 (税抜 121,200円/個) 約15.4kg/個	B53U6529F5 145,860円/個 (税抜 132,600円/個) 約17.0kg/個	B53U7129F5 159,280円/個 (税抜 144,800円/個) 約18.7kg/個	B53U7829F5 174,020円/個 (税抜 158,200円/個) 約20.2kg/個	B53U8429F5 186,670円/個 (税抜 169,700円/個) 約21.8kg/個	B53U9029F5 199,870円/個 (税抜 181,700円/個) 約23.3kg/個	B53U9629F5 210,320円/個 (税抜 191,200円/個) 約24.9kg/個	
	B53U4630F5 107,360円/個 (税抜 97,600円/個) 約12.8kg/個	B53U5330F5 119,900円/個 (税抜 109,000円/個) 約14.5kg/個	B53U5930F5 133,320円/個 (税抜 121,200円/個) 約16.0kg/個	B53U6530F5 145,860円/個 (税抜 132,600円/個) 約17.6kg/個	B53U7130F5 159,280円/個 (税抜 144,800円/個) 約19.3kg/個	B53U7830F5 174,020円/個 (税抜 158,200円/個) 約20.9kg/個	B53U8430F5 186,670円/個 (税抜 169,700円/個) 約22.5kg/個	B53U9030F5 199,870円/個 (税抜 181,700円/個) 約24.1kg/個	B53U9630F5 210,320円/個 (税抜 191,200円/個) 約25.7kg/個	
同梱部材	連結用ビス (無塗装) φ4.0 × ℓ 19mm (ステンレス) 5本					連結用ビス (無塗装) φ4.0 × ℓ 19mm (ステンレス) 7本				

印刷物と実物では色柄が異なります。この説面に掲載の価格はメーカー希望小売価格です。工事費は含まれておりません。

装飾部材

レジェール用 中間水切りスリムタイプ レジェール用 見切り縁

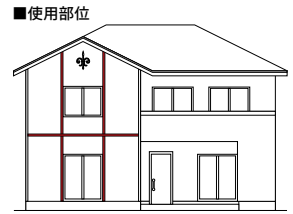

中間水切りスリムタイプ21mm厚用(ステンレス)使用



見切り縁21mm厚用(ステンレス)使用

中間水切りスリムタイプ21mm厚用(ステンレス)

材質:ステンレス

- 上下張り分けの際の外観デザインを引き締め、高級感のある仕上がりを演出します。

品名	中間水切りスリムタイプ21mm厚用(ステンレス)		
	本体	出隅	入隅
部材			
品番	B226W5	B226W5D	B226W5C
希望小売価格	10,120円/本 (税抜 9,200円/本)	2,640円/個 (税抜 2,400円/個)	2,640円/個 (税抜 2,400円/個)
梱包入数	5本/箱	2個/箱	2個/箱

品名	下地鋼板
部材	
品番	RE281
希望小売価格	1,672円/本 (税抜 1,520円/本)
梱包入数	10本/箱 材質:塗装GLめっき鋼板



高級感を演出する
ステンレスヘアライン仕上げ

- ※防火構造、準耐火構造対応の場合は水切り裏面に下地鋼板(RE281)を施工してください。
- ※ロングスターターや下地鋼板などの異種金属と接触する場合、電食による錆びが発生する可能性があるため、片面粘着テープ等を用いて、直接触れ合わないようしてください。

見切り縁21mm厚用(ステンレス)

材質:ステンレス

- 左右張り分けの際の外観デザインに高級感をもたらし、レジェールの部分張り分けなどの新たな仕上がりを提供します。

品名	見切り縁21mm厚用(ステンレス)
部材	
品番	B258W5
希望小売価格	7,150円/本 (税抜 6,500円/本)
梱包入数	5本/箱 (片面防水テープ5枚同梱)

- ※防水テープは継ぎ目の部分にご使用ください。



装飾部材

アルミモダン中間水切り アルミモダン見切り

アルミモダン中間水切り

材質:アルミニウム

1,2階張り分け時に横ラインをすっきり魅せます。

■18mm厚用

NEW 2023.03.01

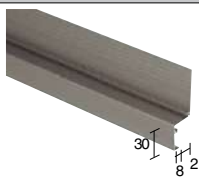
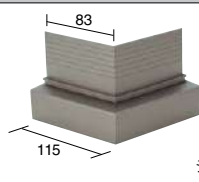
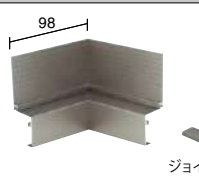
品名	本体	出隅	入隅
部材	 $\ell=3030\text{mm}$ ジョイント金具	 ジョイント金具	 ジョイント金具
品番	ダークステン B324F4	B324F4D	B324F4C
希望小売価格	9,020円/本 (税抜 8,200円/本)	3,630円/個 (税抜 3,300円/個)	3,630円/個 (税抜 3,300円/個)
梱包入数	5本/箱 本体5本、ジョイント金具6個	4個/箱 本体4個、ジョイント金具8個	4個/箱 本体4個、ジョイント金具8個

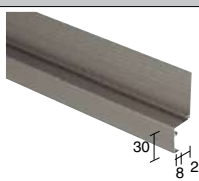
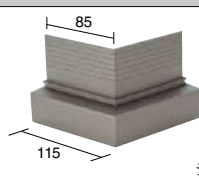
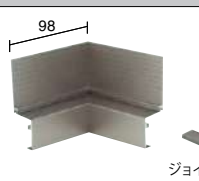

■16・15mm厚用

品名	本体	出隅	入隅
部材	 $\ell=3030\text{mm}$ ジョイント金具	 ジョイント金具	 ジョイント金具
品番	ダークステン RE323F4	RE323F4D	RE323F4C
希望小売価格	8,360円/本 (税抜 7,600円/本)	3,410円/個 (税抜 3,100円/個)	3,410円/個 (税抜 3,100円/個)
梱包入数	5本/箱 本体5本、ジョイント金具6個	4個/箱 本体4個、ジョイント金具8個	4個/箱 本体4個、ジョイント金具8個

※アルミモダン中間水切り(18mm厚用/16・15mm厚用)を縦張り通気金具留め工法で使用する場合、縦張り通気ロングスターター(RE10157)は使用できません。
スパーサー-10、縦張りロングスターター(B10057)をご使用ください。

■14mm厚用

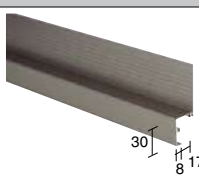
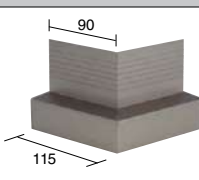
2023年5月末生産終了
在庫お問い合わせ品

品名	本体	出隅	入隅
部材	 $\ell=3030\text{mm}$ ジョイント金具	 ジョイント金具	 ジョイント金具
品番	ダークステン RE322F4	RE322F4D	RE322F4C
希望小売価格	7,700円/本 (税抜 7,000円/本)	3,410円/個 (税抜 3,100円/個)	3,410円/個 (税抜 3,100円/個)
梱包入数	5本/箱 本体5本、ジョイント金具6個	4個/箱 本体4個、ジョイント金具8個	4個/箱 本体4個、ジョイント金具8個

※防火構造、準耐火45分構造対応の場合は水切り裏面に下地銅板(RE281)を施工してください。ただし1時間準耐火構造は下地銅板を入れた場合でも対応できません。

■使用部位



2023年5月末生産終了品は、2023年3月1日～5月末日は在庫お問い合わせ品となり、納期がかかる場合があります。在庫および納期のご確認を弊社営業所までお願いします。

アルミモダン見切り

材質:アルミニウム

窓横ですっきり納めることができ、さりげない存在感を与えます。

2023年5月末生産終了
在庫お問い合わせ品

シンプルにコーディネート

住宅をシンプルにコーディネートするアルミ押出品。

トータルコーディネートが可能

ケイミュー施工部材のアルミ通気土台水切り、アルミ通気見切り縁、アルミオーバーハンク水切りのダークステン色とのトータルコーディネートが可能。



アルミモダン見切り使用
アルミモダン中間水切り使用



アルミモダン見切り(Rタイプ)使用
アルミモダン中間水切り使用

■Rタイプ

品名	16・15・14mm厚用		
	ベース	トップ	エンド部材
部材			
品番	ダークステン	RE356F4	RE356E
希望小売価格		14,850円/セット (税抜 13,500円/セット)	1,584円/袋 (税抜 1,440円/袋)
梱包入数		5セット/箱 ベース5本、トップ5本、防水テープ4個	2個/袋

※アルミモダン見切りRタイプはベース材とトップ材を併せて施工してください。
※防水テープは継ぎ目の部分にご使用ください。

品名	18mm厚用	NEW 2023.03.01	16・15・14mm厚用
	本体		本体
部材			
品番	ダークステン	B3551F4	RE355F4
希望小売価格		9,460円/本 (税抜 8,600円/本)	8,800円/本 (税抜 8,000円/本)
梱包入数		5本/箱 本体5本、ジョイント金具4個、防水テープ4個	5本/箱 本体5本、ジョイント金具4個、防水テープ4個

※1時間準耐火構造対応の場合は見切り裏面に下地銅板(RE281)を施工してください。
※アルミモダン見切りは開口部の上部には使用しないでください。
※ジョイント金具や防水テープは継ぎ目の部分にご使用ください。

■アルミモダン共通部材

品名	下地銅板	現場仕上げ塗料(補修塗料)(アルミニウム用)
部材		
品番	RE281	RM93ALF4(ダークステン)
希望小売価格	1,672円/本 (税抜 1,520円/本)	1,716円/缶 (税抜 1,560円/缶)
梱包入数	10本/箱 材質:塗装GLめっき銅板	1缶・80g

※アルミモダン見切りを使用するシーリングは外壁材本体と同色をご使用ください。

装飾部材

アルミモダン中間水切り・アルミモダン見切り

中間水切りスリムタイプ

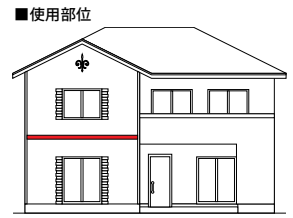

中間水切りスリムタイプ

材質：塗装GLめっき鋼板

- 見付け寸法を小さくしたデザインで、壁面の一体感を向上させます。
- 止水材と一体化した形状でシーリング施工の手間を省き、施工時間を短縮します。



使用商品：ネオロック・光セラ18 ARTIER セフィロッド18 グラデーション塗装(ガーデン チタン スモーク)、
中間水切りスリムタイプ ブラウン

※2023年3月より在庫なくなり次第、赤色の品番・寸法に切り替えさせていただきます。
新旧品番の同一現場での混同使用はできません。

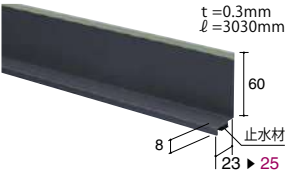
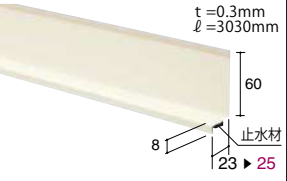
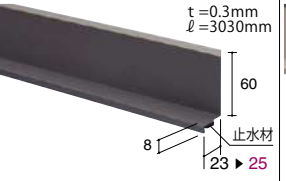
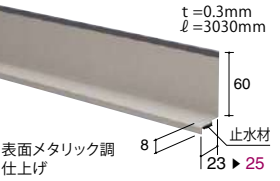
中間水切りスリムタイプ18・16・15mm厚用				
品名	ブラック	ホワイト	ブラウン	グレー
色名	ブラック	ホワイト	ブラウン	グレー
部材	 t=0.3mm ℓ=3030mm 60 8 止水材 23 ▶ 25	 t=0.3mm ℓ=3030mm 60 8 止水材 23 ▶ 25	 t=0.3mm ℓ=3030mm 60 8 止水材 23 ▶ 25	 t=0.3mm ℓ=3030mm 60 8 止水材 23 ▶ 25 ※表面メタリック調仕上げ
品番	B225W1 ▶ B2251W1	B225W2 ▶ B2251W2	B225W3 ▶ B2251W3	B225W4 ▶ B2251W4
希望小売価格	4,180円/本 (税抜 3,800円/本)			
梱包入数	5本/梱			

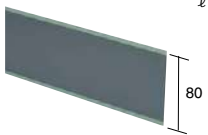
品名	下地鋼板
部材	 t=0.3mm ℓ=2000mm 80
品番	RE281
希望小売価格	1,672円/本 (税抜 1,520円/本)
梱包入数	10本/箱

※防火構造、準耐火構造対応の場合は水切り裏面に下地鋼板(RE281)を施工してください。

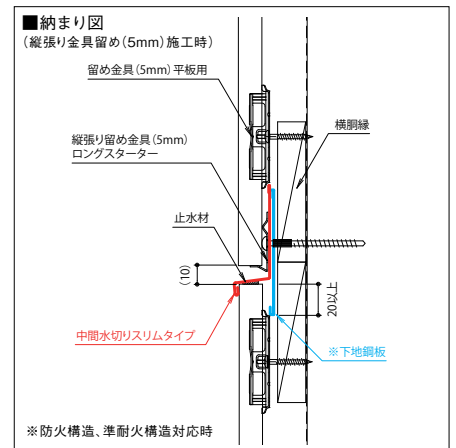

ライン出隅

■使用部位



ライン出隅

材質：塗装GLめっき鋼板

- すっきりと通ったコーナー部の縦ラインが壁面を美しく魅せます。
- シーリングレスの納まりで施工時間を短縮します。



使用商品：ネオロック・光セラ18 ARTIER
セフィロウッド18 グラデーション塗装(ガーデン チタン スモーク)、
ライン出隅18mm厚用 ブラウン



使用商品：フラットデザインパネル
フィエルテ(QFフィエルテ チタン ダークコンクリート)、
ライン出隅16・15mm厚用 グレー



施工手順①
ライン出隅を取付けます。



施工手順②
サイディング端部を45度傾斜
切断します。(サイディングの加
工は45度傾斜切断ができる工
具をご使用ください。)

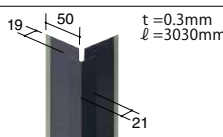
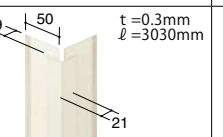
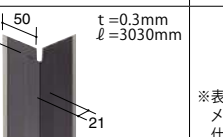
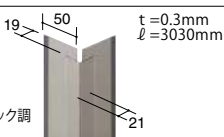

施工手順③
サイディング本体を施工します。

品名	ライン出隅18mm厚用				NEW 2023.03.01
色名	ブラック	ホワイト	ブラウン	グレー	
部材	 t=0.3mm ℓ=3030mm	 t=0.3mm ℓ=3030mm	 t=0.3mm ℓ=3030mm	 t=0.3mm ℓ=3030mm ※表面 メタリック調 仕上げ	
品番	B2161W1	B2161W2	B2161W3	B2161W4	
希望小売価格	8,910円/本 (税抜 8,100円/本)				
梱包入数	4本/箱				

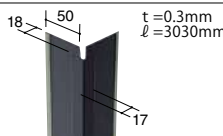
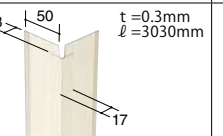
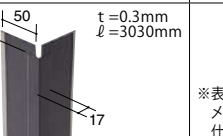
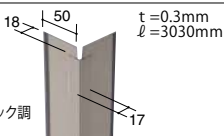
品名	ライン出隅16・15mm厚用			
色名	ブラック	ホワイト	ブラウン	グレー
部材	 t=0.3mm ℓ=3030mm	 t=0.3mm ℓ=3030mm	 t=0.3mm ℓ=3030mm	 t=0.3mm ℓ=3030mm ※表面 メタリック調 仕上げ
品番	B215W1	B215W2	B215W3	B215W4
希望小売価格	8,910円/本 (税抜 8,100円/本)			
梱包入数	4本/箱			

■鋼板出隅共通施工部材(ライン出隅・W出隅・L出隅用)

品名	留付補助鋼板
部材	 ブチルゴム系 両面接着テープ t=0.3mm 60 100
品番	B292W1
希望小売価格	14,630円/袋 (税抜 13,300円/袋)
梱包入数	56個/袋

※耐火構造等で外壁下地材が厚くなり、鋼板出隅が躯体に固定できない場合にご使用ください。

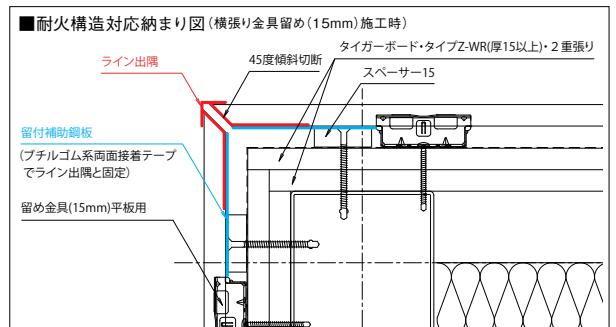

印刷物と実物では色柄が異なります。この誌面に掲載の価格はメーカー希望小売価格です。工事費は含まれておりません。

W出隅

■使用部位

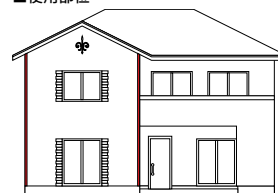

W出隅

材質：塗装GLめっき鋼板

- コーナー部の縦ラインがすっきり、かつ陰影感のある仕上がりになります。
- シーリングレスの納まりで施工時間を短縮します。

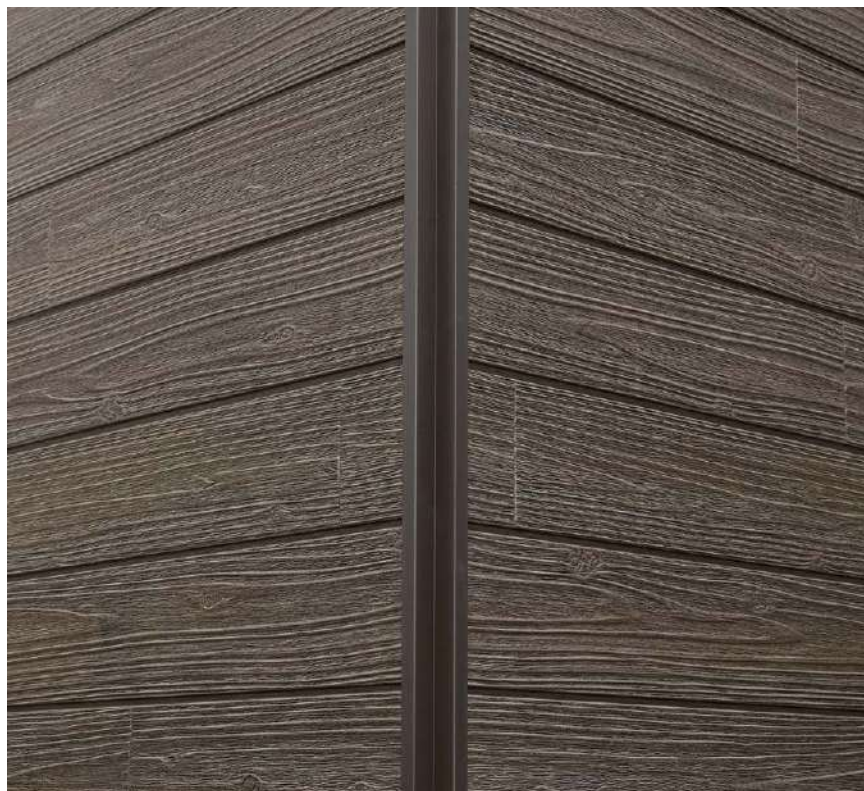

■納まり図 (横張り金具留め(5mm)施工時)

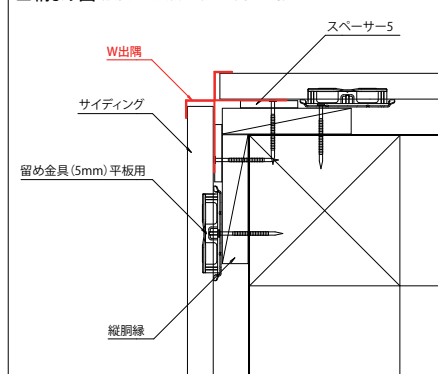

使用商品：ネオロック・光セラ18 ARTIER セフィロッド18 グラデーション塗装(ガーデン チタン スモーク)、
W出隅 18mm厚用 ブラウン

品名	W出隅18mm厚用			
色名	ブラック	ホワイト	ブラウン	グレー
部材				
品番	B2171W1	B2171W2	B2171W3	B2171W4
希望小売価格	11,440円/本 (税抜 10,400円/本)			
梱包入数	4本/箱			

品名	W出隅16・15mm厚用			
色名	ブラック	ホワイト	ブラウン	グレー
部材				
品番	B2172W1	B2172W2	B2172W3	B2172W4
希望小売価格	11,440円/本 (税抜 10,400円/本)			
梱包入数	4本/箱			

L出隅

■使用部位



L出隅

材質：塗装GLめっき鋼板

- 建物の正面のコーナー部分が、シーリング一本となり壁面を美しく魅せます。
- 鋼板の見付け寸法を小さくしたデザインでコーナー部分がすっきりします。

商品の向きにより、仕上がりが異なります。
施工前に本体の向きをご確認ください。



側面 正面

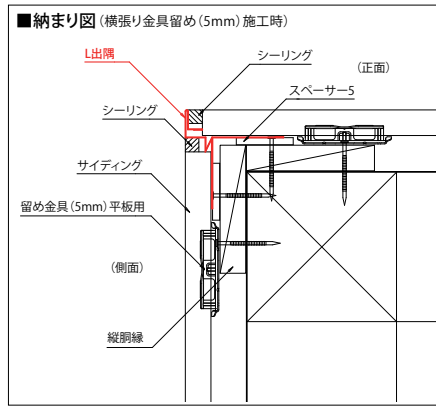

施工手順①
L出隅本体、サイディングを施工します。



施工手順②
マスキングテープを正面の鋼板見付け部分に合わせて貼付けます。



施工手順③
側面の鋼板見付け部に合わせてマスキングテープを貼付けます。その後シーリングを施工します。

使用商品：ネオロック・光セラ18 ARTIER セフィロウッド18 グラデーション塗装
(ガーデン チタン スモーク)、L出隅 18・16mm厚用 ブラウン

品名	L出隅18・16mm厚用			
色名	ブラック	ホワイト	ブラウン	グレー
部材				
品番	B2181W1	B2181W2	B2181W3	B2181W4
希望小売価格	11,110円/本 (税抜 10,100円/本)			
梱包入数	4本/箱			

品名	L出隅15mm厚用			
色名	ブラック	ホワイト	ブラウン	グレー
部材				
品番	B2182W1	B2182W2	B2182W3	B2182W4
希望小売価格	11,110円/本 (税抜 10,100円/本)			
梱包入数	4本/箱			

オーバーフロー管カバー



詳細はパナソニックHPをご確認ください。

<製造>パナソニックハウジングソリューションズ株式会社

■使用部位

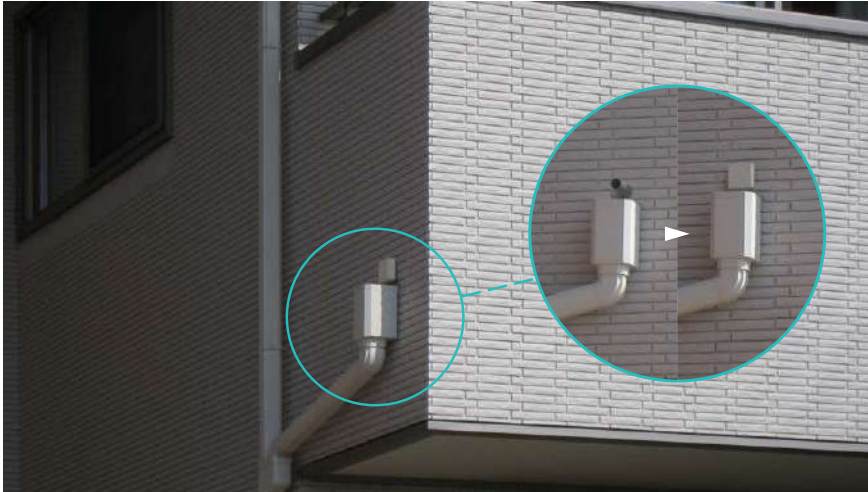
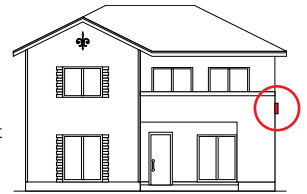

- バルコニーまわりの外観がスッキリして意匠性が向上。
- たてといの色に合わせた豊富なカラーラインナップと艶を落とした質感。



● 施工しやすく、オーバーフロー管まわりの躯体の劣化を防止

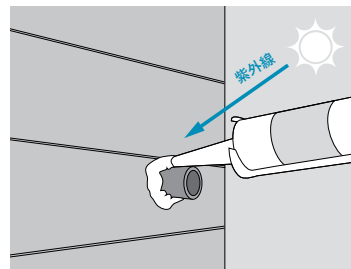

オーバーフロー管周囲のシーリングを紫外線から守り劣化防止する

※本商品はオーバーフロー管の排水能力向上などの機能はございません。



オーバーフロー管カバー

材質:ASA樹脂

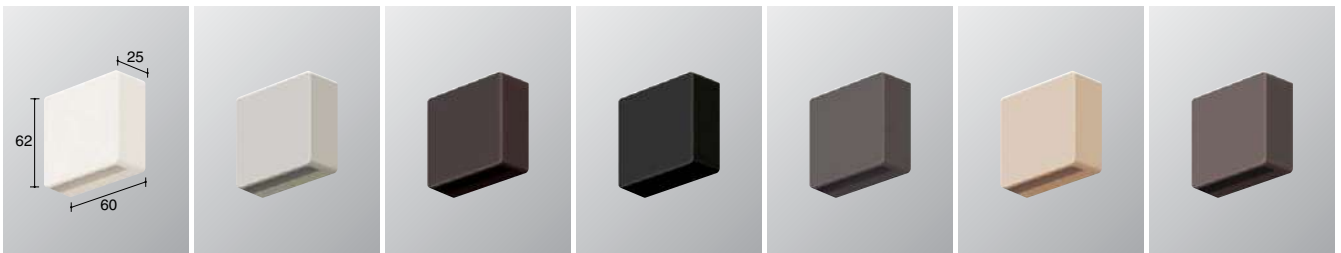

ミルクホワイト

パールグレー(しろ)

しんちゃ

ブラック

オークグレー

モダンベージュ

オークブラウン

品名	オーバーフロー管カバー	
サイズ(mm)	25×62×60	
重量	約0.03kg	
品番	ミルクホワイト	MQ0617
	パールグレー(しろ)	MQ1617
	しんちゃ	MQ5617
	ブラック	MQ6617
	オークグレー	MQD617
	モダンベージュ	MQX617
	オークブラウン	MQZ617
希望小売価格	638円/個 (税抜 580円/個)	
梱包入数	4個	

さらに 簡単な施工

①既存オーバーフロー管(φ25)の切断

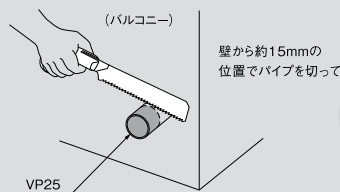

②接着剤を塗布し、差し込む

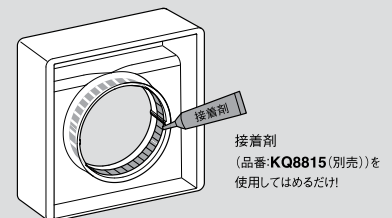



横張り金具留め(5mm)

【施工条件】

鉄骨下地 使用不可
※鉄骨下地+木胴縁はOK

釘・ビス 留め施工

【対象商品】

光セラ

親水バート

親水コート
(16・15mm厚)

エクセレージ16
(無塗装品)

セラティール18
(無塗装品)

フィルテクト16
(無塗装品)

スムーズな施工

<一般部>

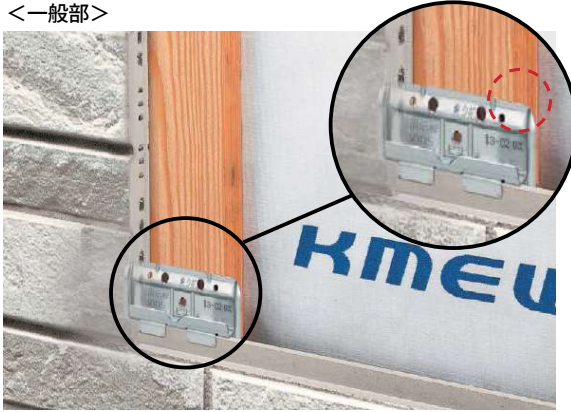

○部に曲線をつけることで外壁材の施工がスムーズに行えます。

外壁材をしっかりと固定



専用留め金具で、外壁材をしっかりと固定します。

横張り用留め金具(5mm)		
品名	平板用	出隅用
部材		
品番	B1005	B10053
希望小売価格	10,670円/袋 (税抜 9,700円/袋)	6,380円/袋 (税抜 5,800円/袋)
梱包入数	70個/袋 10袋/大箱	50個/袋 10袋/大箱
材質	※釘・ビスは別売です。 溶融亜鉛-Al-Mg合金めっき鋼板	

金具固定部材			
品名	リング釘38 (留め金具用)	留め金具用ビス25 (木下地用)	留め金具用ビス38 (木下地用)
部材			
	いずれかをご使用ください。		
品番	RM89S0	RY8830	B881138
希望小売価格	1,100円/袋 (税抜 1,000円/袋)	10,450円/箱 (税抜 9,500円/箱)	11,990円/箱 (税抜 10,900円/箱)
梱包入数	150本/袋	500本/箱	500本/箱
材質	ステンレス	ステンレス	ステンレス

※留め金具用ビス35(木下地用)(B881135)もご使用いただけます。(P.396参照)
※留め金具用ビス(木下地用)の適用基準は、ページ左下の適用基準一覧をご確認ください。

水切		
品名	入隅捨て水切り	土台水切り50
部材		
品番	RCILK	ブラック B238W1 ホワイト B238W2 ブラウン B238W3 グレー(メタリック調) B238W4
希望小売価格	1,397円/本 (税抜 1,270円/本)	3,190円/本 (税抜 2,900円/本)
梱包入数	20本/梱 ※バラ出荷対応いたします。	5本/箱
材質	塗装GLめっき鋼板	塗装GLめっき鋼板

横張り金具留め(5mm):留め金具用ビス(木下地用)適用基準一覧			
品名	適用基準		
	下地面材なし	下地面材あり	防耐火構造認定対応用※
留め金具用ビス25 (木下地用)	○	○	×
留め金具用ビス35 (木下地用)	○	○	×
留め金具用ビス38 (木下地用)	○	○	○

※防耐火構造認定で「ビス長さL=38mm以上」の仕様規定がある場合に使用。(現状のケイミューおよびJTC取得認定では該当なし)

補修用部材		防水用部材	
品名	補修用パテ	防水シーラー	
部材			
品番	B4901	RM875	
希望小売価格	3,740円/本 (税抜 3,400円/本)	3,630円/缶 (税抜 3,300円/缶)	
梱包入数	1本・350g	1缶・100g	
材質	アクリル系エマルジョン	—	

事前チェック

サッシからの伝い水防止のため、サッシ下枠の出寸法がサイディング表面から30mm程度確保できるサッシを使用するか、伝い水防止水切りや皿板水切りを取付けてください。

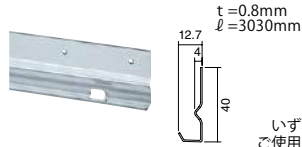
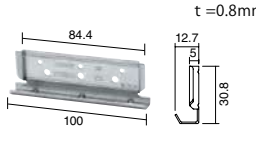
リングスターター	スターター
 <p>t=0.8mm ℓ=3030mm</p>	 <p>t=0.8mm</p>
いずれかを ご使用ください。	
B101052	B100510
2,145円/本 (税抜 1,950円/本)	8,690円/袋 (税抜 7,900円/袋)
4本/梱	50個/袋 10袋/大箱
※釘・ビスは別売です。	
溶融亜鉛-Al-Mg合金めっき鋼板	溶融亜鉛-Al-Mg合金めっき鋼板

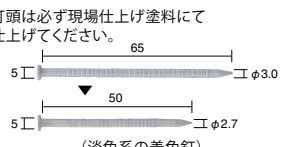
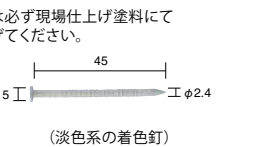

サイディング留付部材	
リング釘65(直留め用) ▶ リング釘50(直留め用) NEW	リング釘45(直留め用)
21・18mm厚用	16・15mm厚用
釘頭は必ず現場仕上げ塗料にて仕上げてください。	釘頭は必ず現場仕上げ塗料にて仕上げてください。
 <p>65 50 φ3.0 φ2.7 (淡色系の着色釘)</p>	 <p>45 φ2.4 (淡色系の着色釘)</p>
B8765R400 ▶ B8750R400	B8745R400
1,254円/袋 (税抜 1,140円/袋) ▶ 792円/袋 (税抜 720円/袋)	583円/袋 (税抜 530円/袋)
40本/袋	40本/袋
ステンレス	ステンレス

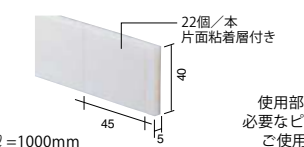
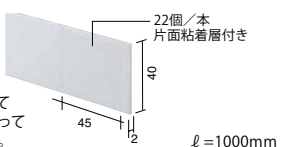
※2023年3月より赤色の品番に変更させていただきます。
新旧品の同一現場での混同使用は可能です。

バックイン材	
スペーサー5 (開口部・軒天等用)	スペーサー2 (不陸調整用)
 <p>22個/本 片面粘着層付き ℓ=1000mm</p>	 <p>22個/本 片面粘着層付き ℓ=1000mm</p>
使用部位によって 必要なピースに折って ご使用ください。	
RY82S05	RY82S02
21,670円/箱 (税抜 19,700円/箱)	18,040円/箱 (税抜 16,400円/箱)
20本/箱	20本/箱
ポリプロピレン	ポリプロピレン

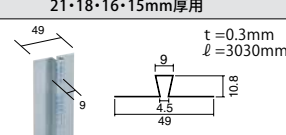
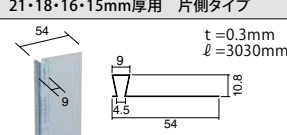
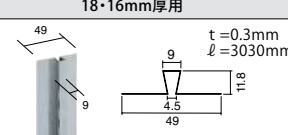
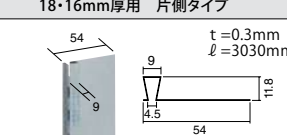
※ロットにより若干色味が異なる場合がありますが、性能上問題ありません。

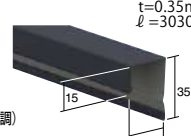
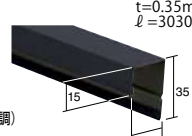
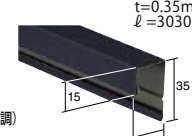
目地接合部材			
ハット型ジョイナー		ハット型ジョイナー-NEO	
21・18・16・15mm厚用	21・18・16・15mm厚用 片側タイプ	18・16mm厚用	18・16mm厚用 片側タイプ
 <p>t=0.3mm ℓ=3030mm</p>	 <p>t=0.3mm ℓ=3030mm</p>	 <p>t=0.3mm ℓ=3030mm</p>	 <p>t=0.3mm ℓ=3030mm</p>
ネオロック、フラットデザインパネルの施工にはハット型ジョイナー-NEOをご使用ください。		ネオロック、フラットデザインパネルの施工にはハット型ジョイナー-NEOをご使用ください。 その他の16mm厚以上の外壁材にもご使用いただけます。	
B2715	B2715K	B2721	B2718K
1,870円/本 (税抜 1,700円/本)	1,760円/本 (税抜 1,600円/本)	2,035円/本 (税抜 1,850円/本)	2,002円/本 (税抜 1,820円/本)
15本/箱	15本/箱	15本/箱	15本/箱
溶融亜鉛-Al-Mg合金めっき鋼板	溶融亜鉛-Al-Mg合金めっき鋼板	溶融亜鉛-Al-Mg合金めっき鋼板	溶融亜鉛-Al-Mg合金めっき鋼板

見切り部材		
21mm厚用	見切り縁	16・15mm厚用
ブラック B255W1 ホワイト B255W2 ブラウン B255W3 グレー(メタリック調) B255W4	●色はブラック t=0.35mm ℓ=3030mm 	ブラック B254W1 ホワイト B254W2 ブラウン B254W3 グレー(メタリック調) B254W4
●色はブラック t=0.35mm ℓ=3030mm 	●色はブラック t=0.35mm ℓ=3030mm 	●色はブラック t=0.35mm ℓ=3030mm 
3,300円/本 (税抜 3,000円/本)	2,970円/本 (税抜 2,700円/本)	2,860円/本 (税抜 2,600円/本)
5本/箱	5本/箱	5本/箱
塗装GLめっき鋼板	塗装GLめっき鋼板	塗装GLめっき鋼板

横張り通気金具留め(15mm)

【施工条件】

鉄骨下地 OK
(ビス留め)

釘・ビス留め施工
(スターター、ビス留め)

【対象商品】

光セラ

親水バート

親水コート
(16・15mm厚)

エクセレージ16
(無塗装品)

セラディール18
(無塗装品)

フィルテクト16
(無塗装品)

スムーズな施工

<一般部>



「通気金具」を使って外壁材を施工するだけで、従来のように縦胴縁を設けることなく、簡単に15mmの通気層をつくることができます。

横張り用ロングスターターで簡単施工

<土台部>

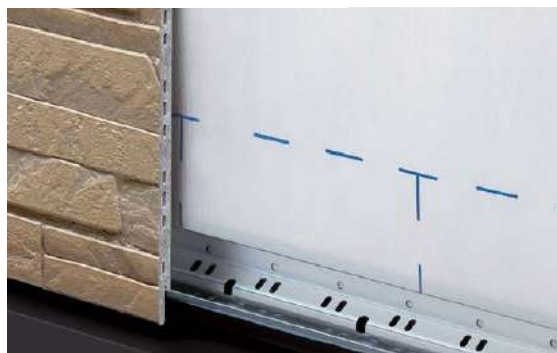

長尺の横張り用ロングスターターを使用することで容易に水平レベルが確保でき、簡単に施工できます。専用留め金具で、外壁材をしっかり固定します。

横張り用通気留め金具(15mm)		
品名	平板用	出隅用
部材		
品番	B10115	B101153
希望小売価格	5,830円/袋 (税抜 5,300円/袋)	2,970円/袋 (税抜 2,700円/袋)
梱包入数	30個/袋 10袋/大箱	20個/袋 10袋/大箱
材質	※釘・ビスは別売です。 溶融亜鉛-Al-Mg合金めっき鋼板	

金具固定部材			
品名	リング釘38 (留め金具用)	留め金具用ビス25 (木下地用)	留め金具用ビス35 (木下地用)
部材		(下地面材なしの場合) 	(下地面材ありの場合)
品番	RM89S0	RY8830	B881135
希望小売価格	1,100円/袋 (税抜 1,000円/袋)	10,450円/箱 (税抜 9,500円/箱)	10,450円/箱 (税抜 9,500円/箱)
梱包入数	150本/袋	500本/箱	500本/箱
材質	ステンレス	ステンレス	ステンレス

※留め金具用ビス(木下地用)の適用基準は、ページ左下の適用基準一覧をご確認ください。

パッキン材		
品名	スペーサー15 (開口部・軒天等用)	スペーサー2 (不陸調整用)
部材		
品番	RY82S15	RY82S02
希望小売価格	15,180円/箱 (税抜 13,800円/箱)	18,040円/箱 (税抜 16,400円/箱)
梱包入数	6本/箱	20本/箱
材質	ポリプロピレン	ポリプロピレン

※ロットにより若干色味が異なる場合がありますが、性能上問題ありません。

横張り通気金具留め(15mm):留め金具用ビス(木下地用)適用基準一覧

品名	適用基準		
	下地面材なし	下地面材あり	防耐火構造認定対応※
留め金具用ビス25 (木下地用)	○	×	×
留め金具用ビス35 (木下地用)	○	○	×
留め金具用ビス38 (木下地用)	○	○	○

※防耐火構造認定で「ビス長さL=38mm以上」の仕様規定がある場合に使用。(現状のケイミューおよびJTC取得認定では該当なし)

水切		
品名	入隅捨て水切り	土台水切り50
部材		
品番	RCILK	ブラック B238W1 ホワイト B238W2 ブラウン B238W3 グレー(メタリック調) B238W4
希望小売価格	1,397円/本 (税抜 1,270円/本)	3,190円/本 (税抜 2,900円/本)
梱包入数	20本/箱 ※バラ出荷対応いたします。	5本/箱
材質	塗装GLめっき鋼板	塗装GLめっき鋼板

アルミ通気土台水切りを施工する場合、ロングスターター(B101152)をご使用できません。スターター(RY7464S)をご使用ください。

事前チェック

サッシからの伝い水防止のため、サッシ下枠の出寸法がサイディング表面から30mm程度確保できるサッシを使用するか、伝い水防止水切りや皿板水切りを取付けてください。

※1 詳細仕様は「施設・店舗向けカタログ」参照。

ロングスターター		スターター		施工高さ31m対応 ^{※1} 用部材		鉄骨造耐火構造 ^{※1} 用固定部材	
t=0.8mm ℓ=3030mm		t=1.2mm		ロング通気金具(15mm) t=0.8mm ℓ=3018mm		留め金具用ビス45 (鉄骨下地用)	
※ビス留め専用		いずれかをご使用ください。		※ビス留め専用		ビス頭は必ず現場仕上げ塗料にて仕上げてください。	
B101152		RY7464S		B10155		B8845S	
3,850円/本 (税抜 3,500円/本)		6,050円/袋 (税抜 5,500円/袋)		3,960円/本 (税抜 3,600円/本)		25,520円/箱 (税抜 23,200円/箱)	
4本/梱		20個/袋 6袋/大箱		6本/箱		500本/箱	
		※ビスは別売です。		※ビスは別売です。			
溶融亜鉛-Al-Mg合金めっき鋼板		ステンレス		溶融亜鉛-Al-Mg合金めっき鋼板		ステンレス	

留め金具用ビス			サイディング留付部材		
留め金具用ビス38 (木下地用)	留め金具用ビス90 (木下地用)	留め金具用ビス19 (鉄骨下地用)	リング釘65(直留め用) 21・18・16・15mm厚用	直留め用ビス60(鉄骨下地用) 21mm厚用	直留め用ビス50(鉄骨下地用) 18・16・15mm厚用
	補強工法 ^{※1} 用固定部材 		釘頭は必ず現場仕上げ塗料にて仕上げてください。	ビス頭は必ず現場仕上げ塗料にて仕上げてください。	ビス頭は必ず現場仕上げ塗料にて仕上げてください。
B881138	B881190	RY8840	B8765R400	B8860	B88501
11,990円/箱 (税抜 10,900円/箱)	9,570円/箱 (税抜 8,700円/箱)	13,640円/箱 (税抜 12,400円/箱)	1,254円/袋 (税抜 1,140円/袋)	14,850円/箱 (税抜 13,500円/箱)	9,460円/箱 (税抜 8,600円/箱)
500本/箱	100本/箱	500本/箱	40本/袋	200本/箱	200本/箱
ステンレス	ステンレス	ステンレス	ステンレス	ステンレス	ステンレス

目地接合部材			
ハット型ジョイナー		ハット型ジョイナー-NEO	
21・18・16・15mm厚用	21・18・16・15mm厚用 片側タイプ	18・16mm厚用	18・16mm厚用 片側タイプ
ネオロック、フラットデザインパネルの施工部にはハット型ジョイナー-NEOをご使用ください。		ネオロック、フラットデザインパネルの施工部にはハット型ジョイナー-NEOをご使用ください。その他の16mm厚以上の外壁材にもご使用いただけます。	
B2716	B2716K	B2722	B2719K
3,080円/本 (税抜 2,800円/本)	3,080円/本 (税抜 2,800円/本)	3,355円/本 (税抜 3,050円/本)	3,498円/本 (税抜 3,180円/本)
15本/箱	15本/箱	15本/箱	15本/箱
溶融亜鉛-Al-Mg合金めっき鋼板	溶融亜鉛-Al-Mg合金めっき鋼板	溶融亜鉛-Al-Mg合金めっき鋼板	溶融亜鉛-Al-Mg合金めっき鋼板

見切り部材			補修用部材	防水用部材
見切り縁			補修用パテ	防水シーラー
21mm厚用	18mm厚用	16・15mm厚用	補修用パテ	防水シーラー
●色はブラック t=0.35mm ℓ=3030mm	●色はブラック t=0.35mm ℓ=3030mm	●色はブラック t=0.35mm ℓ=3030mm	B4901	RM875
ブラック B255W1 ホワイト B255W2 ブラウン B255W3 グレー(メタリック調) B255W4	ブラック B254W1 ホワイト B254W2 ブラウン B254W3 グレー(メタリック調) B254W4	ブラック B253W1 ホワイト B253W2 ブラウン B253W3 グレー(メタリック調) B253W4	3,740円/本 (税抜 3,400円/本)	3,630円/缶 (税抜 3,300円/缶)
5本/箱	5本/箱	5本/箱	1本・350g	1缶・100g
塗装GLめっき鋼板	塗装GLめっき鋼板	塗装GLめっき鋼板	アクリル系エマルジョン	—

警告

下記標準施工を遵守してください。サイディングの脱落の危険性があります。
(詳細は設計施工マニュアルをご参照ください。)

- ① ロングスターターおよび最下段の平板用金具の下地への確実な固定
- ② 固定するために必要な下地の設置(躯体工事)
- ③ 留め金具の取付けには必ず専用ビスをご使用ください。

事前チェック

サッシからの伝い水防止のため、サッシ下枠の出寸法がサイディング表面から30mm程度確保できるサッシを使用するか、伝い水防止水切りや皿板水切りを取付けてください。

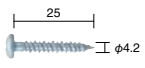
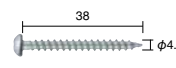
		金具固定部材	
	ロングスターター ※1 t=0.8mm ℓ=3030mm	留め金具用ビス25 (木下地用)	留め金具用ビス38 (木下地用)
			
	※ビス留め専用		
	B10057 5,280円/本 (税抜 4,800円/本)	RY8830 10,450円/箱 (税抜 9,500円/箱)	B881138 11,990円/箱 (税抜 10,900円/箱)
	5本/箱 (専用ビス同梱)	500本/箱	500本/箱
	溶融亜鉛-Al-Mg合金めっき鋼板	ステンレス	ステンレス

※留め金具用ビス35(木下地用)(B881135)もご使用いただけます。(P.396参照)
※留め金具用ビス(木下地用)の適用基準は、P.398左下の適用基準一覧をご確認ください。

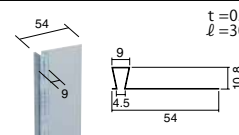
目地接合部材	
ハット型ジョイナー	
18・16・15mm厚用 片側タイプ	
	t=0.3mm ℓ=3030mm
B2715K 1,760円/本 (税抜 1,600円/本)	
15本/箱	
溶融亜鉛-Al-Mg合金めっき鋼板	

※2023年3月より在庫無くなり次第、赤色の寸法に切り替えさせていただきます。
新旧寸法品の同一現場での混同使用はできません。

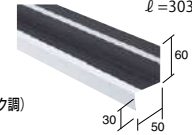
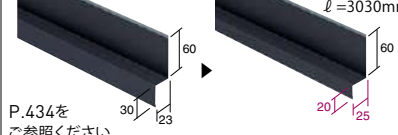
水切 (注) 中間水切りは、板厚・塗装仕様にあわせて選択してください。(P.434)		
入隅捨て水切り	土台水切り50	中間水切り 18・16・15mm厚用
	●色はブラック t=0.35mm ℓ=3030mm 	●色はブラック t=0.3mm ℓ=3030mm 
RCILK 1,397円/本 (税抜 1,270円/本)	ブラック B238W1 ホワイト B238W2 ブラウン B238W3 グレー(メタリック調) B238W4	P.434を ご参照ください。 3,190円/本 (税抜 2,900円/本)
20本/梱 ※バラ出荷対応いたします。	5本/箱	5本/梱
塗装GLめっき鋼板	塗装GLめっき鋼板	塗装GLめっき鋼板

施工部材

金具留め

工法別
施工部材

横張り
金具留め
(5mm)
P.394

横張り
通気金具留め
(15mm)
P.396

縦張り
金具留め
(5mm)
P.398

縦張り
通気金具留め
(15mm)
P.400

横張り
金具留め
(2mm)
P.402

釘直留め
P.404

縦張り通気金具留め(15mm)

【施工条件】

鉄骨下地 OK

ビス留め施工

【対象商品】

光セラ

親水バリエーション

親水コート (16・15mm厚)

エクセレージ16 (無塗装品)

フィルテクト16 (無塗装品)

※木造下地の場合、必ず合板下地(構造用合板9mm厚以上)が必要です。

縦張り用ロングスターターで簡単施工

<土台部>

鉄骨下地の納まり

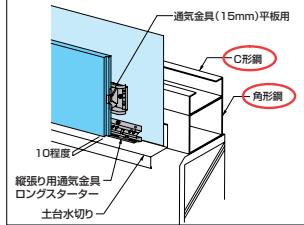

警告 P401上ご参照 最下段の平板用金具を取付けるためのC形鋼下地を設置

長尺の縦張り用ロングスターターを使用することで容易に水平レベルが確保でき簡単に施工できます。

スムーズな施工

<中間部>

鉄骨下地の納まり

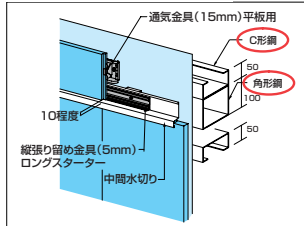
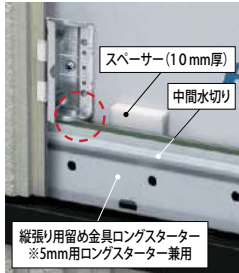

警告 P401上ご参照 最下段の平板用金具を取付けるためのC形鋼下地を設置

部に曲線をつけることで外壁材の施工がスムーズに行えます。スペーサー10mm厚を取付け、その上に中間水切りを施工し、ロングスターターを施工します。外壁材を施工後、留め金具で固定します。

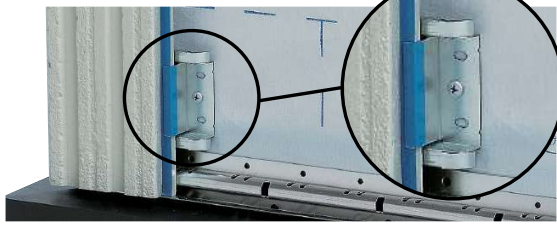

縦張り留め金具(15mm)出隅用をラインナップ

<出隅部>

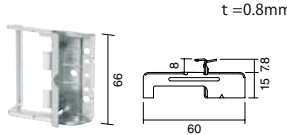
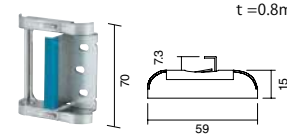

同質出隅の端面を段付き形状とし、専用留め金具を使用して施工することができます。

縦張り用通気留め金具(15mm)		
品名	平板用	出隅用
部材	 t=0.8mm 66, 60, 15.78, 8	 t=0.8mm 70, 73, 15, 59
品番	B10115	RE10158
希望小売価格	5,830円/袋 (税抜 5,300円/袋)	8,470円/袋 (税抜 7,700円/袋)
梱包入数	30個/袋 10袋/大箱	34個/袋 10袋/大箱
材質	※ビスは別売です。 溶融亜鉛-Al-Mg合金めっき鋼板	

金具固定部材			
品名	留め金具用ビス25 (木下地用)	留め金具用ビス35 (木下地用)	留め金具用ビス38 (木下地用)
部材	(下地面材なしの場合)  25, φ4.2	(下地面材ありの場合)  35, φ4.1	 38, φ4.1
品番	RY8830	B881135	B881138
希望小売価格	10,450円/箱 (税抜 9,500円/箱)	10,450円/箱 (税抜 9,500円/箱)	11,990円/箱 (税抜 10,900円/箱)
梱包入数	500本/箱	500本/箱	500本/箱
材質	ステンレス		

※留め金具用ビス(木下地用)の適用基準は、ページ左下の適用基準一覧をご確認ください。

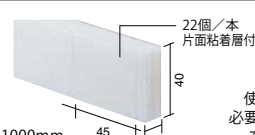
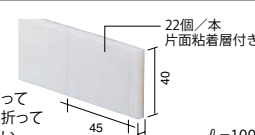
パッキン材		
品名	スペーサー15 (開口部・軒天等用)	スペーサー10 (中間水切り部高さ調整用)
部材	 22個/本 片面粘着層付き ℓ=1000mm, 45, 15	 22個/本 片面粘着層付き 使用部位によって必要なビスに折ってご使用ください。 ℓ=1000mm, 45, 10
品番	RY82S15	RY82S10
希望小売価格	15,180円/箱 (税抜 13,800円/箱)	18,040円/箱 (税抜 16,400円/箱)
梱包入数	6本/箱	10本/箱
材質	ポリプロピレン	

※ロットにより若干色味が異なる場合がありますが、性能上問題ありません。

縦張り通気金具留め(15mm)：留め金具用ビス(木下地用)適用基準一覧			
品名	適用基準		
	下地面材なし	下地面材あり(構造用合板9mm厚以上)	防火構造認定対応用※
留め金具用ビス25 (木下地用)	○	○	×
留め金具用ビス35 (木下地用)	○	○	×
留め金具用ビス38 (木下地用)	○	○	○

※防火構造認定で「ビス長さL=38mm以上」の仕様規定がある場合に使用。(現状のケイミューおよびJTC取得認定では該当なし)

補修用部材		防水用部材	
品名	補修用パテ	防水シーラー	
部材			
品番	B4901	RM875	
希望小売価格	3,740円/本 (税抜 3,400円/本)	3,630円/缶 (税抜 3,300円/缶)	
梱包入数	1本・350g	1缶・100g	
材質	アクリル系エマルジョン		

警告

下記標準施工を遵守してください。サイディングの脱落の危険性があります。
(詳細は設計施工マニュアルをご参照ください。)
①ロングスターターおよび最下段の平板用金具の下地への確実な固定
②固定するために必要な下地の設置(躯体工事)
③留め金具の取付けには必ず専用ビスをご使用ください。

事前チェック

サッシからの伝い水防止のため、サッシ下枠の出寸法がサイディング表面から30mm程度確保できるサッシを使用するか、伝い水防止水切りや皿板水切りを取付けてください。

※3 詳細仕様は「施設・店舗向けカタログ」参照。

ロングスターター ※1		ロングスターター ※1		鉄骨造耐火構造※3用固定部材		
t=0.8mm ℓ=3030mm		t=0.8mm ℓ=3030mm		留め金具用ビス45 (鉄骨下地用)	留め金具用ビス60 (鉄骨下地用)	直留め用ビス80 (鉄骨下地用)
※ビス留め専用		※ビス留め専用				ビス頭は必ず現場仕上げ塗料にて仕上げてください。
RE10157		B10057		B8845S	B8860S	B8880
5,280円/本 (税抜 4,800円/本)		5,280円/本 (税抜 4,800円/本)		25,520円/箱 (税抜 23,200円/箱)	21,120円/箱 (税抜 19,200円/箱)	22,440円/箱 (税抜 20,400円/箱)
5本/箱		5本/箱 (専用ビス同梱)		500本/箱	300本/箱	200本/箱
※ビスは別売です。		※鉄骨用ビスは現地調達してください。		ステンレス	ステンレス	ステンレス
溶融亜鉛-Al-Mg合金めっき鋼板		溶融亜鉛-Al-Mg合金めっき鋼板				

留め金具用ビス19 (鉄骨下地用)		サイディング留付部材		目地接合部材	
19		リング釘65(直留め用)	直留め用ビス50(鉄骨下地用)	ハット型ジョイナー ※2	
		18・16・15mm厚用	18・16・15mm厚用	18・16・15mm厚用 片側タイプ	
		釘頭は必ず現場仕上げ塗料にて仕上げてください。	ビス頭は必ず現場仕上げ塗料にて仕上げてください。	t=0.3mm ℓ=3030mm	
		(淡色系の着色釘)			
RY8840		B8765R400	B88501	B2713K	
13,640円/箱 (税抜 12,400円/箱)		1,254円/袋 (税抜 1,140円/袋)	9,460円/箱 (税抜 8,600円/箱)	1,573円/本 (税抜 1,430円/本)	
500本/箱		40本/袋	200本/箱	15本/箱	
ステンレス		ステンレス	ステンレス	溶融亜鉛-Al-Mg合金めっき鋼板	

※2023年3月より在庫無くなり次第、赤色の寸法に切り替えさせていただきます。
新旧寸法品の同一現場での混同使用はできません。

スペーサー2 (不陸調整用)		水切 (注) 中間水切りは、板厚・塗装仕様にあわせて選択してください。(P.434)		
22個/本 片面粘着層付き		入隅捨て水切り	土台水切り50	中間水切り
		t=0.35mm ℓ=3030mm	●色はブラック t=0.35mm ℓ=3030mm	18・16・15mm厚用
使用部位によって 必要なビスに折って ご使用ください。				
RY82S02		RCILK	ブラック B238W1 ホワイト B238W2 ブラウン B238W3 グレー(メタリック調) B238W4	●色はブラック t=0.3mm ℓ=3030mm
18,040円/箱 (税抜 16,400円/箱)		1,397円/本 (税抜 1,270円/本)	3,190円/本 (税抜 2,900円/本)	3,190円/本 (税抜 2,900円/本)
20本/箱		20本/梱 ※バラ出荷対応いたします。	5本/箱	5本/梱
ポリプロピレン		塗装GLめっき鋼板	塗装GLめっき鋼板	塗装GLめっき鋼板

縦張り通気金具留め工法の場合、以下ご注意ください。

※1 アルミ通気土台水切り、土台水切りスリムタイプ(50/40)、アルミモダン中間水切り(18mm厚用/16・15mm厚用)、中間水切りを使用する場合、縦張り通気ロングスターター(RE10157)はご使用できません。スペーサー10、縦張りロングスターター(B10057)をご使用ください。

※2 ハット型ジョイナーはスペーサーで高さ調整後、ご使用ください。

施工部材

金具留め

工法別
施工部材

横張り
金具留め
(5mm)
P.394

横張り
通気金具留め
(15mm)
P.396

縦張り
金具留め
(5mm)
P.398

縦張り
通気金具留め
(15mm)
P.400

横張り
金具留め
(2mm)
P.402

釘直留め
P.404

横張り金具留め(2mm)

【施工条件】

鉄骨下地 使用不可
※鉄骨下地+木胴縁はOK

【対象商品】

釘 留め施工
光セラ

親水バート 親水コート (16・15mm厚)

エクセレージ16 (無塗装品)

セラディール18 (無塗装品)

フィルテクト16 (無塗装品)

スムーズな施工

<一般部>



部に曲線をつけることで外壁材の施工がスムーズに行えます。

専用部材をご用意

<土台部>



専用スターはもちろん、同質出隅用金具や、専用ハット型ジョイナーもご用意しています。

横張りリングスターで簡単施工

<土台部>



長尺の横張り用リングスターを使用することで容易に水平レベルが確保でき、簡単に施工できます。

横張り用留め金具(2mm)

品名	平板用	出隅用
部材		
品番	B1002	B101023
希望小売価格	8,360円/袋 (税抜 7,600円/袋)	5,720円/袋 (税抜 5,200円/袋)
梱包入数	70個/袋 10袋/大箱	50個/袋 10袋/大箱
材質	※釘は別売です。 溶融亜鉛-Al-Mg合金めっき鋼板	

サイディング留付部材

品名	リング釘65(直留め用) ▶ リング釘50(直留め用) NEW	リング釘45(直留め用)
	21mm厚用	18・16・15mm厚用
部材		
品番	B8765R400 ▶ B8750R400	B8745R400
希望小売価格	1,254円/袋 ▶ 792円/袋 (税抜 720円/袋)	583円/袋 (税抜 530円/袋)
梱包入数	40本/袋	40本/袋
材質	ステンレス	

※2023年3月より赤色の品番に変更させていただきます。新旧品の同一現場での混同使用は可能です。

パッキング材		水切	
品名	スペーサー2 (不陸調整用)	入隅捨て水切り	
部材			
品番	RY82S02	RCILK	
希望小売価格	18,040円/箱 (税抜 16,400円/箱)	1,397円/本 (税抜 1,270円/本)	
梱包入数	20本/箱	20本/梱 ※バラ出荷対応いたします。	
材質	ポリプロピレン	塗装GLめっき鋼板	

※ロットにより若干色味が異なる場合がありますが、性能上問題ありません。

補修用部材		防水用部材	
品名	補修用パテ	防水シーラー	
部材			
品番	B4901	RM875	
希望小売価格	3,740円/本 (税抜 3,400円/本)	3,630円/缶 (税抜 3,300円/缶)	
梱包入数	1本・350g	1缶・100g	
材質	アクリル系エマルジョン	—	

事前チェック

サッシからの伝い水防止のため、サッシ下枠の出寸法がサイディング表面から30mm程度確保できるサッシを使用するか、伝い水防止水切りや皿板水切りを取付けてください。

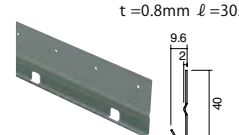
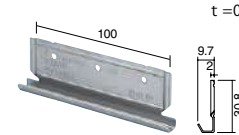
ロングスターター	スターター
 <p>t=0.8mm ℓ=3030mm</p>	 <p>t=0.8mm</p>
いずれかをご使用ください。	
B10022	RY7465S
2,046円/本 (税抜 1,860円/本)	7,480円/袋 (税抜 6,800円/袋)
4本/梱	50個/袋 10袋/大箱
※釘は別売です。	
塗装GLめっき鋼板	ステンレス

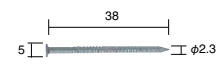
金具固定部材
リング釘38 (留め金具用)

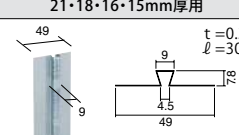
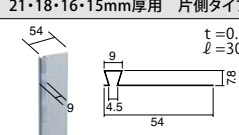
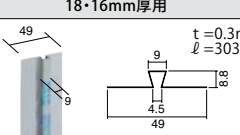
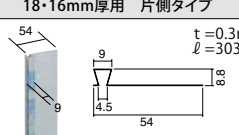
RM89S0
1,100円/袋 (税抜 1,000円/袋)
150本/袋
ステンレス

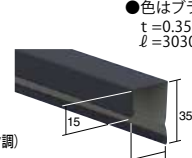
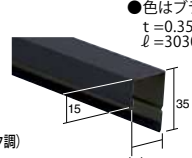
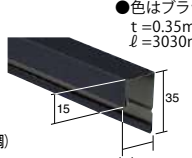
目地接合部材			
ハット型ジョイナー		ハット型ジョイナーNEO	
21・18・16・15mm厚用	21・18・16・15mm厚用 片側タイプ	18・16mm厚用	18・16mm厚用 片側タイプ
 <p>t=0.3mm ℓ=3030mm</p>	 <p>t=0.3mm ℓ=3030mm</p>	 <p>t=0.3mm ℓ=3030mm</p>	 <p>t=0.3mm ℓ=3030mm</p>
ネオロック、フラットデザインパネルの施工部にはハット型ジョイナーNEOをご使用ください。		ネオロック、フラットデザインパネルの施工部にはハット型ジョイナーNEOをご使用ください。その他の16mm厚以上の外壁材にもご使用いただけます。	
B2714	B2714K	B2720	B2717K
1,870円/本 (税抜 1,700円/本)	1,760円/本 (税抜 1,600円/本)	2,035円/本 (税抜 1,850円/本)	2,002円/本 (税抜 1,820円/本)
15本/箱	15本/箱	15本/箱	15本/箱
溶融亜鉛-Al-Mg合金めっき鋼板	溶融亜鉛-Al-Mg合金めっき鋼板	溶融亜鉛-Al-Mg合金めっき鋼板	溶融亜鉛-Al-Mg合金めっき鋼板

土台水切り50	見切り部材			
	21mm厚用	18mm厚用	16・15mm厚用	
●色はブラック t=0.35mm ℓ=3030mm 	●色はブラック t=0.35mm ℓ=3030mm 	●色はブラック t=0.35mm ℓ=3030mm 	●色はブラック t=0.35mm ℓ=3030mm 	
ブラック B238W1 ホワイト B238W2 ブラウン B238W3 グレー(メタリック調) B238W4	ブラック B255W1 ホワイト B255W2 ブラウン B255W3 グレー(メタリック調) B255W4	ブラック B254W1 ホワイト B254W2 ブラウン B254W3 グレー(メタリック調) B254W4	ブラック B253W1 ホワイト B253W2 ブラウン B253W3 グレー(メタリック調) B253W4	
3,190円/本 (税抜 2,900円/本)	3,300円/本 (税抜 3,000円/本)	2,970円/本 (税抜 2,700円/本)	2,860円/本 (税抜 2,600円/本)	
5本/箱	5本/箱	5本/箱	5本/箱	
塗装GLめっき鋼板	塗装GLめっき鋼板	塗装GLめっき鋼板	塗装GLめっき鋼板	

施工部材

金具留め

工法別
施工部材

横張り
金具留め
(5mm)
P.394

横張り
通気金具留め
(15mm)
P.396

縦張り
金具留め
(5mm)
P.398

縦張り
通気金具留め
(15mm)
P.400

横張り
金具留め
(2mm)
P.402

釘直留め
P.404

釘直留め

【施工条件】

鉄骨下地 使用不可
※鉄骨下地+木胴縁はOK

釘 留め施工

【対象商品】



エクセレージ16
(無塗装品)

エクセレージ14/14広幅
(無塗装品)

セラディール18
(無塗装品)

フィルテクト16
(無塗装品)

目地接合部材				
品名	ハット型ジョイナー			
	18・16mm厚用	18・16mm厚用 片側タイプ	14mm厚用	14mm厚用 片側タイプ
部材				
品番	B2713	B2713K	B271	B271K
希望小売価格	1,760円/本 (税抜 1,600円/本)	1,573円/本 (税抜 1,430円/本)	1,760円/本 (税抜 1,600円/本)	1,463円/本 (税抜 1,330円/本)
梱包入数	15本/箱	15本/箱	15本/箱	15本/箱
材質	溶融亜鉛-Al-Mg合金めっき鋼板			

水切				
品名	入隅捨て水切り	土台水切り50	土台水切り40	中間水切り
				14mm厚用
部材				
品番	RCILK	ブラック B238W1 ホワイト B238W2 ブラウン B238W3 グレー(メタリック調) B238W4	ブラック B239W1 ホワイト B239W2 ブラウン B239W3 グレー(メタリック調) B239W4	●色はブラック B234
希望小売価格	1,397円/本 (税抜 1,270円/本)	3,190円/本 (税抜 2,900円/本)	2,750円/本 (税抜 2,500円/本)	2,860円/本 (税抜 2,600円/本)
梱包入数	20本/梱 ※バラ出荷対応いたします。	5本/箱	5本/箱	5本/梱
材質	塗装GLめっき鋼板	塗装GLめっき鋼板	塗装GLめっき鋼板	塗装GLめっき鋼板

見切り部材			
品名	見切り縁		
	18mm厚用	16・15mm厚用	14mm厚用
部材			
品番	●色はブラック B254W1 ホワイト B254W2 ブラウン B254W3 グレー(メタリック調) B254W4	●色はブラック B253W1 ホワイト B253W2 ブラウン B253W3 グレー(メタリック調) B253W4	●色はブラック B252W1 ホワイト B252W2 ブラウン B252W3 グレー(メタリック調) B252W4
希望小売価格	2,970円/本 (税抜 2,700円/本)	2,860円/本 (税抜 2,600円/本)	2,860円/本 (税抜 2,600円/本)
梱包入数	5本/箱	5本/箱	5本/箱
材質	塗装GLめっき鋼板		

補修部材	
補修用パテ	
品番	B4901
希望小売価格	3,740円/本 (税抜 3,400円/本)
梱包入数	1本・350g
材質	アクリル系エマルジョン

サイディング留付部材(無塗装品用)			
品名	リング釘50(直留め用) NEW	リング釘45(直留め用)	リング釘40(直留め用)
	18mm厚用	16mm厚用	14mm厚用
部材			
品番	B8750R400	B8745R400	B8740R400
希望小売価格	792円/袋 (税抜 720円/袋)	583円/袋 (税抜 530円/袋)	506円/袋 (税抜 460円/袋)
梱包入数	40本/袋	40本/袋	55本/袋
材質	ステンレス		

防水用部材	
防水シーラー	
品番	RM875
希望小売価格	3,630円/缶 (税抜 3,300円/缶)
梱包入数	1缶・100g
材質	—

工法別
施工部材

横張り
金具留め
(5mm)
P.394

横張り
通気金具留め
(15mm)
P.396

縦張り
金具留め
(5mm)
P.398

縦張り
通気金具留め
(15mm)
P.400

横張り
金具留め
(2mm)
P.402

釘直留め
P.404

縦張り釘留め用補助部材 (14mm厚縦張り専用)

縦張り釘留め用補助部材

材質: 塗装GLめっき鋼板

縦張り釘留め施工時のスタート部材をラインナップ。サイディング下端部の水平ラインを容易に確保できます!

特長 ① 施工性

- 自動釘打ち機で留付け可能。
- 鋼板が厚く、たわみ難いため安定して載せ易い。
- 水平出しが簡単。(墨出しは必要)

特長 ② 排水性

- 本体との接触部分を少なくし、サイディング端部からの吸水を防ぐ形状。
- 通気を兼用した水抜き穴を多く配置。

■施工イメージ [土台部]



■施工イメージ [中間部]



※「縦張り釘留め用補助部材」を使用した場合、上の写真のように補助部材の一部が見えます。ご購入前にご確認くださいませようお願いします。

納まり図

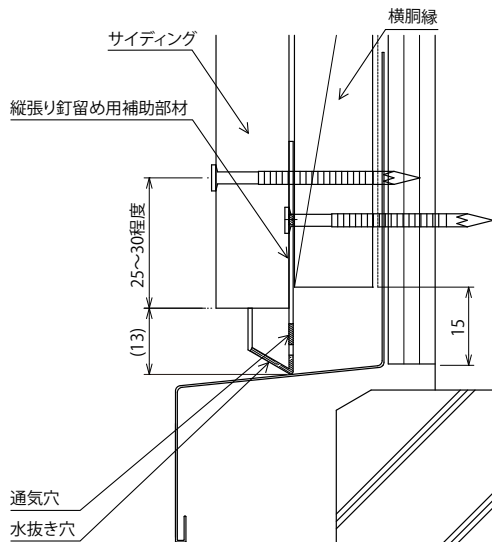

品名	縦張り釘留め用補助部材	
色名	ブラック	ホワイト
部材		
品番	B10027W1B	B10027W2B
希望小売価格	1,969円/本 (税抜 1,790円/本)	
梱包入数	4本/梱	

- 「縦張り釘留め用補助部材」はリング釘40またはリング釘38 (留め金具用) を用いて、250mm以下の間隔で留付けてください。
- 「縦張り釘留め用補助部材」はサイディングの荷重を長期に支えるための部材ではないため、サイディング本体は所定の釘留めを行ってください。
- ケイミー外壁材の14mm厚縦張り用商品にご使用ください。
- 本体の濃淡に合わせ、上記2色より選定してください。

タッチアップレス工法

【施工条件】

鉄骨下地 使用不可

ビス 留め施工

【対象商品】

光セラ

親水バート

親水コート

エクセレーンJ16
(無塗装品)

セラディール18
(無塗装品)

フィルテクト16
(無塗装品)

【施工方法】

- 横張り金具留め (5mm)
- 横張り通気金具留め (15mm)

専用金具を用いて外壁材の釘留め箇所をなくし、外観の仕上がりを向上させます。釘頭のタッチアップ作業も削減!

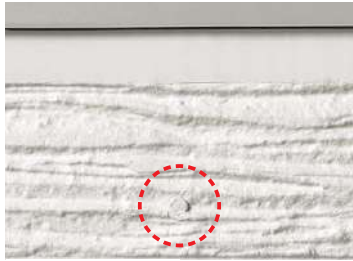

<従来工法>



<タッチアップレス工法>

特長①
仕上がり

- ・釘留め不要だから外観の仕上がりが美しい。

特長②
施工性

- ・専用金具 (1部材) のみで施工可能。
- ・タッチアップ (補修塗料塗布) 作業が不要。

窓下部、軒天部



窓下部



軒天部



施工手順①

部位に合わせてサイディングを切断し、金具取付部にスリット加工をします。



施工手順②

同梱ビスを用いて「留め金具 上端切断加工用」を下地に取付けます。
(金具はベースとトップを組み合わせて使用します)



施工手順③

サイディング本体を施工します。



施工手順④

留め金具の爪をパール等を用いてスリット位置に差し込みます。
バックアップ材を挿入し、シーリングを施工します。

窓上部、オーバーハング部、下屋部 (桁側)



窓上部



オーバーハング部



施工手順①

部位に合わせてサイディングを切断し、金具取付部にスリット加工をします。



施工手順②

同梱ビスを用いて「留め金具 下端切断加工用」を下地に取付けます。

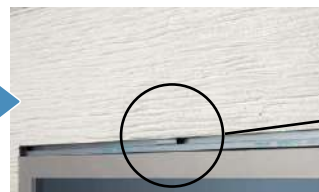

施工手順③

スリット加工した部分を金具に差し込みながらサイディング本体を施工し、シーリングを施工します。
※シーリングを施工しない部位では切断面に防水シーラーの塗布が必要です。
(セラディールは除く)

■適用部位と使用金具

部位	金具	上端加工切断用	下端切断加工用
窓上		—	○
窓下	○※1	—	—
軒天	○※1	—	—
オーバーハング		—	○
下屋	桁側	—	○
	流れ側	—	×※2

※1:シーリング納めの場合のみ ※2:下屋の流れ側はスペーサーを入れて釘留め

スリット加工用推奨工具

タッチアップレス工法では下記の工具「(株)マキタ製 ジョイントカッタ (PJ7000 もしくは PJ180DRF)」が必要になります。



警告

- ・必ず事前に試し切りを行ってください。
- ・右記寸法を守らないと、金具が挿入できない、施工後本体のガタツキや破損などの不具合が発生する可能性があります。

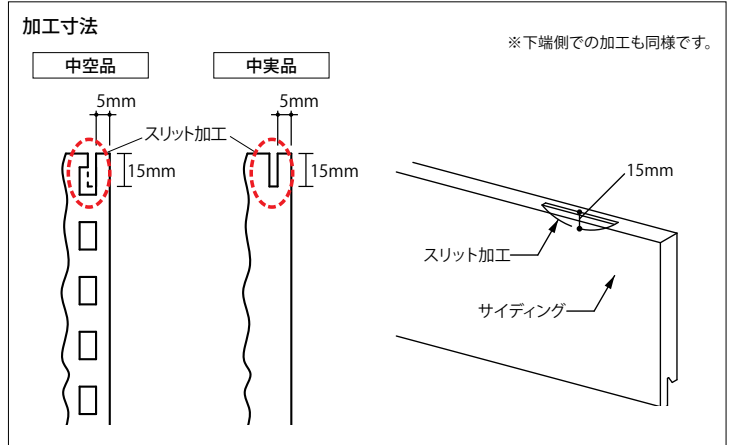

横張り通気金具留め (15mm) の場合の留付け方法

留め金具 上端切断加工用及び、下端切断加工用の下に「スペーサー10」を使用して高さを合わせます。

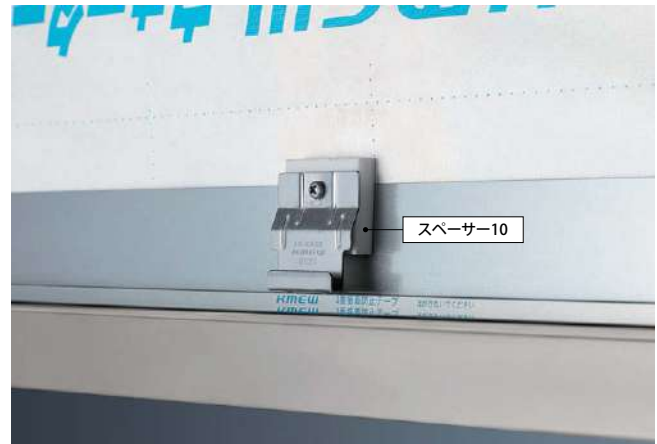

■施工部材

品名	タッチアップレス工法用留め金具		パッキング材
	上端切断加工用	下端切断加工用	
部材	<p>t=0.8mm</p> <p>※写真、断面図はベースとトップを組み合わせた状態です。</p>	<p>t=0.8mm</p>	<p>スペーサー10※3</p> <p>ℓ=1000mm</p> <p>22個/本片面粘着層付き</p> <p>使用部位によって必要なビスに折ってご使用ください。</p>
品番	B109	B1010	RY82S10
希望小売価格	5,170円/袋 (税抜 4,700円/袋)	2,420円/袋 (税抜 2,200円/袋)	18,040円/箱 (税抜 16,400円/箱)
梱包入数	1セット/袋 金具(トップ):20個、金具(ベース):20個、専用ビス:22本 施工説明書:1枚	1セット/袋 金具:20個、専用ビス:22本 施工説明書:1枚	10本/箱
材質	溶融亜鉛-Al-Mg合金めっき鋼板	溶融亜鉛-Al-Mg合金めっき鋼板	ポリプロピレン

※3:横張り通気金具留め施工の際に使用

ケイミュ純正の留め金具を必ずご使用ください。



警告

**ケイミュ純正留め金具以外の留め金具をご使用されますと、
危険を伴う不具合が発生する恐れがあります。**

弊社では純正留め金具以外の留め金具を使用された場合は一切の不具合に対して責任を負いかねます。
スターター、出隅用留め金具に加え、留め付け部材(専用留め付けネジ等)も必ず純正品をご使用ください。

**ケイミュ純正留め金具は施工時、施工後の安全を確保するため、
外壁材とあわせ設計された商品です。**

日本国内では、台風や地震など自然災害が多数発生いたします。ケイミュでは自然災害時にもお客様に安全に商品をご使用いただくために、外壁材の実形状にあわせ設計した純正留め金具を商品化しております。

① 台風時の安全性 について

純正留め金具と非純正留め金具の留め付け部の強度には差があります。

留め金具耐風圧性能の比較

ケイミュ留め金具と市場に流通しているA社・B社の留め金具で耐風圧性能試験を実施したところ、試験体破壊時の負圧は右図に示すようになりました。(ケイミュ社内試験)

試験体

試験体サイズ：幅2200×高さ2300mm
構造：木造軸組構造(下地間隔：455mm)
N数：各1体

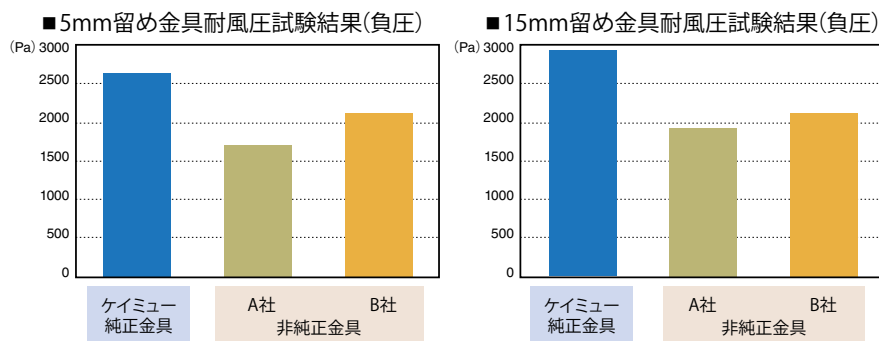

※確認結果は試験値であり、保証値ではありません。

ケイミュ純正留め金具は、非純正留め金具に対し、大きく耐風圧性能を上回ることを確認しました。

② 施工後の外観、 地震時の安全性 について

非純正留め金具は純正留め金具に比べ、外壁材の形状と爪の形状が一致しない場合もあり、**施工後のがたつきや接合部の隙間が発生し、仕上がりに影響する恐れがあります。**
また留め金具の強度不足は外壁材のズレ下がりや、脱落につながる危険性があります。

■純正留め金具は大きいいため外壁材に対し安定しやすく施工後のがたつきが発生しにくい形状です。

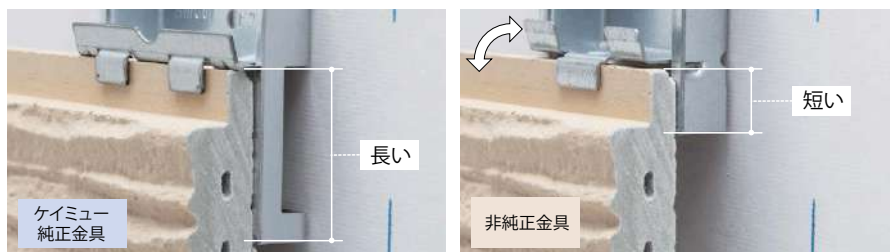

金具が短いため、がたつきが発生しやすくなります。

●ケイミュ純正留め金具

特許登録済

特許第 5973925号
特許第 6010471号
特許第 6022958号

留め金具
(5mm)
B1005



通気留め金具
(15mm)
B10115

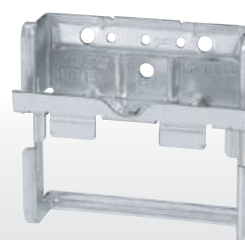

※留め金具の下地の多少の不陸に対応できる様なクリアランス設計となっております。強く押さえると多少の音鳴り・ガタツキが発生する場合があります。

土台水切り



アルミ通気土台水切り 材質:アルミニウム

品名	本体(有効開口面積:34.9cm ² /m) ℓ=3030mm	出隅	入隅	エンドキャップ
形状・寸法				
品番		●色はブラック	●色はブラック	●色はブラック
希望小売価格	8,800円/本 (税抜 8,000円/本)	2,970円/個 (税抜 2,700円/個)	2,970円/個 (税抜 2,700円/個)	1,584円/袋 (税抜 1,440円/袋)
梱包入数	5本/箱 (ジョイント金具6個同梱)	4個/箱 (ジョイント金具8個同梱)	4個/箱 (ジョイント金具8個同梱)	2個/袋 (右・左各1個)

※アルミ通気土台水切りに横張り通気金具留め(15mm)を施工する場合、横張り通気ロングスターター(B101152)はご使用できません。スターター(RY74645)をご使用ください。
 ※アルミ通気土台水切りに縦張り通気金具留め(15mm)を施工する場合、縦張り通気ロングスターター(RE10157)はご使用できません。
 スペーサー10、縦張りロングスターター(B10057)をご使用ください。

■カラーバリエーション

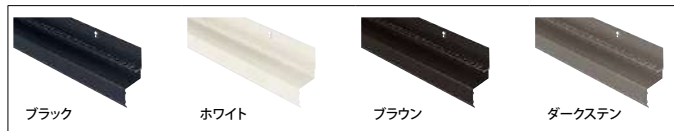

■アルミ通気土台水切り専用部材

		現場仕上げ塗料(補修塗料) (アルミニウム用)
品番	ブラック	RM93ALF1
	ホワイト	RM93ALF2
	ブラウン	RM93ALF3
	ダークステン	RM93ALF4
希望小売価格		1,716円/缶 (税抜 1,560円/缶)
梱包入数		1缶・80g

鋼板製 土台水切り

●現場施工の手間を減らし、きれいな仕上がりを提供するために鋼板製の土台水切りをラインナップ。

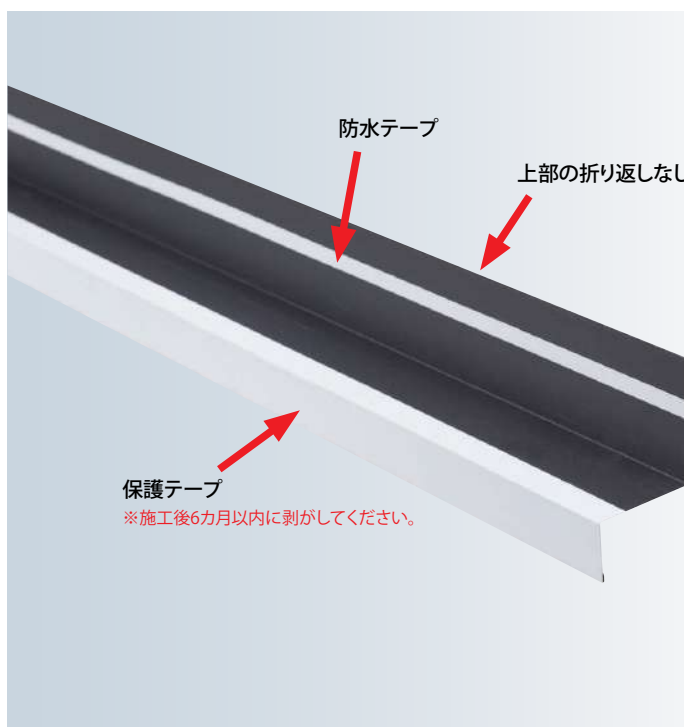

①防水テープの使用方法

施工後の防水シートのはたつきを抑えます。
※剥離紙をはがしてご使用ください。

②保護テープの使用方法

施工時のキズ等を防ぎ
補修手間を省きます。

③出入隅・エンドキャップを設定

現場での加工手間省きます。

出隅

入隅

エンドキャップ

土台水切り 通気役物(熱気止め)

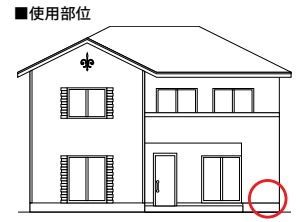

土台水切りスリムタイプ50					材質:塗装GLめっき銅板
品名	本体	出隅	入隅	エンドキャップ	
形状・寸法					
品番	ブラック	B2321W1	B2321W1D	B2321W1C	B2321W1E
	ホワイト	B2321W2	B2321W2D	B2321W2C	B2321W2E
	ブラウン	B2321W3	B2321W3D	B2321W3C	B2321W3E
	グレー	B2321W4	B2321W4D	B2321W4C	B2321W4E
希望小売価格	4,290円/本 (税抜 3,900円/本)	2,640円/個 (税抜 2,400円/個)	2,640円/個 (税抜 2,400円/個)	3,190円/袋 (税抜 2,900円/袋)	
梱包入数	5本/箱	4個/箱	4個/箱	2個/袋(右・左各1個)	

土台水切りスリムタイプ40					材質:塗装GLめっき銅板
品名	本体	出隅	入隅	エンドキャップ	
形状・寸法					
品番	ブラック	B2322W1	B2322W1D	B2322W1C	B2322W1E
	ホワイト	B2322W2	B2322W2D	B2322W2C	B2322W2E
	ブラウン	B2322W3	B2322W3D	B2322W3C	B2322W3E
	グレー	B2322W4	B2322W4D	B2322W4C	B2322W4E
希望小売価格	3,630円/本 (税抜 3,300円/本)	2,640円/個 (税抜 2,400円/個)	2,640円/個 (税抜 2,400円/個)	3,190円/袋 (税抜 2,900円/袋)	
梱包入数	5本/箱	4個/箱	4個/箱	2個/袋(右・左各1個)	

※土台水切りスリムタイプ(50/40)に縦張り通気金具留め(15mm)を使用する場合、縦張り通気ロングスターター(RE10157)はご使用できません。スパーサー-10、縦張りロングスターター(B10057)をご使用ください。

土台水切り50(防鼠タイプ)					材質:塗装GLめっき銅板
品名	本体(有効開口面積:83.5cm ² /m)	出隅	入隅	エンドキャップ	
形状・寸法					
品番	ブラック	B236W1	B236W1D	B236W1C	B236W1E
	ホワイト	B236W2	B236W2D	B236W2C	B236W2E
	ブラウン	B236W3	B236W3D	B236W3C	B236W3E
	グレー	B236W4	B236W4D	B236W4C	B236W4E
希望小売価格	4,510円/本 (税抜 4,100円/本)	2,310円/個 (税抜 2,100円/個)	2,310円/個 (税抜 2,100円/個)	1,650円/袋 (税抜 1,500円/袋)	
梱包入数	5本/箱	4個/箱	4個/箱	2個/袋(右・左各1個)	

土台水切り40(防鼠タイプ)					材質:塗装GLめっき銅板
品名	本体(有効開口面積:83.5cm ² /m)	出隅	入隅	エンドキャップ	
形状・寸法					
品番	ブラック	B237W1	B237W1D	B237W1C	B237W1E
	ホワイト	B237W2	B237W2D	B237W2C	B237W2E
	ブラウン	B237W3	B237W3D	B237W3C	B237W3E
	グレー	B237W4	B237W4D	B237W4C	B237W4E
希望小売価格	4,180円/本 (税抜 3,800円/本)	2,310円/個 (税抜 2,100円/個)	2,310円/個 (税抜 2,100円/個)	1,650円/袋 (税抜 1,500円/袋)	
梱包入数	5本/箱	4個/箱	4個/箱	2個/袋(右・左各1個)	

土台水切り50

材質：塗装GLめっき銅板

品名	本体	出隅	入隅	エンドキャップ
形状・寸法				
品番	ブラック B238W1 ホワイト B238W2 ブラウン B238W3 グレー B238W4	ブラック B238W1D ホワイト B238W2D ブラウン B238W3D グレー B238W4D	ブラック B238W1C ホワイト B238W2C ブラウン B238W3C グレー B238W4C	ブラック B236W1E ホワイト B236W2E ブラウン B236W3E グレー B236W4E
希望小売価格	3,190円/本 (税抜 2,900円/本)	1,650円/個 (税抜 1,500円/個)	1,650円/個 (税抜 1,500円/個)	1,650円/袋 (税抜 1,500円/袋)
梱包入数	5本/箱	4個/箱	4個/箱	2個/袋(右・左各1個)

※エンドキャップは土台水切り50(防鼠タイプ)と兼用

土台水切り40

材質：塗装GLめっき銅板

品名	本体	出隅	入隅	エンドキャップ
形状・寸法				
品番	ブラック B239W1 ホワイト B239W2 ブラウン B239W3 グレー B239W4	ブラック B239W1D ホワイト B239W2D ブラウン B239W3D グレー B239W4D	ブラック B239W1C ホワイト B239W2C ブラウン B239W3C グレー B239W4C	ブラック B237W1E ホワイト B237W2E ブラウン B237W3E グレー B237W4E
希望小売価格	2,750円/本 (税抜 2,500円/本)	1,650円/個 (税抜 1,500円/個)	1,650円/個 (税抜 1,500円/個)	1,650円/袋 (税抜 1,500円/袋)
梱包入数	5本/箱	4個/箱	4個/箱	2個/袋(右・左各1個)

※エンドキャップは土台水切り40(防鼠タイプ)と兼用

出寸法が長いタイプです。鉄骨造外壁1時間耐火構造仕様などにご使用いただけます。

土台水切り70

材質：塗装GLめっき銅板

品名	本体	出隅	入隅	エンドキャップ
形状・寸法				
品番	ブラック B2310W1 ホワイト B2310W2 ブラウン B2310W3 グレー B2310W4	ブラック B2310W1D ホワイト B2310W2D ブラウン B2310W3D グレー B2310W4D	ブラック B2310W1C ホワイト B2310W2C ブラウン B2310W3C グレー B2310W4C	ブラック B2310W1E ホワイト B2310W2E ブラウン B2310W3E グレー B2310W4E
希望小売価格	4,950円/本 (税抜 4,500円/本)	2,530円/個 (税抜 2,300円/個)	2,530円/個 (税抜 2,300円/個)	3,300円/袋 (税抜 3,000円/袋)
梱包入数	5本/箱	4個/箱	4個/箱	2個/袋(右・左各1個)

■カラーバリエーション

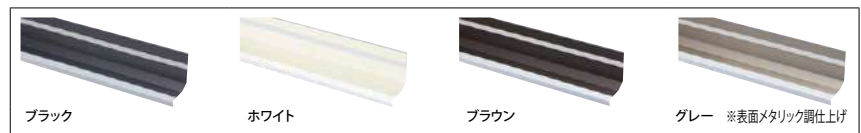

通気役物(熱気止め)

材質：塗装GLめっき銅板

品名	ファイヤーストップ (有効開口面積: 12.4cm ² /m、φ8@40)	■納まり図	■設置位置
形状・寸法			
品番	B29FW1		
希望小売価格	3,190円/本 (税抜 2,900円/本)		
梱包入数	10本/梱	※適用通気層厚さ: 15~23mm	●通気役物の設置が必要な位置は、高さ3m以内と・軒天井部(小屋裏へ通気する場合)・下屋根部です。

耐火構造専用 KMEW耐火シート

■適用商品

フィルテクト	○
レジェール	×
ネオロック	×
フラットデザインパネル	×
エクセレージ	×
セラディール	×

耐火構造専用部材 KMEW耐火シート

材質：熱発泡性無機フィラー入り樹脂シート

軽量の耐火被覆材で鉄骨造外壁1時間耐火構造を省施工化。

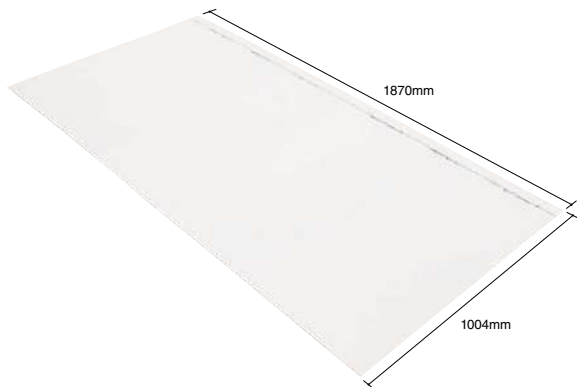

サイズ	0.7mm×1004mm×1870mm
重量	約1.6kg/枚
品番	B4090
希望 小売価格	8,360円/枚 (税抜 7,600円/枚)
梱包入数	10枚/梱

※表裏面に一部しわがみえる場合があります。

特長①
施工性

- 軽量のため、取り回しが容易にできます。
- シート厚0.7mmのため、タッカーでの留付けが可能です。切断、折り曲げなど現場での加工性にも優れています。

特長②
防火性

- 火に強く優れた耐久性で住まいを守ります。
- 火災時の熱で発泡し、熱の伝達を抑えます。



■認定番号

適用商品	認定区分	認定番号	断熱材
フィルテクト (横張りのみ)	外壁 (非耐力壁)	FP060NE-0257 (1)	なし
		FP060NE-0257 (2)	あり
	梁※	FP060BM-0598 (1)	なし
		FP060BM-0598 (2)	あり
	柱(角形鋼)※	FP060CN-0867 (1)	なし
		FP060CN-0867 (2)	あり

※梁・柱に関しては、外壁との合成被覆1時間耐火構造認定です。

■鉄骨造外壁1時間耐火構造 概要図

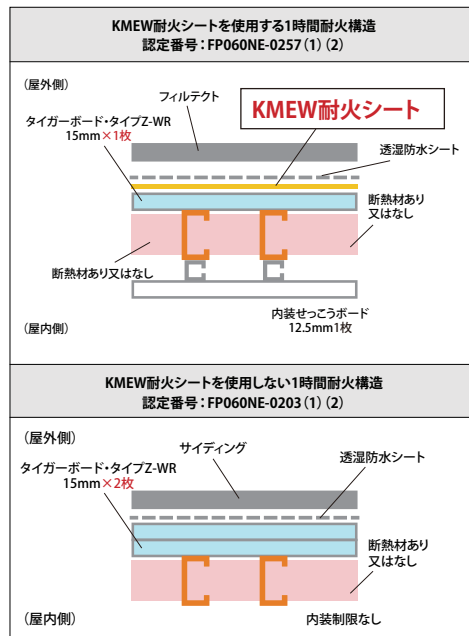
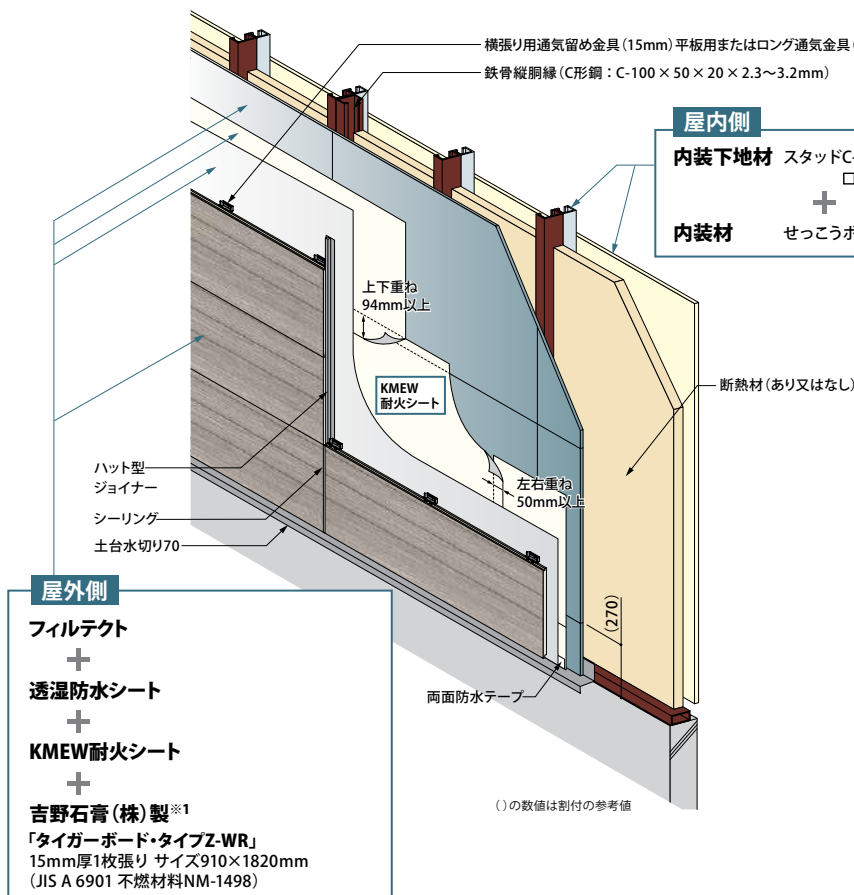

※1「タイガーボード・タイプZ-WR」15mm厚についての詳細は、納期も含め吉野石膏(株)にお問い合わせください。
※ 梁・柱の詳細仕様については「施設・店舗向けカタログ」参照。

見切り縁

■使用部位



アルミ通気見切り縁(妻壁用)

材質:アルミニウム

- 本部材を妻壁部に使用することで合いじゃくり部の横走り水、屋外からの雨の浸入を防ぎます。
※通気性も確保します。

- 付属部材
接合部を納める役物を品揃え。

妻壁に使用する場合は、10寸以下の勾配屋根にご使用ください。

●特長

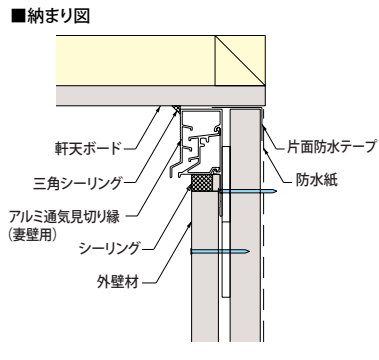
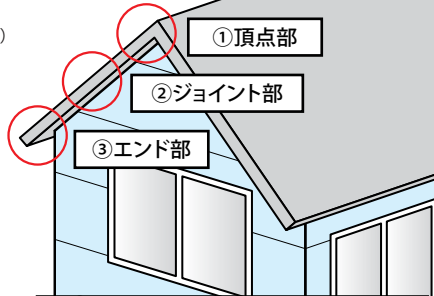
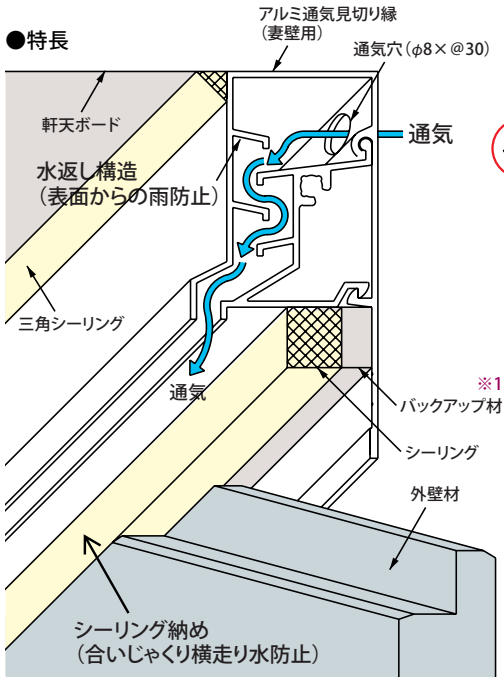

①頂点部納まり

別売りの頂点カバーを勾配に合わせて加工し本体表面からかぶせて釘等で留付けます。

②ジョイント部納まり(左面の場合)

別売りのジョイントピース左を同梱ビスで本体に留付けます。(右面はエンドキャップ右を使用)

③エンド部納まり(左面の場合)

別売りのエンドキャップ左を同梱ビスで本体に留付けます。(右面はエンドキャップ右を使用)

※1 サイディングの板厚・工法に応じた適正なものを使用してください。異なった高さのものを使用すると、外壁材合いじゃくりの横走り水を止めることができない、あるいはシーリング不足等の不具合が生じるおそれがあります。

品名	本体(有効開口面積:16.8cm ² /m、φ8@30)	エンドキャップ ^{※2}	ジョイントピース	頂点カバー	エンド部材 ^{※2}
形状・寸法					
品番	ホワイト B350F2	材質: AES樹脂 B350F2E	材質: AES樹脂 B350F2J	材質: アルミ B350F21J	材質: アルミ B350F21E (6寸形状 ^{※5} 以上対応) B350F22E (4.5寸形状 ^{※5} 未満対応)
希望小売価格	11,110円/本 (税抜 10,100円/本)	2,530円/袋 (税抜 2,300円/袋)	2,530円/袋 (税抜 2,300円/袋)	2,530円/袋 (税抜 2,300円/袋)	2,530円/袋 (税抜 2,300円/袋)
梱包入数	4本/箱 (施工説明書同梱)	2個/袋 (左右各1個、留め付けビス2本)	2個/袋 (左右各1個、留め付けビス2本)	2個/袋	2個/袋 (左右各1個)

品名	現場仕上げ塗料(補修塗料)(アルミニウム用)	シーリング ▶P.447 スーパーKMEWシール30 ^{※3}
品番	RM93ALF2	B84301557
希望小売価格	1,716円/缶 (税抜 1,560円/缶)	6,600円/本 (税抜 6,000円/本)
梱包入数	1缶・80g	10本/箱 ^{※4} (発注単位1本) スーパーKMEWシール30(600ml)10本 専用プライマー ハケ、ノズル2個 ※ホルダーセットは別売です。

●部材積算例(妻面左右5mのケース)

部材番号	品名	数量
1	本体	4本
2	エンドキャップ	左 2個 右 2個
3	ジョイントピース	左 1個 右 1個
4	ジョイントピース	左 1個 右 1個
5	頂点カバー	1個

※施工前にエンド、ジョイント、頂点部を積算して必ずで発注ください。

本部材を使用しないと防水性が確保できません。

※2 見切りエンド部はエンドキャップ、またはエンド部材+ジョイントピースで納めます。

※3 外壁材本体用と同グレードのシーリング(スーパーKMEWシール240、スーパーKMEWシール40、スーパーKMEWシール30)をご使用ください。

シーリング色は、外壁材本体(軒天との取り合いは軒天部)と同色のシーリングをご使用ください。

※4 専用プライマー(品番B85AA、B85BB、B85DD)は同時出荷されます。

見切り縁

アルミ通気見切り縁 21・18mm厚用		材質:アルミニウム	
品名	本体(有効開口面積:32.7cm ² /m、φ10@24)	出隅	入隅
形状・寸法			
品番			
ブラック	RY8A86B2	RY8A86BD2	RY8A86BC2
ホワイト	RY8A62B2	RY8A62BD2	RY8A62BC2
ブラウン	RE352F3	RE352F3D	RE352F3C
ダークステン	RE352F4	RE352F4D	RE352F4C
希望小売価格	7,480円/本 (税抜 6,800円/本)	2,640円/個 (税抜 2,400円/個)	2,640円/個 (税抜 2,400円/個)
梱包入数	8本/箱(ジョイント金具16個同梱)	4個/箱(ジョイント金具8個同梱)	4個/箱(ジョイント金具8個同梱)

アルミ通気見切り縁 16・15・14mm厚用		材質:アルミニウム	
品名	本体(有効開口面積:32.7cm ² /m、φ10@24)	出隅	入隅
形状・寸法			
品番			
ブラック	RY8A86B1	RY8A86BD1	RY8A86BC1
ホワイト	RY8A62B1	RY8A62BD1	RY8A62BC1
ブラウン	RE353F3	RE353F3D	RE353F3C
ダークステン	RE353F4	RE353F4D	RE353F4C
希望小売価格	7,480円/本 (税抜 6,800円/本)	2,640円/個 (税抜 2,400円/個)	2,640円/個 (税抜 2,400円/個)
梱包入数	8本/箱(ジョイント金具16個同梱)	4個/箱(ジョイント金具8個同梱)	4個/箱(ジョイント金具8個同梱)

■カラーバリエーション



■アルミ通気見切り縁専用部材

現場仕上げ塗料(補修塗料) (アルミニウム用)	
品番	
ブラック	RM93ALF1
ホワイト	RM93ALF2
ブラウン	RM93ALF3
ダークステン	RM93ALF4
希望小売価格	1,716円/缶 (税抜 1,560円/缶)
梱包入数	1缶・80g

●通気の仕組み [例:横張り金具留め(5mm) 施工時]

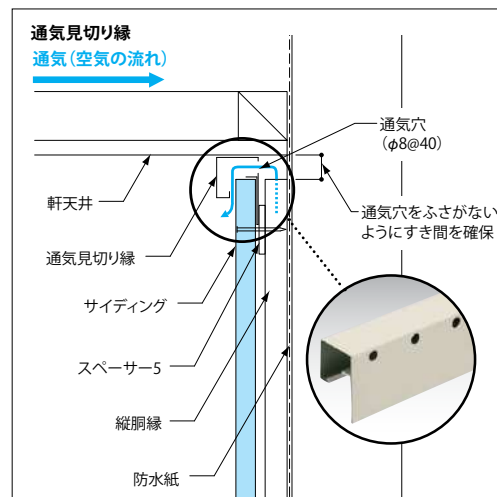
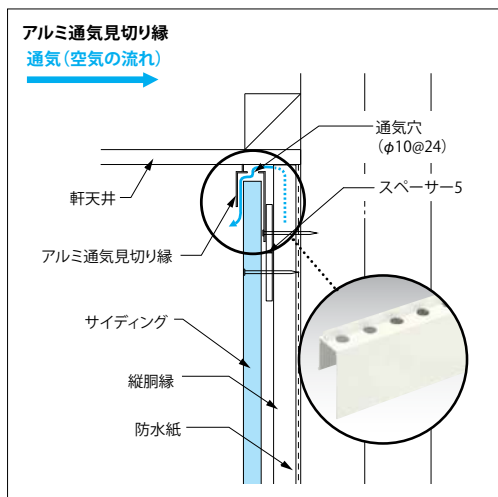

■使用部位

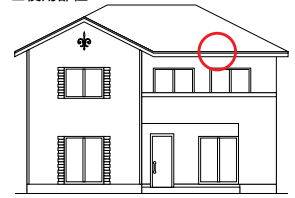

通気見切り縁 21・18mm厚用

材質：塗装GLめっき銅板

品名	本体 (有効開口面積:12.4cm ² /m、φ8@40) t=0.35mm ℓ=3030mm	出隅 t=0.35mm	入隅 t=0.35mm	エンドキャップ t=0.35mm	ジョイント t=0.35mm	
形状・寸法						
品番	ブラック	B257W1	B257W1D	B257W1C	B257W1E	B257W1J
	ホワイト	B257W2	B257W2D	B257W2C	B257W2E	B257W2J
	ブラウン	B257W3	B257W3D	B257W3C	B257W3E	B257W3J
	グレー	B257W4	B257W4D	B257W4C	B257W4E	B257W4J
希望小売価格	4,840円/本 (税抜 4,400円/本)	3,410円/個 (税抜 3,100円/個)	2,750円/個 (税抜 2,500円/個)	1,650円/袋 (税抜 1,500円/袋)	1,056円/個 (税抜 960円/個)	
梱包入数	5本/箱	4個/箱	4個/箱	2個/袋(右・左各1個)	4個/箱	

通気見切り縁 16・15・14mm厚用

材質：塗装GLめっき銅板

品名	本体 (有効開口面積:12.4cm ² /m、φ8@40) t=0.35mm ℓ=3030mm	出隅 t=0.35mm	入隅 t=0.35mm	エンドキャップ t=0.35mm	ジョイント t=0.35mm	
形状・寸法						
品番	ブラック	B256W1	B256W1D	B256W1C	B256W1E	B256W1J
	ホワイト	B256W2	B256W2D	B256W2C	B256W2E	B256W2J
	ブラウン	B256W3	B256W3D	B256W3C	B256W3E	B256W3J
	グレー	B256W4	B256W4D	B256W4C	B256W4E	B256W4J
希望小売価格	4,180円/本 (税抜 3,800円/本)	2,970円/個 (税抜 2,700円/個)	2,970円/個 (税抜 2,700円/個)	1,650円/袋 (税抜 1,500円/袋)	891円/個 (税抜 810円/個)	
梱包入数	5本/箱	4個/箱	4個/箱	2個/袋(右・左各1個)	4個/箱	

見切り縁

材質：塗装GLめっき銅板

品名	21mm厚用	18mm厚用	16・15mm厚用	14mm厚用	
形状・寸法					
品番	ブラック	B255W1	B254W1	B253W1	B252W1
	ホワイト	B255W2	B254W2	B253W2	B252W2
	ブラウン	B255W3	B254W3	B253W3	B252W3
	グレー	B255W4	B254W4	B253W4	B252W4
希望小売価格	3,300円/本 (税抜 3,000円/本)	2,970円/本 (税抜 2,700円/本)	2,860円/本 (税抜 2,600円/本)	2,860円/本 (税抜 2,600円/本)	
梱包入数	5本/箱	5本/箱	5本/箱	5本/箱	

■カラーバリエーション

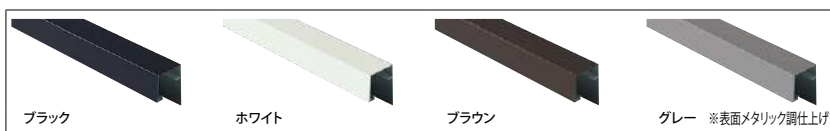

オーバーハング水切り

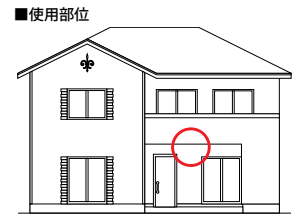

アルミオーバーハング水切り							材質:アルミニウム
品名	本体	出隅	入隅	エンドキャップ	ジョイントピース	現場仕上げ塗料(補修塗料)	
形状・寸法							
品番	ブラック RY8A86F ホワイト RY8A62F ブラウン RE341F3 ダークステン RE341F4	RY8A86FD RY8A62FD RE341F3D RE341F4D	RY8A86FC RY8A62FC RE341F3C RE341F4C	RY8A86FE RY8A62FE RE341F3E RE341F4E	B341F1J B341F2J B341F3J B341F4J	RM93ALF1 RM93ALF2 RM93ALF3 RM93ALF4	
希望小売価格	10,560円/本 (税抜 9,600円/本)	3,520円/個 (税抜 3,200円/個)	3,520円/個 (税抜 3,200円/個)	1,584円/袋 (税抜 1,440円/袋)	1,584円/袋 (税抜 1,440円/袋)	1,716円/缶 (税抜 1,560円/缶)	
梱包入数	4本/箱(ジョイント金具8個同梱)	2個/箱(ジョイント金具4個同梱)	2個/箱(ジョイント金具4個同梱)	2個/袋(右・左各1個)	5個/袋	1缶・80g	

オーバーハング水切り							材質:塗装GLめっき鋼板
品名	本体	出隅	入隅	エンドキャップ	ジョイントピース	同質出隅納まり用	
						本体	出隅
形状・寸法							
品番	ブラック B241W1 ホワイト B241W2 ブラウン B241W3 グレー B241W4	B241W1D B241W2D B241W3D B241W4D	B241W1C B241W2C B241W3C B241W4C	B241W1E B241W2E B241W3E B241W4E	B241W1J B241W2J B241W3J B241W4J	B242W2	B242W2D
希望小売価格	4,510円/本 (税抜 4,100円/本)	3,520円/個 (税抜 3,200円/個)	3,520円/個 (税抜 3,200円/個)	1,650円/袋 (税抜 1,500円/袋)	1,650円/袋 (税抜 1,500円/袋)	5,830円/本 (税抜 5,300円/本)	2,860円/個 (税抜 2,600円/個)
梱包入数	4本/箱	2個/箱	2個/箱	2個/袋(右・左各1個)	2個/袋	4本/箱	2個/箱

オーバーハング水切りスリムタイプ							材質:塗装GLめっき鋼板
品名	本体	出隅	入隅	エンドキャップ	ジョイントピース		
形状・寸法							
品番	ブラック B243W1 ホワイト B243W2 ブラウン B243W3 グレー B243W4	B243W1D B243W2D B243W3D B243W4D	B243W1C B243W2C B243W3C B243W4C	B243W1E B243W2E B243W3E B243W4E	B243W1J B243W2J B243W3J B243W4J		
希望小売価格	5,500円/本 (税抜 5,000円/本)	2,860円/個 (税抜 2,600円/個)	2,860円/個 (税抜 2,600円/個)	2,860円/袋 (税抜 2,600円/袋)	1,364円/袋 (税抜 1,240円/袋)		
梱包入数	4本/箱	2個/箱	2個/箱	2個/袋(右・左各1個)	2個/袋		

■カラーバリエーション
(アルミニウム)

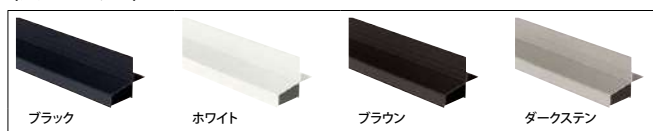

(塗装GLめっき鋼板)



通気部材

■使用部位

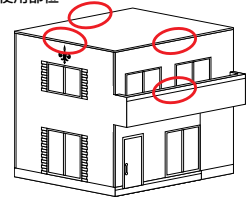

笠木用通気部材 (バルコニー・パラペット用)

材質：塗装GLめっき鋼板

笠木下の通気を可能とし住宅の耐久性を向上させます。

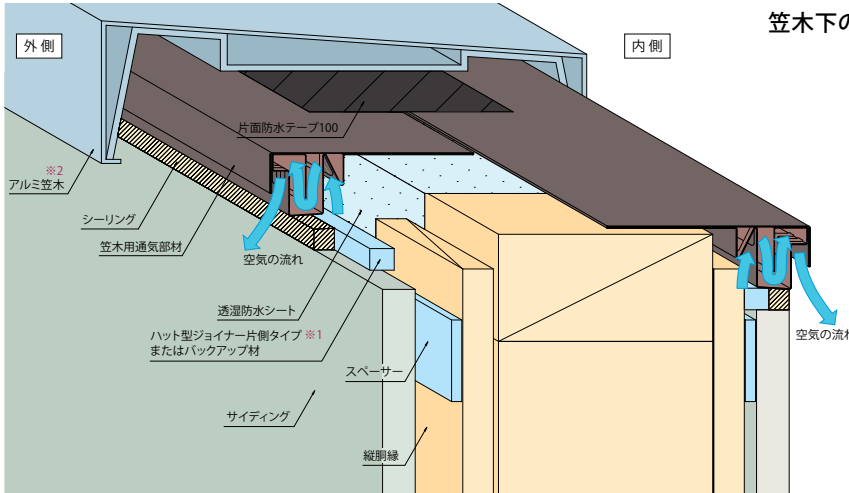

特長 ①
防水性

・鋼板の折り曲げ加工により、高い防水性を確保し、雨水の浸入を防ぎます。

特長 ②
通気性

・通気穴により、笠木下の通気を確保します。

特長 ③
施工性

・バルコニー、パラペットの笠木に対応したコンパクトな設計。
・各種納まり部材をラインナップ

※1 サイドリングの板厚・工法に応じた適正なものを使用してください。異なった高さのものを使用すると、シーリング不足等の不具合を生じるおそれがあります。

※2 アルミ笠木は下記条件を満たすものが適用可能です。

- ・笠木用固定金具が取付後の笠木用通気部材に干渉しないもの
- ・サイドリング表面からのすき間を8mm以上確保できるもの (排気口確保のため)
- ・垂れ長さが、笠木用通気部材とサイドリングの取合い部のシーリングが隠れる程度のもの

	本体 (有効開口面積71.3cm ² /m)	出隅	入隅	エンドキャップ	ジョイントピース
形状・寸法					
品番	ブラック B283W1C	B283W1CD	B283W1CC	B283W1CE	B283W1CJ
希望小売価格	6,930円/本 (税抜 6,300円/本)	1,573円/袋 (税抜 1,430円/袋)	1,573円/袋 (税抜 1,430円/袋)	2,420円/袋 (税抜 2,200円/袋)	1,177円/袋 (税抜 1,070円/袋)
梱包入数	4本/箱	1個/袋	1個/袋	2個/袋 (右・左各1個)	1個/袋

※施工前に出隅、入隅、エンドキャップ、ジョイントピースを積算してご発注ください。

※外壁材本体用と同グレード、同色のシーリング (スーパーKMEWシールZ40、スーパーKMEWシール40、スーパーKMEWシール30) をご使用ください。

※シーリング本体には専用プライマー (品番B85AA、B85BB、B85DD) は同時出荷されます。

通気部材

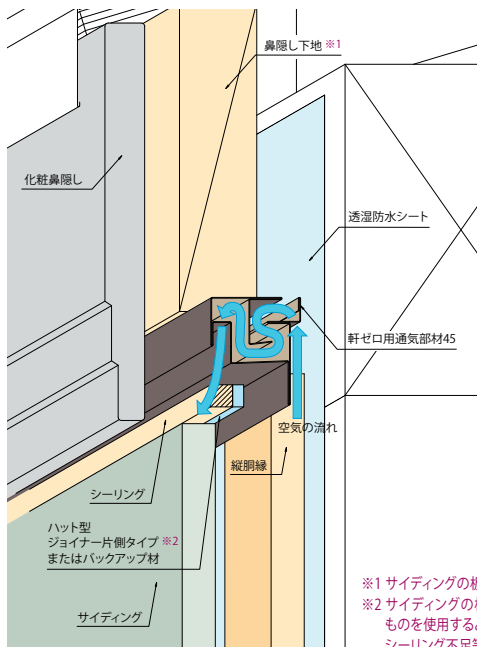
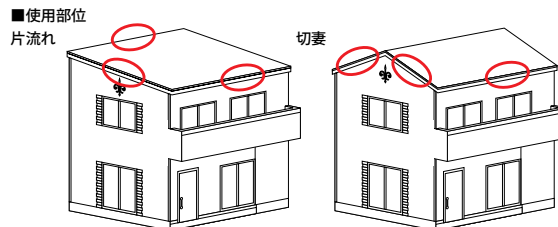

軒の出のないすっきりとした納まりに対応し、住宅の耐久性を向上させます。

- 特長 ① 防水性**
 - ・鋼板の折り曲げ加工により、高い防水性を確保し、合いじゃくり部の横走り水、屋外からの雨水の浸入を防ぎます。
- 特長 ② 通気性**
 - ・通気穴により、軒下やけらば下の通気(排気)を確保すると同時に、軒下から小屋裏への吸気を可能とします。
- 特長 ③ 施工性**
 - ・軒ゼロ物件の軒下、けらば下に最適なコンパクト設計。
 - ・各種納まり部材をラインナップ。
- 特長 ④ 防火性**
 - ・45分準耐火構造認定(軒裏)を取得。
 - ・火に強く優れた性能で住まいを守ります。
 - ※準耐火構造の認定仕様をご使用いただく場合は、対象商品および認定内容を事前にご確認ください。

けらば下を使用する場合は、10寸以下の勾配屋根にご使用ください。

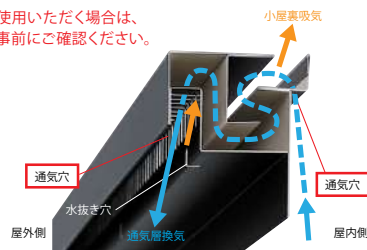

※1 サイディングの板厚・工法、胴縁の厚みに応じて適正な厚みのものを使用してください。
 ※2 サイディングの板厚・工法に応じて適正なものを使用してください。異なった高さのものを使用すると、外壁材合いじゃくり部の横走り水を止めることができない、あるいはシーリング不足等の不具合が生じるおそれがあります。

軒ゼロ用通気部材45

材質：塗装GLめっき銅板

・45分準耐火構造(軒裏)に対応。

認定区分	認定番号	適用商品
45分準耐火構造(軒裏)	QF045RS-0308	B2851W1C

※けらば下にもご使用いただけます。(けらば下は認定対象外です。)
 ※鉄骨建築物の場合、厚さ40mm以上の木胴縁を使用し、木胴縁に固定してください。

品名	本体(有効開口面積80cm ² /m)	エンドキャップ	ジョイントピース	頂点カバー※3
形状・寸法	t=0.35mm ℓ=2000mm 	t=0.35mm 	t=0.35mm 	t=0.35mm
品番	ブラック B2851W1C	B285W1CE	B285W1CJ	B285W1CT1 (2.5寸形状) B285W1CT2 (4.5寸形状)
希望小売価格	11,440円/本 (税抜 10,400円/本)	5,060円/袋 (税抜 4,600円/袋)	1,023円/袋 (税抜 930円/袋)	1,969円/袋 (税抜 1,790円/袋)
梱包入数	4本/箱	2個/袋(右・左各1個)	1個/袋	1個/袋

※3 2.5寸形状は2.5寸以上4.5寸未満対応、4.5寸形状は4.5寸以上対応です。2.5寸と4.5寸以外はそれぞれの商品を切断してご使用ください。
 ※施工前にエンドキャップ、ジョイントピース、頂点カバーを積算してご発注ください。
 ※外壁材本体用と同グレード、同色のシーリング(スーパー-KMEWシールZ40、スーパー-KMEWシール40、スーパー-KMEWシール30)をご使用ください。
 ※シーリング本体には専用プライマー(品番B85AA、B85BB、B85DD)は同時出荷されます。

軒ゼロ用通気部材

材質：塗装GLめっき銅板

品名	本体(有効開口面積80cm ² /m)	エンドキャップ	ジョイントピース	頂点カバー※3
形状・寸法	t=0.35mm ℓ=2000mm 	t=0.35mm 	t=0.35mm 	t=0.35mm
品番	ブラック B284W1C	B284W1CE	B284W1CJ	B284W1CT1 (2.5寸形状) B284W1CT2 (4.5寸形状)
希望小売価格	6,380円/本 (税抜 5,800円/本)	3,190円/袋 (税抜 2,900円/袋)	913円/袋 (税抜 830円/袋)	1,815円/袋 (税抜 1,650円/袋)
梱包入数	4本/箱	2個/袋(右・左各1個)	1個/袋	1個/袋

※3 2.5寸形状は2.5寸以上4.5寸未満対応、4.5寸形状は4.5寸以上対応です。2.5寸と4.5寸以外はそれぞれの商品を切断してご使用ください。
 ※施工前にエンドキャップ、ジョイントピース、頂点カバーを積算してご発注ください。
 ※外壁材本体用と同グレード、同色のシーリング(スーパー-KMEWシールZ40、スーパー-KMEWシール40、スーパー-KMEWシール30)をご使用ください。
 ※シーリング本体には専用プライマー(品番B85AA、B85BB、B85DD)は同時出荷されます。



ウォーターガード遮熱タイプ

- 従来のシート表面にアルミインクを印刷することでシートに遮熱性をもたせました。
- JIS規格値(JIS A 6111-2016B)同等以上の性能を確保しておりますので、安心してお使いいただけます。

ウォーターガード遮熱タイプとは

ウォーターガード遮熱タイプは従来の透湿性や施工性を維持しながら表面のアルミ印刷層により遮熱性能を付与したものです。

熱の伝わり方は伝導、対流、放射の3つがありウォーターガード遮熱タイプは日射で温められた外壁から放射される輻射熱を軽減します。

●表面状態

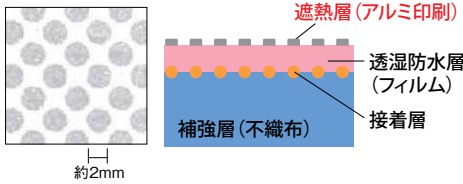

●イメージ図

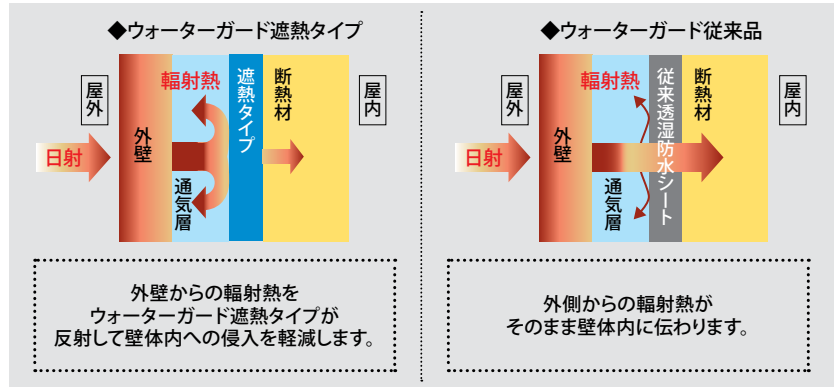

遮熱性能と透湿抵抗

ウォーターガード遮熱タイプは従来のシートに遮熱性を付与しJIS適合の透湿性を保持した透湿防水シートです。

試験項目	JIS規格値	ウォーターガード遮熱タイプ	ウォーターガード従来品
赤外線反射率(%)	—	80	69
透湿抵抗 ($m^2 \cdot s \cdot Pa / \mu g$)	0.13以下	0.11	0.10

※赤外線反射率は分光光度計にて測定
 ※透湿抵抗はJIS A 6111により測定
 ※上記の値は試験値であり保証値ではありません

物理的性能

試験項目	JIS規格値 (JIS A 6111-2016B)	ウォーターガード 遮熱タイプ
防水性 (kPa)	初期	10以上
	促進暴露後	8以上
防風性 (通過時間:秒)	10以上	355
透湿抵抗 ($m^2 \cdot s \cdot Pa / \mu g$)	0.13以下	0.11
つづり針保持強度 (N)	長手方向	45
	幅方向	41
引張強さ (N)	長手方向	211
	幅方向	112

遮熱性の評価

実験結果より遮熱タイプは従来品と比べると透湿防水シート裏面の温度が下がっており遮熱性の効果が見られます。



▲測定ポイント(西面を測定)

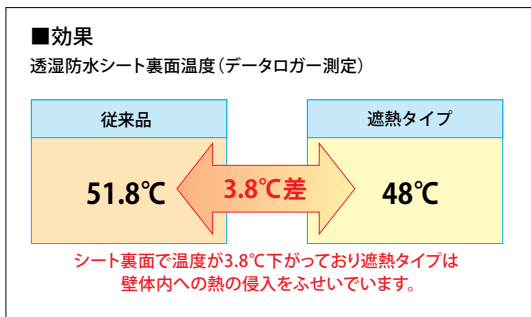

※上記の値は測定値であり保証値ではありません。

■試験条件

使用シート	ウォーターガード従来品 ウォーターガード遮熱タイプ
実験小室寸法	W2000×L3800×H3000
構造	在来木造+ネオロック16(胴縁+留め金具(5mm))
断熱	グラスウール(16kg×100mm厚)
場所	福井市内
測定日	H23年6月29日16:00頃(外気温33度)
測定ポイント	外壁西面

●試験体の構造

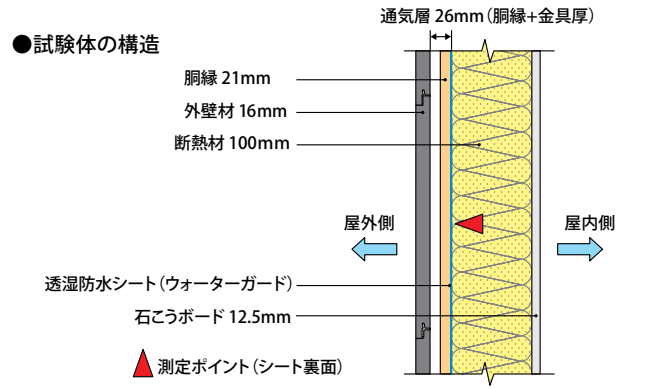

KMEWウォーターガードは、「住宅瑕疵担保履行法」に必要とされる「住宅瑕疵担保責任保険設計施工基準」に適合する商品です。

- ・サイディングの施工は、透湿防水シート施工後、速やかに完了してください。
- ・屋根およびモルタルの下地材としては使用しないでください。

ウォーターガード 遮熱タイプ

材質:アルミ印刷ポリエチレンフィルム+ポリエステル不織布

表面にアルミを印刷した遮熱タイプ

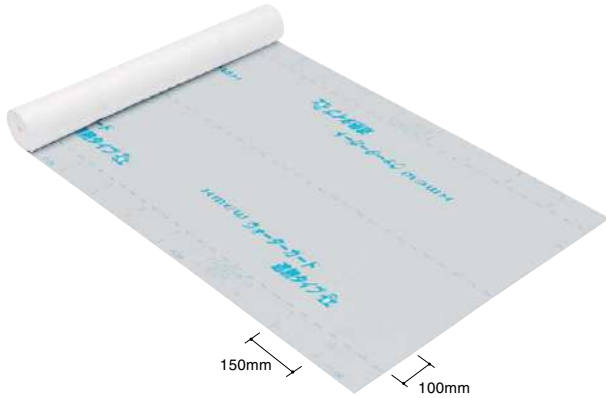

※ガイド線(補助線)は目安であり、この線に揃えて施工する必要はありません。

ウォーターガード 遮熱タイプ	
サイズ	0.20mm×1m×50m巻
重量	約4.2kg/本
品番	B4020
希望小売価格	31,130円/本 (税抜 28,300円/本)
梱包入数	2本/箱

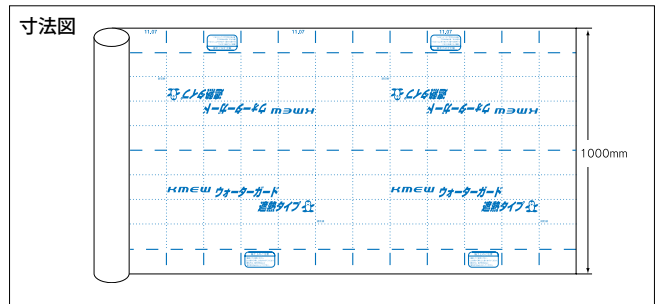

ご要望に応じて店名印刷にも対応します。 Uオーダー

●店名を印刷できますので、PRにもご活用いただけます。

印刷形式	印刷可能サイズ
<p>印刷形式はつぎの4タイプからお選びいただけます。</p> <p>①横形式正巻き (頭出し) ②横形式逆巻き (尻出し) ③斜め形式正巻き (頭出し) ④斜め形式逆巻き (尻出し)</p>	<p>・印刷ピッチ: 910mm ・印刷可能サイズ: 横600mm×縦600mm (最大幅) ・印刷内容については、枠内であれば店名・住所・TEL・FAX・キャッチコピー等の印刷が可能です。 ・版のサイズはデザインの内容に基づいてバランスをとり、こちらにて設定させていただきます。 ・店名印刷仕様には格子状の補助線はありません。</p>

※「ウォーターガード店名入れ特注対応の発注ロット」は50本単位で受注承ります。※詳細納期は弊社営業所へお問い合わせください。

		3色刷り対応		2色刷り対応		1色刷り対応	
希望小売価格		41,030円/本 (税抜 37,300円/本)	+ (初回時, 版代 45,100円/パターン) (税抜 41,000円/パターン)	37,730円/本 (税抜 34,300円/本)	+ (初回時, 版代 33,000円/パターン) (税抜 30,000円/パターン)	34,540円/本 (税抜 31,400円/本)	+ (初回時, 版代 22,000円/パターン) (税抜 20,000円/パターン)
Uオーダー品番	ウォーターガード 遮熱タイプ	B40203U***		B40202U***		B40201U***	
受注ロット		50本単位					
印刷色		青・緑・深緑・赤・黒・水色・黄色・オレンジ・紫の合計9色より1色、2色、3色を選択					
書体		ゴシック体・明朝体・丸ゴシック体・フリー					
納期		新版時 版下確認後、実働21日目(約4週間)以降で出荷可能 リピート時 発注日より実働15日目(約3週間)以降で出荷可能		新版時 版下確認後、実働15日目(約3週間)以降で出荷可能 リピート時 発注日より実働10日目(約2週間)以降で出荷可能		新版時 版下確認後、実働10日目(約2週間)以降で出荷可能 リピート時 発注日より実働5日目(約1週間)以降で出荷可能	

※シート仕様・印刷内容を変更される場合は「初回扱い」となり、版代を再度ご請求させていただきますので、ご注意ください。

※品番末尾の***はUオーダーNo.です。

印刷物と実物では色柄が異なります。この誌面に掲載の価格はメーカー希望小売価格です。工事費は含まれておりません。

スーパーウォーターガード ウォーターガード 防水テープ

- 格子状のガイド線(補助線)により施工性がさらに向上します。
※ガイド線(補助線)は目安でありこの線に揃えて施工する必要はありません。
- KMEW外壁材+通気層と一体になって雨水の浸入から住宅を守ります。
- 壁体内の湿気を外に逃がして結露を防止します。
- JIS規格値(JIS A 6111:2016B)同等以上の性能を確保しておりますので安心してお使いいただけます。

スーパーウォーターガード

材質:ポリエチレンフィルム+ポリエステル不織布

防水性保証 15年 家の長寿命化に貢献する高耐久タイプ。

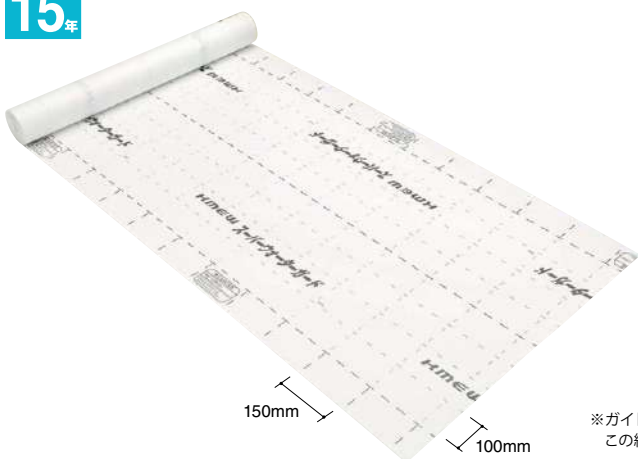

	スーパーウォーターガード	
	—	パレット出荷
サイズ	0.20mm×1m×50m巻	
重量	約4.2kg/本	
品番	B4040	B4040P
希望小売価格	25,410円/本 (税抜 23,100円/本)	24,310円/本 (税抜 22,100円/本)
梱包入数	2本/箱	100本/パレット

※ガイド線(補助線)は目安であり、この線に揃えて施工する必要はありません。

ウォーターガードⅣ

材質:ポリエチレンフィルム+ポリエステル不織布

風によるバタつき音の少ないソフトタイプ。

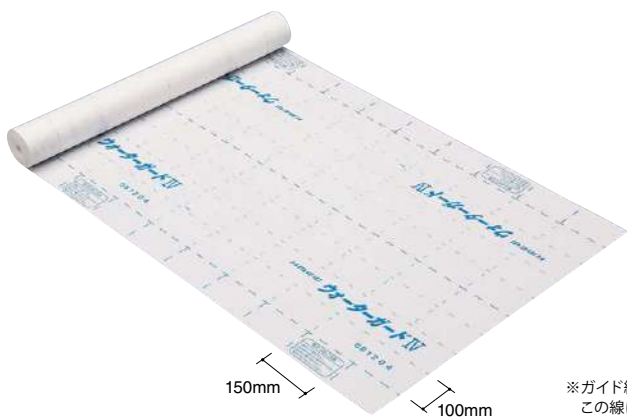

	ウォーターガードⅣ	
	—	パレット出荷
サイズ	0.20mm×1m×50m巻	
重量	約4.0kg/本	
品番	B4010	B4010P
希望小売価格	18,920円/本 (税抜 17,200円/本)	18,040円/本 (税抜 16,400円/本)
梱包入数	2本/箱	100本/パレット

※ガイド線(補助線)は目安であり、この線に揃えて施工する必要はありません。

ウォーターガードⅢ

材質:ポリエチレンフィルム+ポリエステル不織布

ハリ・コシがあり施工しやすいハードタイプ。(ハーフサイズもご用意しております。)

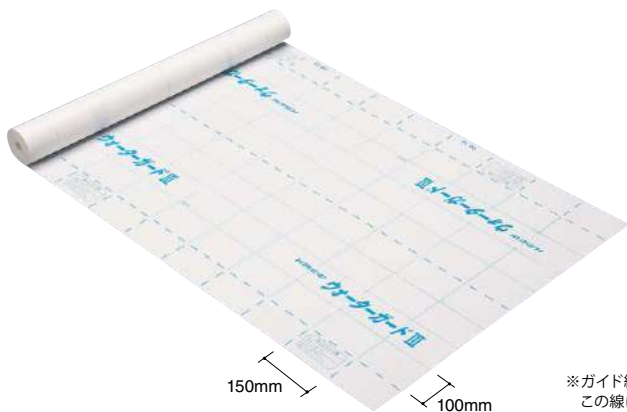

	ウォーターガードⅢ		
	25m品	—	パレット出荷
サイズ	0.20mm×1m×25m巻	—	0.20mm×1m×50m巻
重量	約2.0kg/本	—	約4.0kg/本
品番	B4011H	B4011	B4011P
希望小売価格	9,900円/本 (税抜 9,000円/本)	18,920円/本 (税抜 17,200円/本)	18,040円/本 (税抜 16,400円/本)
梱包入数	2本/箱	2本/箱	100本/パレット

※ガイド線(補助線)は目安であり、この線に揃えて施工する必要はありません。

KMEWウォーターガードは、「住宅瑕疵担保履行法」に必要とされる「住宅瑕疵担保責任保険設計施工基準」に適合する商品です。

- ・サイディングの施工は、透湿防水シート施工後、速やかに完了してください。
- ・屋根およびモルタルの下地材としてはご使用しないでください。

■物理的性能







試験項目		JIS A 6111 : 2016B		スーパーウォーターガード		ウォーターガードⅣ		ウォーターガードⅢ	
透湿性(透湿抵抗) (m ² ・s・Pa/μg)		0.13以下		○		○		○	
強度	引張強さ(N)	縦:100以上	横:100以上	縦:○	横:○	縦:○	横:○	縦:○	横:○
	つづり針保持強さ(N)	縦:27以上	横:27以上	縦:○	横:○	縦:○	横:○	縦:○	横:○
防水性	水圧(kPa)	10以上		○		○		○	
耐久性※ (10年相当)	水圧(kPa)	8以上		○		○		○	
	引張強度残存率(%)	縦:50%以上	横:50%以上	縦:○	横:○	縦:○	横:○	縦:○	横:○
耐久性※ (30年相当)	水圧(kPa)	8以上		○		—		—	
	引張強度残存率(%)	縦:50%以上	横:50%以上	縦:○	横:○	—	—	—	—
耐久性※ (50年相当)	水圧(kPa)	8以上		○		—		—	
	引張強度残存率(%)	縦:50%以上	横:50%以上	縦:○	横:○	—	—	—	—

上記のデータは測定値であり保証値ではありません。

※加熱処理条件 10年相当:Ⅰ-1、30年相当:Ⅱ-1、50年相当:Ⅲ-1

防水テープ

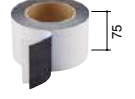
開口廻り、笠木上部に使用する防水部材。ブチルゴム系とアクリル系をラインナップし使いやすくなっています。

品名	両面防水テープ50	両面防水テープ75	片面防水テープ100	両面防水テープ50	両面防水テープ75	片面防水テープ50	
色名	ブラック	ブラック	ブラック	ブラック	ブラック	ブラック	ホワイト(半透明)
部材							
品番	B401	B402	B4032	B421	B422	B423	B424
希望小売価格	2,310円/巻 (税抜 2,100円/巻)	3,740円/巻 (税抜 3,400円/巻)	6,490円/巻 (税抜 5,900円/巻)	2,310円/巻 (税抜 2,100円/巻)	3,740円/巻 (税抜 3,400円/巻)	1,672円/巻 (税抜 1,520円/巻)	1,672円/巻 (税抜 1,520円/巻)
梱包入数	1巻/袋(16袋/箱)	1巻/袋(12袋/箱)	1巻/袋(8袋/箱)	1巻/袋(20袋/箱)	1巻/袋(15袋/箱)	1巻/袋(36袋/箱)	1巻/袋(36袋/箱)
材質	ブチルゴム系			アクリル系			
用途	両面はサッシ周り、片面は笠木上部など			両面はサッシ周り、片面はシートの補修など			

●防水テープの使用上のご注意





- ・貼り付け面の油分、水分、ゴミは取り除いてください。
- ・テープの貼り付けは、外気温5℃以上に適しています。5℃未満の場合は貼り付け直後の粘着力が低いため、貼り付けた後、念入りに押さえて密着させてください。

スーパーウォーターガード ウォーターガード

スーパーウォーターガード/ウォーターガードⅢ/ウォーターガードⅣ

ご希望に応じて店名印刷にも対応します。 **Uオーダー**

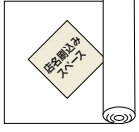
●店名を印刷できますので、PRにもご活用いただけます。

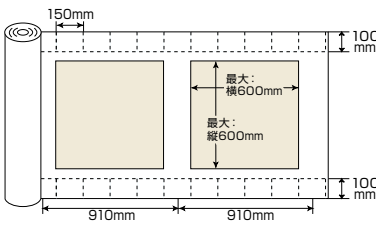
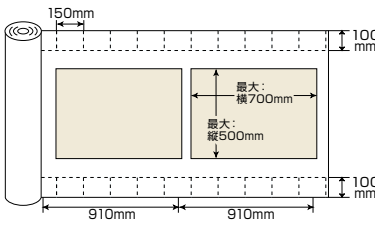
印刷形式	印刷可能サイズ
<p>印刷形式はつぎの4タイプからお選びいただけます。</p> <p>①横形式正巻き(頭出し) ②横形式逆巻き(尻出し)</p>   <p>③斜め形式正巻き(頭出し) ④斜め形式逆巻き(尻出し)</p>  	<p>●ウォーターガードⅢ 印刷ピッチ:910mm 印刷可能サイズ:横600mm×縦600mm(最大幅)</p>  <p>●スーパーウォーターガード、ウォーターガードⅣ 印刷ピッチ:910mm 印刷可能サイズ:横700mm×縦500mm(最大幅)</p>  <p>・印刷内容については、枠内であれば店名・住所・TEL・FAX・キャッチコピー等の印刷が可能です。 ・版のサイズはデザインの内容に基づいてバランスをとり、こちらにて設定させていただきます。 ・店名印刷仕様には中央部の格子状の補助線はありません。補助線は上下端の重ね代部のみとなります。</p>

※「ウォーターガード店名入れ特注対応の発注ロット」は50本単位で受注承ります。※詳細納期は弊社営業所へお問い合わせください。

		3色刷り対応		2色刷り対応		1色刷り対応	
希望小売 価格	スーパー ウォーターガード	33,110円/本 (税抜 30,100円/本)	+ (初回時, 版代 45,100円/パターン (税抜 41,000円/パターン))	29,810円/本 (税抜 27,100円/本)	+ (初回時, 版代 33,000円/パターン (税抜 30,000円/パターン))	26,510円/本 (税抜 24,100円/本)	+ (初回時, 版代 22,000円/パターン (税抜 20,000円/パターン))
	ウォーターガードⅢ ウォーターガードⅣ	24,640円/本 (税抜 22,400円/本)		22,220円/本 (税抜 20,200円/本)		19,690円/本 (税抜 17,900円/本)	
Uオーダー 2色品番	スーパー ウォーターガード	B40403U***		B40402U***		B40401U***	
	ウォーターガードⅢ	B40113U***		B40112U***		B40111U***	
	ウォーターガードⅣ	B40103U***		B40102U***		B40101U***	
受注ロット		50本単位					
印刷色		青・緑・深緑・赤・黒・水色・黄色・オレンジ・紫の合計9色より1色、2色、3色を選択					
書体		ゴシック体・明朝体・丸ゴシック体・フリー					
納期		新版時 版下確認後、実働21日目 (約4週間)以降で出荷可能 リピート時 発注日より実働15日目 (約3週間)以降で出荷可能	新版時 版下確認後、実働15日目 (約3週間)以降で出荷可能 リピート時 発注日より実働10日目 (約2週間)以降で出荷可能	新版時 版下確認後、実働10日目 (約2週間)以降で出荷可能 リピート時 発注日より実働5日目 (約1週間)以降で出荷可能			

※シート仕様・印刷内容を変更される場合は「初回扱い」となり、版代を再度ご請求させていただきますので、ご注意ください。

※品番末尾の***はUオーダーNo.です。



ポイントガード

ポイントガードⅢ

材質：ポリエチレン

バルコニー取り合い部の専用防水部材をラインナップ。

- バルコニーと壁面との三次元形状の取り合い部で防水性を確保します。
- ワンタッチ取り付けで簡単に施工できます。

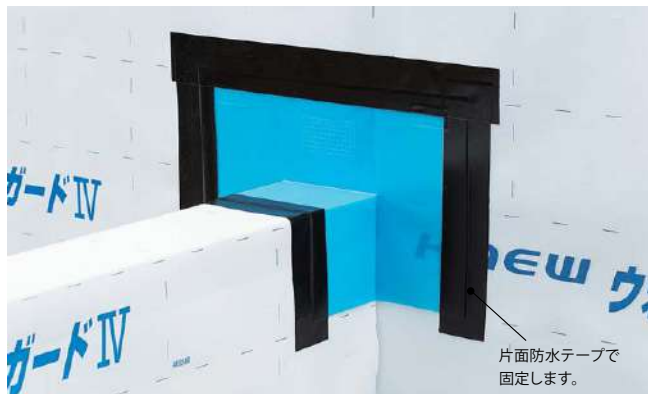

取付けイメージ バルコニー端部用



取付けイメージ バルコニー出入隅用

※バルコニー端部用の使用で納まり上、ポイントガードⅢの上に透湿防水シートを施工する場合は、両面防水テープ(品番B401、B402)をご使用ください。

※透湿防水シートを施工後、ポイントガードⅢを取り付けて片面防水テープ(品番B4032、B423、B424、RE405)で固定してください。
防水テープについては、P.423、P.427をご参照ください。

※バルコニー上面部・入隅部には、ポイントガードⅢ取り付け前に別途防水補強が必要です。

品名	ポイントガードⅢ バルコニー端部用105	ポイントガードⅢ バルコニー端部用120	ポイントガードⅢ バルコニー端部用2×4
部材			
品番	B4741	B4742	B4743
希望 小売価格	26,070円/箱 (税抜 23,700円/箱)	26,070円/箱 (税抜 23,700円/箱)	26,070円/箱 (税抜 23,700円/箱)
梱包入数	20枚/箱 (同梱：施工説明書)		

品名	ポイントガードⅢ バルコニー出入隅用105	ポイントガードⅢ バルコニー出入隅用120	ポイントガードⅢ バルコニー出入隅用2×4
部材			
品番	B4751	B4752	B4753
希望 小売価格	29,370円/箱 (税抜 26,700円/箱)	29,370円/箱 (税抜 26,700円/箱)	29,370円/箱 (税抜 26,700円/箱)
梱包入数	20枚/箱 (同梱：施工説明書)		

●**使用上のご注意**

- ・貼り付け面の油分、水分、ゴミは取り除いてください。
- ・テープの貼り付けは、外気温5℃以上に適しています。
- ・5℃未満の場合は貼り付け直後の粘着力が低いため、貼り付けた後、念入りに押さえて密着させてください。

ポイントガードII

材質：発泡ポリエチレン+ブチルゴム系

新しく換気口廻りの防水部材をラインナップ！施工性が向上しました。



施工手順①
配管に押し込みます。







施工手順②
外側セパレーターをはがします。

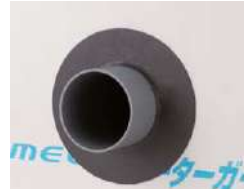

施工手順③
内側セパレーターをはがします。



完成
テープが配管シートに密着するようしっかり押さえて完成です。

品名	ポイントガードII 配管用50	ポイントガードII 配管用75	ポイントガードII 配管用100	ポイントガードII 配管用150
部材	 厚み2.5mm×外径135mm (中央穴φ50) 配管外径対応サイズ:60~64mm	 厚み2.5mm×外径165mm (中央穴φ71) 配管外径対応サイズ:76~89mm	 厚み2.5mm×外径190mm (中央穴φ100) 配管外径対応サイズ:106~114mm	 厚み2.5mm×外径240mm (中央穴φ135) 配管外径対応サイズ:140~165mm
品番	B4731	B4732	B4733	B4734
希望 小売価格	19,690円/袋 (税抜 17,900円/袋)	24,640円/袋 (税抜 22,400円/袋)	27,940円/袋 (税抜 25,400円/袋)	34,540円/袋 (税抜 31,400円/袋)
梱包入数	20枚/袋 (同梱:施工説明書) 5袋/大箱			

ポイントガード

換気口廻り、バルコニー取り合い部の専用防水部材をラインナップ。

- 配管の径に合わせた穴をもつポリエチレンシートと防水テープで防水します。



施工手順① ポリエチレンシート取付

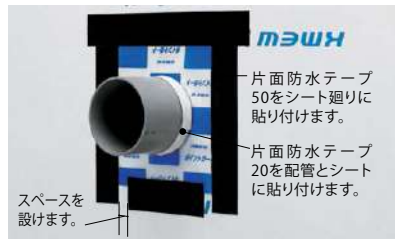

施工手順② 防水テープ貼付

ストレッチタイプのブチルシートのピース部材。

- シートを伸ばしながら貼るという施工を考慮した専用形状。
- バルコニーと壁面との三次元形状の取合部にしっかり密着します。



取付けイメージ ※バルコニー上部・入隅部には、ポイントガード取付け前に別途防水補強が必要です。

品名	ポイントガード 配管用50	ポイントガード 配管用100	ポイントガード 配管用150	バルコニー用	片面 防水テープ20 (追加発注用)	片面 防水テープ50※1 (追加発注用)
部材	 厚み0.17mm×幅170mm ×長さ170mm(中央穴φ30) 配管外径対応サイズ:48~60mm	 厚み0.17mm×幅220mm ×長さ220mm(中央穴φ80) 配管外径対応サイズ:89~114mm	 厚み0.17mm×幅270mm ×長さ270mm(中央穴φ130) 配管外径対応サイズ:140~165mm	 厚み1.3mm×幅60mm ×長さ220mm	 厚み0.75mm×幅20mm ×長さ20m	 厚み0.35mm×幅50mm ×長さ20m
品番	B4717	B4718	B4719	B4721	RE404	RE405
希望 小売価格	13,420円/袋 (税抜 12,200円/袋)	14,190円/袋 (税抜 12,900円/袋)	14,520円/袋 (税抜 13,200円/袋)	14,410円/袋 (税抜 13,100円/袋)	2,013円/巻 (税抜 1,830円/巻)	4,290円/巻 (税抜 3,900円/巻)
梱包入数	20枚/袋 (同梱:片面防水テープ20:1巻 施工説明書) (同時発送:片面防水テープ50:1巻)			20枚/袋 (10袋/箱)	1巻/袋	1巻/袋
	30袋/箱	20袋/箱	15袋/箱		40袋/箱	30袋/箱
材質	ポリエチレン			ブチルシートストレッチタイプ	ブチルゴム系	

※1 片面防水テープ50の使用量の目安は、1巻で配管用50:20枚、配管用100:16枚、配管用150:14枚です。

ツタワンDⅡ ツタワンD ロングツタワンD

窓サッシの伝い水による汚れや凍害を防止します。

窓サッシの下部は雨だれが伝わり、汚れやすいものです。伝い水防止水切りはその名の通り、伝い水による汚れを防止するための水切り部材。窓サッシの下部に取りつけられれば、伝い水による壁面の汚れや凍害を防ぎます。

ツタワンDⅡ

材質：AES樹脂



2ピース化することで、正面から固定ビスが見えない構造を実現しました。よりスリムでスッキリとした見た目となり、サッシとの一体感が向上します。



ベースを専用ビスでサッシ下部に取り付けます。

本体をベースに差し込みます。本体の側面および上面にシーリングをします。

品名	本体			
色名	ブラック	ホワイト	ニューブラウン	ニューグレー
部材				
品番	B451R1	B451R2	B451R3	B451R4
希望小売価格	2,530円/袋 (税抜 2,300円/袋)			
梱包入数	8セット/袋(本体:8個、ベース:8個、専用ビス:9本、施工説明書:1枚) 15袋/大箱			

ツタワンD

材質：AES樹脂



品名	本体			
色名	ブラック	ホワイト	ニューブラウン	ニューグレー
部材				
品番	RM83786D	RM8378D	RM83759D	B452R41
希望小売価格	1,892円/袋 (税抜 1,720円/袋)			
梱包入数	8セット/袋(本体:8個、専用ビス:8本、施工説明書:1枚) 15袋/大箱			

■ツタワンDⅡ、ツタワンDの取付位置について 窓サッシ両端・換気フードなどの下部に取付けてください。

■取付け場所

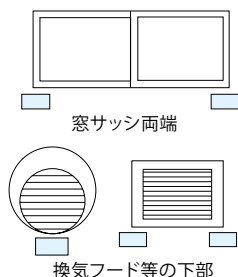

※フラワーボックス、ベランダには使用できません。

■取付け位置 (mm)

〈水切り※1のあるサッシ〉
アルミサッシ等

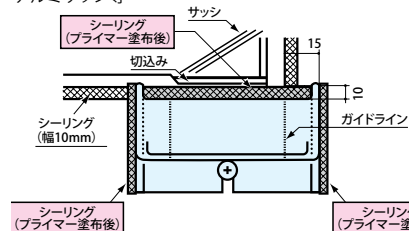

※1 サッシ下枠の排水用の切込み

お願い) 上図の 部位には必ずプライマー塗布後シーリングをしてください。特に上部のシーリングがない場合、雨水が滞留し基材劣化の原因となります。

※上下方向の取付け位置はサッシ廻りのシーリングが施工可能な位置としてください。

〈水切り※1のないサッシ〉
樹脂サッシ等

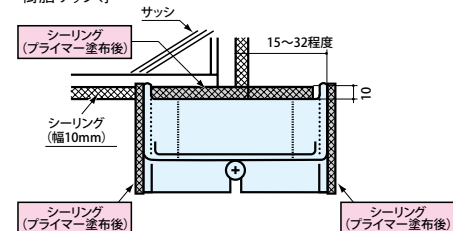

(ツタワンDの例)

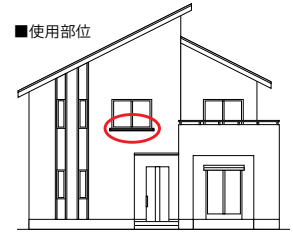

■使用部位

ケイミュー外壁材(はる・一番はのぞく)にご使用ください。
レジェールへは「ロングツタワンD」をおすすめします。
「ロングツタワンD」は幅2030mm以上のサッシには取付できません。

ロングツタワンD



材質:アルミニウム

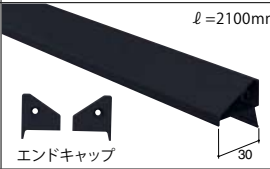
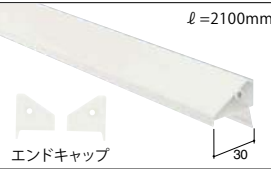
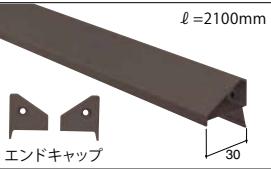
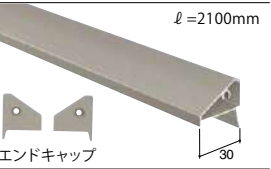

アルミ窓サッシとの同質材、同色系を品揃えし、
よりサッシとの一体感が向上。

※本製品は幅2030mm以上のサッシには取り付けできません。

品名	本体			
色名	ブラック	ホワイト	ブラウン	ダークステン
部材	 ℓ=2100mm エンドキャップ	 ℓ=2100mm エンドキャップ	 ℓ=2100mm エンドキャップ	 ℓ=2100mm エンドキャップ
品番	RE391F1	RE391F2	RE391F3	RE391F4
希望小売価格	8,360円/本 (税抜 7,600円/本)			
梱包入数	5本/箱 (留め付けビス30本、エンドキャップ10個(左右各5個)、エンドキャップ留め付けビス10本、施工説明書)			

品名	エンドキャップ	現場仕上げ塗料(補修塗料)(アルミニウム用)
部材	 材質: AES樹脂	
品番	ブラック RE391F1E ホワイト RE391F2E ブラウン RE391F3E ダークステン RE391F4E	RM93ALF1 RM93ALF2 RM93ALF3 RM93ALF4
希望小売価格	1,881円/袋 (税抜 1,710円/袋)	1,716円/缶 (税抜 1,560円/缶)
梱包入数	2個/袋 (左右各1個、留め付けビス2本)	1缶・80g

■取付け場所と位置

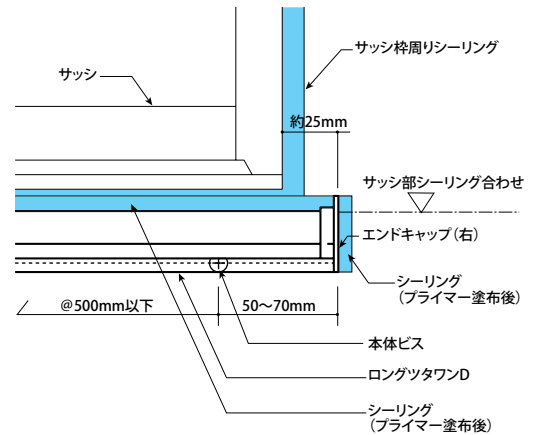

お願い) ロングツタワンDのシーリングの位置については、上記の■部位に必ずシーリングをしてください(プライマーも必須です)。特に上部のシーリングがない場合、雨水が滞留し、基材劣化の原因となります。

■シーリング品番(ツタワンDII、ツタワンD、ロングツタワンD)

品名	スーパーKMEWシール30 (高耐久・低汚染タイプ ▶P.447)
品番	ブラック B84301556 ホワイト B84303044 ニューブラウン/ブラウン B84302417 ニューグレー/ダークステン B84301566C
希望小売価格	6,600円/本 (税抜 6,000円/本)
梱包入数	10本/箱 ^{※1} (発注単位1本) スーパーKMEWシール30(600ml)10本 専用プライマー、ハケ、ノズル2個 ※ホルダーセットは別売です。

●シーリング色は、上記または外壁材本体と同色のシーリングをご使用ください。
※1 専用プライマー(品番B85AAもしくはB85BB)は同時出荷されます。

防水部材 シーリング

スーパーKMEWシールZ40 (超耐久・低汚染・骨材入りタイプ)

スーパーKMEWシール40 (超耐久・低汚染タイプ)

スーパーKMEWシール30 (高耐久・低汚染タイプ)



シーリングの種類・品番により、専用プライマーが異なります。
必ずシーリングに適合したプライマーをご使用ください。
シーリング本体に適合するプライマーが明記されています。

正しい組合せ例



スーパーKMEWシールZ40、スーパーKMEWシール40、スーパーKMEWシール30は、「住宅瑕疵担保履行法」に必要とされる「住宅瑕疵担保責任保険設計施工基準」に適合する商品です。

スーパーKMEWシール40 (超耐久・低汚染タイプ) (フィルムパック)

品名	スーパーKMEWシール40 (超耐久・低汚染タイプ)	シーリングガン フィルムパック用	クリーンノズルセット※2	ノズルアタッチメント フィルムパック用※3
部材				
品番	各色	B802G	B803N	B802A
希望 小売価格	9,570円/本 (税抜 8,700円/本)	47,410円/本 (税抜 43,100円/本)	2,079円/袋 (税抜 1,890円/袋)	2,640円/袋 (税抜 2,400円/袋)
梱包入数	10本/箱 (発注単位1本)※1 (専用プライマー、ハケ、ノズル2個) 材質:変成シリコン系	1本/箱 (ノズルは付きません)	1セット/袋 直ノズル5個	1セット/袋 アタッチメント1個

※1 専用プライマー (品番B85DD) は同時出荷されます。

シーリング本体の数量1~5本あたり、プライマーが1缶付きます。梱包未滿出荷 (バラ出荷) の場合、ハケ1本、ノズルは1個付きます。

※2 シーリングガン フィルムパック用 (B802G) 専用用品です。ソフトカートリッジにはご使用いただけません。







※3 ノズルセット (B804N、B805N) と併せてご使用ください。

スーパーKMEWシール40 詳細▶P.444

スーパーKMEWシールZ40 (超耐久・低汚染・骨材入りタイプ) / スーパーKMEWシール30 (高耐久・低汚染タイプ) (ソフトカートリッジ)

品名	スーパーKMEWシールZ40 (超耐久・低汚染・骨材入りタイプ)	スーパーKMEWシール30 (高耐久・低汚染タイプ)	シーリングガン ソフトカートリッジ用※5 (ホルダー内蔵)	シーリングガン ソフトカートリッジ用※6 (ホルダー内蔵なし)	ホルダーセット
部材					
品番	各色	各色	B80G	B801G	B80E
希望 小売価格	10,120円/本 (税抜 9,200円/本)	6,600円/本 (税抜 6,000円/本)	23,870円/本 (税抜 21,700円/本)	6,600円/本 (税抜 6,000円/本)	4,070円/セット (税抜 3,700円/セット)
梱包入数	10本/箱 (発注単位1本)※4 (専用プライマー、ハケ、ノズル2個) 材質:変成シリコン系	10本/箱 (発注単位1本)※4 (専用プライマー、ハケ、ノズル2個) 材質:変成シリコン系	1本/箱 (ホルダー内蔵、ノズルは付きません)	1本/袋 (ホルダー、ノズルは付きません)	1セット/袋 ホルダー2本、ノズル2個

共通部材

品名	ノズルセット	ノズルアタッチメントセット		ノズルアタッチメント ソフトカートリッジ用※9	ロング・曲がり ノズルセット※10	曲がりノズル セット※10
部材						
品番	B80N	B801N	B802N	B801A	B804N	B805N
希望 小売価格	2,420円/袋 (税抜 2,200円/袋)	2,420円/袋 (税抜 2,200円/袋)	2,970円/袋 (税抜 2,700円/袋)	946円/袋 (税抜 860円/袋)	1,243円/袋 (税抜 1,130円/袋)	1,386円/袋 (税抜 1,260円/袋)
梱包入数	1セット/袋 直ノズル5個	1セット/袋 アタッチメント2個※8 ロングノズル1個 曲がりノズル1個	1セット/袋 アタッチメント2個※8 曲がりノズル2個	1セット/袋 アタッチメント1個※8	1セット/袋 ロングノズル1個 曲がりノズル1個	1セット/袋 曲がりノズル2個

※4 専用プライマー (品番B85AAもしくはB85BB) は同時出荷されます。

シーリング本体の数量1~5本あたり、プライマーが1缶付きます。梱包未滿出荷 (バラ出荷) の場合、ハケ1本、ノズルは1個付きます。

※5 シーリングガン (ホルダー内蔵) ご使用時に、ホルダーは不要です。ノズルは本体同梱品またはノズルセットをご使用ください。

※6 シーリングガン (ホルダー内蔵なし) ご使用時はホルダーが必要です。ホルダーセット (品番: B80E) を別途ご発注ください。

※7 シーリング本体を取り付けた場合は286mmです。

※8 アタッチメントはシーリングが附着しにくい材質になっております。ご使用後はシーリング硬化後、シーリングを剥がして再度ご使用頂けます。

※9 ノズルセット (B804N、B805N) と併せてご使用ください。

※10 アタッチメント (B801A、B802A) と併せてご使用ください。

スーパーKMEWシールZ40 詳細▶P.446
スーパーKMEWシール30 詳細▶P.447

ダイヤモンド10^{テン}



切断時の柄飛び(バリ・チッピング)を軽減!

- 凹凸の多いサイディングもキレイに切れます。
- キレイが長持ち—6.5棟分(3000回)カット後も柄飛びはわずかです。オールダイヤモンドチップソーでキレイな切断状態が長持ちします。

■柄飛びの発生状況 ※社内実験結果です。

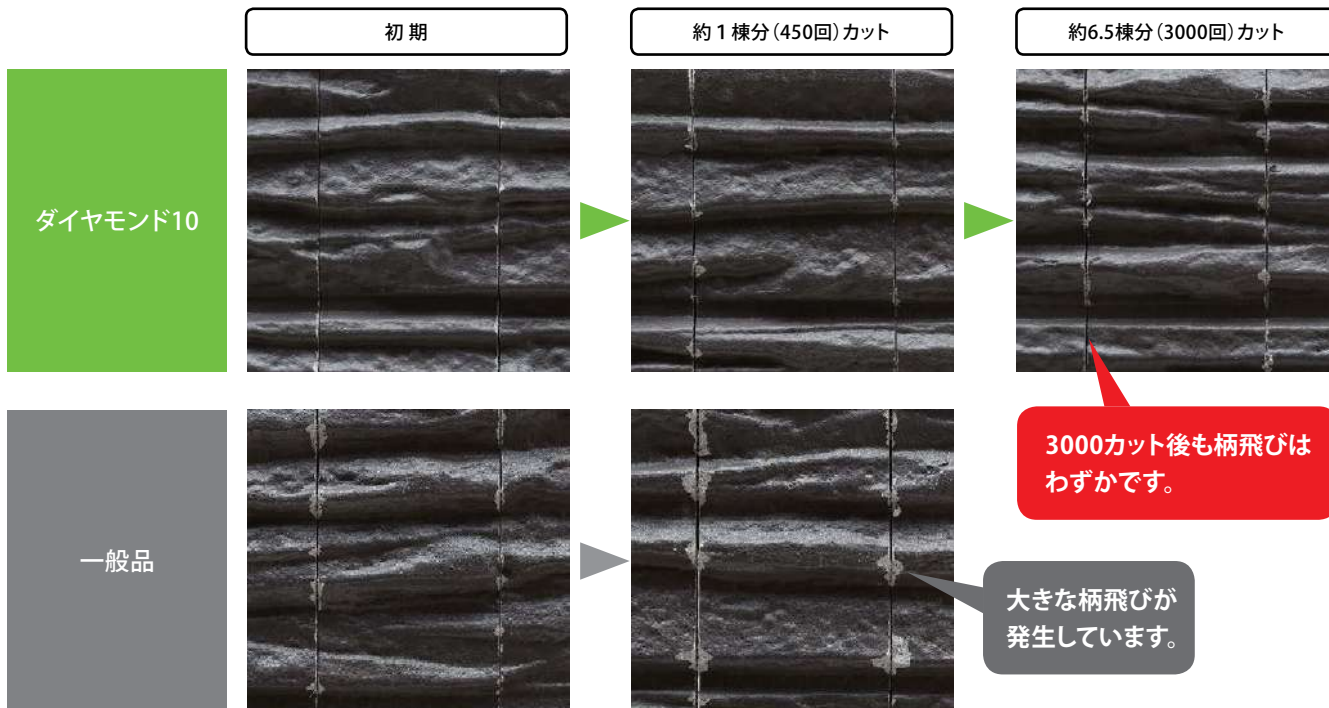

※柄飛びの発生状況は、使用環境や方法によって異なります。また効果の感じ方には個人差があります。予めご了承の上ご使用ください。

■商品仕様

品名	ダイヤモンド10 (φ100mm)	ダイヤモンド10 (φ125mm)
部材		
	外径100mm 内径20mm 刃厚1.5mm 刃数10	外径125mm 内径20mm 刃厚1.5mm 刃数10
品番	B491	B492
希望小売価格	42,790円/枚 (税抜 38,900円/枚)	48,840円/枚 (税抜 44,400円/枚)
梱包入数	1枚	
材質	ダイヤモンドチップ	
使用可能回転数	15,000回転/分以下	
用途	窯業系サイディング専用	

《使用上のご注意》

ご使用前に、当製品及び取付ける電動工具の取扱説明書やパッケージなどに記載されている内容を必ずお読みいただき、正しく安全にお使いください。

- ・保護メガネや防塵マスクなど適切な保護具を使用し、身体にきちんと合った服装で作業をしてください。
- ・安全機能を有し、集塵機能がある丸ノコをお使いください。
- ・窯業系サイディング以外でのご使用は、お控えください。
- ・ダイヤモンドチップは衝撃に弱いため、取扱いには十分ご注意ください。
- ・使用するチップソーに欠損や欠落または本体のひび割れ、歪み、異常摩耗など傷が無いことを確かめてからご使用ください。

外壁材重ね張りリフォーム

■適用建築物

●「重ね張りリフォーム施工法」の適用建築物は、以下を満たす建物です。

①高さ13m以下または軒下9m以下で、下地間隔500mm以下の木造建築物

②昭和56年施行の新耐震基準に基づき建築された建物で、外壁材の重ね張りの構造安全性が設計事務所、工務店、住宅会社等で確認された建物（建物の適用可否について当社は責任を負いかねます。）

▲住宅の耐震診断の方法等は、日本窯業外装材協会編「窯業系サイディングを用いた住宅外装のリフォームマニュアル」等も参考にしてください。

今の住まいの外壁にKMEW外壁材を重ね張りするだけで、まるで新築したように外観イメージをすっきりと新しく、イメージアップできます。



施工前



施工後

住宅機能がアップします。

断熱性UP

モルタル外壁にケイミュ外壁材を重ね張りした場合、約5割断熱性が向上。
室内の冷気や熱気を逃がしにくくなることで、冷暖房効率が向上。
光熱コストの削減や家庭からのCO2削減もサポートします。

※熱貫流抵抗: m²K/W

熱貫流抵抗は、熱の伝わりにくさを表します。数値が大きいほど断熱性能が高いことを示します。

熱貫流率W/m²Kとは、壁面1m²あたりに1℃の温度差がある場合に、どのくらいの熱が通過するかを表します。

数値が小さいほど断熱性能が高いことを示します。

※熱貫流率 [W/m²K] = 1/熱貫流抵抗 [m²K/W]

※記載の熱貫流抵抗は、下記条件による算出値です。

- 熱橋部(柱部分)は除いた、一般部における数値、壁体内及び通気層部分の空気層は半密閉層を想定
- 各種材料の熱伝導率は「住宅の省エネルギー基準の解説(財)建築環境・省エネルギー機構」付表値を適用。
(柱は105mm、内装は石膏ボード9mm、断熱材なし)

断熱性
アップ

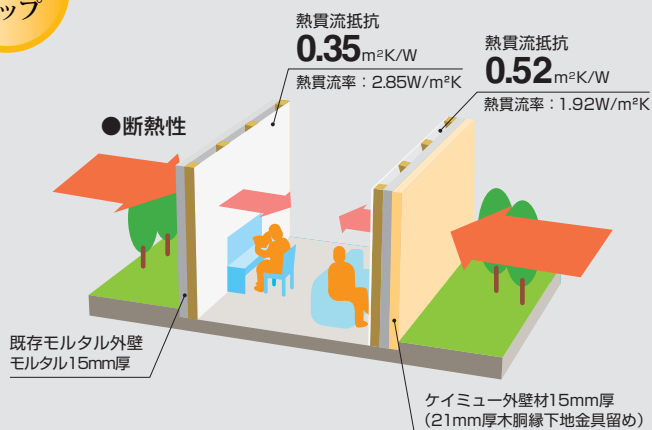

遮音性UP

日常生活に騒音はつきもの。激しい交通量の道路沿いでは、80db以上ともいわれています。
ケイミュ外壁材の重ね張りは、外からの騒音の軽減にも効果的です。

※JIS1416実験室における音響透過損失測定法による実測値です(500Hzの音の場合)。

(柱は90mm、内装は合板4mm、断熱材なし)

遮音性
アップ

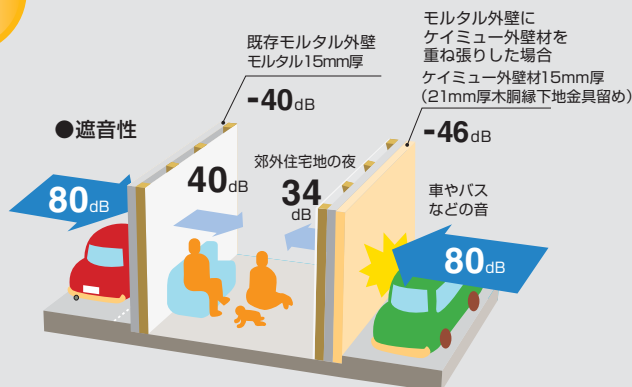

鋼板RE窓額縁

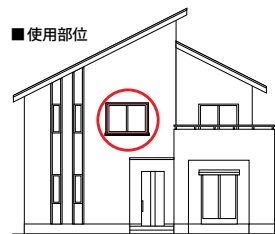

モルタル外壁に対応できる「外壁材重ね張りリフォーム施工法」専用部材をご用意。美しさと耐久性の向上を図ります。

鋼板RE窓額縁

材質：塗装GLめっき鋼板

● ケイミュー外壁材を重ね張りする際の窓廻りの納まりも、鋼板RE窓額縁を用いることでスッキリきれいに納まります。



A 上枠端部



B 下枠端部



※ 部材端部は板金折曲げの現場加工をしてください。

施工後 使用例イメージ：リフォーム専用部材／鋼板RE窓額縁（ブラック）

本製品は、既存サッシの出寸法が既存外壁表面から6mm以上ある場合に使用できます。詳細は「リフォーム（外壁材）設計施工マニュアル」を参照してください。

■外壁材重ね張りリフォーム専用部材「鋼板RE窓額縁」

品名	上枠	縦枠	下枠
部材			
品番	ブラック B571W1 ホワイト B571W2 ブラウン B571W3	B572W1 B572W2 B572W3	B573W1 B573W2 B573W3
希望小売価格	2,750円/本 (税抜 2,500円/本)	2,970円/本 (税抜 2,700円/本)	2,530円/本 (税抜 2,300円/本)
梱包入数	5本/箱	5本/箱	5本/箱
材質	塗装GLめっき鋼板	塗装GLめっき鋼板	塗装GLめっき鋼板

		シーリング※1 ▶P.447 スーパーKMEWシール30 (ホルダーセット：B80E・P.430)
品番	ブラック	B84301556
	ホワイト	B84302491B
	ブラウン	B84302417
希望小売価格	6,600円/本 (税抜 6,000円/本)	
梱包入数	10本/箱※1 (発注単位1本)	
同時発送品	スーパーKMEWシール30 (600ml) 10本 専用プライマー、ハケ、ノズル2個 ※ホルダーセットは別売です。	

※1 ● 窓サッシと鋼板RE窓額縁の取り付け部に使用します。
● 専用プライマー（品番B85AAもしくはB85BB）は同時出荷されます。

品名	RE銅線用ビス75リマ付 (モルタル下地用)	RE銅線用ビス65 (モルタル下地穴用)	RE銅線用ビス55 (サイディング・フレキシブル下地用)	留め金具用ビス	金具用スベーク	
			2mm厚		5mm厚	
部材	 ※硬いモルタルには入らない場合があります。その場合は下穴をあけてRE銅線用ビス65をご使用ください。		 ※サイディング・フレキシブルボードへはこのビスで下穴なしでビス留め可能です。			
品番	RCREDB	RCREBL	RE885500	RCREKB	B4811	B4812
希望小売価格	18,150円/箱 (税抜 16,500円/箱)	11,330円/箱 (税抜 10,300円/箱)	9,460円/箱 (税抜 8,600円/箱)	9,130円/箱 (税抜 8,300円/箱)	18,040円/箱 (税抜 16,400円/箱)	21,670円/箱 (税抜 19,700円/箱)
梱包入数	200本/箱	200本/箱	200本/箱	500本/箱	100個/箱	
材質	ステンレス	ステンレス	ステンレス	ステンレス	ポリプロピレン	

鋼板部材 鋼板色対応表

差込み出隅・中間水切りは本体色の近似値色設定です。
印刷物と実物では色が異なります。

● 中間水切り 18・16・15mm厚用

品番	色名	色番
B224400 ▶ B2241400	無塗装	400
B224417 ▶ B2241417	フレンチベージュ	417
B224422 ▶ B2241422	パーチブラウン	422
B224423 ▶ B2241423	ホイトオレンジ	423
B224425 ▶ B2241425	モカブラウン	425
RE224427 ▶ B2241427	クリームベージュ	427
B224441 ▶ B2241441	モイスチャーブラウンライト	441
B224457 ▶ B2241457	デザートベージュ	457
B224459 ▶ B2241459	レディッシュベージュ	459
B224460 ▶ B2241460	ハーベストイエロー	460
B224461 ▶ B2241461	ホルダーレッド	461
RE224462 ▶ B2241462	アトランティックブルー	462
B224468 ▶ B2241468	セイジグリーン	468
RE224476 ▶ B2241476	ショコラブラウン	476
B224512 ▶ B2241512	ホワイト	512
RE224525 ▶ B2241525	マイルドキャメル	525
RE224549 ▶ B2241549	ニューグレイGB	549
B224550 ▶ B2241550	シックグレイ	550
RE224557 ▶ B2241557	シルバーグレイ	557
RE224578 ▶ B2241578	ユーロベージュ	578
B2242606 ▶ B22412606	シダーブラウン	2606
B2243057 ▶ B22413057	フォレストイエロー	3057
B2243058 ▶ B22413058	マックスホワイト	3058
B2243060 ▶ B22413060	ダークローストブラウン	3060
B2243113 ▶ B22413113	カフェブラウン	3113
B2243114 ▶ B22413114	ベイクブラウン	3114
RE224W1 ▶ B2241W1	ブラック	W1
RE224W2 ▶ B2241W2	ホワイト	W2
RE224W3 ▶ B2241W3	ブラウン	W3
RE224W4 ▶ B2241W4	グレー	W4

※2023年3月より在庫無くなり次第、赤色の品番に切り替えさせていただきます。
新旧品番の同一現場での混同使用はできません。

● 差込み出隅 14mm厚用

品番	色名	色番
B211400	無塗装	400
B211417	フレンチベージュ	417
B211423	ホイトオレンジ	423
B211425	モカブラウン	425
B211427	クリームベージュ	427
B211439	トロピカルレッドライト	439
B211441	モイスチャーブラウンライト	441
B211457	デザートベージュ	457
B211459	レディッシュベージュ	459
B211460	ハーベストイエロー	460
B211461	ホルダーレッド	461
B211462	アトランティックブルー	462
B211468	セイジグリーン	468
B211476	ショコラブラウン	476
B211512	ホワイト	512
B211525	マイルドキャメル	525
B211528	アルーフベージュ	528
B211549	ニューグレイGB	549
B211550	シックグレイ	550
B211557	シルバーグレイ	557
B211578	ユーロベージュ	578
B2112606	シダーブラウン	2606
B2113057	フォレストイエロー	3057
B2113058	マックスホワイト	3058
B2113060	ダークローストブラウン	3060
B2113113	カフェブラウン	3113
B2113114	ベイクブラウン	3114
B211W1	ブラック	W1
B211W2	ホワイト	W2
B211W3	ブラウン	W3

● 中間水切り 14mm厚用

品番	色名	色番
RE225400	無塗装	400
RE225417	フレンチベージュ	417
RE225423	ホイトオレンジ	423
RE225425	モカブラウン	425
RE225427	クリームベージュ	427
RE225441	モイスチャーブラウンライト	441
RE225457	デザートベージュ	457
RE225459	レディッシュベージュ	459
RE225460	ハーベストイエロー	460
RE225461	ホルダーレッド	461
RE225462	アトランティックブルー	462
RE225468	セイジグリーン	468
RE225476	ショコラブラウン	476
RE225512	ホワイト	512
RE225525	マイルドキャメル	525
RE225528	アルーフベージュ	528
RE225549	ニューグレイGB	549
RE225550	シックグレイ	550
RE225557	シルバーグレイ	557
B221578	ユーロベージュ	578
B2212606	シダーブラウン	2606
B2213057	フォレストイエロー	3057
B2213058	マックスホワイト	3058
B2213114	ベイクブラウン	3114
RE225W1	ブラック	W1
B221W2	ホワイト	W2
B221W3	ブラウン	W3

● その他施工部材

品名	品番	色番
ライン出隅 18mm厚用	B2161**	W1、W2、W3、W4
ライン出隅 16・15mm厚用	B215**	
中間水切りスリムタイプ 18・16・15mm厚用	B225** ▶ B2251**	
W出隅 18mm厚用	B2171**	
W出隅 16・15mm厚用	B2172**	
L出隅 18・16mm厚用	B2181**	
L出隅 15mm厚用	B2182**	
土台水切り50(防鼠タイプ)	B236**	
土台水切り40(防鼠タイプ)	B237**	
土台水切り70	B2310**	
土台水切り50	B238**	
土台水切り40	B239**	
土台水切りスリムタイプ50	B2321**	
土台水切りスリムタイプ40	B2322**	
通気見切り縁 21・18mm厚用	B257**	
通気見切り縁 16・15・14mm厚用	B256**	
見切り縁 21mm厚用	B255**	
見切り縁 18mm厚用	B254**	
見切り縁 16・15mm厚用	B253**	
見切り縁 14mm厚用	B252**	
オーバーハング水切り	B241**	W2
オーバーハング水切り(同質出隅用)	B242**	
オーバーハング水切りスリムタイプ	B243**	W1、W2、W3、W4
鋼板RE窓額縁(上枠)	B571**	W1、W2、W3
鋼板RE窓額縁(縦枠)	B572**	
鋼板RE窓額縁(下枠)	B573**	

※色名 W1:ブラック、W2:ホワイト、W3:ブラウン、W4:グレー
 ※出隅、入隅、ジョイント、エンドキャップは本体に合わせたカラーです。
 ※このページに記載の鋼板部材の材質は塗装GLめっき鋼板です。
 ※2023年3月より在庫無くなり次第、赤色の品番に切り替えさせていただきます。
 新旧品番の同一現場での混同使用はできません。

カラーバリエーション



色番 400(無塗装)^{*1}



色番 417(フレンチベージュ)



色番 422(パーチブラウン)



色番 423(ホイトオレンジ)



色番 425(モカブラウン)



色番 427(クリームベージュ)



色番 439(トロピカルレッドライト)



色番 441(モイスチャーブラウンライト)



色番 457(デザートベージュ)



色番 459(レディッシュベージュ)



色番 460(ハーベストイエロー)

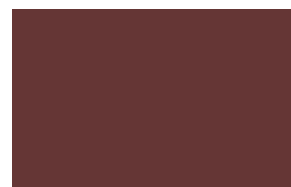

色番 461(ボルドーレッド)



色番 462(アトランティックブルー)



色番 468(セイジグリーン)



色番 476(ショコラブラウン)

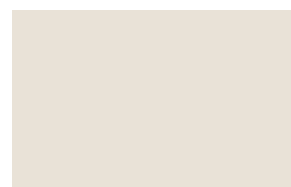

色番 512(ホワイト)



色番 525(マイルドキャメル)



色番 528(アールフベージュ)



色番 549(ニューグレイGB)



色番 550(シックグレイ)



色番 557(シルバーグレイ)



色番 578(ユーロベージュ)



色番 2606(シダーブラウン)



色番 3057(フォレストイエロー)

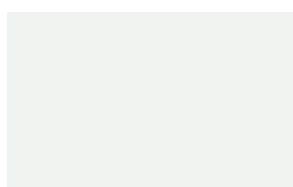

色番 3058(マックスホワイト)



色番 3060(ダークローストブラウン)



色番 3113(カフェブラウン)



色番 3114(バイクブラウン)



色番 W1(ブラック)

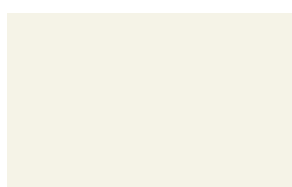

色番 W2(ホワイト)



色番 W3(ブラウン)



色番 W4(グレイ)

※表面メタリック調仕上げ

※1 色番 400については色調がばらつく可能性があります、性能上は問題ありません。

印刷物と実物では色柄が異なります。

豊富な色柄ラインナップ。

ケイミュー独自の「基材×塗装方式」で、豊富な色柄バリエーションを実現。

● 4種の基材



ネオロック (押出方式)
深彫りによる陰影、ランダムなデザインが可能。
中空構造で軽量化にも配慮しています。
※フラットデザインパネル含む



フィルテクト (押出方式)
木造3階建共同住宅などで外壁に要求される
1時間準耐火構造に対応しています。



セラディーレ (押出方式)
深彫りによる陰影、
ランダムなデザインが可能。



エクセレージ (抄造方式)
プレス成形による定ピッチの造形が可能。

● 10種の塗装方式



フルカラーセラジェット塗装
カラー印刷によって、
自然素材に迫る質感を表現。

↓

**FLAT DESIGN
PANEL**
セラトピア

ラスターエフェクト塗装
模様凸部のグロスと凹部のマットな
光沢感の差で豊かな表情を表現。

グラデーション塗装
凹部にかけて徐々に濃くなり、
リアルな素材感がアップ。

グラオフプリント塗装
グラオフ方式 (凹版) で模様を転写。
自然な濃淡で本物の風合いを表現。

↓

ARTIER アルティエ

石積柄・木目柄・レンガ柄など、和洋を問わず多彩なデザインが選べます。



大割ストーン柄
〈ファサードストーン18〉



小割ストーン柄
〈アセツツ18〉



コンクリート柄
〈木枠コンクリート調18〉



ストライプ柄
〈キャストストライプ18〉



タイル・レンガ柄
〈シャトレブリック18〉



木目柄
〈フルレウッド18〉



キューブ柄
〈キューブモザイク〉



プレーン柄
〈フィオット18〉

「次世代外装パネル レジェール」「フラットデザインパネル」
「セラトピア」シリーズ、「ラスタータイル(ネオロック・光セラ18 ARTIER)」は
内装材にも使用でき、高級感と個性を演出します。

戸建て住宅に



次世代外装パネル レジェールトリムロック (QFマックス チタン ホワイト)

医療福祉施設に



ネオロック・光セラ18 セラトピア 木枠コンクリート調18 (QF木枠 チタンミドルグレー)

商業施設に

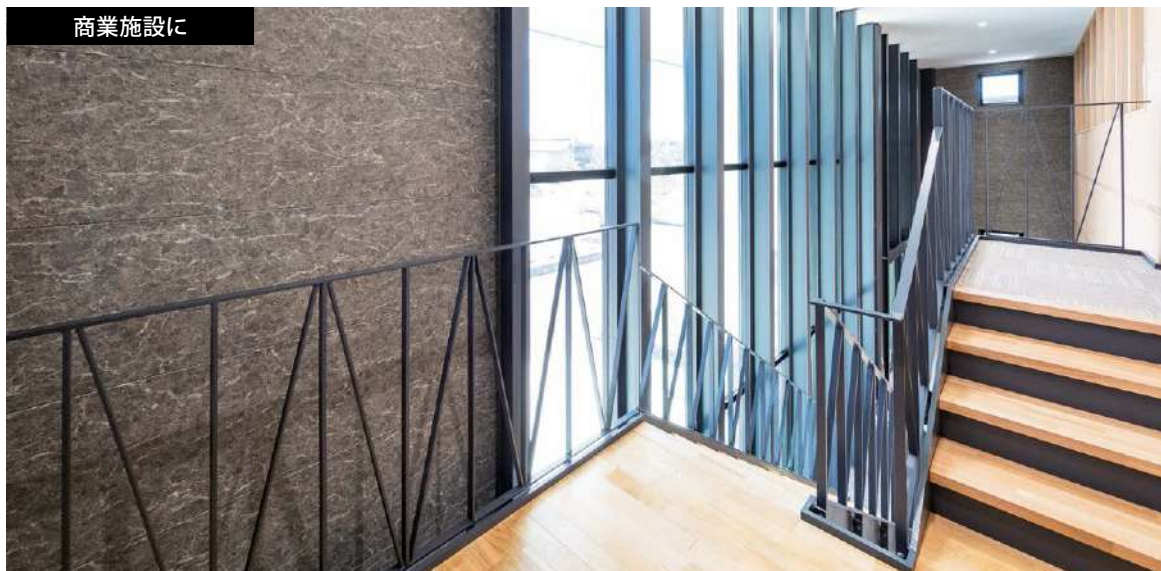

フラットデザインパネル フィエルテ (QFフィエルテ チタンマーブル)

※施工事例は仕様変更前のものを使用していますが、外観イメージはほぼ同様です。

適用部位

- 建築物の内装壁面のうち、下記の部位を除く場所に使用できます。
- ・水を使用したり、湿気が多くなる部位 例)トイレ、浴室、洗面 など
- ・火気等を使用し、高温になる場所(暖炉、ガスコンロ周辺等)
- ・天井、床
- ・不燃材料を求められる部位

ご注意

- 製品のJIS表示について
「次世代外装パネル レジェール」「フラットデザインパネル」「セラトピア」
「ラスタータイル(ネオロック・光セラ18 ARTIER)」のJISマークは主として建築物の外装に
用いる窯業系サイディングの認証です。
- 内装材としてご使用いただく際は、「外壁材設計施工マニュアル」を必ずご確認ください。
- 内装材としてご使用の場合、製品本体保証及び色10年保証は行っておりません。

■ 表面化粧法

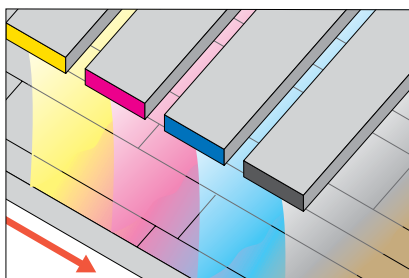

FCJ フルカラーセラジェット塗装

高精細な塗装を施し、自然素材に迫る質感を実現しています。「光セラセラトピア」「フラットデザインパネル」に採用しています。

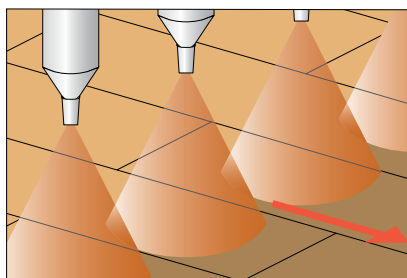

グラデーション グラデーション塗装

同じ塗料で模様凸部は色が薄く、凹部にかけて徐々に濃くなるグラデーション塗装を施し、テクスチャーの持ち味を活かした自然でリアルな質感を表現しています。

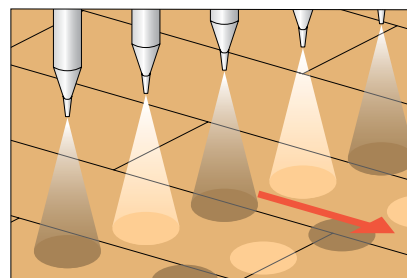

CJ セラジェット塗装

DS デザインスプレー塗装

柄パターンごとの配色やランダムな配色の表現で本物の変化のある素材感を再現しています。

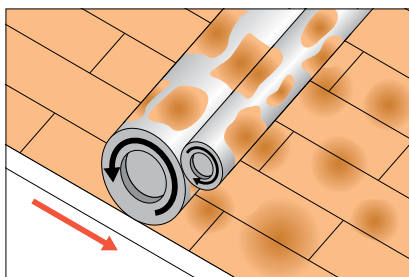

GPI GPI グラオフプリント塗装

グラオフ方式(凹版)で模様を転写します。自然な濃淡で本物の風合いを表現しています。「GPI」は1版、「GPI」は2版で模様を転写しています。

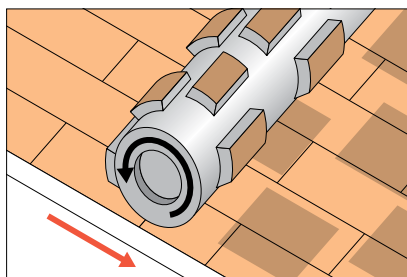

FPI FPI フレキソプリント塗装

フレキソ方式(凸版)で模様を転写します。本物の素材感と変化のある表情を表現しています。「FPI」は1版、「FPI」は2版で模様を転写しています。

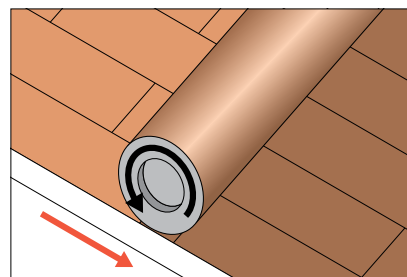

2色 2色塗装

柄の凹凸に合わせて2段階に塗りわけすることで、陰影感の強調や、素材の違いを表現しています。

■ 仕上げ塗装

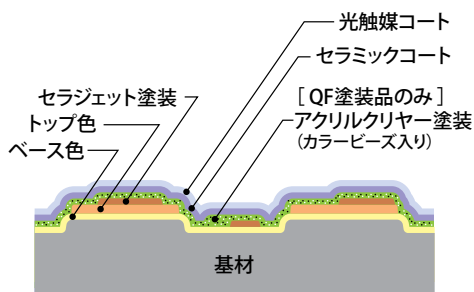

光セラ [+QF塗装]

光触媒
セルフクリーニング
耐候性グレード
★★★★
色10年保証

セラミックコート(主骨格が100%無機塗装)の上から大気浄化とセルフクリーニング機能を有する光触媒をコーティングしているため、色褪せが少なく、汚れが落ちやすく長期間美しさを保つことができます。QF塗装品にはセラミックコートの下にカラービーズ塗装を施しています。

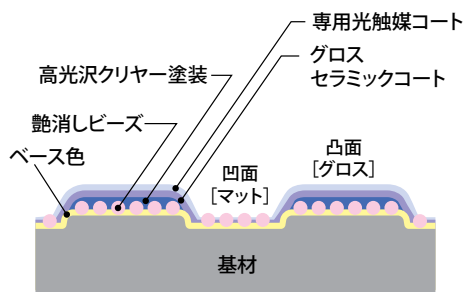

光セラ [+ラスターエフェクト塗装] **NEW**

光触媒
セルフクリーニング
耐候性グレード
★★★★
色10年保証

セラミックコート(主骨格が100%無機塗装)の上から大気浄化とセルフクリーニング機能を有する光触媒をコーティングしているため、色褪せが少なく、汚れが落ちやすく長期間美しさを保つことができます。ラスターエフェクト塗装品は模様凸部に高光沢クリアー塗装を施して gloss 感を出し、凹部のマットな質感との差を表現しています。

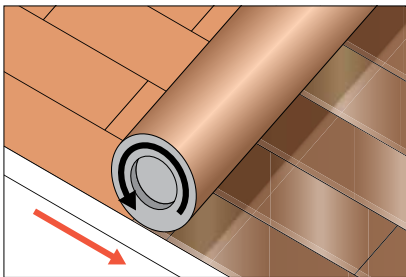

ラスターエフェクト **ラスターエフェクト塗装 NEW**

模様凸部をグロス、凹部をマットな質感に塗りわけすることで、単色ながらも変化のある表情を表現しています。

ラスターエフェクト塗装は他の光セラ18商品とは表面のコーティングが異なりますが、色40年品質、光触媒機能の性能は同等です。

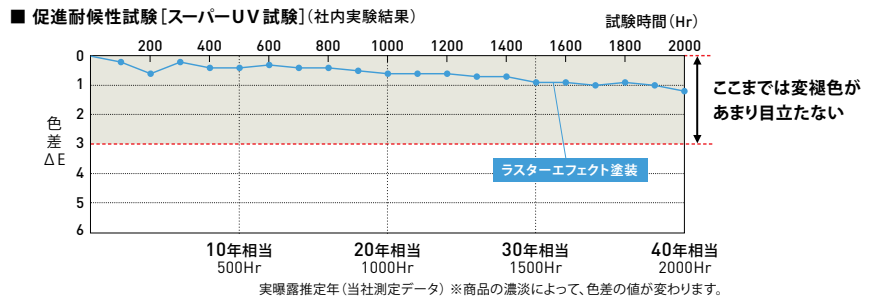

試験サンプル

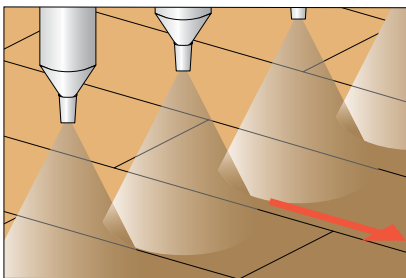
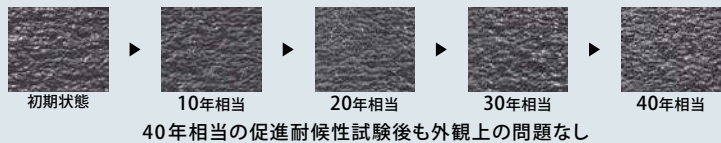

単色 **単色塗装**

テクスチャーの持ち味を生かした単色のシンプルな塗装。幅の広い、多彩なカラーバリエーションが魅力です。

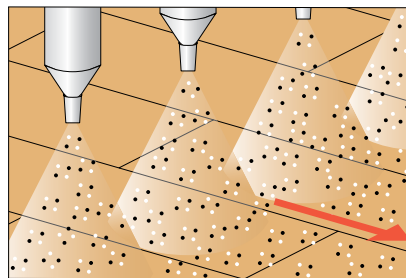

QF **グッドクオリティフェーシング塗装**

表面にカラービーズ塗装を施し、上質感を表現しています。

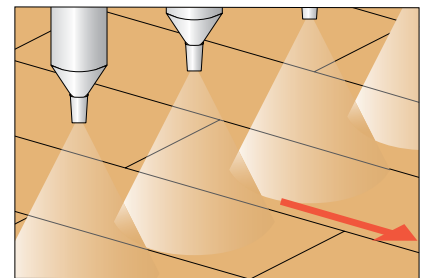

MF **マットフェーシング塗装**

表面に艶消し塗装を施し、質感を向上させています。

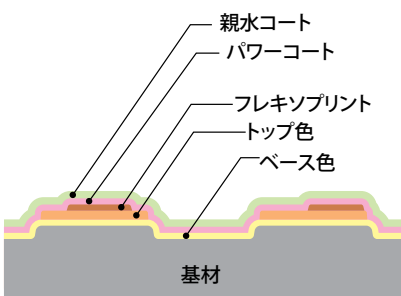

親水パワーコート

親水	耐候性グレード
雨で流す	★★ 色10年保証

パワーコート(一部無機含有のアクリルシリコンクリヤー塗装)の上から雨で汚れを洗い流す親水コーティングを施しているため、色褪せが少なく、汚れが落ちやすく、塗り替えの必要性が低減されます。

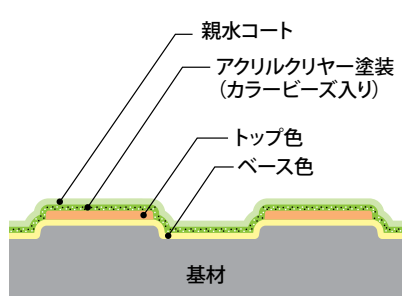

親水コート [+QF塗装]

親水	耐候性グレード※	親水	耐候性グレード
雨で流す	★★ 色10年保証	雨で流す	★

アクリルクリヤー塗装(カラービーズ入り)の上から雨で汚れを洗い流す親水コーティングを施しています。

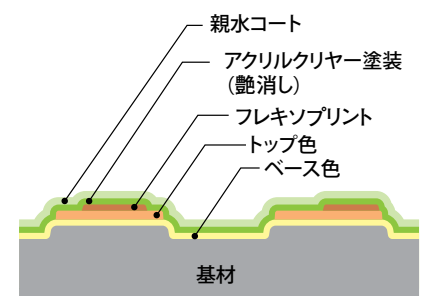

親水コート [+MF塗装]

親水	耐候性グレード※	親水	耐候性グレード
雨で流す	★★ 色10年保証	雨で流す	★

アクリルクリヤー塗装(艶消し)の上から雨で汚れを洗い流す親水コーティングを施しています。

※2023年3月1日納入分より、エクセレージ・親水16/15が色10年保証の対象になります。

光セラ

晴れの日も、雨の日も、光触媒が汚れをセルフクリーニング。
 汚れが付着しにくいので、お手入れの手間が省けます。

対象シリーズ

次世代外装パネル レジール／フラットデザインパネル／
 ネオロック・光セラ／エクセレージ・光セラ／フィルテクト・光セラ

大気浄化 汚れ分解 超親水性 高耐候性

汚れ分解・超親水性

ケイミュー独自の光触媒コートで、
 外壁材に汚れが付きにくく、美しさが長持ちします。

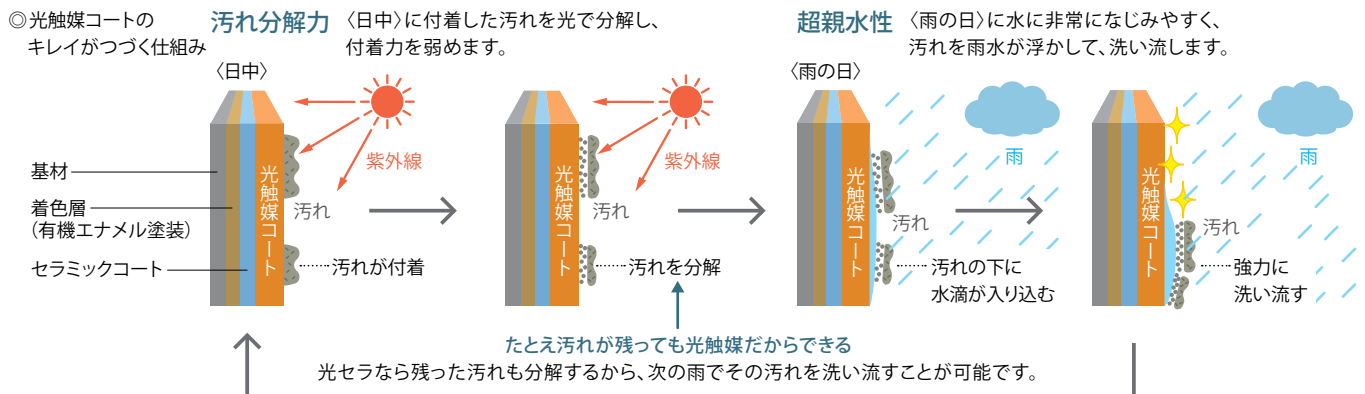

光で汚れを分解。

汚れや、黒ずみの原因となる油分
 汚れなどを分解して、付着力を
 弱めます。

分解力促進試験 (社内実験結果)

【条件】
 ・汚れ:メチレンブルー (染料)
 ・紫外線ランプには殺菌灯を使用

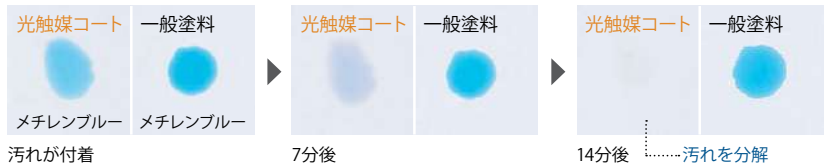

親水性がワンランク上の超親水性

水によくなじみ、 汚れが落ちやすい。

光触媒コートの表面は親水性が
 非常に高く、水によりなじみやす
 い状態 (超親水性)。雨水が汚れ
 の下に入り込んで浮き上がらせ、
 汚れを強力に洗い流します。

汚れ落ち試験 (社内実験結果)

【条件】汚れ:土建汚れ+オレイン酸

水とのなじみやすさ (イメージ)



超親水性で、汚れが落ちやすい

親水性が高い ← 親水性が低い (水になじみやすい)

抗ウイルス・抗菌

光触媒が外壁表面に付着したウイルスや菌を分解。

光触媒に太陽光 (紫外線) があたると、光触媒から発生する活性種により、表面に付着したウイルスや菌を分解します。

◎抗ウイルス抗菌試験 試験機関:光触媒工業会推奨「神奈川県立産業技術総合研究所」

抗ウイルス

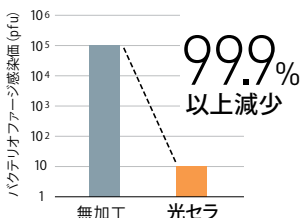

抗菌 (大腸菌)

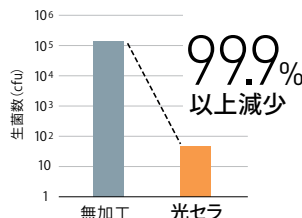

抗菌 (ブドウ球菌)

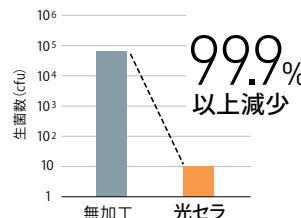

※試験方法は抗ウイルス効果: JIS R 1706、
 抗菌効果: JIS R 1702に準拠しました。
 試験はガラス基材上の塗膜で行っています。
 ※光触媒工業会において「光触媒の抗ウイルス」とは、「光触媒の表面において、ウイルスの活性を抑制する状態」を言います。光触媒の抗ウイルスの効果は、ウイルス全般への効果を期待できませんが、全てのウイルスあるいは特定のウイルスに対する効果を保証するものではありません。また、病気の予防や治療効果を示すものではありません。

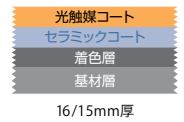
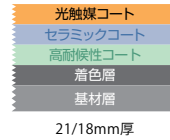

高耐候性

無機系樹脂・無機系紫外線吸収剤のダブル効果で長期間、紫外線をカットします。

長年にわたり着色層をしっかりと保護し、色あせ・日焼けを防ぎます。

断面イメージ

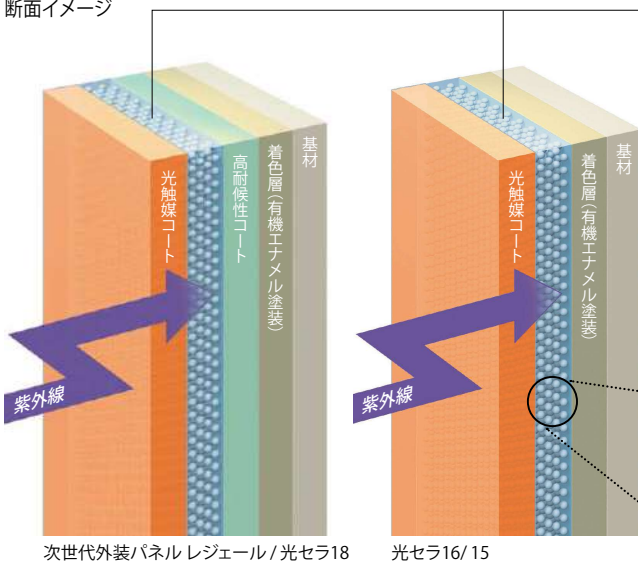

セラミックコート(無機塗装) 長期間紫外線を吸収

無機系樹脂 紫外線による経年劣化がほとんどない

分子構造図

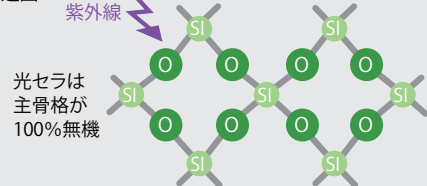

紫外線エネルギーより強く、結合が切れにくい! 紫外線エネルギー 413kJ/mol (キロジュールパーモル) < 結合エネルギー 443kJ/mol (キロジュールパーモル)

無機系紫外線吸収剤 紫外線吸収力が長く持続する

※紫外線波長は290nmで算出。Si-O結合エネルギー-C-C結合エネルギーは化学便覧 基礎知識編 改訂3版(発行:丸善株式会社)を参照。

光セラのシーリング材には、超耐久・低汚染タイプのスーパーKMEWシールをおすすめします。



光セラ

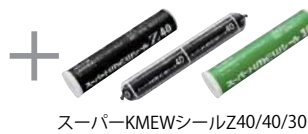

セットのご使用で

色15年保証



- シーリングは色・ひび割れ15年保証。
- 詳しくはP.504をご覧ください。

※色15年保証は、スーパーKMEWシールZ40/40/30、純正同質出隅または純正銅板出隅、純正留め金具のセット使用などが保証条件になります。外壁材とシーリングの接着面の剥がれは保証に含みません。

大気浄化

光触媒の分解力が、大気中に含まれる排気ガス等の有害物質を浄化します。

◎光触媒コート大気浄化の仕組み

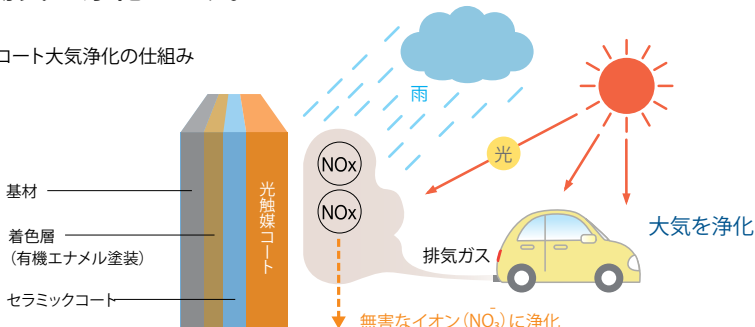

「光セラ」は光触媒工業会(PIAJ)の「セルフクリーニング」「空気浄化(窒素酸化物)」「抗ウイルス」「抗菌」基準をクリアし、認証を取得しています。





外壁の色あせを防ぐパワーコートに、 雨で汚れを洗い流す親水性をプラス。



対象シリーズ セラディール・親水パワーコート

大気浄化 汚れ分解 親水性 耐候性

親水性

雨で汚れを洗い流します。

親水コートの表層は水になじみやすい親水基に覆われています。雨が降れば親水基が汚れとの間に雨水を入り込みやすくするため、壁に付着した汚れが浮き上がり、雨水と一緒に洗い流してくれます。

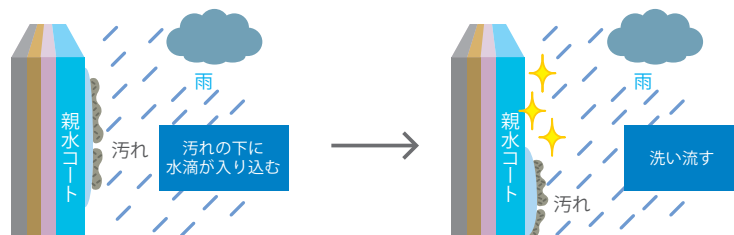

雨が浮かして流す

水が汚れの下に入り込み、浮き上がることによって、汚れが流れ落ちます。

汚れ落ち試験 (社内実験結果)

[条件]
・油汚れ:
一般食用油+カーボンを使用

汚れが付着

霧状の水をかける

水で汚れが流れ落ちる

- ・親水パワーコートの防汚効果は、弊社従来品と比較し排気ガスや埃、砂塵に対して効果を発揮しますが、多量に供給される環境下では効果が発揮されない場合があります。
- ・なお、錆やカビ・苔・藻の発生に対しては十分な洗浄効果は発揮されません。特に汚れが集中しやすい窓サッシ下には、ツタワンド・ツタワンドIIやロングツタワンドのご使用をおすすめいたします。
- ・親水パワーコート外壁材の現場仕上げ塗料(補修塗料)には、親水機能はありません。
- ・汚れが気になる場合は、中性洗剤とスポンジを使って水洗いすることも汚れを落とすことが可能です。

耐候性

一部無機含有のパワーコートが紫外線をガードして、色あせ・日焼けを抑えます。

有機クリヤー塗装の中でも、優れた耐候性をもったパワーコート。着色層の上に施した一部無機含有の「アクリルシリコンクリヤー塗装」が着色層をしっかり保護。色あせが少なく、塗り替えの必要性が低減されます。

断面イメージ

パワーコート(アクリルシリコンクリヤー塗装)

有機系樹脂 主骨格は紫外線エネルギーより強い部分を含み、経年劣化が比較的進みにくい。

分子構造図

紫外線

紫外線エネルギー 413kJ/mol (キロジュールパーモル)

結合エネルギー 443kJ/mol (キロジュールパーモル)

結合エネルギー 354kJ/mol (キロジュールパーモル)

紫外線エネルギーより強く結合が比較的切れにくい!

有機系紫外線吸収剤 有機系の紫外線吸収剤で紫外線をカット

※紫外線波長は290nmで算出。Si-O結合エネルギー-C結合エネルギーは化学便覧 基礎知識編 改訂3版(発行:丸善株式会社)を参照。



雨で汚れを洗い流す、
親水コート仕様の外壁材。

親水コート
MF (QF) 塗装
着色層
基材層
16/15/14mm厚

対象シリーズ | ネオロック・親水 / エクセレージ・親水 / フィルテクト・親水 / セラディール・親水

大気浄化	汚れ分解	親水性	耐候性
------	------	-----	-----

親水性

雨で汚れを洗い流します。

親水コートの表層は水になじみやすい親水基に覆われています。雨が降れば親水基が汚れとの間に雨水を入り込みやすくするため、壁に付着した汚れが浮き上がり、雨水と一緒に洗い流してくれます。

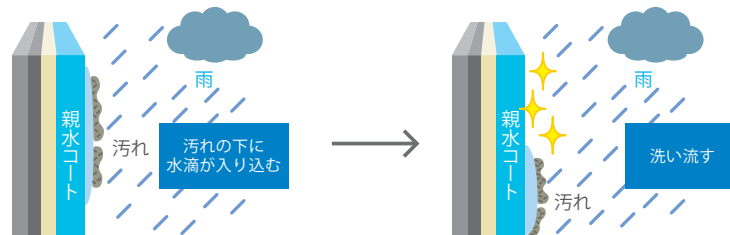

雨が浮かして流す

水が汚れの下に入り込み、浮き上がることによって、汚れが流れ落ちます。

汚れ落ち試験
(社内実験結果)

[条件]
・油汚れ:
一般食用油+カーボンを使用

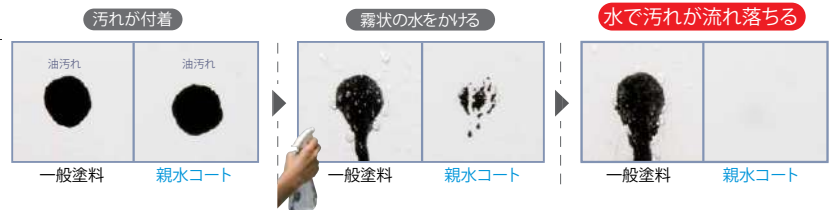

- ・親水コートの防汚効果は、弊社従来品と比較し排気ガスや埃、砂塵に対して効果を発揮しますが、多量に供給される環境下では効果が発揮されない場合があります。なお、錆やカビ・苔・藻の発生に対しては十分な洗浄効果は発揮されません。特に汚れが集中しやすい窓サッシ下には、ツタワンD・ツタワンDIIやロングツタワンDのご使用をおすすめいたします。
- ・汚れが気になる場合は、中性洗剤とスポンジを使って水洗いすることも汚れを落とすことが可能です。

色40年品質に対応したシーリング

対象商品：**光セラ** **40年品質**

紫外線トリプルガードの色40年品質に対応した
超耐久・低汚染シーリング

スーパーKMEWシール40

(超耐久・低汚染タイプ)



超耐久 より長持ち

●40年相当の促進耐候性試験後も初期の状態を維持! ひび割れの発生もなく、色あせもしにくい

■促進耐候性試験結果(サンシャインウェザオメーター試験: JIS A 1415)
[厚膜(5mm厚)での表面状態]

スーパーKMEWシール40(超耐久・低汚染タイプ)

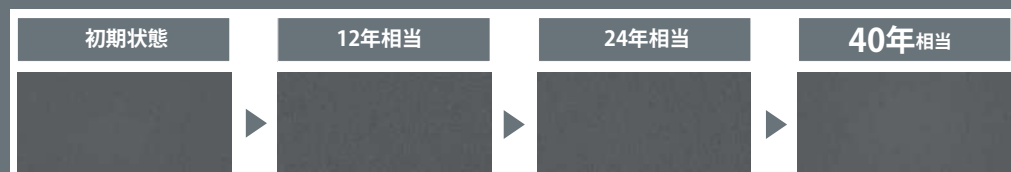

スーパー
KMEWシール40は
40年相当の
促進耐候性試験後も
外観上の問題なし

市販品(変成シリコン系)



※上記は促進耐候性試験の結果です。施工場所、使用条件等により多少異なります。

●シーリング薄層部でも色あせしにくい

■促進耐候性試験結果(サンシャインウェザオメーター試験: JIS A 1415)
[薄膜(0.2mm厚)での表面状態]

スーパーKMEWシール40(超耐久・低汚染タイプ)



市販品(変成シリコン系)



※上記は促進耐候性試験の結果です。施工場所、使用条件等により多少異なります。

ご注意

マスキングテープの品種・使用方法により、商品の塗膜剥離を引き起こす場合やマスキングテープの糊残りが生じる場合があります。※詳しくはP.535をご参照ください。

推奨マスキングテープ

●カモ井加工紙(株) : SB-246KP、SB-246
●スリーエムジャパン(株) : 79H

※次世代外装パネル レジエールは柄の凹凸が大きいため、幅広テープの使用を推奨します。

●優れた伸縮性で長期間にわたって切れない

■繰返し伸縮試験結果 (試験体: JIS A 1439:2016 引張特性試験体に準拠)
 (自社試験 繰返し回数: 15,000回、伸縮目地幅±5mm (約42%)、伸縮スピード: JIS耐久性試験同等)

スーパーKMEWシール40
 (超耐久・低汚染タイプ)

伸縮 15,000回



異常なし

市販品
 (変成シリコン系)

伸縮 10,000回



亀裂発生

市販品
 (変成シリコン系)

伸縮 10,000回



亀裂発生

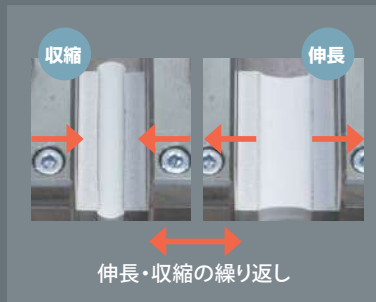

伸長・収縮の繰返し

低汚染

汚れにくい

初期

- 汚れ防止剤の配合により、シーリング材表面に膜を形成。
- 施工性を損なわずに砂やゴミの付着を抑えます。

■黒色珪砂散布試験結果 [養生条件: 温度23℃ 湿度50%]
 (自社試験 水平面で黒色珪砂をシーリング表面にふりかけた後、垂直に立てかけ、黒色珪砂の落下を確認します)

スーパーKMEWシール40 (超耐久・低汚染タイプ)

初期状態に散布



6時間後に散布



24時間後に散布

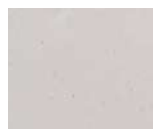

初期状態での
 ゴミ等の
 付着をカット

市販品 (変成シリコン系)

初期状態に散布



6時間後に散布



24時間後に散布



※表面の硬化時間は施工場所、季節等により異なります。

経年

さらに、
 スーパーKMEWシール40
 なら

- 親水性を付与することで市販品と比べ経年での汚れの付着を抑えます。

■親水性確認試験 [養生条件: 温度23℃ 湿度50% × 28日間]
 (自社試験 シーリング材硬化後に霧吹きで水を吹き付け、表面の親水状態を確認します)

スーパーKMEWシール40 (超耐久・低汚染タイプ)

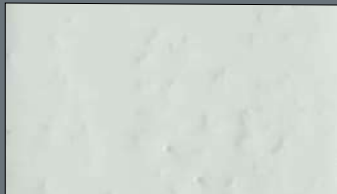

表面が
 親水しており
 経年での
 汚れが
 付きにくい

市販品 (変成シリコン系)



レジェールにおすすめ。骨材入りで仕上がりが自然な

スーパーKMEWシールZ40

(超耐久・低汚染・骨材入りタイプ)

性能はスーパーKMEWシール40と同等です。
 外観の仕上がりについてはP.446をご覧ください。

次世代外装パネルレジェール専用品



次世代外装パネル レジェール専用 骨材入りシーリング スーパーKMEWシールZ40

骨材入り仕様でレジェール本体との一体感を高めた
レジェール専用の超耐久・低汚染シーリング。



次世代外装パネル レジェール/ スーパーKMEWシールZ40

レジェールの質感となじむ骨材入り
仕様が、目地部の仕上がりをより一
層自然にし、邸宅感を引き立てます。



次世代外装パネル レジェール/ スーパーKMEWシール30

深い凹凸の造形と目地部が連続してつながり、自然な印象に仕上がります。



ネオロック・光セラ18/ スーパーKMEWシール40/30

目地部シーリングの一般的な
仕上がりにです。



※次世代外装パネル レジェールは、見る角度、光線の位置、天候や経時変化によって、目地部の仕上がりが目立つと感じる場合があります。

全商品に対応したシーリング

対象商品：**光セラ** **40** **光セラ** **親水バツ** **親水コート**

長持ちし、汚れがつきにくい。 スーパーKMEWシール30

(高耐久・低汚染タイプ)



高耐久 より長持ち

◎30年相当の促進耐候性試験後も初期の状態を維持! ひび割れしにくく、色あせもしにくい

■促進耐候性試験結果 (サンシャインウェザオメーター試験: JIS A 1415)
[厚膜(5mm厚)での表面状態]

スーパーKMEWシール30 (高耐久・低汚染タイプ)



スーパーKMEWシール30は
30年相当の
促進耐候試験後も
外観上の大きな問題なし

※上記は促進耐候性試験の結果です。施工場所、使用条件等により多少異なります。

低汚染 汚れがつきにくい

初期

- ◎汚れ防止剤の配合により、シーリング材表面に膜を形成。
- ◎施工性を損わずに砂やゴミの付着を抑えます。
- 黒色珪砂散布試験結果 [養生条件: 温度23℃ 湿度50%]
(自社試験 水平面で黒色珪砂を白色のシーリング表面にふりかけた後、垂直に立てかけ、黒色珪砂の落下を確認します)

スーパーKMEWシール30 (高耐久・低汚染タイプ)

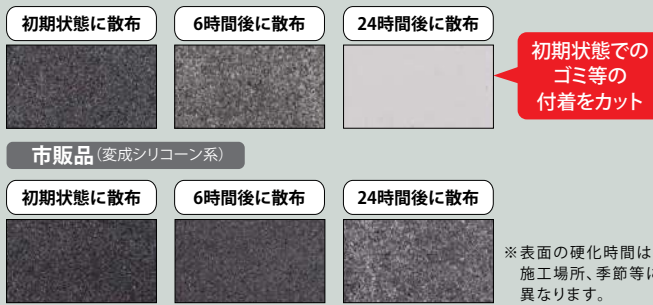

経年

- ◎親水性を付与することで市販品と比べ経年での汚れの付着を抑えます。
- 親水性確認試験 [養生条件: 温度23℃ 湿度50% × 28日間]
(自社試験 シーリング材硬化後に霧吹きで水を吹き付け、表面の親水状態を確認します)

スーパーKMEWシール30 (高耐久・低汚染タイプ)

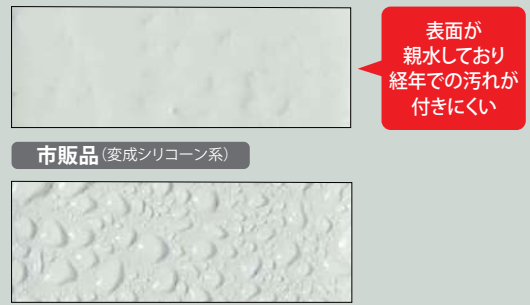

さらに、スーパーKMEWシール30なら

だから メンテナンスの軽減にもお役立ていただけます。

経過年数		5年	10年	15年	20年	25年	30年	35年	40年	
点検	日常点検	1回/年程度								
	定期点検	●	●	●	●	●	●	●	●	
シーリング	スーパーKMEWシールZ40 スーパーKMEWシール40 (次世代外装パネルレジェール、ネオロック・光セラ18)	□	■	□	■	□	■	□	■※3	
	スーパーKMEWシール30 (全商品)	□	■	□	■	□	■	□	■※3	

● 点検 □ 必要に応じた補修※1 ■ 補修※2 ■ 交換(張替え・打ち替え)

※1 5、15、25、35年目の定期点検により、シーリングに傷みが見られた場合は、状況に応じて補修又は、次回点検時に補修するなど判断してください。
 ※2 シーリングに部分的な切れ、剥離、ひび割れ、汚れ等が見られた場合は、部分補修や洗浄などを行ってください。
 ※3 シーリングの交換等については、専門の業者等に住宅全体の躯体状況などご確認頂いた上で総合的に判断してください。使用しているシーリング材については、あらかじめ住宅会社様または工務店様にご確認ください。

フラットデザインパネル、セラトピアのシーリングは、 多彩な色表現に適したイメージ色です。

FLAT DESIGN PANEL / ネオロック・光セラ18 セラトピア / フィルテクト・光セラ16 セラトピア

グラファイル

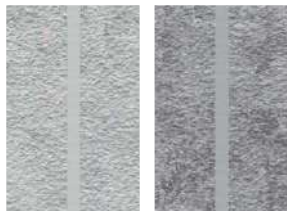

QFグラファイル チタンライトグレー QFグラファイル チタンダークグレー



QFグラファイル チタンダークブルー

シンプルドット



QFドット チタンライトグレー



QFドット チタングレー

フィエルテ フィエルテFT



QFフィエルテ チタンコンクリート



QFフィエルテ チタントラバーチン



QFコントラスト チタンアース



QFフィエルテ チタンレイヤー



QFフィエルテ チタンマーブル



QFフィエルテ チタンアイロン

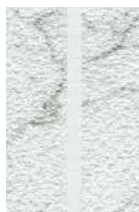

QFフィエルテ チタンホワイトマーブル



QFフィエルテ チタンリトスオオヤ



QFフィエルテ チタンウォールナット



QFフィエルテ チタンコールテン



QFフィエルテ チタンダークコンクリート

ウッドラップ



QFウッド チタンナチュラル QFウッド チタンオレンジ



QFウッド チタンブラウン QFウッド チタングレー

ファサードストーン18



QFファサード チタンベージュ



QFファサード チタンオーカー



QFファサード チタンブラウン

ニューインブレース18 ニューインブレースFT



QFインブレース チタンホワイト



QFインブレース チタンブラウン

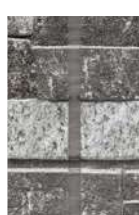

QFインブレース チタングレー

コントラストボーダー18



QFコントラスト チタンストーン



QFコントラスト チタンコンクリート



QFコントラスト チタンアース



QFコントラスト チタンウッド



QFコントラスト チタンテラコッタ



QFコントラスト チタンアイロン

カンピオ18



QFカンピオ チタンホワイト



QFカンピオ チタンベージュ

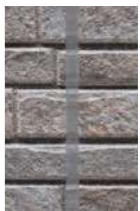

QFカンピオ チタングレー

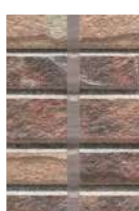

QFカンピオ チタンレッド



QFカンピオ チタンブラウン

ミルフィータイル18



QFミルフィー チタンホワイト



QFミルフィー チタンベージュ



QFミルフィー チタンオレンジ



QFミルフィー チタンダークブラウン

ストラータ18



QFストラータ チタンピアンコ



QFストラータ チタングレー



QFストラータ チタンレイヤー



QFストラータ チタンホワイト



QFストラータ チタンベージュ

現場仕上げ塗料(補修塗料)は、品種毎に1色から3色セットをご用意。繊細な色表現に対応しています。

【例】
■2色
タイプ



無機常乾タイプ
主剤(10g)2種各1本
硬化剤(7g)2本
プライマー(7.5g)1本
ハケ3本
フェルト棒2本

■3色
タイプ



無機常乾タイプ
主剤(10g)3種各1本
硬化剤(7g)3本
プライマー(7.5g)1本
ハケ4本
フェルト棒3本

シャトレブリック18

目地イメージ色、トップイメージ色からお選びいただけます。

目地イメージ色

トップイメージ色



QFシャトレ チタン ホワイト

目地イメージ色

トップイメージ色



QFシャトレ チタン オレンジ

目地イメージ色

トップイメージ色

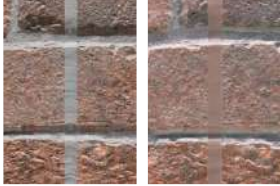

QFシャトレ チタン レッド

目地イメージ色

トップイメージ色



QFシャトレ チタン ブラウン

エストレモウッド18



QFエストレモ チタン ホワイト



QFエストレモ チタン ブラウン



QFエストレモ チタン ブラック



QFエストレモ チタン マホガニー



QFエストレモ チタン オーク

ブルレウッド18 ブルレウッドFT



QFブルレ チタン アッシュ



QFブルレ チタン アンバー



QFブルレ チタン ブレーン

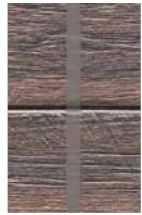

QFブルレ チタン レッドブラウン

木枠コンクリート調18



QF木枠 チタン ライトグレー



QF木枠 チタン ウォームグレー



QF木枠 チタン ミドルグレー



QF木枠 チタン ウッドグレー

ポリッシュストーン18 ポリッシュストーンFT



QFポリッシュ チタン ホワイト



QFポリッシュ チタン ベージュ



QFポリッシュ チタン オーカー

ジェンマ18 ジェンマFT



QFジェンマ チタン ホワイト



QFジェンマ チタン ダルベージュ



QFジェンマ チタン ダークブラウン

レマーレ18



QFレマーレ チタン ベージュ



QFレマーレ チタン ブラウン



QFレマーレ チタン グレー

グラート18

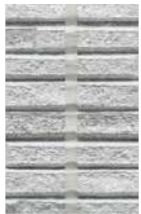

QFグラート チタン ライトグレー



QFグラート チタン オレンジ



QFグラート チタン ダークグレー



QFグラート チタン マルチブラック



QFグラート チタン ライトオレンジ



QFグラート チタン ダークブラウン

アセッツ18



QFアセッツ チタン ホワイト



QFアセッツ チタン アイブルー

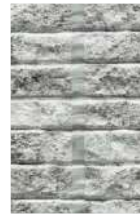

QFアセッツ チタン グレー



QFアセッツ チタン ダークグレー

ケイミュー外壁材の優れた性能

ケイミュー外壁材は、日本の環境や気候にあわせて改良を続けてきた外壁材。美しさだけでなく、安心・安全へのこだわりを満たす品質です。

無石綿

全商品、石綿は使用していません。

ケイミュー株式会社は、石綿を原材料として使用しない外壁材を開発、製品化。住む人と地球環境にやさしい商品をお届けいたします。



耐震

全商品、地震の揺れを軽減する軽量設計。

地震が発生した際に、住宅の躯体にかかる負担を左右するのは外壁材の重量です。ケイミュー外壁材の住宅1棟当たりの重量はモルタルに比べて軽く、地震時にかかる負荷を軽減します。



建物の重量を軽く

地震のとき、重い建物ほど、地震の力を大きく受けます。外壁材を軽くすることで、地震の際に建物にかかる力を小さくすることにつながります。

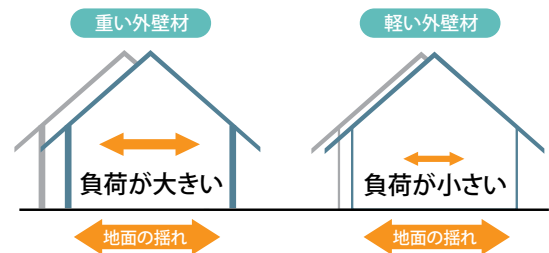

■1棟あたりの重量比較 ※1棟当たりの外壁面積を150m²として換算。各シリーズの最大重量で算出。

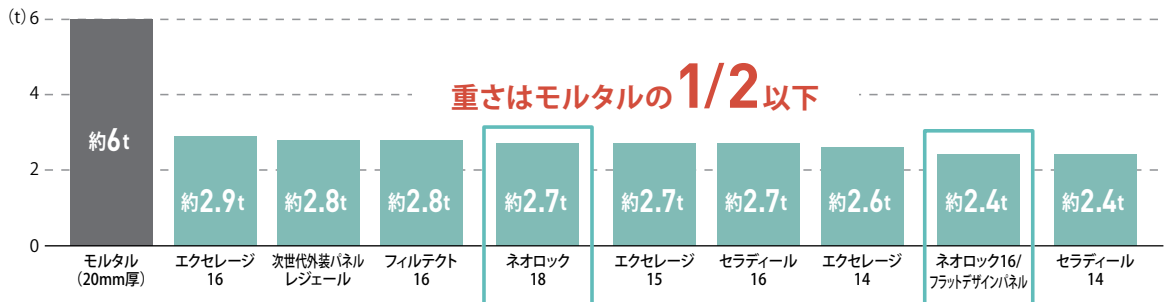

さらにネオロックシリーズでは軽量化を実現。

中空軽量

フラットデザインパネル、ネオロックシリーズは、中空構造設計によって軽量化を実現することで、住宅にかかる負荷を軽減します。



中空構造設計

阪神淡路大震災でも 窯業系外壁材の住宅には 大きな被害がありませんでした。

※東京大学「1995年8月窯業系サイディング被災調査」より
(数値は、調査地域の非倒壊住宅のうちの割合を示したもの)

■窯業系外壁材被災グラフ

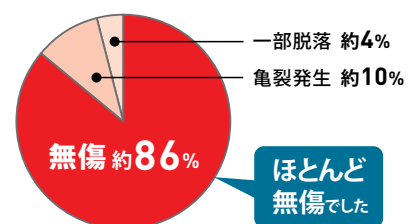

防火

燃えにくく、火災の被害を最小限に抑えます。



ケイミュー外壁材は国土交通大臣認定の不燃・準不燃材料です。また、耐火構造・準耐火構造・防火構造の認定を取得しています。住宅性能表示制度では、火災を遮る時間の長さを評価した「火災時の安全」に関する耐火等級が定められています。この等級において、ケイミューの外壁材は等級3に対応、一部の商品は等級4（最高等級）に対応しています。

■準不燃材料 認定番号一覧

ケイミュー外壁材 (商品名)	品番	厚み (mm)	準不燃材料		
			名称	準不燃材料	国土交通大臣認定番号
次世代外装パネルレジェール	末尾U	21	合成樹脂塗装/アクリル系樹脂裏面塗装/ パルプ繊維混入セメント けい酸カルシウム押出成形板	準不燃材料	QM-0674
フラットデザインパネル	末尾A	16			
ネオロック・光セラ18/16	末尾A/U/K	18/16			
ネオロック・親水16	末尾A/U/K	16			
フィルテクト・光セラ16	末尾A/U	16			
フィルテクト・親水16	末尾A/U	16			
フィルテクト16	末尾A	16			
エクセレージ・光セラ16/15	末尾K/H	16/15	合成樹脂塗装/ アクリル系樹脂裏面塗装/ パルプ繊維混入セメント けい酸カルシウム板	準不燃材料	QM-0629
エクセレージ・親水16/15	末尾K/H	16/15			
エクセレージ・親水14/14広幅	末尾K/H	14			
エクセレージ16	末尾K	16			
エクセレージ14	末尾K	14			
セラディール・親水パワーコート18/16	末尾C	18/16	両面合成樹脂塗装/ 有機質系繊維混入セメント・ けい酸カルシウム化合物板	準不燃材料	QM-0714
セラディール18/16	末尾C	18/16			
セラディール・親水14	末尾C	14			

■耐火構造 (鉄骨下地) 認定番号一覧 ケイミュー (株) が取得した番号です。通気金具留め施工に限ります。

ケイミュー外壁材	認定区分	仕様	張り方	部位	認定番号	断熱材	外装下張り材への目地テープ		耐火等級	
							横方向	縦方向		
フィルテクト	1時間耐火	内装材指定なし	横張り	外壁 (非耐力壁)	FP060NE-0271 (1)	なし	なし	なし	4	
					FP060NE-0271 (2)	あり				
				梁	FP060BM-0693 (1)	なし			-	
					FP060BM-0693 (2)	あり				
柱 (角形鋼)	FP060CN-0945 (1)	なし	-							
	FP060CN-0945 (2)	あり								
次世代外装パネルレジェール フラットデザインパネル ネオロック フィルテクト	1時間耐火	内装材指定なし	横張り	外壁 (非耐力壁)	FP060NE-0203 (1)	なし	あり	なし	4	
					FP060NE-0203 (2)	あり				
				梁	FP060BM-0361 (1)	なし			-	
					FP060BM-0361 (2)	あり				
				柱	角形鋼	FP060CN-0591 (1)			なし	-
					H形鋼	FP060CN-0591 (2)			あり	
			FP060CN-0618 (1)	なし	-					
			FP060CN-0618 (2)	あり						
			縦張り	外壁 (非耐力壁)	FP060NE-0247 (1)	なし	なし	あり	4	
					FP060NE-0247 (2)	あり				
				梁	FP060BM-0585 (1)	なし			-	
					FP060BM-0585 (2)	あり				
柱 (角形鋼)	FP060CN-0825 (1)	なし		-						
	FP060CN-0825 (2)	あり								
ケイカル仕様	外壁 (非耐力壁)	FP060NE-0176	なし	-	-	4				
	FP060NE-0177	あり								
フィルテクト	1時間耐火	耐火シート仕様	横張り	外壁 (非耐力壁)	FP060NE-0257 (1)	なし	-	-	4	
					FP060NE-0257 (2)	あり				
				梁	FP060BM-0598 (1)	なし			-	
					FP060BM-0598 (2)	あり				
				柱 (角形鋼)	FP060CN-0867 (1)	なし			-	
					FP060CN-0867 (2)	あり				
エクセレージ ※「新フラット16」に限る	1時間耐火	内装材指定なし	横張り	外壁 (非耐力壁)	FP060NE-0228-1 (1)	なし	あり	あり	4	
					FP060NE-0228-1 (2)	あり				
				梁	FP060BM-0470 (1)	なし			-	
					FP060BM-0470 (2)	あり				
				柱 (角形鋼)	FP060CN-0704 (2)	なし			-	
					FP060CN-0704 (1)	あり				
エクセレージ 16mm厚品	1時間耐火	内装材指定なし	横張り	外壁 (非耐力壁)	FP060NE-0275 (1)	なし	なし	なし	4	
					FP060NE-0275 (2)	あり				

※1「断熱材の有無」と「認定番号の末尾(1)(2)」との関係が他の認定と異なりますのでご注意ください。

■準耐火・防火構造 認定番号一覧 JTC (住宅外装テクニカルセンター) が取得した番号です。

ケイミュー外壁材 (商品名)	認定区分	部位	認定番号	耐火等級
フィルテクト全商品 エクセレージ 16mm厚品 セラディール 16mm厚品	1時間準耐火	外壁 (耐力)	QF060BE-9225	4
		間仕切壁 (耐力)	QF060BP-9069	-
		柱	QF060CN-9031	-
全商品	45分準耐火	外壁 (耐力)	QF045BE-9226	3
		間仕切壁 (耐力)	QF045BP-9070	-
		柱	QF045CN-9032	-
全商品 15mm厚以上の全商品 但し通気金具留め工法に限る	防火	木造下地	PC030BE-9201	2
		不燃下地	PC030BE-9202	2

断熱

熱損失を抑え、冷暖房効率を高めます。

ケイミー外壁材に使用している基材はすべて熱の伝導が小さく、優れた断熱性を発揮。外部から、内部から、ともに熱損失が少なく、住まいを快適に過ごしやすい保ちます。

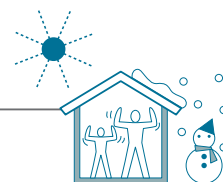

■断熱性能(単体)^{※1}

熱伝導率は熱の伝わりやすさを表す数値で、値が小さいほど断熱性能が高くなります。

商品基材	熱伝導率 (W/mK) ^{※2}
次世代外装パネルレジェール	0.22
フィルテクト	0.26
フラットデザインパネル、ネオロック ^{※3}	0.21
セラディール	0.22
エクセレージ	0.26

※1 構造(構成材料)や開口部の仕様で断熱性は変わります。

※2 試験方法=JIS A 1412

※3 中空品代表柄での測定結果です。中空断面形状により変わります。

熱抵抗値が必要な場合は、

熱抵抗値 (m²K/W) = 材料厚さ (m) ÷ 熱伝導率 (W/mK)
で、算出してください。

モルタル壁

ネオロック18/16mmの場合

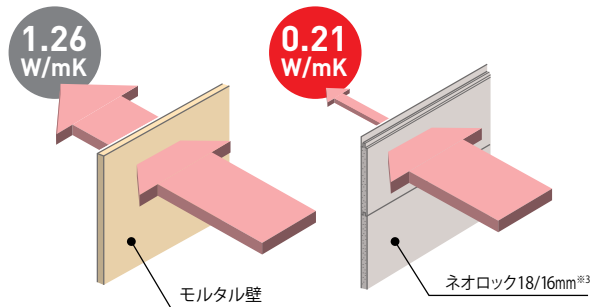

モルタルの約6倍の断熱性能

■壁面全体厚みでの熱貫流率(断熱材無し)

※熱貫流率: 壁面1㎡あたり、1℃の温度差でどれくらいの熱が通過するかを示した値。数値が小さいほど断熱性が高くなります。



※改正省エネ基準では、通気層よりも屋外側は熱貫流率計算に含まれないため、上記の数値は対象に含まれませんのでご注意ください。

遮音

音の侵入を抑え、心地よい生活空間を保ちます。

人の耳が最も敏感な250-1000ヘルツの音域に優れた性能を発揮するケイミー外壁材。外からの騒音はもちろんのこと、中からの生活音の漏れも軽減します。



■遮音性試験結果(単体)^{※1}

音響透過損失は遮音性を表す数値で、値が大きいほど遮音性は高くなります。

商品基材	厚さ	音響透過損失 (dB) ^{※2}	
		500Hz	1000Hz
次世代外装パネルレジェール	21mm	30	32
フィルテクト	16mm	30	32
フラットデザインパネル ネオロック	18mm	28	30
	16mm	28	30
エクセレージ	15mm	29	32
	14mm	30	34
セラディール	16mm	29	32
	14mm	30	34

※1 構造(構成材料)や開口部の仕様で遮音性は変わります。

※2 試験方法=JIS A 1416

■ネオロック18/16mm (1000Hz音の場合)



ほとんど気になりません。



押し出し製法が作り出す基材の中の空隙が、優れた耐凍害性を発揮。

耐凍害性に優れた、「次世代外装パネル レジェール」

「セラディール」「フラットデザインパネル」「ネオロック」「フィルテクト」。

寒冷地・積雪地での使用に適しています。

外壁材の基材内部に含まれた水分が凍結すると膨張し凍害が発生します。「次世代外装パネルレジェール」「セラディール」「フラットデザインパネル」「ネオロック」「フィルテクト」は、押し出し製法を採用することにより、基材内部に大小多数の微細な独立空隙を形成しています。これが、水分凍結時の体積膨張による圧力を吸収緩和してくれます。

例えば、水をガラス容器に入れ凍結させると…

■フタ無し

凍結

膨張
凍結時、水は水になって膨張しても上へ盛り上がります。

■フタあり

凍結

割れる
水になって体積膨張した水は逃げ場がなく、その圧力により、容器が破損してしまいます。

空隙による圧力緩和のメカニズム

■次世代外装パネル レジェール、フラットデザインパネル、セラディール、ネオロック、フィルテクト 構造図

・通常時 ■……水

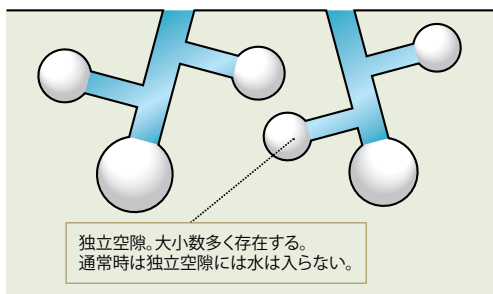

水が空隙の一部に含まれている状態です。

・凍結時 ■……水

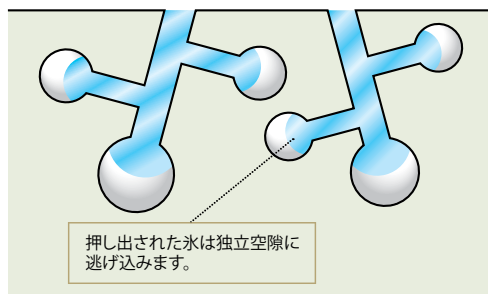

含まれる水が凍結するとき生じる圧力を独立空隙が緩和し、凍害を防ぎます。

次世代外装パネルレジェール
・表層部



・気泡部



セラディール

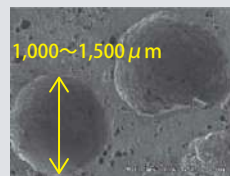

フラットデザインパネル/ネオロック

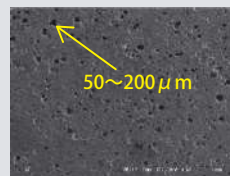

フィルテクト

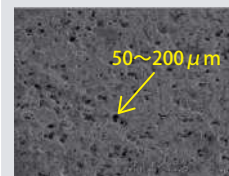

ケイミュー外壁材耐凍害性実験

優れた耐凍害性は、厳しい実験で実証済み。

■実験方法

昼間、加湿器により室内を高温多湿に保ち人工的に結露させ、サイディングの裏面から十分に水分を吸収させます。夜間になると外気温が-10~-20℃まで下がるので水分が凍結します。これを冬の間、120~130回繰り返すことにより耐凍害性を評価します。

深い雪に埋もれた実験小屋(北海道)



高温多湿に保たれる室内



ケイミュー外壁材は、優れた寸法安定性を生みだし、オートクレーブ養生を施しています。*

*フラット16を除く。

オートクレーブ養生による優れた寸法安定性、凍害性

窯業系外壁材のもともとの原料であるセメント材料は、完全に硬化するまでに数年間かかるといわれています。このため、例えば商品となって施工されてからも大きく収縮したりする場合があります、品質、性能が安定しないといった問題があります。このような欠点を解消するために当社の商品は、独自の原材料配合で高温高圧によるオートクレーブ養生を実施し、セメント材料を完全に硬化させています。

このオートクレーブ養生によって、優れた品質のトバモライト結晶ができ、非常に強固な組織構造となり、特に、寸法安定性や耐凍害性をはじめとした優れた品質性能を確保します。



◎オートクレーブ養生とは…外壁材の原板を、高温・高圧(160~170℃の水蒸気/6~7気圧)の窯で固め完全硬化させる製造法です。

屋外曝露による寸法変化測定

他社16mmサイディングの長さ変化

●試験体長さ…2,730mm ●施工時含水率…8% ●最大伸縮量(変化量)…1.5mm ※当社試験値です。

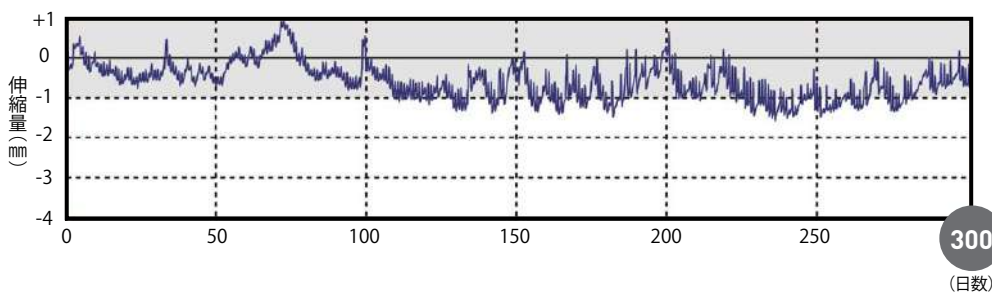

ネオロックの長さ変化

●試験体長さ…2,730mm ●施工時含水率…6.8% ●最大伸縮量(変化量)…1.1mm ※当社試験値です。

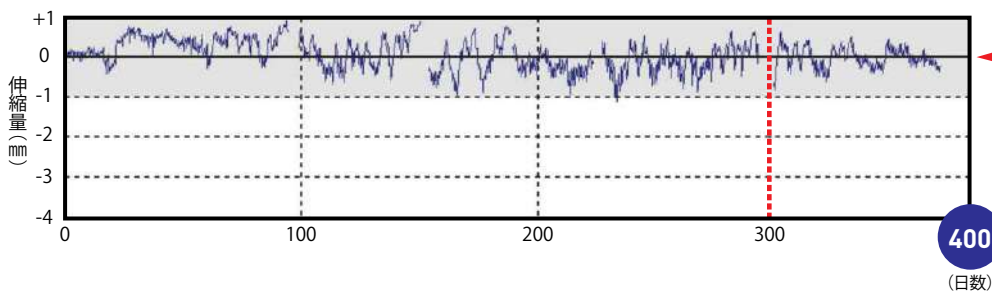

400日が経過しても、ほとんど変化しませんでした。

セラディールの長さ変化

●試験体長さ…2,730mm ●施工時含水率…13.7% ●最大伸縮量(変化量)…0.8mm ※当社試験値です。

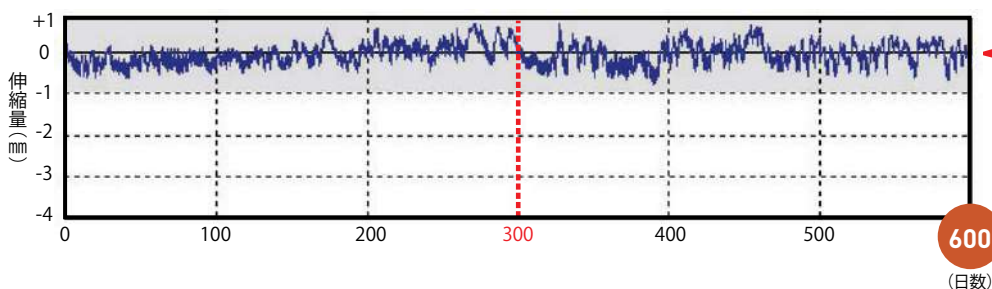

600日が経過しても、ほとんど変化しませんでした。

外壁材 安全上のご注意 必ずお守りください

ケイミュー外壁材は専門施工が必要です。必ず施工は専門工事業者様が行ってください。
お施主様ご自身で施工は行わないでください。

ケイミュー外壁材のご採用に際しては、「外壁材設計施工マニュアル」を必ずお読みの上、
設計・施工を行っていただきますようお願い致します。

ご使用前に「安全上のご注意」をよくお読みの上、ケイミュー外壁材を安全に正しくお使いください。
使用者や他の人々への危害・損害を未然に防止するために必ずお守りいただくことを説明しています。

■ 誤った使い方をした時に生じる危害や損害の程度を区分して、説明しています。



警告 この表示の欄は、取扱いを誤った場合に「死亡または重傷を負う可能性が想定される」内容です。



注意 この表示の欄は、取扱いを誤った場合に「人が傷害を負う可能性または物的損害が発生する可能性が想定される」内容です。

■ お守りいただく内容を次の図記号で区分し説明しています。



「してはいけない」内容です。



「必ず行っていただく」内容です。



気をつけていただきたい
「注意喚起」の内容です。



注意



必ず守る

- ケイミュー外壁材の工事は高所作業を伴います。正しい服装と保護具を着用し、足場の点検を行ってください。
- ケイミュー外壁材は重量物です。運搬時には安全に充分注意してください。けがをするおそれがあります。
- 切断作業の時は防塵マスクを着用し、集塵装置付きのカッターを使用してください。健康をそこなうおそれがあります。
- ケイミュー外壁材はセメント製品ですので取扱いには手袋を着用してください。特に濡れたケイミュー外壁材を扱う場合は、ゴム手袋等の保護具を着用してください。肌が荒れるおそれがあります。

免責事項

- ケイミュー「外壁材設計施工マニュアル」に記載する設計基準・施工基準を満たさない施工により製品の不具合が発生した場合、ケイミューでは責任を負いかねます。

ケイミュー外壁材は、住宅等の外壁材として充分満足しうる品質を備えていますが、正しい施工（標準施工）と適切な維持管理（点検とメンテナンス）がなされることによってはじめて耐久性や耐候性（塗装の色あせ等）、その他の性能機能が発揮されるものです。
従って正しい施工と適切な維持管理をぜひとも実施していただくようお願いします。

解体、改修時の注意

- 解体、改修時の作業の際、釘等を抜き、手ばらしてケイミュー外壁材をはずしてください。はずしたケイミュー外壁材は静かに地上におろしてください。
- 石綿含有商品について不明の場合はケイミューにお問い合わせください。
- 石綿含有商品については、セメントで固形化されているため、通常の状態では石綿が飛散したり溶出したりすることはありません。
- 石綿含有建材の解体工事に際しては、平成17年7月1日施行の『石綿障害予防規則』に準じてください。

廃材処理時の取扱い方法

- 現場から廃材を撤去する時には、小さな破材も極力集めてください。
- 廃材は「廃棄物の処理及び清掃に関する法律」に基づき産業廃棄物として処理してください。
- 廃材を適正に処分するため、排出→収集・運搬→処分に至る流れを確認する方法として、マニフェストシステム（産業廃棄物管理票）が義務付けられています。

脱落・怪我防止のための留意事項



不適切な張出し (縦張り金具留め施工時)

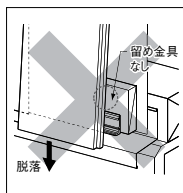

スターターやスターターすぐ上の留め金具の取付けに不備があると、サイディングの脱落の原因となります。
※張出し部では、スターターおよび留め金具を確実に取付けてください。



タイル等の サイディングへの直張り

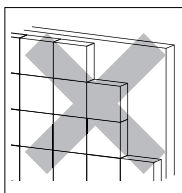

タイルをサイディングへ直接張付けると、タイルの脱落や破損・割れ等の原因となります。
※KMEWアートウォール仕上げ(薄型大判タイル仕上げ)施工時は、施工仕様に従い施工を行ってください。



サイディング施工前の装飾部材 固定用木下地の設置

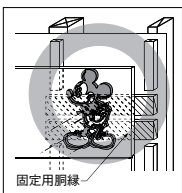

木下地に保持できていない場合、装飾部材(ウォールラインや壁飾り等)の脱落の原因となります。
※サイディング施工前に取付け位置、ビス穴位置を確認して木下地を設けてください。



ALC・RC下地への 直留め施工

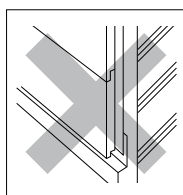

サイディング留付け部の破損や脱落の原因となります。
※ALC・RC下地への直留め施工は避けてください。



ロングスターター下端位置は、 横胴縁下端位置から8mm以下 とする(縦張り金具留め施工時)

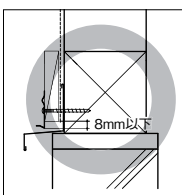

ロングスターターを下げすぎると、がたつき発生等により、サイディング脱落の原因となります。



ウォールラインおよびピラスター 用金具への十分な接着剤塗布

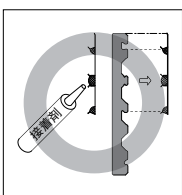

接着剤未使用や塗布不足の場合、脱落等の原因となります。
※ウォールライン金具留めおよびピラスターの施工時には、金具に接着剤を十分に塗布してください。



後付け附帯物のサイディングへの固定

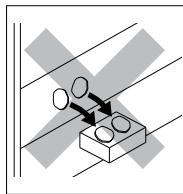

後付け附帯物を取付ける際、サイディングだけに固定するとサイディングの破損や附帯物の脱落の原因となります。
※サイディング単体の固定では十分な保持力を期待できませんので、必ず下地に固定してください。また、取付け位置はサイディングの継ぎ手部を避け、端打ち寸法を確保して取付けてください。



●強風、雨天、降雪時の高所作業は、落下事故の危険がありますので中止してください。
●建築基準法や消防法等、建築用途や施工地域に適合した使用をしてください。



金具固定ビス留付け時の適正なトルクでの締付け

必ず守る

- ・トルクが適正でない場合、ねじ込み不足やビスの破断、頭飛び、ビスの空転等のおそれがあり、サイディングのずれや脱落等の原因となります。
- ・使用するビスに適合したビットを使用してください。
- ・締付け作業を行う際は、クラッチ機構付の電動ドライバーのご使用をおすすめします。
- ・ビス留め施工後、雨や雪等で濡れないよう、すみやかにサイディング施工を完了してください。

雨漏れ防止のための留意事項



接合部の突付け施工

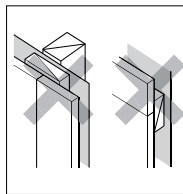

突付けて施工すると、目ずきが生じて雨漏れや凍害の原因となります。
※シーリング目地処理、水切りの取付け等による適切な施工を行ってください。



サイディングの乱張り施工

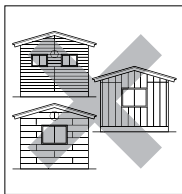

ハット型ジョイナーや水切りとサイディングとの取合い部での施工不良や伝い水等により、雨漏れや汚れ、凍害等の原因となります。
※サイディングの目地をずらした乱張り施工は避けてください。



斜め張り施工

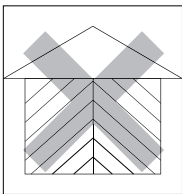

斜めに張ると、合いじゃくり部の目地に沿って流れる水量が下に行く程多くなり、壁内部に流入し、雨漏れや凍害等の原因となります。
※サイディングは必ず水平方向または垂直方向に施工してください。



オーバーハング部での同質出隅の横使い(専用水切りを使用しない場合)

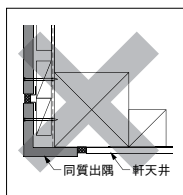

結露水や雨水の排出、および通気構法の吸気ができないことにより、雨漏れや凍害、下地の腐朽の原因となります。
※必ず専用水切り(オーバーハング水切り(同質出隅))を使用してください。



透湿性の 少ない防水紙の使用

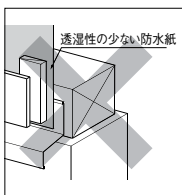

透湿性の少ないアスファルトフェルトや塩ビフィルム等の使用は避けてください。結露の原因となります。
※防水紙は、透湿防水シートを使用してください。



外張断熱工法での 防水紙なしの施工

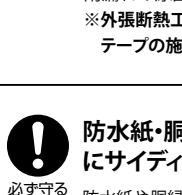

雨漏れの原因となります。
※外張断熱工法の場合にも、防水紙や防水テープの施工を必ず行ってください。







防水紙・胴縁施工後はすみやかに サイディング施工を行う

必ず守る
防水紙や胴縁を施工した状態のまま放置すると、強風雨時等の雨漏れの原因となります。

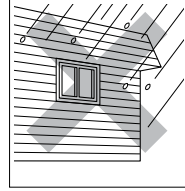
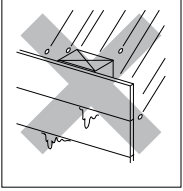
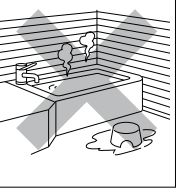

外壁材 安全上のご注意 **必ずお守りください**

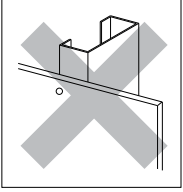

下記用途での使用

<p>傾斜面への施工 禁止</p>  <p>垂直の壁面に比べ、屋根に近い過酷な条件が要求され、塗膜の劣化、凍害、雨漏れの原因となります。 ※傾斜面への使用は避けてください。屋根材の使用をお願いします。</p>	<p>裏面から雨のかかる塀等への施工 禁止</p>  <p>サイディングの裏面はシーラーだけの処理となっており、裏面からの吸水や乾燥の繰り返しにより、反り等の原因となります。 ※サイディング裏面に雨のかかる部位への使用は避けてください。</p>	<p>常時水のかかる場所や、水蒸気の発生する場所への施工 禁止</p>  <p>水分や熱等の影響により、反り、凍害、強度低下、割れの原因となります。 ※常時水のかかる場所や水蒸気の発生する場所への使用は避けてください。</p>
<p>適用高さを超える物件への施工 禁止</p>  <p>建物高さ16m(一部工法は13m)を超える建築部位へは原則使用できません。 ※横張りの場合、適用基準を満たせば施工高さ31mまで対応可能です。</p>	<p>直留め施工 禁止</p>  <p>標準施工法である通気構法になりません。また、鉄骨下地の場合、サイディング留付け部の破損の原因となります。 ※通気金具留め施工または木胴縁を取付けて施工してください。また、鉄骨下地の厚みは1.6~2.3mmとしてください。</p>	<p>集合煙突への施工 禁止</p>  <p>煙突内で発生した水分が、モルタルを通して外部へしみ出し、裏面からサイディングが吸水して、反りや凍害の原因となります。 ※集合煙突廻りへの使用は避けてください。</p>
<p>曲面状の壁面への施工 禁止</p> <p>サイディングが曲面になじまず、割れや脱落の原因となります。 ※サイディングは平面の壁面のみに使用し、曲面状の壁面への使用は避けてください。</p>	<p>逆勾配傾斜面への施工 禁止</p> <p>逆勾配傾斜面(軒が土台よりせり出す傾斜外壁面)への施工は、反り・変形や脱落の原因となります。 ※サイディングは垂直壁面のみに使用してください。</p>	

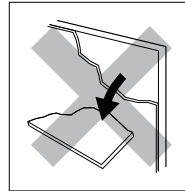
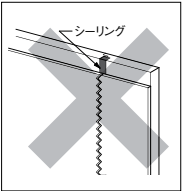
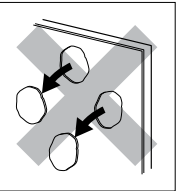
現地塗装時の留意事項

<p>塗膜の厚い吹付けタイル、セメントスタッコ等の施工 禁止</p>  <p>塗膜の厚い塗装は密着強度不足のため、はく離や破損・割れ等の原因となります。 ※塗膜の厚い塗装仕様は避けてください。(ただし、KMEWアートウォール仕上げは除く)</p>	<p>大壁風の塗装仕上げ 禁止</p>  <p>合いじゃくり目地部へシーリング等を施工した上に塗装する大壁風の仕上げは、塗膜のはく離や割れ等の原因となります。(特にシーリング部) ※大壁風の塗装仕上げは避けてください。(ただし、KMEWアートウォール仕上げは除く)</p>	<p>レジェール、フラットデザインパネルおよび光セラ品への指定外塗料による現地塗装 禁止</p>  <p>指定外の再塗装用塗料を使用すると、塗膜のはがれ等の原因となります。 ※必ず指定の塗料を使用してください。</p>
---	--	---

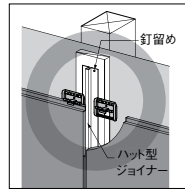
横ずれ防止のための留意事項

<p>ハット型ジョイナーは1m程度の間隔で捨板部に釘(またはビス)で留付ける 必ず守る</p>  <p>ハット型ジョイナーを固定しなかった場合、サイディングの横ずれや縦目地のシーリング切れ・ふくれの原因となります。</p>	<p>入隅部・開口部横ではハット型ジョイナー片側タイプを使用する 必ず守る</p>  <p>ハット型ジョイナーを使用しなかった場合、サイディングの横ずれや目地のシーリング切れ・ふくれの原因となります。</p>	
---	--	--

割れ・クラック防止のための留意事項



ジョイント部での胴縁幅 90mm未満の施工

禁止

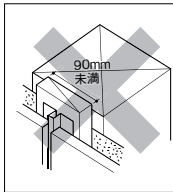

胴縁幅が90mm未満の場合は、釘留め時にサイディング端部からの距離が不足し、割れ等の原因となります。
※ジョイント部では胴縁幅90mm以上としてください。



同質出隅への先孔なしでの釘留め

禁止

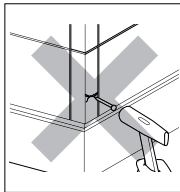

先孔なしでサイディング釘を直接打込むと割れの原因となります。(特に、土台部や下屋取合い部等の水切りが重なる部分)
※先孔をあけてから釘留めしてください。



切込みすぎ、加工最小幅未満で分離しない施工

禁止

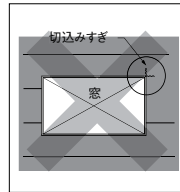

割れの原因となります。切込みすぎの場合には雨漏れや凍害の原因にもなります。
※切断時、切込みすぎないように注意してください。また、加工時の残り幅に応じ、適切に分離して施工してください。



端打ち寸法不足

禁止

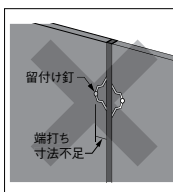

端打ち寸法が不足すると、端割れや欠けの原因となります。
※釘(ビス)打ち時は、所定の端打ち寸法を確保してください。



厚みの異なるサイディングをまたいだウォールラインの施工

禁止

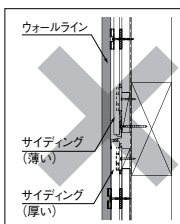

専用留め金具での固定ができません。また、クラックや割れの原因となります。
※サイディングをまたいでウォールラインを施工する場合は、各々のサイディングを同じ板厚・同じ工法としてください。



サイディングの上にウォールラインを取付ける際は、先孔をあけ、端打ち寸法を確保して釘留めする

必ず守る

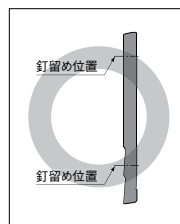

先孔なし、端打ち寸法不足での釘打ちはクラックや割れの原因となります。
※鼻隠し、破風等で木下地に直接取付ける際は先孔不要です。

基材劣化防止のための留意事項



水切りへの突付け施工

禁止

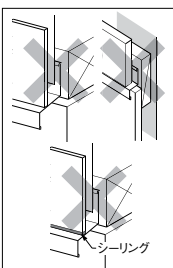

土台水切りや中間水切り、雨押え等への突付け施工は、毛細管現象による吸水や排水不良により、基材劣化や凍害、雨漏れ等の原因となります。水切りとサイディングのすき間をシーリングでふさいだ場合も同様です。また、吸気ができず、標準施工法である通気構法にもなりません。
※サイディングと水切りは、所定のすき間をあげてください。



出寸法のないサッシ等の開口部の施工

禁止

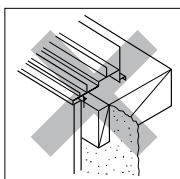

サッシからの伝い水等により、サイディングの汚れや凍害等の原因となります。
※サッシ下端はサイディング表面からの出寸法を30mm程度確保し、サッシから流れた水がサイディング表面を伝わらないようにしてください。



外勾配笠木の取付け

禁止

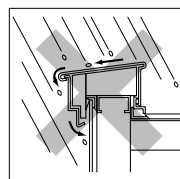

笠木を水平または外勾配にすると雨水が外壁面に多量に流れ、汚れや凍害等の原因となります。
※笠木の勾配を外壁面と反対側にとる等により、外壁面に雨水が流れにくい納まりとしてください。



土台部でのモルタルへの埋込みや突付け施工

禁止

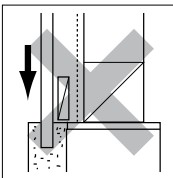

サイディングが、埋込みや突付け部から吸水し、塗膜はく離や基材劣化、凍害等、さらには下地材の劣化の原因となります。また、吸気ができず、標準施工法である通気構法にもなりません。
※土台部では水切りを取付け、サイディングと水切り在所定のすき間を確保してください。



サイディング施工後の換気口の取付け

禁止

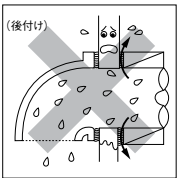

サイディング施工後に取付けると壁体内に湿気が入る構造になりやすく、結露や雨漏れ、凍害等の原因となります。
※換気フードや接続パイプは、サイディング施工前に取付け、防水紙との取合いは必ず防水テープ等で防水処理を行ってください。



サイディング表面に雨水が伝う、または排気ができない納まり (出寸法のない笠木等)

禁止

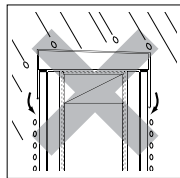

笠木からの伝い水により、サイディングの汚れや凍害等の原因となります。また、通気構法の排気ができないことにより、結露や凍害の原因となります。
※排気口を確保し、笠木から垂れた水がサイディング表面を伝わらない納まりとしてください。



断熱材のふくれ・せり出しによる通気層の阻害

禁止

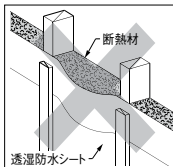

屋内側断熱材にふくれやせり出しがあると、通気層をふさいだり、断熱材やシートの破れ等が起こり、基材劣化や凍害、雨漏れ等の原因となります。
※屋内側断熱材を施工する場合は、通気層の阻害やシートの破れが起こらないよう、十分に配慮してください。



換気フードからサイディング表面への結露水の流れ出し、通気層への湿気の流入のない納まりとする

必ず守る

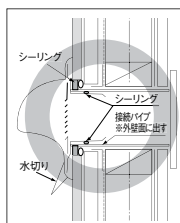

換気フードからサイディング表面に結露水が流れると、サイディングの汚れや凍害等の原因となります。また、湿気が通気層内に入り込むとサイディング裏面から吸水して、凍害等の原因となります。
※サイディング表面への伝い水や通気層への湿気の流入がない納まりとしてください。

外壁材 安全上のご注意 **必ずお守りください**

汚れ・変色防止のための留意事項

禁止 釘頭等の不適切な補修

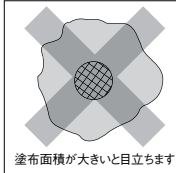

釘頭の補修の際、塗布面積が大きすぎる、現場仕上げ塗料(補修塗料)の攪拌不足、シーリング材の使用等があると経年変化等で補修部が目立つ原因となります。
※釘頭の補修には現場仕上げ塗料を使用し、塗布面積は必要最小限に留めてください。

禁止 プライマーやシーリング、汚れ防止剤等のはみ出し

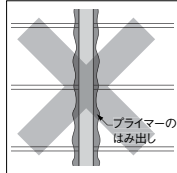

プライマーやシーリング、汚れ防止剤、防水シーラー等がサイディング表面等にはみ出した場合、変色による目立ちの原因となります。
※マスキングテープをサイディング端部まで、柄の凹凸にそってしっかり貼り、はみ出さないようにしてください。

禁止 レジール、フラットデザインパネルおよび光セラ用品現場仕上げ塗料(補修塗料)の小分け・継足し使用



色が合わない、性能が発揮できない等の原因となります。
※小分けや継足しはしないでください。

必ず守る レジール、フラットデザインパネルおよび光セラ用品現場仕上げ塗料(補修塗料)の上塗り剤は、混合攪拌後30分以上してから使用する
攪拌してすぐに使用すると、色が合わない、性能が発揮できない等の原因となります。

禁止 サイディング表面に付着した切断粉の水ぶき



水ぶきや水洗いをする、乾いてから白く目立つことがあります。
※エアで除去、または、乾いたきれいなウエスや布・柔らかいブラシ等で十分に取除いてください。

禁止 サイディングや装飾部材表面への粘着力の強いテープの貼付け



サイディング表面に粘着力の強いテープ(布テープや養生テープ等)を貼付けると、サイディング表面の塗膜はく離のり残りの原因となります。
※サイディング表面へのテープの貼付けはできるだけ避けてください。

禁止 サイディング・役物に付着した汚れの、シンナー等の溶剤によるふき取り

サイディングや役物に付着した塗料等をシンナー等の溶剤でふき取ったり、殺虫剤をかけたりすると、変色の原因となります。
※サイディングや役物に塗料等が付着した場合は、差替えや現場仕上げ塗料(補修塗料)で補修してください。汚れが広範囲の場合は張替えてください。シンナー等の溶剤は絶対に使用しないでください。また、サイディングや役物に殺虫剤をかけないでください。

必ず守る 換気フードからの排気流がサイディング表面を汚さない納まりとする

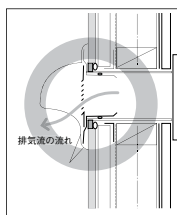

換気フードからの排気流がサイディング表面に当たり続けると、サイディングの汚れや変色等の原因となります。
※換気フードの選定等により、排気流がサイディング表面に当たらないよう配慮した納まりとしてください。

保管・運搬時および取扱い時の留意事項

必ず守る 施工現場等では必ず防水シートをかけて保管する



必ず守る 持運び時は、サイディングは木端立てにして運ぶ

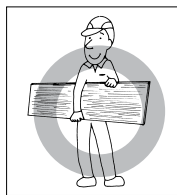

サイディングを大きくたわませると、割れや表面のクラック発生の原因となります。

必ず守る 屋内外での保管時は、できるだけ堅い平らな場所に置く

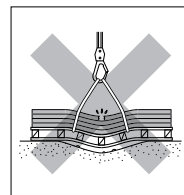

必ず守る 数量の少ないパレットを下にしない

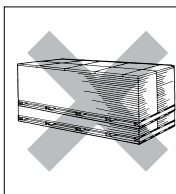

割れや破損の原因となります。
※数量の少ないパレットは上に置いてください。

必ず守る 車両等で運搬する時は平積みにする

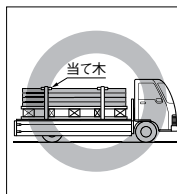

急ブレーキ等による損傷を防ぐため、ロープを掛け、角には当て木を用いてください。





シンプル<ガラスサ・ハールグレイ>

本体品番末尾については地区により異なります。

■地区別品番地図

対象商品：コロナル遮熱4色 (CC8●●*)

- ★=G G地区
- ★=W W地区・AW地区

※G品番、W品番の混ぜ張りはできません。

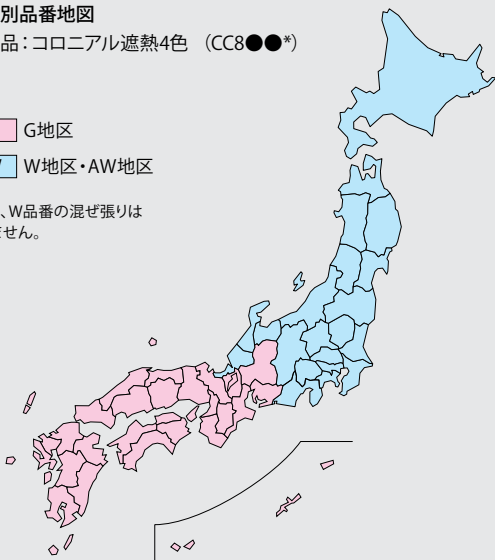

■地区別品番地図

対象商品：コロナル(CC5●●*)
 コロナルシャツフル(CC1●●*)

- ★=G G地区
- ★=W W地区
- ★=AW AW地区

※G品番、W品番、AW品番の混ぜ張りはできません。

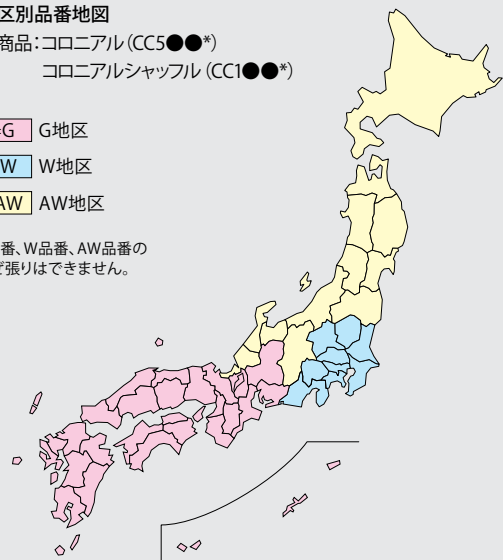

シーリング施工上のご注意

- ・マスキングテープの品種・施工方法により、商品の塗膜剥離を引き起こす場合やマスキングテープの糊残りが生じる場合があります。特に濃色の商品は、目立ちやすくなりますのでご注意ください。
シーリング工事の際は以下の点にご留意ください。
1.マスキングテープを1日以上貼り置きしないでください。2.付着力の強いマスキングテープを使用しないでください。
- ・マスキングテープは、粗面用のものをおすすめします。
- ・外気温が高い炎天下での施工時や、放置時間が長い場合には、マスキングテープの糊残りが発生することがあります。
- ・万一、マスキングテープが糊残りした場合は、ぬるま湯または水を含ませた布で、糊を膨潤させながら拭き取ってください。
- ・プライマーは本体ロット末尾のアルファベットと同じものを使用し、塗り残しや塗りムラ、塗り不足がないように入念に塗布してください。例：B8430*** 140401A → プライマーAを使用
シーリング品番 ロット

- 464 Wood
- 465 Brick
- 466 Flat
- 467 Uroko
- 468 Hishi
- 469 Sand
- 470 Simple
- 471 Colonial遮熱
- 472 Colonial
- 474 Colonialシャッフル

商品お取扱いのご注意

- ・商品を素手や汚れた保護手袋で取り扱われますと、汚れが製品表面に付着し、変色して見えることがありますので、ご注意ください。特に濃色の商品は目立ちやすくなります。
- ・シーリングが製品表面に付着した場合、粘性が残った状態では拭き取らないでください。数ヵ月後に白く変色する可能性があります。特に濃色の商品は目立ちやすくなります。

その他の注意事項

- ・本体には専用の釘が付属されています。
- ・ウッド、ブリック、フラットには本体留付け釘は同梱されませんのでご注意ください。

■性能一覧

項目	試験方法	LAP-WALL本体
曲げ破壊荷重	JIS A 5423	合格
耐衝撃性	JIS A 5423	合格
吸水率	JIS A 5423	合格
耐摩耗性	JIS A 5423	合格
耐透水性	JIS A 5423	合格
耐候性	JIS A 5423	合格
吸水による反り	JIS A 5423	合格
耐凍害性	JIS A 5423	合格
不燃性	JIS A 5423	発熱性1級 合格*

※サンドは除く JASS12 (日本建築学会 建築工事標準仕様書 屋根工事) に規定される、住宅屋根用化粧スレート葺に適用される基本的性能を満たし、二次的性能の実現にも配慮しています。

■国土交通大臣認定番号一覧

項目	LAP-WALL本体*
不燃材料	NM-2093

※サンドは除く

[千鳥張り] ●全商品に対応

認定区分	下地構造種類			認定番号*2
防火構造	木造軸組	充てん断熱	無機系*1	PC030BE-3804 (1)~(4)
			(株)日本アクア「アクアフォーム」	PC030BE-3805 (1)または(2)
			外張断熱	PC030BE-3634-2 (1)~(4)
			木造枠組	PC030BE-2818-2 (2)または(4)
45分準耐火			鉄骨造	PC030NE-0227-2 (1)~(4)
			木造軸組	QF045BE-1554 (1)~(4)
1時間準耐火			木造枠組	QF045BE-1654 (1)または(2)
1時間耐火			木造軸組	QF060BE-1521-1 (1)または(2)
			鉄骨造	FP060NE-0254 (1)または(2)

[ストレート張り] ●フラット、シンプルのみ対応

認定区分	下地構造種類			認定番号*2
防火構造	木造軸組	充てん断熱	無機系*1	PC030BE-4057 (1)~(4)
			鉄骨造	PC030NE-0308 (1)~(4)

※1 断熱材としてはグラスウールまたはロックウールのみ適用できます。発泡プラスチック断熱材などは適用できません。
※2 認定番号末尾の()は、認定仕様(断熱材・構造用面材等)により異なります。認定仕様の詳細については、LAP-WALL設計施工マニュアルおよび大臣認定別添(ホームページ掲載)をご確認ください。

Wood
ウッド

グラデーション仕上げ

- 不燃材料 NM-2093
- 準耐火・防火構造認定 ▶P.463

認定仕様の詳細については、LAP-WALL設計施工マニュアルおよび大臣認定別添（ホームページ掲載）をご確認ください。

性能



耐水性グレード
★★★★
色10年保証

保証
製品
本体

厚み
5.5mm

1坪当たりの重量
約70kg

GLASSA Coating

AutoClave Dry



TWC62W グラッサ・ブラック



TWC11W グラッサ・ブラックブラウン



TWC31W グラッサ・ダークブラウン



TWC51W グラッサ・ミディアムブラウン

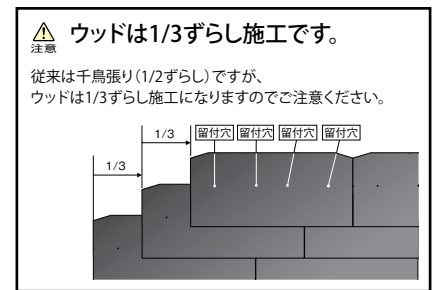

■本体仕様

サイズ(mm)	5.5×182(働き幅)×910
希望小売価格	6,171円/m ² (税抜 5,610円/m ²) 1,023円/枚(税抜 930円/枚)
梱包入数	8枚(本体用釘は別売)
3.3m ² 当たりの枚数	約20枚/3.3m ²
1枚当たりの質量(重量)	約3.5kg/枚
パレット積み入数	272枚(13.6坪分)

・マンセル値はケイミューホームページをご覧ください。
・パレット積み寸法/横925×奥行925×高さ930mm

■形状図(単位:mm)

◎本体(5.5mm厚)

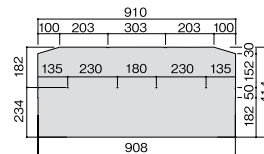

◎Gスターター(5.2mm厚)

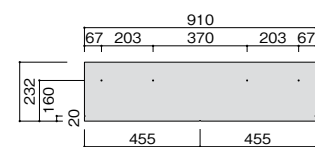

■専用役物・部材一覧

役物・施工部材は弊社純正部材をご指定ください。

役物・施工部材	出隅 ^{※1}				入隅 ^{※1}			スターター	リング釘32 ℓ=32 (本体留め付け用)	リング釘45 ^{※1} ℓ=45 (脳天釘打用)	シーリング ▶P.447 スーパーKMEWシール30 ^{※1} (ホルダーセット:B80E▶P.430)	現場仕上げ塗料(補修塗料)	
	本体突付け 出隅	スマートショート 出隅	スマート出隅	スマート差込み 出隅	スマート入隅	スマート差込み 入隅	補修塗料					補修塗料 切断木口用 ^{※3}	
TWC62W	KLGT832	KLGS861	KLGX561	KLGY561	KLGW561	KLGV561	STG21G	KL32TG	B8745F1713	B84302417C	T9C62	T9C62SK	
TWC11W	KLGT832	KLGS861	KLGX561	KLGY561	KLGW561	KLGV561	STG21G	KL32TG	B8745F1713	B84302417C	T9C11	T9C11SK	
TWC31W	KLGT832	KLGS861	KLGX561	KLGY561	KLGW561	KLGV561	STG21G	KL32TG	B8745F1713	B84302417C	T9C31	T9C31SK	
TWC51W	KLGT832	KLGS861	KLGX561	KLGY561	KLGW561	KLGV561	STG21G	KL32TG	B8745F1713	B84302417C	T9C51	T9C51SK	
希望小売価格	2,860円/本 (税抜 2,600円/本)	1,573円/本 (税抜 1,430円/本)	6,600円/本 (税抜 6,000円/本)	7,700円/本 (税抜 7,000円/本)	6,600円/本 (税抜 6,000円/本)	7,700円/本 (税抜 7,000円/本)	704円/枚 (税抜 640円/枚)	231円/袋 (税抜 210円/袋)	660円/袋 (税抜 600円/袋)	6,600円/本 (税抜 6,000円/本)	6,050円/セット (税抜 5,500円/セット)	15,290円/セット (税抜 13,900円/セット)	
梱包入数	5本/箱	50本/箱 (発注単位1本)	5本/箱	5本/箱	2本/箱	2本/箱	10枚/梱 (発注単位1枚)	66本/袋	40本/袋	10本/箱 ^{※2} (発注単位1本)	1セット/箱	1セット/袋	
										スーパーKMEWシール30(600ml)10本 専用プライマー/ハケ/ノズル2個 ※ホルダーセットは別売です。	無機系 主剤(50g)1本 硬化剤(4g)1本 硬化剤セット 各1本 攪拌棒1本 ハケ1本	切断木口用プライマー (48g)1セット 補修塗料(52g)1セット	

※1 出隅・入隅部材、リング釘45、スーパーKMEWシール30は本体の近似色で設定しています。本体の色味とは完全には一致しません。あらかじめご了承ください。
(リング釘45の釘頭のタッチアップは必要に応じて金属用プライマーとLAP-WALL補修塗料をご使用ください。)

※2 専用プライマー(品番B85AAもしくはB85BB)は同時出荷されます。

※3 補修塗料切断木口用は、本体突付け出隅納まりやオーバーハング部などの切断木口が見える部分にご使用ください。

※マスキングテープは、粗面用のものをおすすめします。

Brick

サンドグラデーション仕上げ
ブリック

●不燃材料 NM-2093
●準耐火・防火構造認定 ▶P.463

認定仕様の詳細については、LAP-WALL設計施工マニュアルおよび大臣認定別添（ホームページ掲載）をご確認ください。

販売地域

一般

寒冷

性能

耐水性グレード ★★★★★ 色10年保証

保証 製品本体

厚み 5.5mm

1坪あたりの重量 約72kg

GLASSA Coating

AutoClave Dry



TBD52W グラッサ・シェイドブラック



TBD75W グラッサ・シェイドグレー



TBD21W グラッサ・シェイドブラウン



TBD23W グラッサ・シェイドオレンジ



TBD93W グラッサ・シェイドレッド

■本体仕様

サイズ(mm)	5.5×182(働き幅)×910
希望小売価格	5,643円/m² (税抜 5,130円/m ²) 935円/枚(税抜 850円/枚)
梱包入数	8枚(本体用釘は別売)
3.3m ² 当たりの枚数	約20枚/3.3m ²
1枚当たりの質量(重量)	約3.6kg/枚
パレット積み入数	272枚(13.6坪分)

・マンセル値はケイミューホームページをご覧ください。
・パレット積み寸法/横925×奥行925×高さ930mm

■形状図(単位:mm)

◎本体(5.5mm厚)

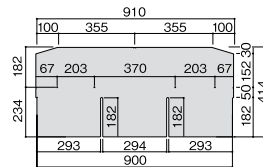

◎Bスターター(5.2mm厚)

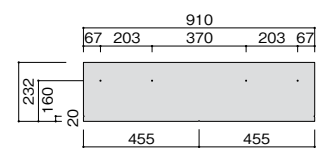

■専用役物・部材一覧

役物・施工部材は弊社純正部材をご指定ください。

役物・施工部材	出隅 ^{※1}		入隅 ^{※1}		スターター	リング釘32 ℓ=32 (本体留め付用)	リング釘45 ^{※1} ℓ=45 (脳天釘打用)	シーリング ▶P.447 スーパーKMEWシール30 ^{※1} (ホルダーセット:B80E▶P.430)	現場仕上げ塗料(補修塗料)			
	スマートショート 出隅	スマート出隅	スマート差込み 出隅	スマート入隅					スマート差込み 入隅	一般部用 添加サンド ^{※3} (着色)	ベース補修塗料 ^{※3} (無着色)	補修塗料 切断木口用 ^{※4}
TBD52W	KLGS862	KLGX562	KLGY562	KLGW562	KLGV562	STB52G	KL32TG	B8745F719	B8430743	T9D52X		
TBD75W	KLGS865	KLGX565	KLGY565	KLGW565	KLGV565	STB75G	KL32TG	B8745F522	B84302949	T9D75X		
TBD21W	KLGS861	KLGX561	KLGY561	KLGW561	KLGV561	STB21G	KL32TG	B8745F1713	B84302417C	T9D21X	T9D	T9DSK
TBD23W	KLGS868	KLGX568	KLGY568	KLGW568	KLGV568	STB23G	KL32TG	B8745F476	B8430748	T9D23X		
TBD93W	KLGS869	KLGX569	KLGY569	KLGW569	KLGV569	STB93G	KL32TG	B8745F476	B84303005A	T9D93X		
希望小売価格	1,573円/本 (税抜 1,430円/本)	6,600円/本 (税抜 6,000円/本)	7,700円/本 (税抜 7,000円/本)	6,600円/本 (税抜 6,000円/本)	7,700円/本 (税抜 7,000円/本)	704円/枚 (税抜 640円/枚)	231円/袋 (税抜 210円/袋)	660円/袋 (税抜 600円/袋)	6,600円/本 (税抜 6,000円/本)	2,970円/袋 (税抜 2,700円/袋)	6,050円/セット (税抜 5,500円/セット)	15,290円/セット (税抜 13,900円/セット)
梱包入数	50本/箱 (発注単位1本)	5本/箱	5本/箱	2本/箱	2本/箱	10枚/梱 (発注単位1枚)	66本/袋	40本/袋	10本/箱 ^{※2} (発注単位1本)	—	1セット/箱	1セット/袋

※1 出隅・入隅部材、リング釘45、スーパーKMEWシール30は本体の近似色で設定しています。本体の色味とは完全には一致しません。あらかじめご了承ください。
(リング釘45の釘頭のタッチアップは必要に応じ金属用プライマーとLAP-WALL補修塗料をご使用ください。)

※2 専用プライマー(品番B85AAもしくはB85BB)は同時出荷されます。

※3 ブリックの補修塗料をご使用時は添加サンドが必要で、補修塗料1セットに対し、添加サンド1袋を別途ご購入ください。

※4 補修塗料切断木口用は、オーバーハング部などの切断木口が見える部分にご使用ください。

※マスキングテープは、粗面用のものをおすすめします。

印刷物と実物では色柄が異なります。現物の商品サンプルなどでお確かめください。この誌面に掲載の価格はメーカー希望小売価格です。工事費は含まれておりません。

LAP-WALL

Flat
フラット

ガラスコート仕上げ

- 不燃材料 NM-2093
- 準耐火・防火構造認定 ▶P.463

認定仕様の詳細については、LAP-WALL設計施工マニュアルおよび大臣認定別添
(ホームページ掲載)をご確認ください。

性能



耐候性グレード
★★★★
色10年保証

保証
製品
本体

厚み
5.5mm

1坪当たりの重量
約72kg

GLASSA Coating

AutoClave Dry



TFE25W グラッサ・スノーホワイト



TFE63W グラッサ・ミルクィーホワイト



TFE35W グラッサ・アイスシルバー



TFE52W グラッサ・ピュアブラック



TFE21W グラッサ・ココナツブラウン



TFE93W グラッサ・ボルドーレッド



TFE26W グラッサ・ネイビーブルー

■本体仕様

サイズ(mm)	5.5×182(働き幅)×910
希望小売価格	5,181円/m ² (税抜 4,710円/m ²) 858円/枚(税抜 780円/枚)
梱包入数	8枚(本体用釘は別売)
3.3m ² 当たりの枚数	約20枚/3.3m ²
1枚当たりの質量(重量)	約3.6kg/枚
パレット積み入数	272枚(13.6坪分)

・マンセル値はケイミューホームページをご覧ください。

・パレット積み寸法/横925×奥行925×高さ930mm

■形状図(単位:mm)

◎本体(5.5mm厚)

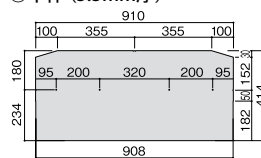

◎Gスターター(5.2mm厚)

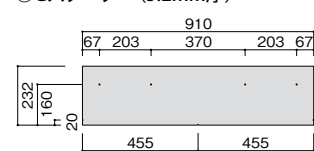

■専用役物・部材一覧

役物・施工部材は弊社純正部材をご指定ください。

役物・施工部材	千鳥張り、ストレート張り共通部材										ストレート張り専用部材			
	出隅 ^{※1}			入隅 ^{※1}			スターター	リング釘32 ℓ=32 (本体留め付け用)	リング釘45 ^{※1} ℓ=45 (隠天釘打用)	シーリング ▶P.447 スーパーKMEWシール30 ^{※1} (ホルダーセット:B80E▶P.430)	現場仕上げ塗料(補修塗料) 一般用		ストレート張り ジョイナー	
本体	本体突付け 出隅	スマートジョイント 出隅	スマート出隅	スマート差込み 出隅	スマート入隅	スマート差込み 入隅	スターター	リング釘32 ℓ=32 (本体留め付け用)	リング釘45 ^{※1} ℓ=45 (隠天釘打用)	シーリング ▶P.447 スーパーKMEWシール30 ^{※1} (ホルダーセット:B80E▶P.430)	補修塗料 ^{※3}	添加サンド ^{※3} (無着色)	補修塗料 切断木口用 ^{※4}	ストレート張り ジョイナー
TFE25W	KLGT832	KLGS864	KLGX564	KLGY564	KLGW564	KLGV564	STG35G	KL32TG	B8745F1404	B84302943	T9E25		T9E25SK	KLGAJ564
TFE63W	KLGT832	KLGS864	KLGX564	KLGY564	KLGW564	KLGV564	STG35G	KL32TG	B8745F417	B84303828	T9E63		T9E63SK	KLGAJ564
TFE35W	KLGT832	KLGS865	KLGX565	KLGY565	KLGW565	KLGV565	STG35G	KL32TG	B8745F522	B84302879	T9E35		T9E35SK	KLGAJ565
TFE52W	KLGT832	KLGS862	KLGX562	KLGY562	KLGW562	KLGV562	STG62G	KL32TG	B8745F719	B84301556	T9E52	T9E5X	T9E52SK	KLGAJ562
TFE21W	KLGT832	KLGS861	KLGX561	KLGY561	KLGW561	KLGV561	STG21G	KL32TG	B8745F1713	B84302417C	T9E21		T9E21SK	KLGAJ561
TFE93W	KLGT832	KLGS869	KLGX569	KLGY569	KLGW569	KLGV569	STG21G	KL32TG	B8745F476	B84303005A	T9E93		T9E93SK	KLGAJ569
TFE26W	KLGT832	KLGS860	KLGX560	KLGY560	KLGW560	KLGV560	STG62G	KL32TG	B8745F719	B8430581	T9E26		T9E26SK	KLGAJ560
希望 小売価格	2,860円/本 (税抜 2,600円/本)	1,573円/本 (税抜 1,430円/本)	6,600円/本 (税抜 6,000円/本)	7,700円/本 (税抜 7,000円/本)	6,600円/本 (税抜 6,000円/本)	7,700円/本 (税抜 7,000円/本)	704円/枚 (税抜 640円/枚)	231円/袋 (税抜 210円/袋)	660円/袋 (税抜 600円/袋)	6,600円/本 (税抜 6,000円/本)	6,050円/セット (税抜 5,500円/セット)	2,970円/セット (税抜 2,700円/セット)	15,290円/セット (税抜 13,900円/セット)	4,400円/本 (税抜 4,000円/本)
梱包入数	5本/箱	50本/箱 (発注単位1本)	5本/箱	5本/箱	2本/箱	2本/箱	10枚/梱 (発注単位1枚)	66本/袋	40本/袋	10本/箱 ^{※2} (発注単位1本)	1セット/箱		1セット/袋	5本/箱
										スーパーKMEWシール30(600ml)10本 専用プライマー、ハブ、スズメ ※ホルダーセットは別売です。	無機系 主剤(50g)1本 硬化剤(A・Bセット)各1本 複合種1本/ハク1本		切断木口用プライマー (4kg)1セット 補修塗料(52g)1セット	

※1 出隅・入隅部材、リング釘45、スーパーKMEWシール30は本体の近似色で設定しています。本体の色味とは完全には一致しません。あらかじめご了承ください。
(リング釘45の釘頭のタッチアップは必要に応じ金属用プライマーとLAP-WALL補修塗料をご使用ください。)

※2 専用プライマー(品番B85AAもしくはB85BB)は同時出荷されます。

※3 フラットの補修塗料ご使用時は添加サンドが必要で、補修塗料1セットに対し、添加サンド1袋を別途ご注文ください。

※4 補修塗料切断木口用は、本体突付け出隅納まりやオーバーハング部などの切断木口が見える部分にご使用ください。

※マスキングテープは、粗面用のものをおすすめします。

性能



GUB75G グラッサ・ファジーグレイ



GUB21G グラッサ・ファジーブラウン



GUB23G グラッサ・ファジーオレンジ



GUB93G グラッサ・ファジーレッド

■本体仕様

サイズ(mm)	6×152(働き幅)×910
希望小売価格	6,853円/m² (税抜 6,230円/m ²) 946円/枚(税抜 860円/枚)
梱包入数	8枚(本体16枚に対して本体用釘35を1袋同梱)
3.3m ² 当たりの枚数	約24枚/3.3m ²
1枚当たりの質量(重量)	約4.0kg/枚
パレット積み入数	240枚(10坪分)

・マンセル値はケイミューホームページをご覧ください。
・パレット積み寸法/横925×奥行925×高さ930mm

■形状図(単位:mm)

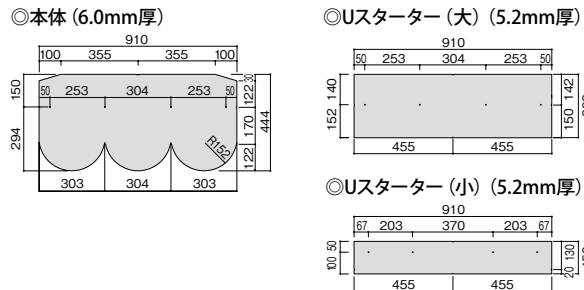

■専用役物・部材一覧

役物・施工部材は弊社純正部材をご指定ください。

役物・施工部材	出隅 ^{※1}		入隅 ^{※1}		スターター 大/小	リング釘45 ^{※1} ℓ=45 (脳天釘打用)	シーリング ▶P.447	現場仕上げ塗料(補修塗料)	
	スマート出隅	スマート差込み 出隅	スマート入隅	スマート差込み 入隅			スーパーKMEWシール30 ^{※1} (ホルダーセット:B80E▶P.430)	補修塗料	補修塗料 切断木口用 ^{※3}
本体									
GUB75G	KLGX662	KLG762	KLGW662	KLG762	STU75LG/ STU75SG	B8745F719	B8430743	KLHT675A	KLHT675ASK
GUB21G	KLGX661	KLG761	KLGW661	KLG761	STU21LG/ STU21SG	B8745F1713	B84302417C	KLHT621A	KLHT621ASK
GUB23G	KLGX668	KLG768	KLGW668	KLG768	STU23LG/ STU23SG	B8745F476	B8430748	KLHT623A	KLHT623ASK
GUB93G	KLGX661	KLG761	KLGW661	KLG761	STU93LG/ STU93SG	B8745F476	B8430748	KLHT693A	KLHT693ASK
希望小売価格	6,930円/本 (税抜 6,300円/本)	8,030円/本 (税抜 7,300円/本)	6,930円/本 (税抜 6,300円/本)	8,030円/本 (税抜 7,300円/本)	957円/枚 (税抜 870円/枚)/ 616円/枚 (税抜 560円/枚)	660円/袋 (税抜 600円/袋)	6,600円/本 (税抜 6,000円/本)	6,050円/セット (税抜 5,500円/セット)	15,290円/セット (税抜 13,900円/セット)
梱包入数	5本/箱	5本/箱	2本/箱	2本/箱	10枚/梱 (袋注単位1枚)	40本/袋	10本/箱 ^{※2} (袋注単位1本)	1セット/箱	1セット/袋
							スーパーKMEWシール30(600ml)10本 専用プライマー/ハケ/スリ2個 ※ホルダーセットは別売です。	無機系 主剤(50g)1本 硬化剤A・Bセット 各1本 攪拌棒 1本/ハケ 1本	切断木口用プライマー (48g)1セット 補修塗料(52g)1セット

※1 出隅・入隅部材、リング釘45、スーパーKMEWシール30は本体の近似色で設定しています。本体の色味とは完全には一致しません。あらかじめご了承ください。

(リング釘45の釘頭のタッチアップは必要に応じ金属用プライマーと補修塗料グラッサシリーズ用をご使用ください。)

※2 専用プライマー(品番B85AAもしくはB85BB)は同時出荷されます。

※3 補修塗料切断木口用は、オーバーハング部などの切断木口が見える部分にご使用ください。

※マスキングテープは、粗面用のものをおすすめします。

Hishi
ヒシ

ガラスコート仕上げ

- 不燃材料 NM-2093
- 準耐火・防火構造認定 ▶P.463

認定仕様の詳細については、LAP-WALL設計施工マニュアルおよび大臣認定別添（ホームページ掲載）をご確認ください。

性能



耐水性グレード
★★★★
色10年保証

保証
製品
本体

厚み
6.0mm

1坪当たりの重量
約84kg

GLASSA Coating

AutoClave Dry



GHA52G グラッサ・ナチュラルブラック

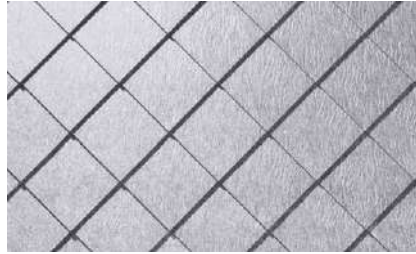

GHA15G グラッサ・アーバンシルバー



GHA23G グラッサ・メロウオレンジ



GHA47G グラッサ・アイリッシュグリーン



GHA26G グラッサ・ミッドナイトブルー



GHA93G グラッサ・ボルドーレッド

■本体仕様

サイズ(mm)	6×152(働き幅)×910
希望小売価格	6,611円/m² (税抜 6,010円/m ²) 913円/枚(税抜 830円/枚)
梱包入数	8枚(本体16枚に対して本体用釘35を1袋同梱)
3.3m ² 当たりの枚数	約24枚/3.3m ²
1枚当たりの質量(重量)	約3.5kg/枚
パレット積み入数	240枚(10坪分)

・マンセル値はケイミューホームページをご覧ください。
・パレット積み寸法/横925×奥行925×高さ930mm

■形状図(単位:mm)

◎本体(6.0mm厚)

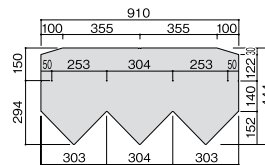

◎Hスターター(大)(5.2mm厚)

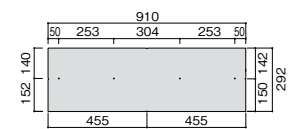

◎Hスターター(小)(5.2mm厚)

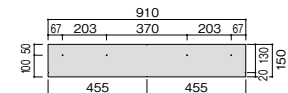

■専用役物・部材一覧

役物・施工部材は弊社純正部材をご指定ください。

役物・施工部材	出隅 ^{※1}		入隅 ^{※1}		スターター 大/小	リング釘45 ^{※1} ℓ=45 (脳天釘打用)	シーリング ▶P.447	現場仕上げ塗料(補修塗料)	
	スマート出隅	スマート差込み 出隅	スマート入隅	スマート差込み 入隅			スーパーKMEWシール30 ^{※1} (ホルダーセット:B80E▶P.430)	補修塗料	補修塗料 切断木口用 ^{※4}
本体									
GHA52G	KLGX662	KLG762	KLGW662	KLG762	STH52LG/ STH52SG	B8745F719	B84301556	KLHT552	KLHT552SK
GHA15G	KLGX664	KLG764	KLGW664	KLG764	STH15LG/ STH15SG	B8745F1404	B84302943	KLHTA15	KLHTA15SK
GHA23G	KLGX668	KLG768	KLGW668	KLG768	STH23LG/ STH23SG	B8745F476	B84302920	KLHT523	KLHT523SK
GHA47G	KLGX667	KLG767	KLGW667	KLG767	STH47LG/ STH47SG	B8745F719	B84302776 ^{※2} 受注生産品2	KLHT547	KLHT547SK
GHA26G	KLGX662	KLG762	KLGW662	KLG762	STH26LG/ STH26SG	B8745F719	B84301556	KLHT526	KLHT526SK
GHA93G	KLGX669	KLG769	KLGW669	KLG769	STH93LG/ STH93SG	B8745F476	B84303005A	KLHT593	KLHT593SK
希望小売価格	6,930円/本 (税抜 6,300円/本)	8,030円/本 (税抜 7,300円/本)	6,930円/本 (税抜 6,300円/本)	8,030円/本 (税抜 7,300円/本)	957円/枚 (税抜 870円/枚)/ 616円/枚 (税抜 560円/枚)	660円/袋 (税抜 600円/袋)	6,600円/本 (税抜 6,000円/本)	6,050円/セット (税抜 5,500円/セット)	15,290円/セット (税抜 13,900円/セット)
梱包入数	5本/箱	5本/箱	2本/箱	2本/箱	10枚/梱 (発注単位1枚)	40本/袋	10本/箱 ^{※3} (発注単位1本) スーパーKMEWシール30(600ml)10本 専用プライマー・ハケ・スリ2種 ※ホルダーセットは別売です。	1セット/箱	1セット/袋 無機系 主剤(50g)1本 硬化剤A・Bセット 各1本 攪拌棒 1本 ハケ 1本 切断木口用プライマー (48g)1セット 補修塗料(52g)1セット

※1 出隅・入隅部材、リング釘45、スーパーKMEWシール30は本体の近似色で設定しています。本体の色味とは完全には一致しません。あらかじめご了承ください。
(リング釘45の釘頭のタッチアップは必要に応じて金属用プライマーと補修塗料グラッサシリーズ用をご使用ください。)

※2 受注生産品2商品の納期はご発注いただいてから約2週間が目安です。納期のご確認を弊社営業所までお願いします。ご発注後のキャンセルはご遠慮願います。

※3 専用プライマー(品番B85AAもしくはB85BB)は同時出荷されます。

※4 補修塗料切断木口用は、オーバーハング部などの切断木口が見える部分にご使用ください。

※マスキングテープは、粗面用のものをおすすめします。

Sand

サンド

カラーサンド仕上げ

●準耐火・防火構造認定 ▶P.463

認定仕様の詳細については、LAP-WALL設計施工マニュアルおよび大臣認定別添（ホームページ掲載）をご確認ください。

販売地域

一般

寒冷

性能



SFA22G ブラック×ブラック



SFA12G ブラック×ブラウン



SFA62G ブラック×ネイビー



SFA55G グレイ×グレイ



SFA35G グレイ×シルバー

■本体仕様

サイズ(mm)	7×182(働き幅)×910
希望小売価格	6,512円/m² (税抜 5,920円/m ²) 1,078円/枚(税抜 980円/枚)
梱包入数	8枚(本体16枚に対して本体用釘35を1袋同梱)
3.3m ² 当たりの枚数	約20枚/3.3m ²
1枚当たりの質量(重量)	約3.9kg/枚
パレット積み入数	240枚(12坪分)

・マンセル値はケイミューホームページをご覧ください。
・パレット積み寸法/横925×奥行925×高さ980mm

■形状図(単位:mm)

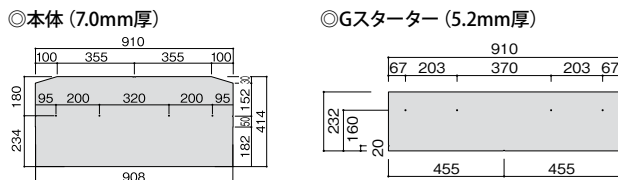

■専用役物・部材一覧

役物・施工部材は弊社純正部材をご指定ください。

役物・施工部材	出隅 ^{※1}				入隅 ^{※1}		スターター	リング釘 ^{※1} ℓ=45 (脳天釘打用)	シーリング ▶P.447	現場仕上げ塗料(補修塗料)	
	本体突付け 出隅	スマートショート 出隅	スマート出隅	スマート差込み 出隅	スマート入隅	スマート差込み 入隅			スーパーKMEWシール30 ^{※1} (ホルダーセット:B80E×P.430)	補修塗料 (サンド用)	補修塗料 切斷木口用 ^{※3}
SFA22G	KLGT832	KLGS862	KLGX662	KLGY662	KLGW662	KLGV662	STG62G	B8745F719	B84301556	KLHTSF22SK	KLHT562SK
SFA12G	KLGT832	KLGS862	KLGX662	KLGY662	KLGW662	KLGV662	STG62G	B8745F719	B84301556	KLHTSF12SK	KLHT562SK
SFA62G	KLGT832	KLGS862	KLGX662	KLGY662	KLGW662	KLGV662	STG62G	B8745F719	B84301556	KLHTSF62SK	KLHT562SK
SFA55G	KLGT832	KLGS865	KLGX665	KLGY665	KLGW665	KLGV665	STG35G	B8745F1404	B84302943	KLHTSF55SK	KLHT535SK
SFA35G	KLGT832	KLGS865	KLGX665	KLGY665	KLGW665	KLGV665	STG35G	B8745F1404	B84302943	KLHTSF35SK	KLHT535SK
希望小売価格	2,860円/本 (税抜 2,600円/本)	1,573円/本 (税抜 1,430円/本)	6,930円/本 (税抜 6,300円/本)	7,920円/本 (税抜 7,200円/本)	6,930円/本 (税抜 6,300円/本)	7,920円/本 (税抜 7,200円/本)	704円/枚 (税抜 640円/枚)	660円/袋 (税抜 600円/袋)	6,600円/本 (税抜 6,000円/本)	10,010円/セット (税抜 9,100円/セット)	15,290円/セット (税抜 13,900円/セット)
梱包入数	5本/箱	50本/箱 (発注単位1本)	5本/箱	5本/箱	2本/箱	2本/箱	10枚/梱 (発注単位1枚)	40本/袋	10本/箱 ^{※2} (発注単位1本)	1セット/袋	1セット/袋

※1 出隅・入隅部材、リング釘45、スーパーKMEWシール30は本体の近似色で設定しています。本体の色味とは完全には一致しません。あらかじめご了承ください。

(リング釘45の釘頭のタッチアップは必要に応じて金属用プライマーと補修塗料サンド用をご使用ください。)

※2 専用プライマー(品番B85AAもしくはB85BB)は同時出荷されます。

※3 補修塗料切斷木口用は、本体突付け出隅納まりやオーバーハング部などの切斷木口が見える部分にご使用ください。

※マスキングテープは、粗面用のものをおすすめします。

Simple
シンプル

ガラスコート仕上げ

GOOD DESIGN AWARD 2019
BEST 100

- 不燃材料 NM-2093
- 準耐火・防火構造認定 ▶P.463

認定仕様の詳細については、LAP-WALL設計施工マニュアルおよび大臣認定別添（ホームページ掲載）をご確認ください。

性能



SRA62W グラッサ・ブラック



SRA75W グラッサ・パールグレイ

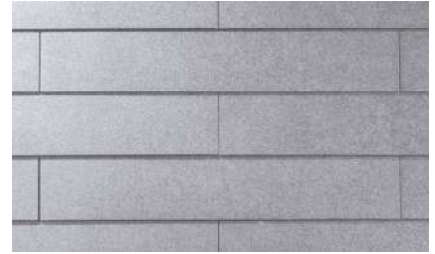

SRA15W グラッサ・アーバンシルバー



SRA21W グラッサ・ココナツブラウン



SRA47W グラッサ・アイリッシュグリーン



SRA26W グラッサ・ミッドナイトブルー

■本体仕様

サイズ(mm)	5.2×182(働き幅)×910
希望小売価格	5,577円/m ² (税抜 5,070円/m ²) 924円/枚(税抜 840円/枚)
梱包入数	8枚(本体16枚に対して本体用釘32を1袋同梱)
3.3m ² 当たりの枚数	約20枚/3.3m ²
1枚当たりの質量(重量)	約3.5kg/枚
パレット積み入数	272枚(13.6坪分)

・マンセル値はケイミューホームページをご覧ください。
 ・パレット積み寸法/横925×奥行925×高さ930mm

■形状図(単位:mm)

◎本体(5.2mm厚)

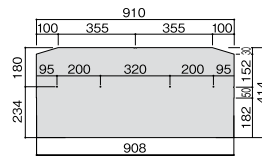

◎Gスターター(5.2mm厚)

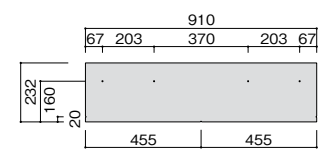

■専用役物・部材一覧

役物・施工部材は弊社純正部材をご指定ください。

役物・施工部材	千鳥張り、ストレート張り共通部材										ストレート張り専用部材	
	出隅 ^{※1}			入隅 ^{※1}				スターター	リング釘 ^{※1}	シーリング ^{▶P.447}		現場仕上げ塗料(補修塗料)
本体	本体突付け出隅	スマートショート出隅	スマート出隅	スマート差込み出隅	スマート入隅	スマート差込み入隅	スターター	リング釘 ^{※1} φ=45 (脳天釘打用)	シーリング ^{▶P.447} スーパーKMEWシール30 ^{※1} (ホルダーセット:B80E×P.430)	補修塗料	補修塗料 切断木口用 ^{※4}	ストレート張り ジョイナー
SRA62W	KLGT832	KLGS862	KLGX562	KLGY562	KLGW562	KLGV562	STG62G	B8745F719	B84301556	KLHT562	KLHT562SK	KLGAJ562
SRA75W	KLGT832	KLGS862	KLGX562	KLGY562	KLGW562	KLGV562	STG75G	B8745F719	B8430743	KLHT575	KLHT575SK	KLGAJ562
SRA15W	KLGT832	KLGS864	KLGX564	KLGY564	KLGW564	KLGV564	STG35G	B8745F1404	B84302943	KLHTA15	KLHTA15SK	KLGAJ564
SRA21W	KLGT832	KLGS861	KLGX561	KLGY561	KLGW561	KLGV561	STG21G	B8745F1713	B84302417C	KLHT521	KLHT521SK	KLGAJ561
SRA47W	KLGT832	KLGS867	KLGX567	KLGY567	KLGW567	KLGV567	STG77G	B8745F719	B84302776 ^{※2} [受注品]	KLHT547	KLHT547SK	KLGAJ567
SRA26W	KLGT832	KLGS862	KLGX562	KLGY562	KLGW562	KLGV562	STG62G	B8745F719	B84301556	KLHT526	KLHT526SK	KLGAJ562
希望小売価格	2,860円/本 (税抜 2,600円/本)	1,573円/本 (税抜 1,430円/本)	6,600円/本 (税抜 6,000円/本)	7,700円/本 (税抜 7,000円/本)	6,600円/本 (税抜 6,000円/本)	7,700円/本 (税抜 7,000円/本)	704円/枚 (税抜 640円/枚)	660円/袋 (税抜 600円/袋)	6,600円/本 (税抜 6,000円/本)	6,050円/セット (税抜 5,500円/セット)	15,290円/セット (税抜 13,900円/セット)	4,400円/本 (税抜 4,000円/本)
梱包入数	5本/箱	50本/箱 (発注単位1本)	5本/箱	5本/箱	2本/箱	2本/箱	10枚/梱 (発注単位1枚)	40本/袋	10本/箱 ^{※3} (発注単位1本)	1セット/袋	1セット/袋	5本/箱

※1 出隅・入隅部材、リング釘45、スーパーKMEWシール30は本体の近似色で設定しています。本体の色味とは完全には一致しません。あらかじめご了承ください。

(リング釘45の釘頭のタッチアップは必要に応じ金属用プライマーと補修塗料グラッサシリーズ用をご使用ください。)

※2 [受注品]商品の納期はご注文いただいた日から約2週間が目安です。納期のご確認を弊社営業所までお願いします。ご注文後のキャンセルはご遠慮願います。

※3 専用プライマー(品番B85AAもしくはB85BB)は同時出荷されます。

※4 補修塗料切断木口用は、本体突付け出隅納まりやオーバーハング部などの切断木口が見える部分にご使用ください。

※マスキングテープは、粗面用のものをおすすめします。

Colonial 遮熱

コロニアル

グラスサコート仕上げ〈遮熱〉

- 不燃材料 NM-2093
- 準耐火・防火構造認定 ▶P.463

認定仕様の詳細については、LAP-WALL設計施工マニュアルおよび大臣認定別添（ホームページ掲載）をご確認ください。

販売地域

一般

寒冷

性能



※出荷地域により品番が異なります。

※=G G地区 ※=W W地区・AW地区

注) G品番、W品番の混ぜ張りはできません。

出荷対応地域の詳細につきましてはP.462をご覧ください。

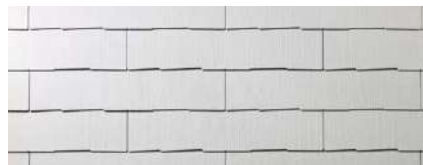

CC825P* グラスサ・クールホワイト



CC835P* グラスサ・クールシルバー



CC833PG グラスサ・クールベージュ



CC823PG グラスサ・クールオレンジ



CC862* グラスサ・クールブラック



CC821* グラスサ・クールブラウン



CC877G グラスサ・クールグリーン



CC826G グラスサ・クールブルー



CC893G グラスサ・クールレッド

■本体仕様

サイズ(mm)	5.2×182(働き幅)×910
希望小売価格	5,577円/m ² (税抜 5,070円/m ²) 924円/枚(税抜 840円/枚)
梱包入数	8枚(本体16枚に対して本体用釘32を1袋同梱)
3.3m ² 当たりの枚数	約20枚/3.3m ²
1枚当たりの質量(重量)	約3.4kg/枚
パレット積み入数	272枚(13.6坪分)

・マンセル値はケイミューホームページをご覧ください。
・パレット積み寸法/横925×奥行925×高さ930mm

■形状図(単位:mm)

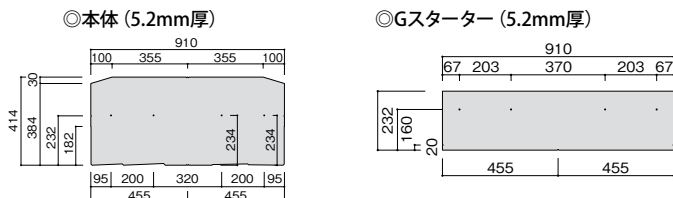

■専用役物・部材一覧

役物・施工部材は弊社純正部材をご指定ください。

役物・施工部材	出隅 ^{※1}				入隅 ^{※1}			スターター	リング釘45 ^{※1} ℓ=45 (脳天釘打用)	シーリング▶P.447 スーパーKMEWシール30 ^{※1} (ホルダーセット:B80E▶P.430)	現場仕上げ塗料(補修塗料)	
	本体突付け 出隅	スマートショート 出隅	スマート出隅	スマート差込み 出隅	スマート入隅	スマート差込み 入隅	補修塗料				補修塗料 切断木口用 ^{※4}	
CC825P*	KLGT832	KLGS864	KLGX564	KLGY564	KLGW564	KLGV564	STG35G	B8745F1404	B84302943	KLHT825P	KLHT825PSK	
CC835P*	KLGT832	KLGS864	KLGX564	KLGY564	KLGW564	KLGV564	STG35G	B8745F1404	B84302943	KLHT835P	KLHT835PSK	
CC833PG	KLGT832	KLGS868	KLGX568	KLGY568	KLGW568	KLGV568	STG21G	B8745F442	B8430442	KLHT833P	KLHT833PSK	
CC823PG	KLGT832	KLGS868	KLGX568	KLGY568	KLGW568	KLGV568	STG23G	B8745F442	B8430442	KLHT823P	KLHT823PSK	
CC862*	KLGT832	KLGS862	KLGX562	KLGY562	KLGW562	KLGV562	STG62G	B8745F719	B8430743	KLHT862	KLHT862SK	
CC821*	KLGT832	KLGS861	KLGX561	KLGY561	KLGW561	KLGV561	STG21G	B8745F1713	B84302417C	KLHT821	KLHT821SK	
CC877G	KLGT832	KLGS867	KLGX567	KLGY567	KLGW567	KLGV567	STG77G	B8745F719	B84302776 ^{※2} 受注生産品 ²	KLHT877	KLHT877SK	
CC826G	KLGT832	KLGS860	KLGX560	KLGY560	KLGW560	KLGV560	STG62G	B8745F719	B8430581	KLHT826	KLHT826SK	
CC893G	KLGT832	KLGS869	KLGX569	KLGY569	KLGW569	KLGV569	STG21G	B8745F476	B8430748	KLHT893	KLHT893SK	
希望小売価格	2,860円/本 (税抜 2,600円/本)	1,573円/本 (税抜 1,430円/本)	6,600円/本 (税抜 6,000円/本)	7,700円/本 (税抜 7,000円/本)	6,600円/本 (税抜 6,000円/本)	7,700円/本 (税抜 7,000円/本)	704円/枚 (税抜 640円/枚)	660円/袋 (税抜 600円/袋)	6,600円/本 (税抜 6,000円/本)	6,050円/セット (税抜 5,500円/セット)	15,290円/セット (税抜 13,900円/セット)	
梱包入数	5本/箱	50本/箱 (発注単位1本)	5本/箱	5本/箱	2本/箱	2本/箱	10枚/梱 (発注単位1枚)	40本/袋	10本/箱 ^{※3} (発注単位1本)	1セット/箱	1セット/袋	

※1 出隅・入隅部材、リング釘45、スーパーKMEWシール30は本体の近似色で設定しています。本体の色味とは完全には一致しません。あらかじめご了承ください。

(リング釘45の釘頭のタッチアップは必要に応じ金属用プライマーと補修塗料グラスサシリーズ用をご使用ください。)

※2 受注生産品²商品の納期はご発注いただいてから約2週間が目安です。納期のご確認を弊社営業所までお願いします。ご発注後のキャンセルはご遠慮願います。

※3 専用プライマー(品番B85AAもしくはB85BB)は同時出荷されます。

※4 補修塗料切断木口用は、本体突付け出隅納まりやオーバークラック部などの切断木口が見える部分にご使用ください。

※マスキングテープは、粗面用のものをおすすめします。

印刷物と実物では色柄が異なります。現物の商品サンプルなどでお確かめください。この誌面に掲載の価格はメーカー希望小売価格です。工事費は含まれておりません。

LAP-WALL

Colonial

コロニアル

ガラスコート仕上げ

- 不燃材料 NM-2093
- 準耐火・防火構造認定 ▶P.463

認定仕様の詳細については、LAP-WALL設計施工マニュアルおよび大臣認定別添（ホームページ掲載）をご確認ください。

性能

耐水性(レード)
★★★★
色10年保証

保証
製品
本体

厚み
5.2mm

1坪当たりの重量
約68kg

GLASSA Coating

AutoClave Dry

※出荷地域により品番が異なります。

★=G

G地区

★=W

W地区

★=AW

AW地区

注) G品番、W品番、AW品番の混ぜ張りはできません。
出荷対応地域の詳細につきましてはP.462をご覧ください。



CC562* グラッサ・ブラック



CC575P* グラッサ・パールグレイ



CC521* グラッサ・ココナツブラウン



CC547* グラッサ・アイリッシュグリーン



CC545P* グラッサ・アッシュグレイ



CC535P* グラッサ・アイスシルバーク



CC527* グラッサ・ラスティグリーン



CC526* グラッサ・ミッドナイトブルー



CC552* グラッサ・ピュアブラック

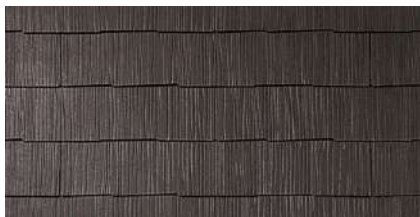

CC541* グラッサ・ウォルナットブラウン



CC577* グラッサ・ウェザードグリーン

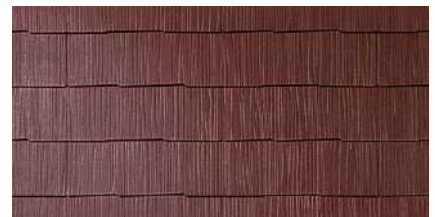

CC593* グラッサ・ボルドーレッド

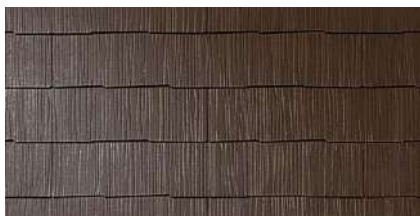

CC591* グラッサ・グラスブラウン



CC533* グラッサ・プロヴァンスベージュ



CC523* グラッサ・メロウオレンジ



CC543* グラッサ・ユーロレッド

■本体仕様

サイズ(mm)	5.2×182(働き幅)×910
希望小売価格	5,379円/m² (税抜 4,890円/m ²) 891円/枚(税抜 810円/枚)
梱包入数	8枚(本体16枚に対して本体用釘32を1袋同梱)
3.3m ² 当たりの枚数	約20枚/3.3m ²
1枚当たりの質量(重量)	約3.4kg/枚
パレット積み入数	272枚(13.6坪分)

*マンセル値はケイミューホームページをご覧ください。
*パレット積み寸法/横925×奥行925×高さ930mm

■形状図(単位:mm)

◎本体(5.5mm厚)

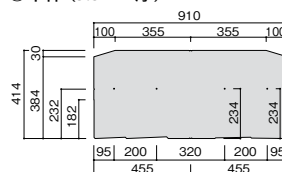

◎Gスターター(5.2mm厚)

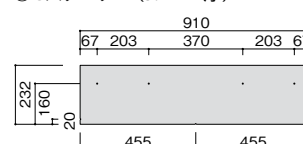

■専用役物・部材一覧 役物・施工部材は弊社純正部材をご指定ください。

役物・施工部材	出隅 ^{※1}					入隅 ^{※1}		スターター	リング釘45 ^{※1} ℓ=45 (脳天釘打用)	シーリング ▶P.447 スーパーKMEWシール30 ^{※1} (ホルダーセット:B80EP.430)	現場仕上げ塗料(補修塗料)	
	本体突付け 出隅	ラップ コーナー	スマートジョイント 出隅	スマート出隅	スマート差込み 出隅	スマート入隅	スマート差込み 入隅				補修塗料	補修塗料 切断木口用 ^{※4}
CC562*	KLGT832	KLGR562	KLGS862	KLGX562	KLGY562	KLGW562	KLGV562	STG62G	B8745F719	B84301556	KLHT562	KLHT562SK
CC575P*	KLGT832	KLGR575	KLGS862	KLGX562	KLGY562	KLGW562	KLGV562	STG75G	B8745F719	B8430743	KLHT575	KLHT575SK
CC521*	KLGT832	KLGR521	KLGS861	KLGX561	KLGY561	KLGW561	KLGV561	STG21G	B8745F1713	B84302417C	KLHT521	KLHT521SK
CC547*	KLGT832	KLGR547	KLGS867	KLGX567	KLGY567	KLGW567	KLGV567	STG77G	B8745F719	B84302776^{※2} 受注生産品 ²	KLHT547	KLHT547SK
CC545P*	KLGT832	KLGR545	KLGS862	KLGX562	KLGY562	KLGW562	KLGV562	STG75G	B8745F719	B8430743	KLHT545	KLHT545SK
CC535P*	KLGT832	KLGR535	KLGS865	KLGX565	KLGY565	KLGW565	KLGV565	STG35G	B8745F522	B84302879	KLHT535	KLHT535SK
CC527*	KLGT832	KLGR527	KLGS867	KLGX567	KLGY567	KLGW567	KLGV567	STG77G	B8745F719	B84302776^{※2} 受注生産品 ²	KLHT527	KLHT527SK
CC526*	KLGT832	KLGR526	KLGS862	KLGX562	KLGY562	KLGW562	KLGV562	STG62G	B8745F719	B84301556	KLHT526	KLHT526SK
CC552*	KLGT832	KLGR552	KLGS862	KLGX562	KLGY562	KLGW562	KLGV562	STG62G	B8745F719	B84301556	KLHT552	KLHT552SK
CC541*	KLGT832	KLGR541	KLGS861	KLGX561	KLGY561	KLGW561	KLGV561	STG21G	B8745F1713	B84302417C	KLHT541	KLHT541SK
CC577*	KLGT832	KLGR577	KLGS867	KLGX567	KLGY567	KLGW567	KLGV567	STG77G	B8745F719	B84302776^{※2} 受注生産品 ²	KLHT577	KLHT577SK
CC593*	KLGT832	KLGR593	KLGS869	KLGX569	KLGY569	KLGW569	KLGV569	STG21G	B8745F476	B84303005A	KLHT593	KLHT593SK
CC591*	KLGT832	KLGR591	KLGS861	KLGX561	KLGY561	KLGW561	KLGV561	STG21G	B8745F1713	B8430748	KLHT591	KLHT591SK
CC533*	KLGT832	KLGR533	KLGS868	KLGX568	KLGY568	KLGW568	KLGV568	STG23G	B8745F476	B84302920	KLHT533	KLHT533SK
CC523*	KLGT832	KLGR523	KLGS868	KLGX568	KLGY568	KLGW568	KLGV568	STG23G	B8745F476	B84302920	KLHT523	KLHT523SK
CC543*	KLGT832	KLGR543	KLGS868	KLGX568	KLGY568	KLGW568	KLGV568	STG23G	B8745F476	B84302920	KLHT543	KLHT543SK
希望小売価格	2,860円/本 (税抜 2,600円/本)	1,254円/本 (税抜 1,140円/本)	1,573円/本 (税抜 1,430円/本)	6,600円/本 (税抜 6,000円/本)	7,700円/本 (税抜 7,000円/本)	6,600円/本 (税抜 6,000円/本)	7,700円/本 (税抜 7,000円/本)	704円/枚 (税抜 640円/枚)	660円/袋 (税抜 600円/袋)	6,600円/本 (税抜 6,000円/本)	6,050円/セット (税抜 5,500円/セット)	15,290円/セット (税抜 13,900円/セット)
梱包入数	5本/箱	20本/箱 (発注単位1本)	50本/箱 (発注単位1本)	5本/箱	5本/箱	2本/箱	2本/箱	10枚/梱 (発注単位1枚)	40本/袋	10本/箱 ^{※3} (発注単位1本)	1セット/箱	1セット/袋

※1 出隅・入隅部材、リング釘45、スーパーKMEWシール30は本体の近似色で設定しています。本体の色味とは完全には一致しません。あらかじめご了承ください。

(リング釘45の釘頭のタッチアップは必要に応じて金属用プライマーと補修塗料グラスサシリーズ用をご使用ください。)

※2 **受注生産品²**商品の納期はご発注いただいてから約2週間が目安です。納期のご確認を弊社営業所までお願いします。ご発注後のキャンセルはご遠慮願います。

※3 専用プライマー(品番B85AAもしくはB85BB)は同時出荷されます。

※4 補修塗料切断木口用は、本体突付け出隅納まりやオーバーハング部などの切断木口が見える部分にご使用ください。

※マスキングテープは、粗面用のものをおすすめします。

印刷物と実物では色柄が異なります。現物の商品サンプルなどでお確かめください。この誌面に掲載の価格はメーカー希望小売価格です。工事費は含まれておりません。

Colonial シャッフル

コロニアル

ガラスコート仕上げ

- 不燃材料 NM-2093
- 準耐火・防火構造認定 ▶P.463

認定仕様の詳細については、LAP-WALL設計施工マニュアルおよび大臣認定別添（ホームページ掲載）をご確認ください。

性能



GLASSA Coating

AutoClave Dry

※出荷地域により品番が異なります。

★=G G地区 ★=W W地区 ★=AW AW地区

注) G品番、W品番、AW品番の混ぜ張りはできません。

出荷対応地域の詳細につきましてはP.462をご覧ください。



受注生産品 2

CC152* 石板ミックス

【ガラス・ブラック/ガラス・ビュアブラック/
ガラス・コナッツブラウン(混ぜ比率 2:1:1)】



受注生産品 2

CC123* ユーロミックス

【ガラス・メロウオレンジ/ガラス・プロヴァンスベージュ/
ガラス・ユーロレッド(混ぜ比率 2:1:1)】

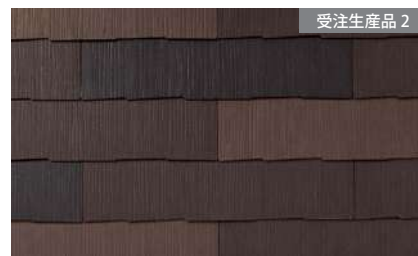

受注生産品 2

CC191* シダーミックス

【ガラス・ウォルナットブラウン/ガラス・コナッツブラウン/
ガラス・グラスブラウン(混ぜ比率 2:1:1)】



受注生産品 2

CC147* グリーンミックス

【ガラス・アイリッシュグリーン/ガラス・ビュアブラック/
ガラス・ウェザードグリーン(混ぜ比率 2:1:1)】

商品の納期はご注文いただいた日から約2週間が目安です。
納期のご確認を弊社営業所までお願いします。ご注文後のキャンセルはご遠慮願います。

※シャッフルカラーのご注意

- コロニアルシャッフルは1オーダーごとに色比率を守りながらランダム梱包しています。
(1梱包当たり必ず色比率が守られているとは限りません)
- ランダム梱包していますが最終色配置は現場調整してください。

■本体仕様

サイズ(mm)	5.2×182(働き幅)×910
希望小売価格	5,775円/m ² (税抜 5,250円/m ²) 957円/枚(税抜 870円/枚)
梱包入数	8枚(本体16枚に対して本体用釘32を1袋同梱)
3.3m ² 当たりの枚数	約20枚/3.3m ²
1枚当たりの質量(重量)	約3.4kg/枚
パレット積み入数	272枚(13.6坪分)

・マンセル値はケイミューホームページをご覧ください。

・パレット積み寸法/横925×奥行925×高さ930mm

■形状図(単位:mm)

◎本体(5.2mm厚)

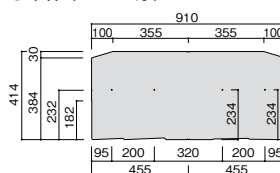

◎Gスターター(5.2mm厚)

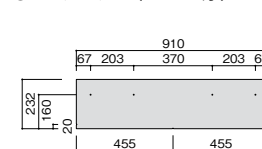

■専用役物・部材一覧

役物・施工部材は弊社純正部材をご指定ください。

役物・施工部材	出隅 ^{※1}							スターター	リング釘 ^{※1} φ=45 (脳天釘打用)	シーリング ^{※1} P.447 スーパーKMEWシール30 ^{※1} (ホルダーセット:B80EP4,430)	現場仕上り塗料(補修塗料)	
	本体突付け 出隅	ラップ コーナー	スマート ショート出隅	スマート 出隅	スマート 差込み出隅	スマート 入隅	スマート 差込み入隅				補修塗料	補修塗料 切断木口用 ^{※5}
CC152* ガラス・ブラック ガラス・ビュアブラック ガラス・コナッツブラウン	KLGTR832	KLGR562	KLGS862	KLGX562	KLGY562	KLGW562	KLGV562	STG62G	B8745F719	B84301556	KLHT562	KLHT562SK
		KLGR521	KLGS861	KLGX561	KLGY561	KLGW561	KLGV561				KLHT521	KLHT521SK
CC123* ガラス・メロウオレンジ ガラス・プロヴァンスベージュ ガラス・ユーロレッド	KLGTR832	KLGR523	KLGS868	KLGX568	KLGY568	KLGW568	KLGV568	STG23G	B8745F476	B84302920	KLHT523	KLHT523SK
		KLGR533 KLGR543									KLHT533 KLHT543	KLHT533SK KLHT543SK
CC191* ガラス・ウォルナットブラウン ガラス・コナッツブラウン ガラス・グラスブラウン	KLGTR832	KLGR541	KLGS861	KLGX561	KLGY561	KLGW561	KLGV561	STG21G	B8745F1713	B8430247C	KLHT541	KLHT541SK
		KLGR521 KLGR591									KLHT521 KLHT591	KLHT521SK KLHT591SK
CC147* ガラス・アイリッシュグリーン ガラス・ビュアブラック ガラス・ウェザードグリーン	KLGTR832	KLGR547	KLGS867	KLGX567	KLGY567	KLGW567	KLGV567	STG77G	B8745F719	B84302776 ^{※3} 受注生産品 2	KLHT547	KLHT547SK
		KLGR552 KLGR577								B84301556 B84302776 ^{※3} 受注生産品 2	KLHT552 KLHT577	KLHT552SK KLHT577SK
希望小売価格	2,860円/本 (税抜 2,600円/本)	1,254円/本 (税抜 1,140円/本)	1,573円/本 (税抜 1,430円/本)	6,600円/本 (税抜 6,000円/本)	7,700円/本 (税抜 7,000円/本)	6,600円/本 (税抜 6,000円/本)	7,700円/本 (税抜 7,000円/本)	704円/枚 (税抜 640円/枚)	660円/袋 (税抜 600円/袋)	6,600円/本 (税抜 6,000円/本)	6,050円/セット (税抜 5,500円/セット)	15,290円/セット (税抜 13,900円/セット)
梱包入数	5本/箱	20本/箱 (発注単位1本)	50本/箱 (発注単位1本)	5本/箱	5本/箱	2本/箱	2本/箱	10枚/梱 (発注単位1枚)	40本/袋	10本/箱 ^{※4} (発注単位1本)	1セット/箱	1セット/袋

※1 出隅・入隅部材、リング釘45、スーパーKMEWシール30は本体の近似色で設定しています。本体の色味とは完全には一致しません。あらかじめご了承ください。

(リング釘45の釘頭のタッチアップは必要に応じて金属用プライマーと補修塗料グラスサンシリーズ用をご使用ください。)

※2 色の部材は本体のそれぞれの色に設定している品番を表示しています。

※3 受注生産品 2 商品の納期はご注文いただいた日から約2週間が目安です。納期のご確認を弊社営業所までお願いします。ご注文後のキャンセルはご遠慮願います。

※4 専用プライマー(品番B85AAもしくはB85BB)は同時出荷されます。

※5 補修塗料切断木口用は、本体突付け出隅納まりやオーバーハング部などの切断木口が見える部分にご使用ください。

※マスキングテープは、粗面用のものをおすすめします。

LAP-WALLは外壁材としての性能も高い水準で満たしています。

LAP-WALL (グラスサ商品)は「無機3層構造」で色あせを抑制。

この商品は色10年保証対象商品です。(詳しくはP.506)

LAP-WALL (グラスサ商品)は、無機顔料を混合した「無機化粧層」、細かい石に釉薬加工を施した「無機彩石層」、無機系塗膜「グラスサコート」と3重の色あせ対策を施した独自の化粧層を採用。発色・光沢の美しさを長期間保ち続けます。

■ グラスサシリーズの構造 (イメージ図)

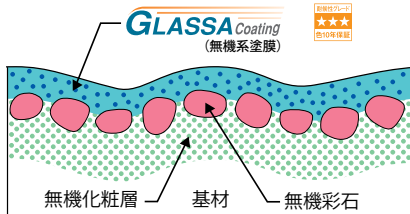

■ 屋根材としての超促進耐候性試験結果

◎ グラスサシリーズ



30年相当の超促進耐候性試験を実施して、色差が目立たないことを確認しています。

◎ 陶器平板瓦



高い防水性を確保するとともに強風での飛散も防止。

本体一枚一枚の重なり部分が大きく、釘でしっかりと固定する留付け方法のため、外壁材として使用しても、雨水の浸入や強風による飛散を最小限に抑えます。

■ 施工イメージ

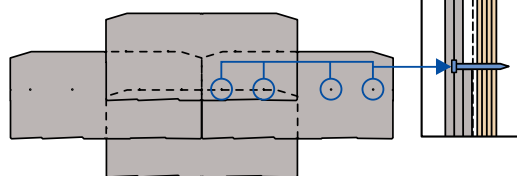

一枚一枚の重なりが大きく、それぞれを釘で固定する工法により、浸水や飛散を抑えます。

■ 屋根材としての評価試験 (外壁材としてより厳しい条件の試験です) 試験結果はあくまでも性能評価の目安です、台風などの自然の風とは異なります。

◎ 防水試験 (社内試験)

●散水量: 240mm/hr ●風速: 30m/s ●試験時間: 10分
 [試験条件] ●面積: 約2m² ●勾配: 4寸、流れ長さ2.5m

品名	裏面への漏水量
LAP-WALL	微少

裏面への漏水は微少でした。

◎ 耐風試験 (社内試験)

●風速: 20~60m/s (整流) ●試験時間: 10分
 [試験条件] ●面積: 約4m² ●勾配: 4寸、流れ長さ2.5m フラッターリング=風によるバタつき

品名	20m/S	30m/S	40m/S	50m/S	60m/S
LAP-WALL	異常なし			フラッターリング	

風速60m/sの試験でも飛散しませんでした。

外壁材としての断熱性は窯業系サイディングと同等。

熱抵抗値はモルタルに比べて約2.5倍。一枚一枚の厚さは薄いものの、壁面全体の厚みで見ると下地材と通気層の効果により、熱貫流率も窯業系サイディングと遜色はありません。

■ 熱伝導率測定試験 熱伝導率: JIS A 1412

熱抵抗 = 外壁材平均板厚 (L) ÷ 熱伝導率

※外壁材平均板厚 (L) は、LAP-WALLの重なりを考慮したものです。

◎ 熱伝導率測定試験結果

品名	種類	平均板厚 (L) (m)	熱伝導率 (W/m·K)	熱抵抗 (m ² ·K/W)
LAP-WALL		11.9 × 10 ⁻³	0.30	0.040
モルタル		20.0 × 10 ⁻³	1.26	0.016
窯業系サイディング (ネオロック16)		16.0 × 10 ⁻³	0.21	0.076

■ 壁面全体厚みでの熱貫流率 (断熱材無し)

※熱貫流率: 壁面1mあたり、1℃の温度差でどれだけの熱が通過するかを示した値。数値が小さいほど断熱性が高くなります。



LAP-WALLの断熱性はサイディングとほぼ同等。

※改正省エネ基準では、通気層よりも屋外側は熱貫流率計算に含まれないため、上記の数値は対象に含まれませんのでご注意ください。

「直線の美しさ」で魅せるストレート張りを追加。

専用部材を用いてストレート張りが可能になります。

縦と横のラインが通ったスマートな仕上がりでモダンな外観デザインを実現。

従来のナチュラルな仕上がりの千鳥張りとあわせて、デザインのバリエーションが広がります。

対象：フラット、シンプルのみ

ストレート張り専用部材 詳しくは P.477



シンプル<ガラス・ココナッツブラウン>

■LAP-WALL用施工補助ピン

詳しくは P.477

施工時に本体の合わせマークが使えないストレート張り工法で、本体の位置決めを補助するLAP-WALL専用部材です。ストレート張り、従来の千鳥張りともにお使いいただけます。



ストレート張り専用部材 NEW 2023.03.01

●フラット、シンプル用

形状・サイズ	品名	ストレート張りジョイナー
	品番(色)	KLGAJ562 (●Lブラック) KLGAJ561 (●Lブラウン) KLGAJ567 (●Lグリーン) KLGAJ560 (●Lブルー) KLGAJ569 (●Lレッド) KLGAJ565 (●Lシルバーグレー) KLGAJ564 (●Lシルバー)
	材質	塗装GL高耐食めっき鋼板0.35mm厚
	価格	4,400円/本(税抜4,000円/本)
	入数	5本/箱
	出荷単位	箱

形状・サイズ	品名	ストレート張り開口用水切
	品番(色)	KLGAJ532
	材質	塗装GLめっき鋼板 0.35mm厚
	価格	473円/本(税抜430円/本)
	入数	5本/箱
	出荷単位	箱

■ ストレート張りの施工方法

LAP-WALLストレート張りは、以下の手順で施工します。詳細はLAP-WALL設計施工マニュアルをご参照ください。

1

110mm以上

※写真は施工後のイメージ

ストレート張りの施工前に、出入隅や開口部周囲などで本体の幅が110mm以上となるように割付けてください。
※幅110mm未満となる場合、「小幅物の施工について」をご参照ください。

2

木材等

本体幅と同間隔

ストレート張りジョイナー施工用の垂直基準墨を打ち、墨線に合わせてストレート張りジョイナーを仮固定します。
※ジョイナー位置は微調整できるように下側を1本留めし、上側は木材等で仮押さえします。

3

スターターおよび本体をストレート張りで施工します。本体が入らない、または隙間が生じる場合、ストレート張りジョイナー位置を微調整して施工します。

4

1列施工したら隣の列に移動し、最後まで張り上げます。
※納まりの詳細については、LAP-WALL設計施工マニュアルをご参照ください。

■ 小幅物の施工について

ストレート張りの割付けで、110mm未満の小幅物がでないように、下記の方法で納めることができます。

1

110mm未満

出入隅の役物やストレート張りジョイナーが干渉するため、幅110mm未満の小幅物は固定できません。

2

600~910mmで調整

隣列の本体幅を600~910mmの範囲で調整し、小幅物が幅110mm以上になるようにします。
※防火構造認定上、隣列の本体幅は600~910mmの範囲としてください。

■ 施工上のご注意

ストレート張りジョイナーとの隙間が大きくなると本体の合わせマークが見えやすくなります。

■ 開口部の納まりについて

開口部の納まりは、四周シーリングで納めます。ストレート張りジョイナー位置が開口部上となる場合は、ストレート張り開口用水切を用いて納めます。
詳細は、LAP-WALL設計施工マニュアルをご参照ください。

補助部材

LAP-WALL用施工補助ピン NEW 2023.03.01

形状・サイズ	品名	LAP-WALL用施工補助ピン
	品番(色)	KLKGTS
	材質	真鍮
	価格	4,180円/個(税抜3,800円/個)
	入数	1個/袋

■ LAP-WALL用施工補助ピンの使用方法

LAP-WALL用施工補助ピンを用いれば本体の位置決め、工具の持ち替えを補助することができます。

※ストレート張りの施工にスレーターズホルダーは使えません。

※施工補助ピンは、千鳥張りの施工にもご使用できます。

1

施工補助ピンを本体内側2カ所の釘穴に差込みます。
※千鳥張りの場合は外側2カ所

2

施工補助ピンを下段本体の上端に引掛けて仮置きします。

3

釘穴を釘固定し、ピンを抜き取った後に内側も固定します。

LAP-WALLは、外壁構造仕様に対応して準耐火・防火構造認定を取得しています。以下の表より仕様を選定ください。

認定仕様の詳細については、LAP-WALL設計施工マニュアルおよび大臣認定別添（ホームページ掲載）をご確認ください。

【千鳥張り】

[木造軸組（防火構造）の場合]

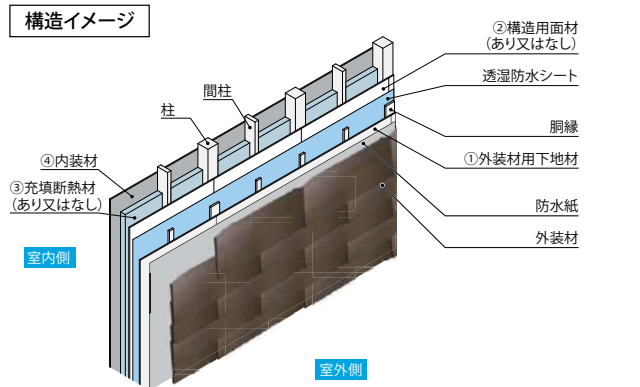

①外装材用下地材	施工高さ31m以下 ●普通合板I類 t=9mm以上 ●コンクリート型枠用合板 t=12mm以上 ●構造用合板 t=9mm以上 ●OSB (JAS構造用パネル) t=11mm以上 ●硬質木片セメント板 t=18mm以上					
	施工高さ13m以下 ●構造用MDF t=9mm以上 ●構造用パーティクルボード t=9mm以上					
②構造用面材	なし	あり	なし	あり	なし	あり
③充填断熱材	なし		あり グラスウールまたはロックウール*1		あり 園日本アーク「アークフォーム」 厚さ50~105mm	
④内装材	せつこうボードまたは強化せつこうボード (JIS A 6901) t=12.5mm以上					
認定番号	PC030BE-3804(1)	PC030BE-3804(2)	PC030BE-3804(3)	PC030BE-3804(4)	PC030BE-3805(1)	PC030BE-3805(2)

*1 断熱材としてはグラスウールまたはロックウールのみ適用できます。発泡プラスチック断熱材などは適用できません。

[木造軸組（外張断熱工法 防火構造）の場合]

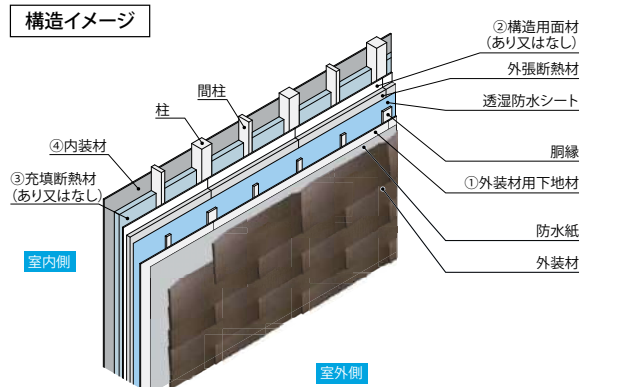

①外装材用下地材	施工高さ13m以下 ●普通合板I類 t=9mm以上 ●コンクリート型枠用合板 t=12mm以上 ●構造用合板 t=9mm以上 ●OSB (JAS構造用パネル) t=11mm以上 ●構造用MDF t=9mm以上 ●構造用パーティクルボード t=9mm以上					
	ポリスチレンフォーム保温板 厚さ=75mm以下 密度39kg/m ³ 以下					
外張断熱材	なし					
②構造用面材	なし	あり	なし	あり	なし	あり
③充填断熱材	なし		あり グラスウールまたはロックウール*1			
④内装材	せつこうボードまたは強化せつこうボード (JIS A 6901) t=12.5mm以上					
認定番号	PC030BE-3634-2(1)	PC030BE-3634-2(2)	PC030BE-3634-2(3)	PC030BE-3634-2(4)		

*1 断熱材としてはグラスウールまたはロックウールのみ適用できます。発泡プラスチック断熱材などは適用できません。

[木造軸組（45分準耐火構造）の場合]

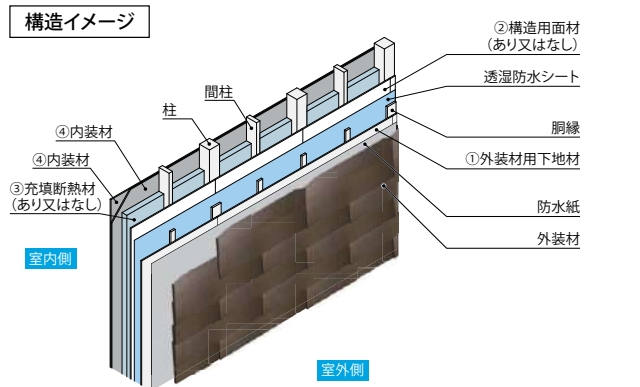

①外装材用下地材	施工高さ31m以下 ●普通合板I類 t=9mm以上 ●コンクリート型枠用合板 t=12mm以上 ●構造用合板 t=9mm以上 ●OSB (JAS構造用パネル) t=11mm以上 ●硬質木片セメント板 t=18mm以上					
	施工高さ13m以下 ●構造用MDF t=9mm以上 ●構造用パーティクルボード t=9mm以上					
②構造用面材	なし	あり	なし	あり	なし	あり
③充填断熱材	なし		あり グラスウールまたはロックウール*1			
④内装材	せつこうボードまたは強化せつこうボード (JIS A 6901) 厚さは下表参照					
認定番号	QF045BE-1554(1)	QF045BE-1554(2)	QF045BE-1554(3)	QF045BE-1554(4)		

④内装材の厚さ	下張	せつこうボード t=12.5mm以上、または強化せつこうボード t=12.5mm以上				
	上張	せつこうボード t=9.5mm以上、または強化せつこうボード t=12.5mm以上				

*1 断熱材としてはグラスウールまたはロックウールのみ適用できます。発泡プラスチック断熱材などは適用できません。

[木造軸組（1時間準耐火構造）の場合]

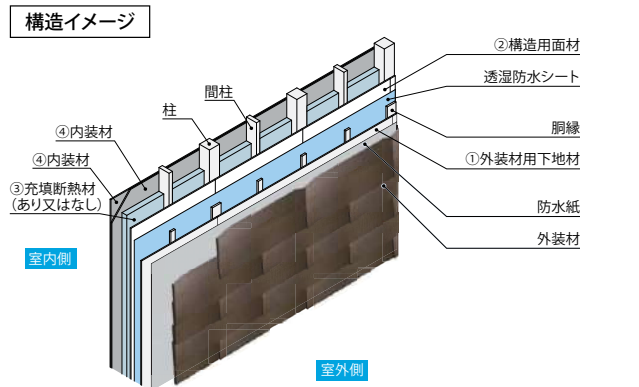

①外装材用下地材	施工高さ31m以下 ●普通合板I類 t=9mm以上 ●コンクリート型枠用合板 t=12mm以上 ●構造用合板 t=9mm以上 ●OSB (JAS構造用パネル) t=11mm以上 ●硬質木片セメント板 t=18mm以上					
	施工高さ13m以下 ●構造用MDF t=9mm以上 ●構造用パーティクルボード t=9mm以上					
②構造用面材	強化せつこうボード (防水、防かびタイプ) 規格 NM-1498、NM1498-1、NM-3964の内、 石こう、ひる石、ガラス繊維の含有率が適合するもの 厚さ:15mm以上					
③充填断熱材	なし		あり グラスウールまたはロックウール*1			
④内装材	せつこうボードまたは強化せつこうボード (JIS A 6901) t=12.5mm以上 2重張り					
認定番号	QF060BE-1521-1(1)			QF060BE-1521-1(2)		

*1 断熱材としてはグラスウールまたはロックウールのみ適用できます。発泡プラスチック断熱材などは適用できません。

LAP-WALLは、外壁構造仕様に対応して準耐火・防火構造認定を取得しています。以下の表より仕様を選定ください。

認定仕様の詳細については、LAP-WALL設計施工マニュアルおよび大臣認定別添（ホームページ掲載）をご確認ください。

【千鳥張り】

[木造枠組(防火構造)の場合]

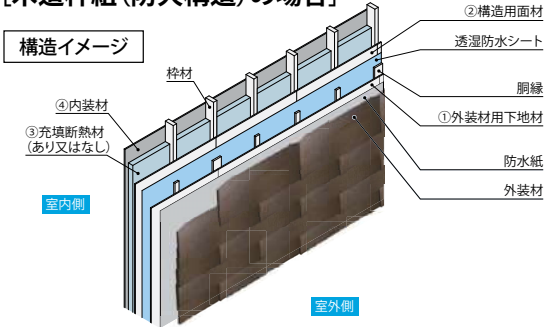

① 外装材用下地材	施工高さ31m以下	
	●普通合板I類 t=9mm以上 ●構造用合板 t=9mm以上 ●硬質木片セメント板 t=18mm以上	●コンクリート型枠用合板 t=12mm以上 ●OSB (JAS構造用パネル) t=11mm以上
② 構造用面材	あり	
	なし	あり グラスウールまたはロックウール※1
④ 内装材	せつこうボード t=9.5mm以上または強化せつこうボード t=12.5mm以上 (JIS A 6901)	
認定番号	PC030BE-2818-2(2)	PC030BE-2818-2(4)

※1 断熱材としてはグラスウールまたはロックウールのみ適用できます。発泡プラスチック断熱材などは適用できません。

[木造枠組(45分準耐火構造)の場合]

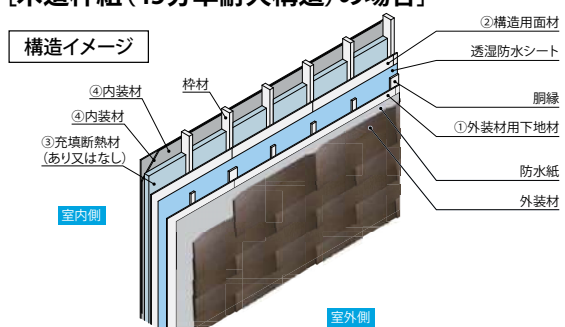

① 外装材用下地材	施工高さ31m以下	
	●普通合板I類 t=9mm以上 ●構造用合板 t=9mm以上 ●硬質木片セメント板 t=18mm以上	●コンクリート型枠用合板 t=12mm以上 ●OSB (JAS構造用パネル) t=11mm以上
② 構造用面材	あり	
	なし	あり グラスウールまたはロックウール※1
④ 内装材	せつこうボードまたは強化せつこうボード (JIS A 6901) 厚さは下表参照	
認定番号	QF045BE-1654(1)	QF045BE-1654(2)

※1 断熱材としてはグラスウールまたはロックウールのみ適用できます。発泡プラスチック断熱材などは適用できません。

[鉄骨造(防火構造)の場合]

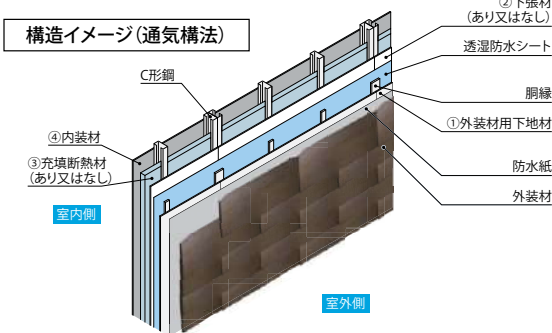

構造イメージ(非住宅専用直張構法)

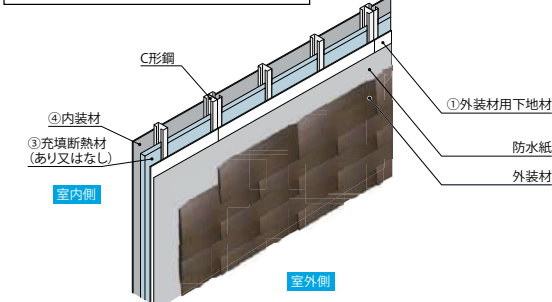

① 外装材用下地材	施工高さ31m以下			
	●普通合板I類 t=9mm以上 ●構造用合板 t=9mm以上 ●硬質木片セメント板 t=18mm以上	●コンクリート型枠用合板 t=12mm以上 ●OSB (JAS構造用パネル) t=11mm以上		
② 下張材	なし	あり	なし	あり
	なし	あり グラスウールまたはロックウール※1		
④ 内装材	せつこうボードまたは強化せつこうボード (JIS A 6901) t=12.5mm以上			
認定番号	PC030NE-0227-2(1)	PC030NE-0227-2(2)	PC030NE-0227-2(3)	PC030NE-0227-2(4)

※1 断熱材としてはグラスウールまたはロックウールのみ適用できます。発泡プラスチック断熱材などは適用できません。

[鉄骨造(1時間耐火構造)の場合]

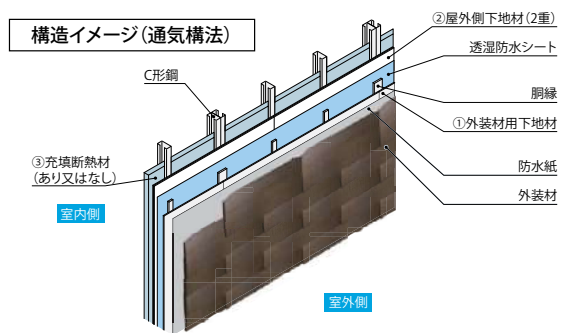

構造イメージ(非住宅専用直張構法)

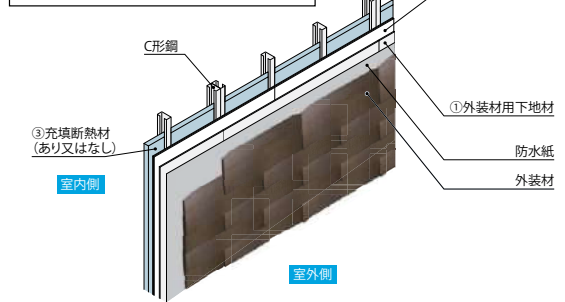

① 外装材用下地材	施工高さ31m以下	
	●普通合板I類 t=9mm以上 ●構造用合板 t=9mm以上 ●硬質木片セメント板 t=18mm以上	●コンクリート型枠用合板 t=12mm以上 ●OSB (JAS構造用パネル) t=11mm以上
② 屋外側下地材	強化せつこうボード(防水、防かびタイプ)、内の4693-MN、1-8941MN、8941-MN: 格規石こう、ひる石、ガラス繊維の含有率が適合するもの 厚さ: 21mm 2重張り	
	なし	あり グラスウールまたはロックウール※1
④ 内装材	指定なし	
認定番号	FP060NE-0254(1)	FP060NE-0254(2)

※1 断熱材としてはグラスウールまたはロックウールのみ適用できます。発泡プラスチック断熱材などは適用できません。

直張構法とする場合は、下記事項に留意してください。

① 直張構法のため、瑕疵担保保険適用外となります。② 壁構成が通気構法となっていないので、躯体および下地材の内部結露対策等、建物の設計に十分配慮してください。

LAP-WALLは、外壁構造仕様に対応して準耐火・防火構造認定を取得しています。以下の表より仕様を選定ください。

認定仕様の詳細については、LAP-WALL設計施工マニュアルおよび大臣認定別添（ホームページ掲載）をご確認ください。

【ストレート張り】

[木造軸組(防火構造)の場合]

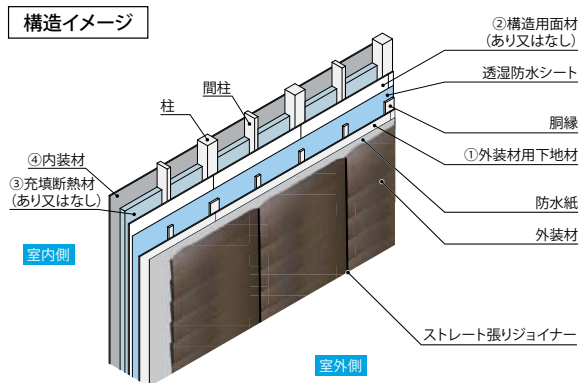

①外装材用下地材	施工高さ31m以下 ●普通合板I類 t=9mm以上 ●コンクリート型枠用合板 t=12mm以上 ●構造用合板 t=9mm以上 ●OSB (JAS構造用パネル) t=11mm以上 ●硬質木片セメント板 t=18mm以上			
	施工高さ13m以下 ●構造用MDF t=9mm以上 ●構造用パーティクルボード t=9mm以上			
②構造用面材	なし	あり	なし	あり
③充填断熱材	なし		あり グラスウールまたはロックウール※1	
④内装材	せつこうボードまたは強化せつこうボード (JIS A 6901) t=12.5mm以上			
認定番号	PC030BE-4057(1)	PC030BE-4057(2)	PC030BE-4057(3)	PC030BE-4057(4)

※1 断熱材としてはグラスウールまたはロックウールのみ適用できます。発泡プラスチック断熱材などは適用できません。

[鉄骨造(防火構造)の場合]

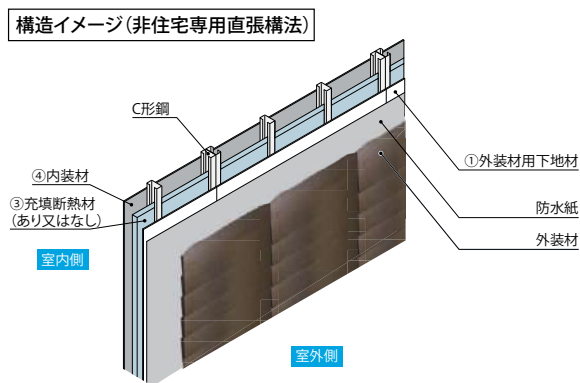
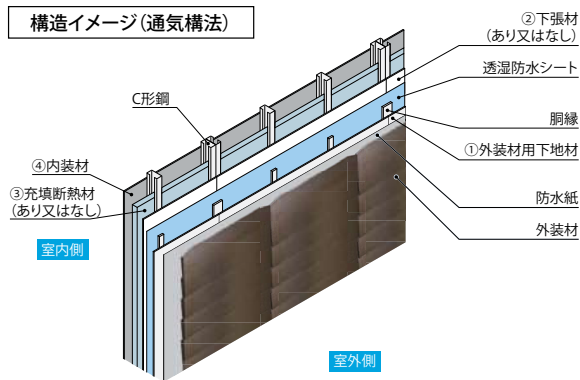

①外装材用下地材	施工高さ31m以下 ●普通合板I類 t=9mm以上 ●コンクリート型枠用合板 t=12mm以上 ●構造用合板 t=9mm以上 ●OSB (JAS構造用パネル) t=11mm以上 ●硬質木片セメント板 t=18mm以上			
	施工高さ13m以下 ●構造用MDF t=9mm以上 ●構造用パーティクルボード t=9mm以上			
②下張材	なし	あり	なし	あり
③充填断熱材	なし		あり グラスウールまたはロックウール※1	
④内装材	せつこうボードまたは強化せつこうボード (JIS A 6901) t=12.5mm以上			
認定番号	PC030NE-0308(1)	PC030NE-0308(2)	PC030NE-0308(3)	PC030NE-0308(4)

※1 断熱材としてはグラスウールまたはロックウールのみ適用できます。発泡プラスチック断熱材などは適用できません。

直張構法とする場合は、下記事項に留意してください。

①直張構法のため、瑕疵担保保険適用外となります。②壁構成が通気構法となっていないので、躯体および下地材の内部結露対策等、建物の設計に十分配慮してください。

【設計基準】

		千鳥張り	ストレート張り
適用地域	全国(日本国内)		
適用商品	ウッド、ブリックフラット、うるこ、ヒシ、サンド、シンプル、コロニアル		フラット、シンプル
適用建物	構造	木造軸組構造、木造枠組構造、鉄骨造	
	施工高さ	高さ31m以下 ※13mを超える場合は、耐風補強工法での施工が必要です。 ※求められる法規制(防耐火規制、耐風性能検討等)に適した構造での設計が必要です。	高さ16m以下 ※13mを超える場合は、耐風補強工法での施工が必要です。 ※求められる法規制(防耐火規制、耐風性能検討等)に適した構造での設計が必要です。
	層間変位	1/120以下	
適用工法	通気構法 ※鉄骨下地の場合は、非住宅専用構法として直張構法も設定しています。		

※次の外壁形状、部位、張り方などは適用不可です。

- 曲面形状
- 軒が土台よりせり出す逆勾配形状
- 常時水や水蒸気がかかったり熱の影響を受ける場所
- 煙突や高温部が直接接触する部位
- 乱張り ●斜め張り
- 外勾配笠木の取付け
- 出寸法のないサッシ等の開口部

【下地基準】

〈木造建築物 充てん断熱工法〉

		仕 様		
		軸 組	枠 組	
下地(躯体)	間 隔	500mm以下		
構造用面材	1時間準耐火	仕 様	●強化せっこうボード(防水、防かびタイプ) 規格:NM-1498、NM1498-1、NM-3964のうち、ボード原紙を除いた部分のせっこうの含有率が95%以上、ガラス繊維の含有率が0.4%以上、ひる石の含有率が2.5%以上のもの 厚さ:15mm以上	
		留付仕様	●せっこうボードの留付けに関しては、(一社)石膏ボード工業会の施工マニュアル等に準じてください。	
	45分準耐火 防火構造	仕 様	(1)~(5)のいずれか (1)なし (2)木質系ボード(構造用合板 厚さ5mm以上等) (3)セメント板(硬質木片セメント板 厚さ12mm以上等) (4)火山性ガラス質複層板 厚さ6mm以上 (5)せっこうボード 厚さ9.5mm以上	
胴 縁	取付け方向		縦方向	
	取付け間隔		500mm以下(下地毎)	
	サイズ		一般部:15mm×45mm以上 目地部:15mm×90mm以上※1・2	
	材 質		●米桐15mm厚、杉材18mm厚等と同等の保持力を確保できる木材 ●よく乾燥して平坦な(ねじれ、反りのない)木材 ※幅90mm以上の胴縁は、特に反りのないものを使用してください。	
	留付仕様	1時間準耐火	部 材	●φ3.4mm×長さ75mm以上のステンレス釘・鉄丸釘 ●CN65以上(太めの鉄丸釘) ●φ4mm×長さ65mm以上の木ビス
		45分準耐火 防火構造	部 材	●φ2.6mm×長さ50mm以上のステンレスリング釘 ●CN50(太め鉄丸釘) ●φ3mm×長さ65mm以上の鉄丸釘、ステンレス釘 ●φ3.8mm×長さ50mm以上の木ビス ●N50(鉄丸釘)
外装材用 下地材	仕 様	施工高さ31m以下	●普通合板I類 厚さ9mm以上 ●コンクリート型枠用合板(JAS適合品)厚さ12mm以上 ●構造用合板(JAS適合品)厚さ9mm以上 ●OSB(JAS構造用パネル3級)厚さ11mm以上 ●硬質木片セメント板(センチュリー耐火野地板)厚さ18mm以上	
		施工高さ13m以下	●構造用MDF(JIS A 5905)厚さ9mm以上※3 ●構造用パーティクルボード(JIS A 5908)厚さ9mm以上※3	
	留付仕様	部 材	N50(鉄丸釘)以上の釘 ※硬質木片セメント板を使用する場合、血頭タッピングビスφ4×L50以上(1時間準耐火の場合φ4×L65以上)を使用してください。	
		間 隔	300mm以下	

※1 杉材を使用する場合は、厚さ18mm以上としてください。 ※2 目地部の幅90mm以上の胴縁は、幅45mm以上の胴縁を2列にすることも可能です。

※3 普通MDF、一般用パーティクルボードは適用外です。

〈木造建築物 外張断熱工法〉

		仕 様	
		軸 組	
下地(躯体)	間 隔	500mm以下	
補助棧	仕 様	LAP-WALL設計施工マニュアルをご参照ください	
構造用面材	仕 様	(1)~(5)のいずれか (1)なし (2)木質系ボード(構造用合板 厚さ5mm以上等) (3)セメント板(硬質木片セメント板 厚さ12mm以上等) (4)火山性ガラス質複層板 厚さ6mm以上 (5)せっこうボード 厚さ9.5mm以上	
胴 縁	取付け方向		縦方向
	取付け間隔		500mm以下
	サイズ		一般部:15mm×45mm以上 目地部:15mm×90mm以上※1・2
	材 質		●米桐15mm厚、杉材18mm厚等と同等の保持力を確保できる木材 ●よく乾燥して平坦な(ねじれ、反りのない)木材 ※幅90mm以上の胴縁は、特に反りのないものを使用してください。
外装材用 下地材	留付仕様		LAP-WALL設計施工マニュアルをご参照ください
	仕 様	施工高さ13m以下	●普通合板I類 厚さ9mm以上 ●コンクリート型枠用合板(JAS適合品)厚さ12mm以上 ●構造用合板(JAS適合品)厚さ9mm以上 ●OSB(JAS構造用パネル3級)厚さ11mm以上 ●構造用MDF(JIS A 5905)厚さ9mm以上※3 ●構造用パーティクルボード(JIS A 5908)厚さ9mm以上※3
		留付仕様	部 材
		間 隔	300mm以下

※1 杉材を使用する場合は、厚さ18mm以上としてください。 ※2 目地部の幅90mm以上の胴縁は、幅45mm以上の胴縁を2列にすることも可能です。

※3 普通MDF、一般用パーティクルボードは適用外です。

〈鉄骨建築物 充てん断熱工法〉

			仕 様			
鉄骨下地 (C形鋼)	間 隔		607mm以下			
	取付け方向		縦方向			
	サイズ		一般部:C-100mm×50mm×20mm以上 目地部:C-100mm×50mm×20mm以上ダブルまたは□-100mm×100mm以上			
	厚 さ		防火構造:1.6mm～3.2mm 耐火構造:2.3mm～3.2mm			
下張材	仕 様	上張り材	●強化せっこうボード(防水、防かびタイプ) 規格:NM-1498、NM1498-1、NM-3964のうち、ボード原紙を除いた部分のせっこうの含有率が95%以上、ガラス繊維の含入率が0.4%以上、ひる石の含有率が2.5%以上のもの 厚さ:21mm以上 ※下張り材と上張り材の目地が重ならないように施工してください。 ※下張り材の横目地部には、アルミテープ(厚さ0.08mm以上、幅50mm以上)を貼付けます。			
		下張り材				
	留付仕様	上張り材	部 材	φ4mm×長さ60mm以上のドリルビス(ラッパ頭)		
			間 隔	300mm以下		
		下張り材	部 材	φ3.5mm×長さ38mm以上のドリルビス(ラッパ頭)		
			間 隔	300mm以下		
	防火構造	仕 様	(1)～(5)のいずれか (1)なし (2)木質系ボード(構造用合板 厚さ5mm以上等) (3)セメント板(硬質木片セメント板 厚さ12mm以上等) (4)火山性ガラス質複層板 厚さ6mm以上 (5)せっこうボード 厚さ9.5mm以上			
	胴 縁	取付け方向		縦方向		
取付け間隔		607mm以下(下地毎)				
サイズ		一般部:15mm×45mm以上 目地部:15mm×90mm以上※1・2・3				
材 質		●米桐15mm厚、杉材18mm厚等と同等の保持力を確保できる木材 ●よく乾燥して平坦な(ねじれ、反りのない)木材 ※幅90mm以上の胴縁は、特に反りのないものを使用してください。				
留付仕様 ※4		1時間耐火	部 材	φ4mm×長さ80mm以上の皿頭ドリルビス		
			間 隔	500mm以下		
		防火構造	部 材	φ4mm×長さ35mm以上の皿頭ドリルビス		
			間 隔	500mm以下		
外装材用 下地材	仕 様		施工高さ 31m以下	●普通合板I類 厚さ9mm以上 ●コンクリート型枠用合板 厚さ12mm以上 ●構造用合板 厚さ9mm以上 ●OSB(JAS構造用パネル) 厚さ11mm以上 ●硬質木片セメント板 厚さ18mm以上		
			施工高さ 13m以下	●構造用MDF(JIS A 5905) 厚さ9mm以上※5 ●構造用パーティクルボード(JIS A 5908) 厚さ9mm以上※5		
	1時間耐火	仕 様	部 材	φ4mm×長さ90mm以上の皿頭ドリルビス		
			位 置	C型鋼または角形鋼		
			間 隔	300mm以下		
	留付仕様 ※4	防火構造	仕様①	部 材	φ4mm×長さ40mm以上の皿頭ドリルビス	
				位 置	C型鋼または角形鋼	
				間 隔	300mm以下	
		仕様②	部 材	φ4mm×長さ25mm以上の皿頭タッピングビス		
			位 置	厚さ18mm以上の胴縁※3		
間 隔			300mm以下			

※1 杉材を使用する場合は、厚さ18mm以上としてください。
 ※2 目地部の幅90mm以上の胴縁は、幅45mm以上の胴縁を2列にすることも可能です。
 ※3 外装材用下地材を仕様②で固定する場合、胴縁厚さは18mm以上としてください。
 ※4 直張構造(非住宅専用)の留付仕様は、LAP-WALL設計施工マニュアルまたはケイミューホームページをご確認ください。
 ※5 普通MDF、一般用パーティクルボードは適用外です。

出隅部

(スマート出隅納まり)

●うろこ、ヒシ、サンド用

形状・サイズ	品名	スマート出隅
	品番(色)	KLGX662 (●ブラック)
		KLGX661 (●ブラウン)
		KLGX667 (●グリーン)
		KLGX669 (●レッド)
		KLGX665 (●シルバーグレー)
		KLGX664 (●Lシルバー)
		KLGX668 (●Lオレンジ)
材質	塗装GL高耐食めっき鋼板0.35mm厚	
価格	6,930円/本(税抜6,300円/本)	
入数	5本/箱	
出荷単位	箱	

(スマート差込み出隅納まり)

●うろこ、ヒシ用

形状・サイズ	品名	スマート差込み出隅
	品番(色)	KLGY762 (●ブラック)
		KLGY761 (●ブラウン)
		KLGY767 (●グリーン)
		KLGY769 (●レッド)
		KLGY764 (●Lシルバー)
		KLGY768 (●Lオレンジ)
		材質
価格	8,030円/本(税抜7,300円/本)	
入数	5本/箱	
出荷単位	箱	

●サンド用

形状・サイズ	品名	スマート差込み出隅
	品番(色)	KLGY662 (●ブラック)
		KLGY665 (●Lシルバーグレー)
	材質	塗装GL高耐食めっき鋼板0.35mm厚
	価格	7,920円/本(税抜7,200円/本)
	入数	5本/箱
出荷単位	箱	

(スマートショート出隅納まり)

●ウッド、ブリック、フラット、サンド、シンプル、コロニアル用

形状・サイズ	品名	スマートショート出隅
	品番(色)	KLGS862 (●ブラック)
		KLGS861 (●ブラウン)
		KLGS867 (●グリーン)
		KLGS860 (●ブルー)*
		KLGS869 (●レッド)
		KLGS865 (●シルバーグレー)
		KLGS864 (●Lシルバー)
		KLGS868 (●Lオレンジ)
材質	塗装GL高耐食めっき鋼板0.35mm厚	
価格	1,573円/本(税抜1,430円/本)	
入数	50本/箱	
出荷単位	バラ	

* 役物色Lブルーに対応(推奨)する本体色は、ガラス・クールブルー、ガラス・ネイビーブルーです。詳細は、各本体の「専用役物・部材一覧」をご参照ください。

●ウッド、ブリック、フラット、シンプル、コロニアル用

形状・サイズ	品名	スマート出隅	
	品番(色)	KLGX562 (●ブラック)	
		KLGX561 (●ブラウン)	
		KLGX567 (●グリーン)	
		KLGX560 (●ブルー)*	
		KLGX569 (●レッド)	
		KLGX565 (●シルバーグレー)	
		KLGX564 (●Lシルバー)	
		KLGX568 (●Lオレンジ)	
		材質	塗装GL高耐食めっき鋼板0.35mm厚
		価格	6,600円/本(税抜6,000円/本)
入数	5本/箱		
出荷単位	箱		

* 役物色Lブルーに対応(推奨)する本体色は、ガラス・クールブルー、ガラス・ネイビーブルーです。詳細は、各本体の「専用役物・部材一覧」をご参照ください。

●ウッド、ブリック、フラット、シンプル、コロニアル用

形状・サイズ	品名	スマート差込み出隅	
	品番(色)	KLGY562 (●ブラック)	
		KLGY561 (●ブラウン)	
		KLGY567 (●グリーン)	
		KLGY560 (●ブルー)*	
		KLGY569 (●レッド)	
		KLGY565 (●シルバーグレー)	
		KLGY564 (●Lシルバー)	
		KLGY568 (●Lオレンジ)	
		材質	塗装GL高耐食めっき鋼板0.35mm厚
		価格	7,700円/本(税抜7,000円/本)
入数	5本/箱		
出荷単位	箱		

* 役物色Lブルーに対応(推奨)する本体色は、ガラス・クールブルー、ガラス・ネイビーブルーです。詳細は、各本体の「専用役物・部材一覧」をご参照ください。

(張り分け対応表)

品名	スマート差込み出隅/スマート差込み入隅	
対応商品	うろこ・ヒシ用/サンド用	ウッド・ブリック・フラット・シンプル・コロニアル用
窯業系サイディング (15mm・16mm・18mm)	×	○
金属サイディング はる・一番	×	○

■スマートショート出隅の施工方法



1段目は片側の本体を出隅芯に合わせ固定、横から出隅部材を差込み固定します。

もう片側の本体を横から出隅部材に差込み、固定します。



2段目以降は両側の本体を出隅芯に合わせて固定したあと、出隅部材を固定します。本体先端はそろえてください。

出隅部材下の立ち上がりを両側の本体に引っ掛けて固定します。

* スマートショート出隅は、本体の施工と同時に1段ずつ取付ける必要があります。上段の本体施工後に差込むことはできません。
* スマートショート出隅は、角を尖らせたシャープなデザインになっています。怪我や衣服の破れなどご注意ください。

その他、使用部材(土台部はP.409~411、入隅部はP.394、オーバーハング部はP.416、シーリング部はP.430、防水補強はP.420~427)をご参照ください。

* 出隅・入隅部材、リング釘45、スーパーKMEWシール30は本体の近似色になります。あらかじめご了承ください。

出隅部

〈ラップコーナー納まり〉 ●コロニアル(遮熱を除く)用

形状・サイズ	品名	ラップコーナー
	品番(色)	KLGR * * * (P.463以降の商品ページをご覧ください)
	材質	同質役物
	価格	1,254円/本(税抜1,140円/本)
	入数	20本/箱
	出荷単位	バラ

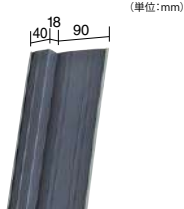
形状・サイズ	品名	フリーリッジ用けらば捨水切(5.2mm厚用)
	品番(色)	KLZL032 (ブラック)
	材質	塗装GLめっき鋼板0.35mm厚
	価格	1,144円/本(税抜1,040円/本)
	入数	10本/梱
	出荷単位	バラ

〈本体突付け出隅納まり〉 ●ウッド、フラット、サンド、シンプル、コロニアル用

形状・サイズ	品名	突付け出隅用捨水切
	品番(色)	KLGT832 (ブラック)
	材質	塗装GLめっき鋼板0.35mm厚
	価格	2,860円/本(税抜2,600円/本)
	入数	5本/箱
	出荷単位	箱

品名	補修塗料セット切断木口用
品番	KLHT * * * SK (P.463以降の商品ページをご覧ください)
セット内容	切断木口用プライマー + 補修塗料(グラッサシリーズ用)
容量	切断木口用プライマー : 48g/セット 補修塗料(グラッサシリーズ用): 主剤50g, 硬化剤A・Bセット
価格	15,290円/セット(税抜13,900円/セット)
出荷単位	バラ

■ 本体突付け出隅納まりの施工方法



「突付け出隅用捨水切」を取付けます。

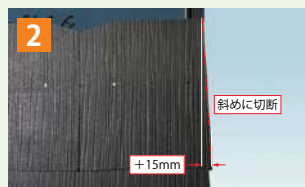

本体を、勝ち負けで突付けて納めます。まず、負け側の面を施工します。本体上端は捨水切の角部、本体下端は角部より+15mmの位置で、斜めに切断して固定します。

※施工のバラつき等により、出隅の突付け部にすき間が生じる可能性がありますのでご了承ください。

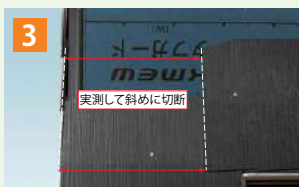

勝ち側の面は、負け側の本体木口を隠すように寸法を実測し、斜めに切断して固定します。



露出した勝ち側本体の切断木口は、「補修塗料セット切断木口用」※を塗布します。※切断木口用プライマーとグラッサ補修塗料のセットです。

軒天部

●うろこ、ヒシ、サンド用

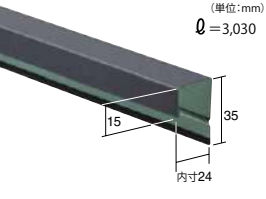
形状・サイズ	品名	見切り縁
	品番(色)	KLGM632 (●ブラック) KLGM639 (○ホワイト) KLGM631 (●ブラウン) KLGM635 (●グレー)
	材質	塗装GLめっき鋼板0.35mm厚
	価格	3,080円/本(税抜2,800円/本)
	入数	5本/箱
	出荷単位	箱

●ウッド、ブリック、フラット、シンプル、コロニアル用

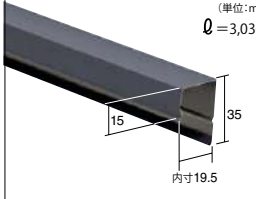
形状・サイズ	品名	見切り縁
	品番(色)	B254W1 (●ブラック) B254W2 (○ホワイト) B254W3 (●ブラウン) B254W4 (●グレー)
	材質	塗装GLめっき鋼板0.35mm厚
	価格	2,970円/本(税抜2,700円/本)
	入数	5本/箱
	出荷単位	箱

※通気見切り縁はP.415をご参照ください。●通気見切り縁21・18mm厚用:うろこ、ヒシ、サンド ●通気見切り縁16・15・14mm厚用:ウッド、ブリック、フラット、シンプル、コロニアル

開口部

〈開口部ノンシーリング(アルミジョイント納まり)〉 対象:ウッド、ブリック、フラット、シンプル、コロニアル ●ストレート張りにはご使用できません。

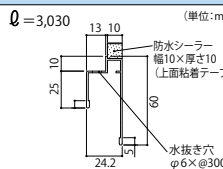
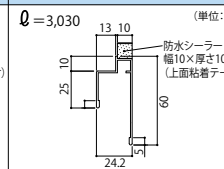
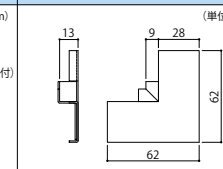
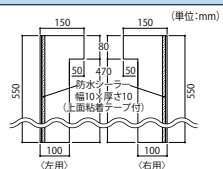
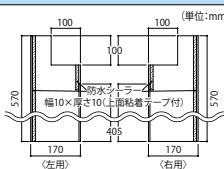
品名	アルミ開口見切り縁(上用)	アルミ開口見切り縁(左右・下用)	アルミ開口コーナーキャップ	開口用捨水切(上用)	開口用捨水切(下用)
形状・サイズ					
品番(色)	KLGNS152 (●ブラック) KLGNS151 (●ブラウン) KLGNS154 (●ダークステン) KLGNS159 (○ホワイト)	KLGNS252 (●ブラック) KLGNS251 (●ブラウン) KLGNS254 (●ダークステン) KLGNS259 (○ホワイト)	KLGNC52 (●ブラック) KLGNC51 (●ブラウン) KLGNC54 (●ダークステン) KLGNC59 (○ホワイト)	KLGNT12	KLGNT22
材質	アルミニウム	アルミニウム	アルミニウム	塗装GLめっき鋼板0.35mm厚	塗装GLめっき鋼板0.35mm厚
価格	7,040円/本(税抜6,400円/本)	7,040円/本(税抜6,400円/本)	1,859円/個(税抜1,690円/個)	1,716円/枚(税抜1,560円/枚)	1,881円/枚(税抜1,710円/枚)
入数	2本/箱	2本/箱	4個/箱	2枚/箱(左右1枚ずつ)	2枚/箱(左右1枚ずつ)
出荷単位	箱	箱	箱	箱	箱

その他、使用部材(土台部はP.409~411、オーバースタック部はP.416、シーリング部はP.430、防水補強はP.420~427)をご参照ください。

基材の耐候性について
詳しくはP.506をご参照ください。

※出隅・入隅部材、リング釘45、スーパーKMEWシール30は本体の近似色になります。あらかじめご了承ください。

入隅部

〈スマート入隅納まり〉

●うろこ、ヒシ、サンド用

形状・サイズ	品名	スマート入隅
	品番(色)	KLGW662 (●ブラック)
		KLGW661 (●ブラウン)
		KLGW667 (●グリーン)
		KLGW669 (●レッド)
		KLGW665 (●シルバーグレー)
		KLGW664 (●シルバー)
		KLGW668 (●オレンジ)
		材質
価格	6,930円/本(税抜6,300円/本)	
入数	2本/箱	
出荷単位	箱	

●ウッド、ブリック、フラット、シンプル、コロンIAL用

形状・サイズ	品名	スマート入隅	
	品番(色)	KLGW562 (●ブラック)	
		KLGW561 (●ブラウン)	
		KLGW567 (●グリーン)	
		KLGW560 (●ブルー)*	
		KLGW569 (●レッド)	
		KLGW565 (●シルバーグレー)	
		KLGW564 (●シルバー)	
		KLGW568 (●オレンジ)	
		材質	塗装GL高耐食めつき鋼板0.35mm厚
		価格	6,600円/本(税抜6,000円/本)
入数	2本/箱		
出荷単位	箱		

* 役物色ブルーに対応(推奨)する本体色は、ガラス・クールブルー、ガラス・ネイビーブルーです。詳細は、各本体の「専用役物・部材一覧」をご参照ください。

〈スマート差込み入隅納まり〉

●うろこ、ヒシ用

形状・サイズ	品名	スマート差込み入隅	
	品番(色)	KLGV762 (●ブラック)	
		KLGV761 (●ブラウン)	
		KLGV767 (●グリーン)	
		KLGV769 (●レッド)	
		KLGV764 (●シルバー)	
		KLGV768 (●オレンジ)	
		材質	塗装GL高耐食めつき鋼板0.35mm厚
		価格	8,030円/本(税抜7,300円/本)
入数	2本/箱		
出荷単位	箱		

●ウッド、ブリック、フラット、シンプル、コロンIAL用

形状・サイズ	品名	スマート差込み入隅	
	品番(色)	KLGV562 (●ブラック)	
		KLGV561 (●ブラウン)	
		KLGV567 (●グリーン)	
		KLGV560 (●ブルー)*	
		KLGV569 (●レッド)	
		KLGV565 (●シルバーグレー)	
		KLGV564 (●シルバー)	
		KLGV568 (●オレンジ)	
		材質	塗装GL高耐食めつき鋼板0.35mm厚
		価格	7,700円/本(税抜7,000円/本)
入数	2本/箱		
出荷単位	箱		

* 役物色ブルーに対応(推奨)する本体色は、ガラス・クールブルー、ガラス・ネイビーブルーです。詳細は、各本体の「専用役物・部材一覧」をご参照ください。

●サンド用

形状・サイズ	品名	スマート差込み入隅	
	品番(色)	KLGV662 (●ブラック)	
		KLGV665 (●シルバーグレー)	
		材質	塗装GL高耐食めつき鋼板0.35mm厚
		価格	7,920円/本(税抜7,200円/本)
		入数	2本/箱
		出荷単位	箱

〈シーリング納まり〉

品名	品番	参照ページ
入隅捨て水切り	RCILK	P.404
ハット型ジョイナー(片側タイプ)*	B271K	
スーパーKMEWシール30(高耐久・低汚染タイプ)*	LAP-WALL各商品のページ参照	

* 軒天部や開口部でシーリング納まりする場合にも使用

補助部材

スターター補助部材

形状・サイズ	品名	スターター補助部材
	品番(色)	KLGB832 (●ブラック)
		KLGB839 (○ホワイト)
		KLGB831 (●ブラウン)
		KLGB835 (●グレー)
	材質	塗装GLめつき鋼板 0.35mm厚
	価格	3,520円/本(税抜3,200円/本)
入数	5本/箱	
出荷単位	箱	

■ スターター補助部材使用方法

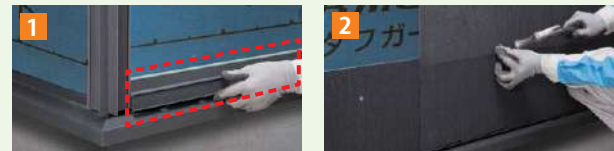

土台水切りから10~15mmあけ、水平レベルを出してスターター補助部材(以下、補助部材)を留付けます。

* 本体の木口形状によっては補助部材が見えやすい場合があります。

LAP-WALL用工具

形状・サイズ	品名	スレータースホルダー
	品番	KLKQH
	価格	15,400円/個(税抜14,000円/個)
	入数	1個/箱
	付属品	ゴムシート20mm×80mm 2枚

●スレータースホルダーはLAP-WALL(千鳥張り)で本体の取り付けをサポートする治具です。うろこ・ヒシにはご使用いただけません。

●ご使用の際は落下させないようご注意ください。

●ストレート張りには、ご使用できません。

■ スレータースホルダー使用方法

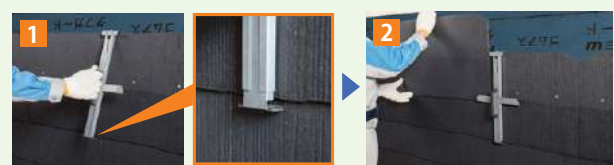

本体の上端部にフックを掛けます。

同様に下端部のフックで挟み、固定します。

本体片側を支えることで釘打ちなどの施工がしやすくなります。

その他、使用部材(土台部はP.409~411、オーバーハング部はP.416、シーリング部はP.430、防水補強はP.420~427)をご参照ください。

* 出隅・入隅部材、リング釘45、スーパーKMEWシール30は本体の近似色になります。あらかじめご了承ください。

釘・ビス

(単位:mm)

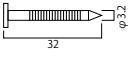
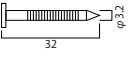
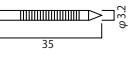
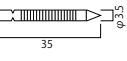
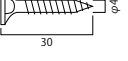
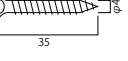
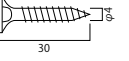
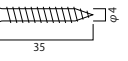
品名	本体 留付け釘				本体 留付けビス			
	LAP-WALL専用品 固定釘32	屋根釘32	屋根釘35*	屋根釘35SUS	耐火野地用ビス30	耐火野地用ビス35*	耐火野地用ビス30SUS	耐火野地用ビス35SUS*
形状 サイズ								
品番	KL32TG	KL32TZ	KL35TZ	KL135TZ	KLWB30A	KLWB35A	KLWB130	KLWB135
材質	鉄(溶融亜鉛めっき処理)	鉄(溶融亜鉛めっき処理)	鉄(溶融亜鉛めっき処理)	ステンレス	鉄(亜鉛ニッケル合金めっき処理)	鉄(亜鉛ニッケル合金めっき処理)	ステンレス	ステンレス
価格	231円/袋(税抜210円/袋)	231円/袋(税抜210円/袋)	264円/袋(税抜240円/袋)	946円/袋(税抜860円/袋)	3,410円/箱(税抜3,100円/箱)	3,850円/箱(税抜3,500円/箱)	6,490円/箱(税抜5,900円/箱)	7,370円/箱(税抜6,700円/箱)
入数	66本/袋	66本/袋	66本/袋	66本/袋	500本/箱	500本/箱	500本/箱	500本/箱
出荷単位	袋	袋	袋	袋	箱	箱	箱	箱

*6.0mm厚以上用(うろこ・ヒシ・サンド用)

(単位:mm)

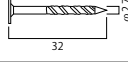
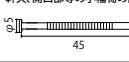
品名	メタル役物固定用	本体 小幅物留付け用
	役物固定釘32SUS	リング釘45(脳天釘打ち用)
形状 サイズ		
品番	KLWM132	B8745F*** (P.463以降の商品ページをご覧ください)
材質	ステンレス(ブロンズ仕上)	ステンレス
価格	946円/袋(税抜860円/袋)	660円/袋(税抜600円/袋)
入数	100本/袋	40本/袋
出荷単位	袋	袋

シングルカッター

形状	品名	シングルカッター
	品番	KCLKGD
	サイズ	長さ1,115×高さ440×幅260mm
	価格	172,810円(税抜157,100円)
	主刃サイズ	970mm
	重量	約22kg
	付属品	●すき間ゲージ兼用スパナM8×M16 1本 ●六角棒レンチ4mm 1本

省施工耐風クリップ

●ウッド、フラット、シンプル用

品名	省施工耐風クリップ
形状	 70mm×20mm
品番(色)	KLBT32(●ブラック) KLBT31(●ブラウン) KLBT35(●グレー) KLBT34(●シルバー/グレー) KLBT37(●グリーン)
材質	SUS301
価格	34,760円/箱(税抜31,600円/箱)
入数	200個/箱
出荷単位	箱

*屋根用としては使用できません。

LAP-WALL専用防水紙
(非透湿仕様)

品名	LAP-WALL専用防水紙(非透湿仕様)
形状	
サイズ	幅1m×長さ50m×厚み0.2mm
品番	KLGPHL
価格	24,420円/本(税抜22,200円/本)
重量	5kg/本
入数	1本/箱

*外壁通気構法の透湿防水シートや屋根下葺材としてはご使用いただけません。

ルーフキーパー

品名	ルーフキーパー
形状	
品番	KLBS2(●ブラック) KLBS5(●グレー) KLBS1(●ブラウン) KLBS7(●グリーン)
材質	変成シリコーン系
価格	2,090円/本(税抜1,900円/本)
入数	10本/箱
出荷単位	バラ

切断工具

品名	ダイヤモンドカッター(ウェーブタイプ)
形状・サイズ	 外径:103mm 内径:20mm 刃厚:1.4mm
品番	KLKGSH
材質	ダイヤモンド砥粒
使用可能回転数	14,500回転/分以下
価格	9,350円/枚(税抜8,500円/枚)
入数	1枚

部材別色対応表

●スマート出隅

品番	色番
5.2mm, 5.5mm厚用 うろこ・ヒシ・サンド用	
KLGX562	KLGX662 62
KLGX561	KLGX661 61
KLGX567	KLGX667 67
KLGX560	KLGX660 60
KLGX569	KLGX669 69
KLGX565	KLGX665 65
KLGX564	KLGX664 64
KLGX568	KLGX668 68

●スマート差込み出隅

品番	色番
5.2mm, 5.5mm厚用 うろこ・ヒシ用	
5.2mm, 5.5mm厚用 サンド用	
KLGY562	KLGY762 KLGY662 62
KLGY561	KLGY761 - 61
KLGY567	KLGY767 - 67
KLGY560	KLGY760 - 60
KLGY569	KLGY769 - 69
KLGY565	- KLGY665 65
KLGY564	KLGY764 - 64
KLGY568	KLGY768 - 68

●スマートショート出隅

品番	色番
KLGS862	62
KLGS861	61
KLGS867	67
KLGS860	60
KLGS869	69
KLGS865	65
KLGS864	64
KLGS868	68

●スマート入隅

品番	色番
5.2mm, 5.5mm厚用 うろこ・ヒシ・サンド用	
KLGW562	KLGW662 62
KLGW561	KLGW661 61
KLGW567	KLGW667 67
KLGW560	KLGW660 60
KLGW569	KLGW669 69
KLGW565	KLGW665 65
KLGW564	KLGW664 64
KLGW568	KLGW668 68

●スマート差込み入隅

品番	色番
5.2mm, 5.5mm厚用 うろこ・ヒシ用	
5.2mm, 5.5mm厚用 サンド用	
KLGV562	KLGV762 KLGW662 62
KLGV561	KLGV761 - 61
KLGV567	KLGV767 - 67
KLGV560	KLGV760 - 60
KLGV569	KLGV769 - 69
KLGV565	- KLGW665 65
KLGV564	KLGV764 - 64
KLGV568	KLGV768 - 68

●見切り縁

品番	色番
5.2mm, 5.5mm厚用 うろこ・ヒシ・サンド用	
B254W1	KLGM632 32,W1
B254W2	KLGM639 39,W2
B254W3	KLGM631 31,W3
B254W4	KLGM635 35,W4

●スターター補助部材

品番	色番
KLGB832	32
KLGB839	39
KLGB831	31
KLGB835	35

カラーバリエーション

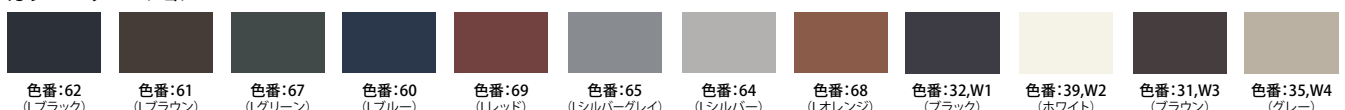

その他、使用部材(土上部:P.409~411、入隅部:P.394、オーバースタック部:P.416、シーリング部:P.430、防水補強部:P.420~427)をご参照ください。

*出隅・入隅部材、リング釘45、スーパー-KMEWシール30は本体の近似色になります。あらかじめご了承ください。

LAP-WALL 安全上のご注意 必ずお守りください

LAP-WALLは専門施工が必要です。必ず施工は専門工事業者様が行ってください。
お施主様ご自身で施工は行わないでください。

LAP-WALLのご採用に際しては、「LAP-WALL/SOLIDO typeM_LAP設計施工マニュアル」を必ずお読みの上、
設計・施工を行っていただきますようお願い致します。

ご使用の前に「安全上のご注意」をよくお読みの上、LAP-WALLを安全に正しくお使いください。
使用者や他の人々への危害・損害を未然に防止するために必ずお守りいただくことを説明しています。

■誤った使い方をした時に生じる危害や損害の程度を区分して、説明しています。



警告 この表示の欄は、取扱いを誤った場合に「死亡または重傷を負う可能性が想定される」内容です。



注意 この表示の欄は、取扱いを誤った場合に「人が傷害を負う可能性または物的損害が発生する可能性が想定される」内容です。

■お守りいただく内容を次の図記号で区分し説明しています。



「してはいけない」内容です。



「必ず行っていただく」内容です。



気をつけていただきたい
「注意喚起」の内容です。

脱落・怪我防止のための留意事項



釘 (ビス) 打ち本数不足

禁止

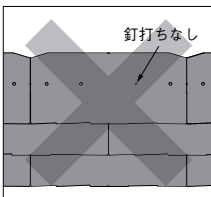

釘 (ビス) が所定の本数で施工されないと耐風性能が低下し、強風時の飛散の原因になります。

※所定の釘 (ビス) を使用し、所定の本数で固定してください。



不適切な下地への使用

禁止

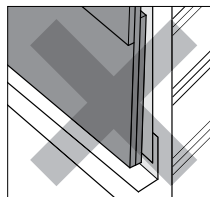

基準の下地以外にLAP-WALL本体を留付けると破損や脱落の原因になります。

※下地基準を遵守してください。



小幅物は釘と接着剤併用で留付け

必ず守る

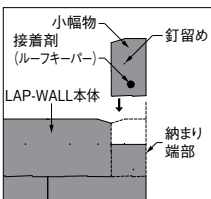

軒天部、出入隅部等の切断したLAP-WALL本体の小幅物を接着剤を併用せずに留付けると脱落や飛散の原因になります。

※小幅物は必ず釘と接着剤 (ルーフキーパー) を併用して留付けてください。



後付け附帯物のLAP-WALL本体への固定

禁止

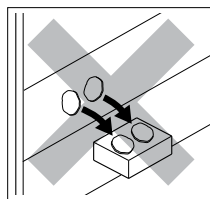

後付け附帯物を取付ける際、LAP-WALL本体だけに固定するとLAP-WALL本体の破損や附帯物の脱落の原因になります。

※LAP-WALL本体単体への固定では十分な保持力を期待できませんので、必ず下地に固定してください。



強風、雨天、降雪時の高所作業は、落下事故の危険がありますので中止してください。

必ず守る

下記用途での使用



適用高さを超える物件への施工

禁止

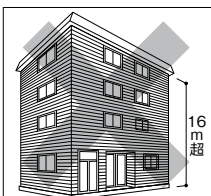

建物高さ16mを超える建築部位へは原則使用できません。

※適用基準を満たせば施工高さ31m (ストレート張りの場合16m) まで対応可能です。







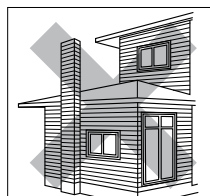



煙突への施工

禁止

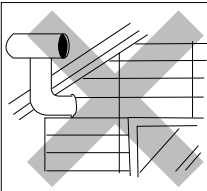

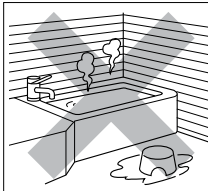

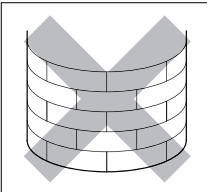

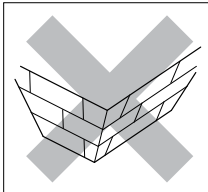





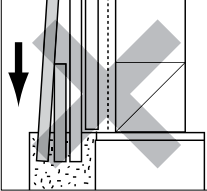

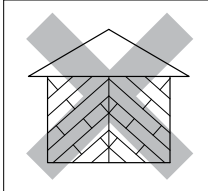
煙突内で発生した水分や熱などの影響により、LAP-WALL本体の反り、変形や割れ等の原因になります。

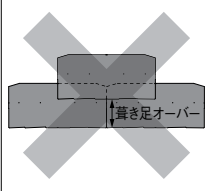
LAP-WALL 安全上のご注意 **必ずお守りください**

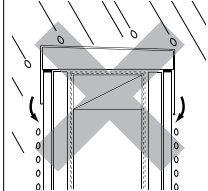
	 <p>高温部が直接接触する部位への施工 禁止</p>	 <p>給湯配管、煙突等に直接接触したり、蒸気が直接LAP-WALL本体に当たる部位への施工は、避けてください。熱の影響で反り、変形、表面塗膜の耐久性の低下等の原因になります。</p>	 <p>常時水や水蒸気のかかる場所や、熱の影響を受ける場所への施工 禁止</p>	 <p>水分や熱等の影響により、LAP-WALL本体の反り、変形や割れ等の原因になります。</p>
	 <p>曲面への施工 禁止</p>	 <p>LAP-WALL本体が曲面になじまず、割れ、浮きや脱落等の原因になります。 ※曲面状の壁面には使用しないでください。</p>	 <p>逆勾配傾斜面への施工 禁止</p>	 <p>逆勾配傾斜面（軒が土台よりせり出す傾斜外壁面）への施工は、LAP-WALL本体の先端の口開きや割れ・脱落等の原因になります。 ※垂直壁面のみに使用してください。</p>

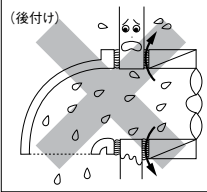
雨漏れ・結露防止のための留意事項

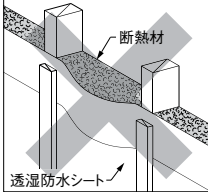
	 <p>土台部のモルタルへの埋込みや突付け施工 禁止</p>	 <p>通気構法にならず、結露や漏水およびLAP-WALL本体の劣化等の原因になります。</p>	 <p>斜め張り施工 禁止</p>	 <p>斜めに張ると、重なり下部を伝い壁内部に雨水等が入り、雨漏れの原因になります。 ※外装材は必ず水平方向に施工してください。</p>
	 <p>葺き足を伸ばした施工 禁止</p>	 <p>規定の葺き足を伸ばした施工を行うと、雨漏れの原因になります。 ※必ず所定の葺き足以下で施工してください。</p>	 <p>LAP-WALL本体表面に雨水が伝う、または排気ができない納まり 禁止</p>	 <p>出寸法のない笠木を使用すると、LAP-WALL本体表面に雨水が伝い汚れや雨漏れの原因になります。また排気ができない笠木部の納まり施工は結露の原因になります。</p>
	 <p>LAP-WALL本体施工後の換気口等の取付け 禁止</p>	 <p>LAP-WALL本体施工後に取付けると壁体内に湿気が入りやすくなり、結露や雨漏れ、凍害等の原因になります。 ※換気フード、電気配線、エアコンの配管等はLAP-WALL本体施工前に取付け、防水紙等との取合いは必ず防水テープ等で防水処理を行ってください。</p>	 <p>断熱材のふくれやせり出しによる通気層の阻害 禁止</p>	 <p>屋内側断熱材にふくれやせり出しがあると、通気層をふさいだり断熱材やシートの破れ等が起こり、雨漏れや結露による漏水等の原因になります。 ※屋内側断熱材を施工する場合は、通気層の阻害やシートの破れが起こらないよう、十分に配慮してください。</p>



不適切な防水紙の使用

禁止

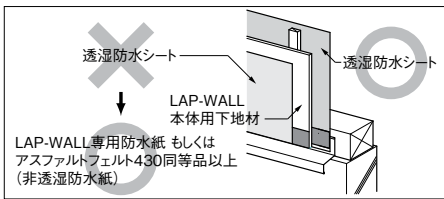

LAP-WALLはLAP-WALL本体用下地材の屋外側に張る非透湿防水紙と通気層の屋内側に張る透湿防水シートの2種類の防水紙を使用します。不適切な種類の防水紙を使用すると雨漏れや結露の原因になります。

※張る場所により適切な防水紙を使用してください。



ストレート張り施工

必ず守る

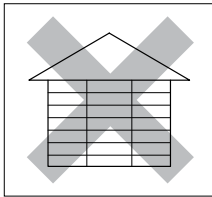

ストレート張りは、指定の部材・工法に則って施工します。対象の商品に限り施工が可能です。



透湿防水シートおよび胴縁施工後は、速やかにLAP-WALL本体施工を行ってください

必ず守る

透湿防水シートおよび胴縁を施工した状態のまま放置すると、強風雨時等に雨漏れの原因になります。

割れ・クラック・あばれ・基材劣化防止のための留意事項



釘 (ビス) の直打ち

禁止

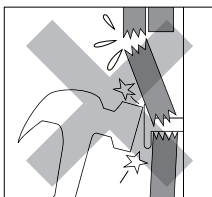

LAP-WALL本体に釘 (ビス) を直打ちすると割れ等の原因になります。

※必ず先孔をあけてから釘 (ビス) を留めてください。また、先孔をあける際はLAP-WALL本体用下地材まで達しないように注意してください。



釘 (ビス) の打込みすぎ

禁止

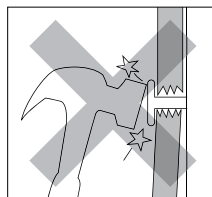

釘 (ビス) を打込みすぎるとLAP-WALL本体先端が持ち上がり、先端の口あきや割れの原因になります。

※LAP-WALL本体の留付けは釘 (ビス) を打込みすぎないように施工してください。



釘 (ビス) の打込み不足

禁止

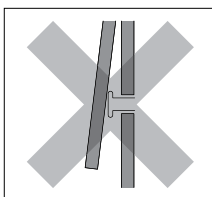

釘 (ビス) 頭が浮いた状態で施工された場合、LAP-WALL本体先端の口あきや割れの原因になります。

※釘 (ビス) 頭が浮き出ないように施工してください。



端打ち寸法不足

禁止

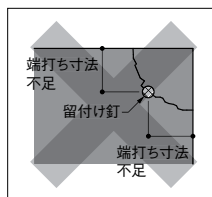

端打ち寸法が不足すると、端割れや欠けの原因になります。

※釘 (ビス) 打ち時は、30mm以上を確保してください。



土台水切りへの突付け施工

禁止

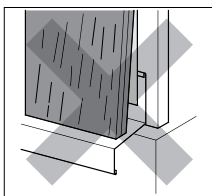

土台水切りへの突付け施工は、通気構法の吸気ができなくなります。また毛細管現象により吸水し、基材劣化の原因になります。





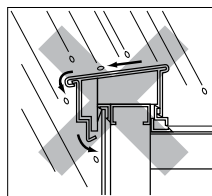

外勾配笠木の取付け

禁止



笠木を水平または外勾配にすると、雨水がLAP-WALL本体表面を多量に流れ、汚れや基材劣化の原因になります。

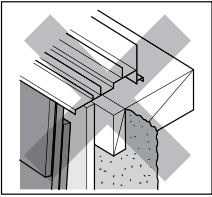

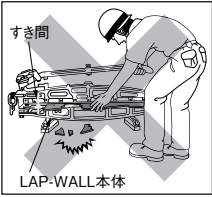

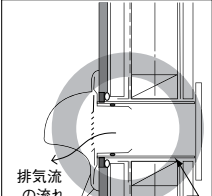

LAP-WALL 安全上のご注意 **必ずお守りください**

	 <p>出寸法が小さいサッシ等の使用 禁止</p>	 <p>サッシからの伝い水により、LAP-WALL本体表面の汚れや基材劣化等の原因になります。 ※サッシ下端はLAP-WALL本体表面からの出寸法を20mm程度確保し、サッシから流れる水がLAP-WALL本体表面を伝わらないようにしてください。</p>	 <p>調整不良のシングルカッターの使用 禁止</p>	 <p>調整不良のシングルカッターでLAP-WALL本体を切断すると、割れやクラックの原因になります。 ※施工前には、シングルカッターの切断刃のすき間を適切に調整してください。</p>
---	---	---	---	--



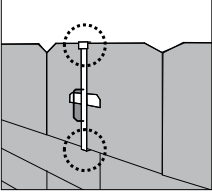

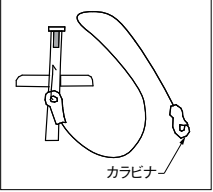



汚れ、変色防止のための留意事項

	 <p>釘頭等の不適切な補修 禁止</p>	 <p>補修面積が大きくと目立ちます</p> <p>釘頭の補修の際、補修面積が大きすぎる、補修塗料の攪拌不足、シーリング材の使用等があると、経年変化等で補修部が目立つ原因になります。 ※釘頭の補修は必要最小限にしてください。</p>	 <p>プライマーやシーリング、汚れ防止剤のはみ出し 禁止</p>	 <p>プライマーやシーリング、汚れ防止剤がLAP-WALL本体表面にはみ出した場合、それらの変色による目立ちの原因になります。 ※マスキングテープをLAP-WALL本体の段差に合わせて端部までしっかり貼り養生してください。</p>
	 <p>補修塗料の小分け・継足し使用 禁止</p>	 <p>小分け・継足し使用は、色が合わない、性能が発揮できないなどの原因になります。 ※小分けや継足しはしないでください。</p>	 <p>LAP-WALL本体表面に付着した切断粉の水拭き 禁止</p>	 <p>LAP-WALL本体表面に付着した切断粉を水拭きすると、乾いてから白く目立つことがあります。 ※切断粉はエアで除去するか乾いたきれいなウエスや布・柔らかいブラシ等で十分に取除いてください。</p>
	 <p>LAP-WALL本体表面への粘着力の強いテープの貼付け 禁止</p>	 <p>塗膜はく離 粘着力の強いテープ</p> <p>LAP-WALL本体表面に粘着力の強いテープ（布テープや養生テープ等）を貼付けると、LAP-WALL本体表面の塗膜はく離やのり残りの原因になります。 ※LAP-WALL本体表面へのテープの貼付けはできるだけ避けてください。</p>	 <p>換気フードからの排気流がLAP-WALL本体表面に当たる納まり 禁止</p>	 <p>排気流の流れ</p> <p>換気フードからの排気流がLAP-WALL本体表面に当たり続けると、LAP-WALL本体の汚れや変色等の原因になります。 ※換気フードの選定等により、排気流がLAP-WALL本体表面に当たらないよう配慮した納まりとしてください。</p>
	 <p>LAP-WALL本体・役物に付着した汚れの、シンナー等の溶剤によるふき取り 禁止</p>	<p>LAP-WALL本体や役物に付着した塗料等をシンナー等の溶剤でふき取ったり、殺虫剤をかけたりすると、変色の原因になります。 ※LAP-WALL本体や役物に塗料等が付着した場合は、差替えや補修塗料で補修してください。汚れが広範囲の場合は差替えてください。シンナー等の溶剤は絶対に使用しないでください。また、LAP-WALL本体や役物に殺虫剤をかけないでください。</p>		

スレーターズホルダー使用時の留意事項

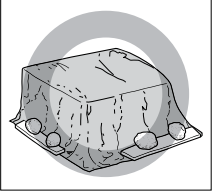
	 <p>スレーターズホルダーの 確実な固定</p> <p>必ず守る</p>	 <p>固定不備の場合、落下による事故やけがの原因になります。</p> <p>※スレーターズホルダーはしっかりとLAP-WALL本体を挟んで固定してください。</p>	 <p>スレーターズホルダーの 落下防止対策</p> <p>必ず守る</p>	 <p>スレーターズホルダーを使用する前には、必ず落下防止用ロープを取付ける等の落下防止対策をしてください。</p> <p style="text-align: center;">カラビナ</p>
	 <p>スレーターズホルダーを 固定したままの放置</p> <p>禁止</p>	<p>スレーターズホルダーをLAP-WALL本体に固定したまま長時間放置しないでください。落下するおそれがあります。</p>	 <p>スレーターズホルダーの 破損・変形がないことの確認</p> <p>必ず守る</p>	<p>スレーターズホルダーを使用する前には、破損・変形がないことを確認してください。</p>

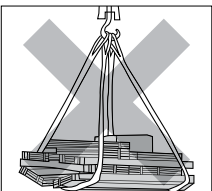
保管・運搬時および取扱い時の留意事項

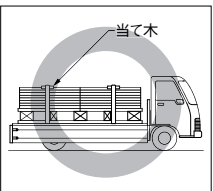
	 <p>乱暴な荷扱い</p> <p>禁止</p>	 <p>LAP-WALL本体を取扱う際、強い衝撃がかかるような放り投げ等の乱暴な荷扱いをすると割れやクラックの原因になります。</p> <p>※LAP-WALL本体は割れ物ですので、荷扱いは丁寧にしてください。</p>	 <p>施工現場等では必ず 防水シートをかけて保管する</p> <p>必ず守る</p>	 <p>LAP-WALL本体を雨ざらしで保管すると、反り・汚れや白華現象(エフロ)の原因になります。</p> <p>※施工現場では必ず防水シートをかけて保管してください。</p>
	 <p>パレットなしでの荷揚げ</p> <p>禁止</p>	 <p>クレーンで荷揚げする際、パレットなしで荷揚げ(スリング等で直接持上げ)すると割れやクラックの原因になり、落下するおそれがあります。</p> <p>※クレーン等で荷揚げする場合は、LAP-WALL本体は必ずパレットの上に乗せ、パレットがたわまないようにC形鋼や鉄パイプ等を使用して吊上げてください。</p>	 <p>車両等で運搬する時は平積みにし、 角に当て木をしてロープがけする</p> <p>必ず守る</p>	 <p>ベルト荷締機(ガッチャ)等でロープを締める際、締過ぎると割れの原因になります。</p> <p>※車両等で運搬の際には荷台からはみ出さないよう平積みし、角に当て木をしてロープを掛けてください。</p>

住宅のロングライフ化実現に向けて

外壁の性能維持のためには必ず「点検」と適切な「メンテナンス」が必要です。

窯業系サイディングの耐用年数(耐久性)は、太陽光(紫外線)、風雨、雪、気温の変化等の気象条件や、台風、地震などの自然現象、メンテナンスの実施度合いにより、大きく影響を受けます。しかしながら、適切な維持管理(点検&メンテナンス)を繰り返し行えば、サイディングのみならず建物自体の老朽化を遅らせ、資産価値の維持にもつながります。

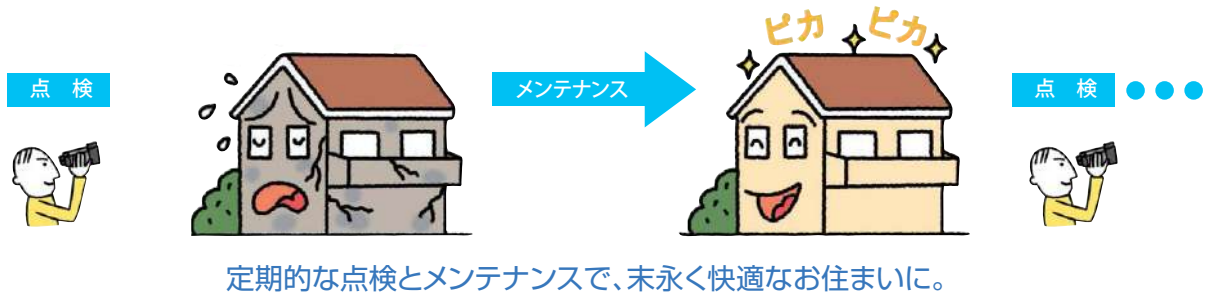

1. 維持管理(点検&メンテナンス)の目的

サイディング表面の塗装や、接合部のシーリングは、**永久的なものではありません**。サイディングは気象条件(紫外線、雨水、凍結融解、気温の変化等)や、台風や地震などの自然現象、下地や施工、設備の取り付けや後工事など、様々な要因によって、年数を重ねると共に、以下のような現象が現れてきます。

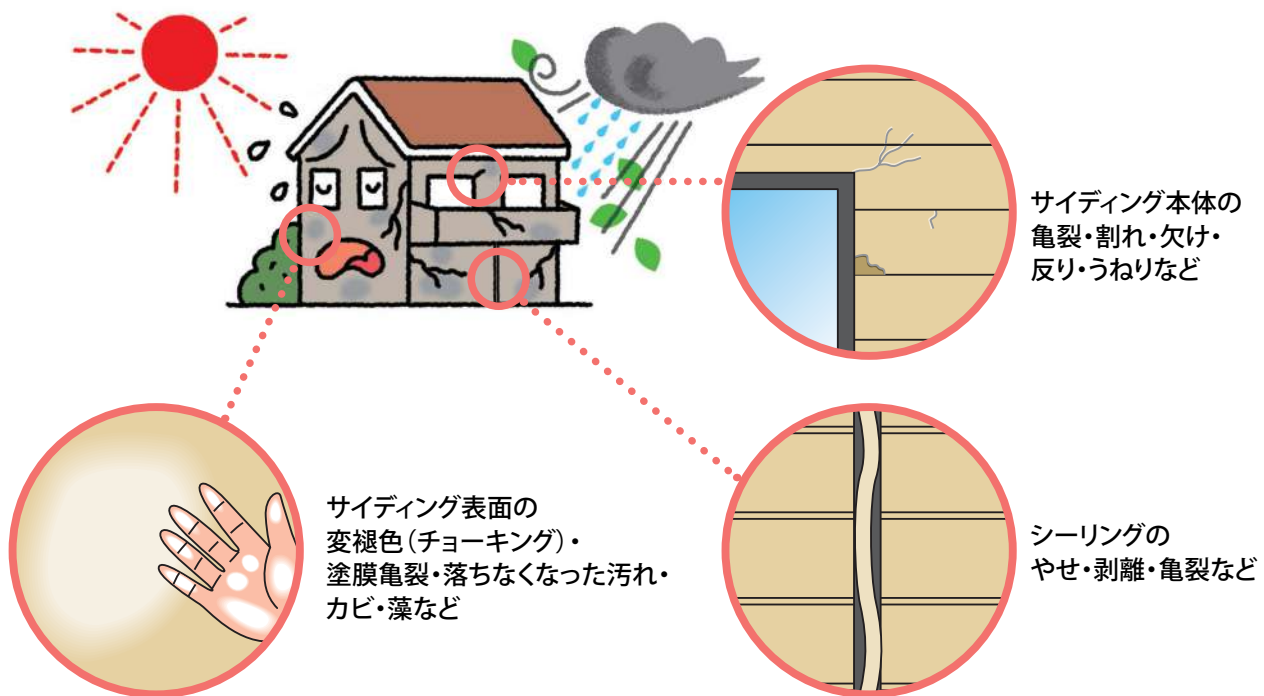

上記現象が確認されたら、そろそろメンテナンスの時期となり、表面の塗装やシーリングの打ち替えなどが必要になります。(メンテナンス費用は、お施主様のご負担となります。)適切なメンテナンスがされずに放置されると、サイディングのみならず建物全体の劣化を早めることにつながりますので、定期的な点検と早めのメンテナンスをお願いいたします。

維持管理の
目的

1. サイディングによる不具合を未然に防止する。

2. サイディングの機能・性能を十分に発揮させる。

3. サイディングの寿命を伸ばす。

2. メンテナンススケジュール

このメンテナンススケジュールはお客様がメンテナンス計画を立てる際に目安とするためのご提案です。

経過年数		5年	10年	15年	20年	25年	30年	35年	40年
点検	日常点検	1回/年程度							
	定期点検	●	●	●	●	●	●	●	●
本体	次世代外装パネルレジェール ネオロック・光セラ18	□	■	□	■	□	■	■	■ ※3
	フラットデザインパネル エクセレージ・光セラ16/15 フィルテクト・光セラ16	□	■	□	■	□	■	■	■ ※3
	セラディール・親水パワーコート18/16	□	■	□	■	□	■	■	■ ※3
	ネオロック・親水16 エクセレージ・親水16/15 フィルテクト・親水16	□	■	□	■	□	■	■	■ ※3
	エクセレージ・親水14 セラディール・親水14	□	■	□	■	□	■	■	■ ※3
シーリング	スーパーKMEWシールZ40 スーパーKMEWシール40 (次世代外装パネルレジェール、ネオロック・光セラ18)	□	■	□	■	□	■	■	■ ※4
	スーパーKMEWシール30 (全商品)	□	■	□	■	□	■	■	■ ※4

● 点検 □ 必要に応じた補修※1 ■ 補修※2 ■ 交換(張替え・打ち替え) ■ 塗り替え

住宅の地域、環境や使用条件によって劣化の進行状況が異なりますので、あくまで目安としてご活用ください。

メンテナンス時期および内容を保証するものではありません。

塗り替えについては、一般的なアクリルシリコン塗料を使用した場合を想定しています。塗り替え後のメンテナンス時期は、使用した塗料により異なりますので専門の業者様等にご確認ください。

- ※1 5、15、25年目の定期点検により、外壁材やシーリングに傷みがみられた場合は、状況に応じて補修又は、次回点検時に補修するなど判断してください。
- ※2 定期点検において、サイディング本体に部分的な亀裂(クラック)、欠け、こすれ傷等がみられた場合は、パテ埋め補修や部分的な張替え、塗装補修などを行ってください。
シーリングに部分的なやせ、剥離、亀裂、汚れ等がみられた場合は、部分補修や洗浄などを行ってください。
- ※3 30、40年目前後での外壁材の補修や交換、塗り替えについては、これまでのメンテナンス実施状況および躯体状況など住宅全体の劣化具合を専門の業者様等にご確認いただいたうえで、総合的に判断してください。
- ※4 30、40年目前後でのシーリングの交換等については、これまでのメンテナンス実施状況および躯体状況など住宅全体の劣化具合を専門の業者様等にご確認いただいたうえで、総合的に判断してください。使用しているシーリング材については、住宅会社様または工務店様にご確認ください。

3. 安全に関するご注意

お施主様自身で高所作業を伴う点検やお手入れは絶対に行わないでください。
また、塗り替えや補修工事につきましてもお施主様ご自身で行わないでください。

高所作業による落下事故やけがの原因となります。
高所作業を伴う場合は、住宅会社様または、工務店様にご相談のうえ、
専門業者様にご依頼ください。



4. 後工事及び増築の際のご注意

- 看板、エアコン等を後取付けする場合は、サイディングに直接固定することはさけて、必ず適切な補強をした下地に固定してください。
- 既存の建物に増改築などによって新築の接続をする場合は、必ず縁を切って施工してください。
既存部分と新築部分の建物挙動の違いによる問題が起こりやすくなります。

5. 日頃の点検(日常点検)

外壁の維持管理のため、日頃の点検はお施主様ご自身でお願いいたします。

点検は建物の外壁を**目視にて確認出来る範囲**で1年に1回程度点検してください。(高所作業は厳禁です。)特に地震や台風などのあとも点検をするようにお願いします。外壁に気になる変化を見つけた場合は、住宅会社様または、工務店様にご相談のうえ、早めのメンテナンスをお願いします。(メンテナンス費用はお施主様のご負担となります。)

サイディングの塗装表面の点検

- 塗装表面に変褪色(チョーキング)、剥離や亀裂がないか、また落ちなくなった汚れ、カビ、藻類がないか点検してください。

※白化、変褪色、剥離などが目立つようになったときに塗り替え時期の目安です。
※変褪色の程度や汚れの目立ちは、サイディングの種類や、色調(塗料)、建物の立地条件や形状により異なります。

サイディング本体の点検

- サイディングに亀裂(クラック)、反り、うねりが発生していないか、割れや欠けなどの欠損がないか、点検してください。

※地震発生後などは、特に開口部廻りや、釘(ビス)部での亀裂(クラック)や、サイディングのスレがないか点検してください。



シーリングの点検

- シーリングのやせ、剥離、亀裂などが発生していないか点検してください。

※シーリングは、日々の家の動きによる伸縮と温度変化や紫外線等の自然条件により劣化しますので、定期的なメンテナンスが必要になります。

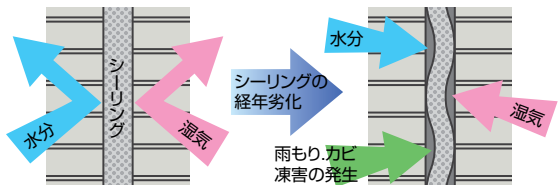

その他部位の点検

- 鋼板役物や部材が錆びたり、塗膜の劣化がないか点検してください。
- 釘(ビス)の浮きがないか点検してください。

6. 日頃のお手入れ方法

適切なお手入れを行うため、住宅会社様または、工務店様にご相談ください。

- 鳥の糞や砂ぼこり、藻、カビなどの汚れを落とす場合には、布や柔らかいスポンジ等を利用して軽く水洗いしてください。その際は塗装面を傷つけないように十分にご注意ください。水洗いで落ちない場合は、薄めた中性洗剤を柔らかい布等に付けて洗浄し、水道水で洗い流してください。

<注意事項>

- 塗膜面を傷める恐れがありますので、下記の使用は避けてください。
 - ①シンナー等の溶剤
 - ②金属タワシ等の硬いブラシ
 - ③高圧水による洗浄やスチーム洗浄
- 水洗いする際の散水は、必ず外壁に対して下向きに行なってください。上向きに散水すると、接合部より漏水する恐れがあります。



- 藻・カビについて

藻・カビは性質が異なり発生条件も違いますが、双方とも環境条件が整えば建物の外壁に限らずどこにでも発生します。藻・カビを除去することはできますが、効果がいつまでも続くものではありませんので、再発する可能性があります。継続的に除去した状態を保つには、こまめにお手入れしていただくことが必要になります。小さな隙間に入り込んでいる場合などでは、除去できない場合もあります。

一般的に藻・カビが発生しやすい環境や部位

- ①周辺に池・川・用水路・田畑・森林などがある立地条件
- ②建物の北面など風通しが良くない、湿気が多いところ
- ③窓の上側など水や汚れが溜まり易いところ
- ④軒や開口部の出が少なくなどで外壁表面に雨水がかかり易いところ

- 土台部、屋根下部、入隅部、バルコニーなどで落雪や雪が積もったり、吹き溜まりが出来る部位ではサイディングが劣化する恐れがありますので、積雪をこまめに除去してください。

7. 定期点検

日常点検とは別に専門業者様による定期点検を5年に1回程度を目安として実施するようにお願いします。
適切な定期点検を行うため、住宅会社様または工務店様にご相談ください。(費用はお施主様のご負担となります。)

点検項目は日常点検項目を基本とした、専門業者様による点検となります。

8. 外壁のメンテナンス方法

再塗装や補修工事などについては、適切なメンテナンスを行なうため、原則建築物を建設された住宅会社様
または、工務店様にご相談のうえ、必ず専門業者様にご依頼ください。(メンテナンス費用はお施主様のご負担となります。)

サイディングの塗り替え

- 工場塗装品は、[2.メンテナンススケジュール](#)を参考にして塗り替えをお願いします。
現場塗装の場合は塗料の種類によって異なりますので、
住宅会社様または塗料メーカー様にお問い合わせください。

<注意事項>

- ※多色塗装品などは、塗装表面の劣化状態により、もとの外観を再現できない塗装表現もありますのでご了承ください。
- ※光セラ外壁材を塗り替えることによって、再び光セラ仕上げにすることはできません。一般的な現場塗装仕上げ(フッ素・アクリルシリコン・ウレタン塗料仕上げなど)となります。
- ※光セラ外壁材の塗り替えを行う際は、必ず指定の塗料と塗装仕様が必要となります。指定の塗料をお使いいただかない場合は、塗膜のはがれ等の不具合が発生する可能性があります。

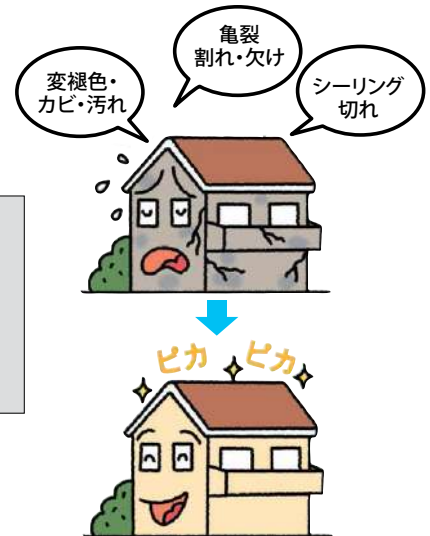

サイディング本体の補修

- 亀裂(クラック)やひび割れ等は亀裂部にVカットしてパテ材を充填してタッチアップ補修してください。
パテ埋め補修ではすまない場合にはサイディングの張替えを行ってください。
張替えるサイディングは同等品又は代替品などとなります。
- 反り、あばれがある場合には、周辺部の下地の有無を確認し、先孔をあけてステンレスビスを打ち込んでください。
- 外部からの衝撃等で破損した場合は、補修用パテでの補修やサイディングの取替えを行ってください。

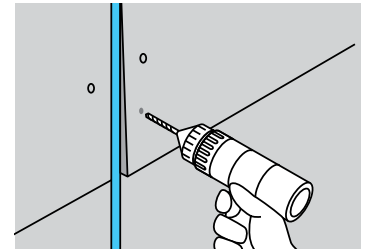

シーリングの打ち替え

- 不具合部分のシーリングを除去して適合するプライマーを塗り、同じ材質のシーリング材で打ち替えてください。詳しくは、住宅会社様、または工務店様にご相談ください。

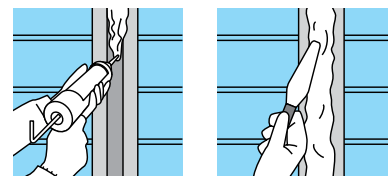

その他部位の補修

- 水切り等の鋼板役物が錆びたり、塗膜がはがれてきた場合には塗装を行ってください。
- サイディング留付け釘(ビス)の浮き等が確認できる場合は、もとの釘(ビス)を増し打ちしてください。
更にその周辺部に下地の有無を確認し、先孔をあけてステンレスビスでもう1か所留め付けてください。

次のような場合、弊社では責任を負いかねますのでご了承ください。

- 天災・地盤沈下・公害・周辺環境などによる割れ・クラックなどの損傷や、汚れ・もらい錆・褪色・変色などが発生した場合
- お施主様の維持管理(外壁基材の補修や現地塗装、シーリング目地の補修・交換など)の不足や第三者による故意・過失により不具合が発生した場合
- 外的要因(洗浄含む)や生物被害等による汚れ傷並びにこれらの補修にかかわる変色等が発生した場合
- 増改築や補修、各種器具の付属品の取り付けなどにより不具合が発生した場合
- 通常の経年変化による褪色や変色又は、藻、カビ、汚れが発生した場合
- 建物自体の変形や変位による不具合や、施工に起因する不具合が発生した場合
- 結露による下地材の反りやくるいなどによる不具合や、結露による基材そのものの損傷が生じた場合
- 現地で塗装した場合の塗装及び本体に関する不具合が生じた場合
- 傷などを発見後、適切な処置の連絡を行わないために生じた拡大損害の場合

KMEW

外壁材

ご愛用のしおり

保管用

安全に関するご注意



禁止

高所作業を伴う点検やお手入れおよび、塗り替えや補修工事をお施主様ご自身で絶対に行わないでください。

- ※高所作業による、落下事故やケガの原因となります。
- 塗り替えや補修工事・配管工事などの後工事は、住宅会社様または、工務店様にご相談のうえ、必ず専門工事業者様にご依頼ください。



住まいの美しさを維持するために

- 日頃より定期的目視にて点検を行ってください。
(高所作業を伴う点検は行わないでください。)

- ①サイディングの亀裂・割れ・欠けなど
- ②サイディング表面の変色・落ちなくなった汚れ・カビ・藻など
- ③シーリングの剥離、亀裂、やせなど
- ④その他部材

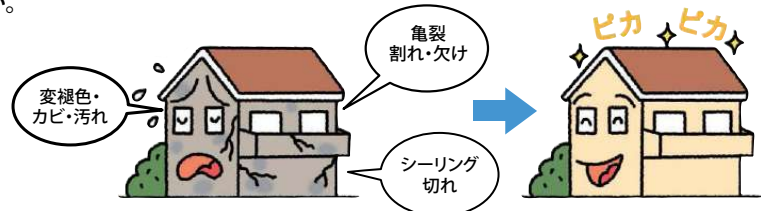

- サイディング変色、色あせ、目立った汚れ、カビ、藻、コケ類等が発生した場合、シーリングの目地部分が切れたり、口あきしている場合は…

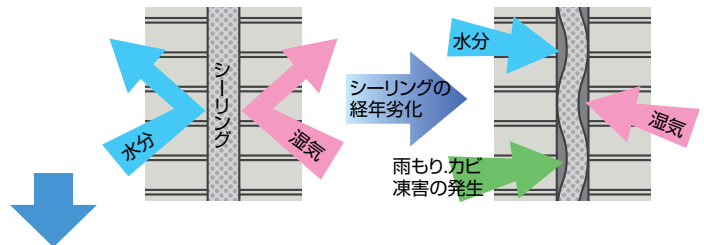

住宅会社様または、工務店様にご相談のうえ、補修・塗り替え・シーリングの打ち替えなどにより外観をリフレッシュしてください。塗り替え等のメンテナンス費用についてはお施主様のご負担となります。

- 次の様な場合、弊社では責任を負いかねますのでご了承ください。

- 天変地異・地盤・周辺環境・公害等による割れ・クラック等の損傷、及び通常の経年変化による苔・藻またはカビ等の汚れ・変色等が発生した場合。
- 入居者様の維持管理不足や、入居者様又は第三者の故意・過失により不具合が発生した場合。
入居者様が入居後に増改築や補修等を行い、各種の器具や付属品を取り付けたために不具合が発生した場合。
- 傷等を発見後、速やかに届け出がされなかった場合。
- 建物の構造が原因での変形・異変、又は結露による木下地の腐朽等の不具合が発生した場合。
- 施工に起因する事故、釘部の錆・もらい錆等が発生した場合。
- 無塗装品に現地塗装した場合の塗装及び本体に関する不具合が生じた場合。
- シーリング等の適切なメンテナンスが行われずに不具合が発生した場合。

ケイミュー株式会社 (〒540-6013) 大阪府大阪市中央区城見1丁目2番27号 クリスタルタワー13階

●商品に関するお問い合わせは、最寄りの営業所または、ケイミューホームページからお願いいたします。

ケイミューホームページ <https://www.kmew.co.jp/inquiry/>



LAP-WALLのロングライフ化実現に向けて

LAP-WALLの性能維持のためには必ず「点検」と適切な「メンテナンス」が必要です。

LAP-WALLの耐用年数(耐久性)は、太陽光(紫外線)、風雨、雪、気温の変化等の気象条件や、台風、地震などの自然現象、メンテナンスの実施度合いにより、大きく影響を受けます。しかしながら、適切な維持管理(点検&メンテナンス)を繰り返し行えば、LAP-WALLのみならず建物自体の老朽化を遅らせ、資産価値の維持にもつながります。

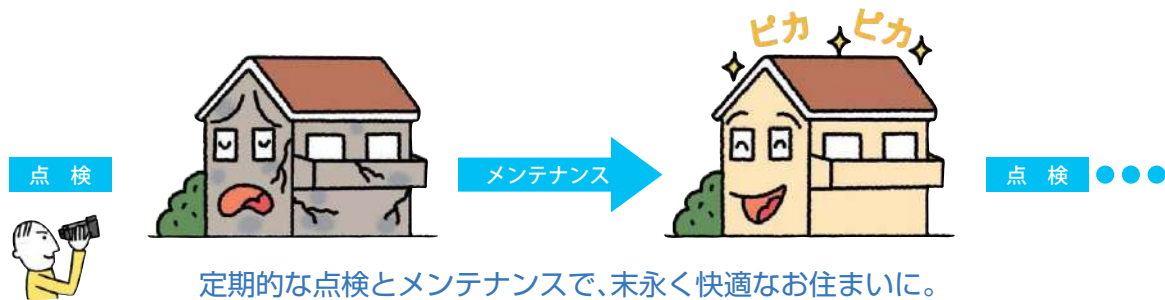

1. 維持管理(点検&メンテナンス)の目的

LAP-WALL本体表面の塗装や、目地部のシーリングは、永久的なものではありません。

LAP-WALLは気象条件(紫外線、雨水、凍結融解、気温の変化等)や、台風や地震などの自然現象、下地や施工、設備の取り付けや後工事など、様々な要因によって、年数を重ねると共に、以下のような現象が現れてきます。

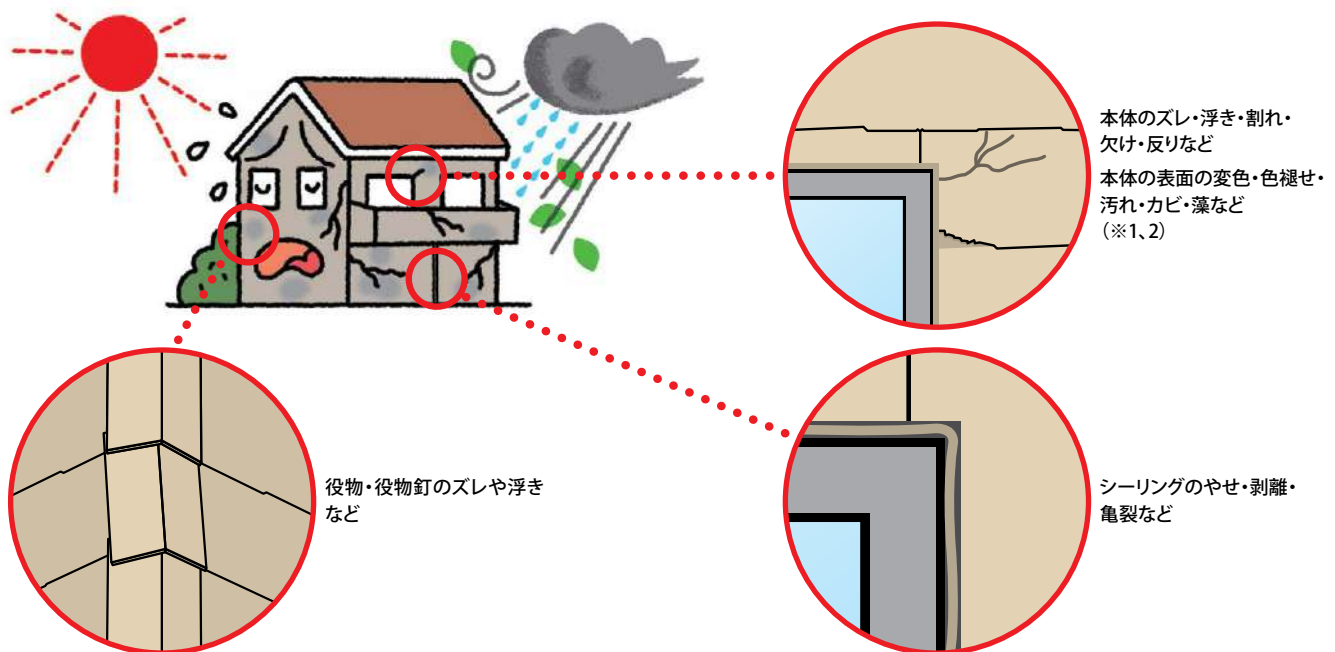

上記現象が確認されたら、そろそろメンテナンスの時期となり、表面の塗装やシーリングの打ち替えなどが必要になります。
(メンテナンス費用は、お施主様のご負担となります。)適切なメンテナンスがされずに放置されると、LAP-WALLのみならず建物全体の劣化を早めることにつながりますので、定期的な点検と早めのメンテナンスをお願いいたします。

維持管理の
目的

1. 不具合を未然に防止する
2. 機能・性能を十分に発揮させる
3. 寿命を延ばす

※1 LAP-WALL本体は表面の色が薄くなったり、汚れがついた場合でも外装材としての基本性能に問題はありません。
※2 美観の維持、向上を図るには再塗装を行ってください。

2. メンテナンススケジュール(モデルケース)

このメンテナンススケジュールはお客様がメンテナンス計画を立てる際に目安とするためのご提案です。

LAP-WALL (基本は、10年毎の定期メンテナンスを行うこと。定期メンテナンスにおいては、大規模な補修等は想定していません)

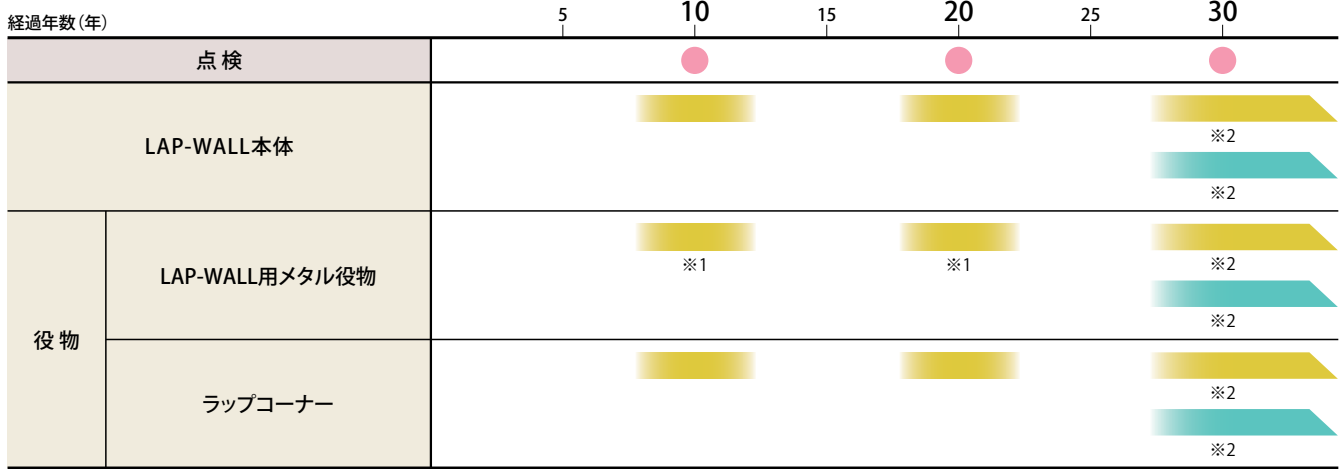

● 点検 ■ 部分補修 ■ 塗り替え

シーリング

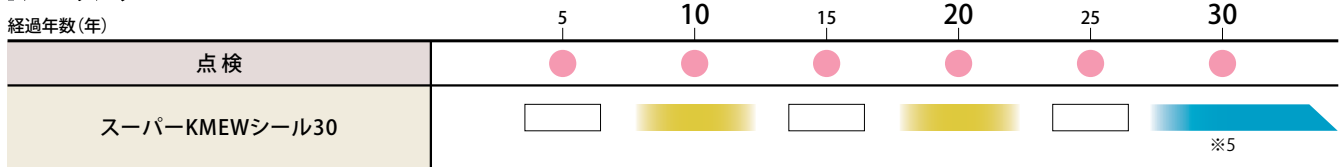

● 点検 □ 必要に応じた補修※3 ■ 補修※4 ■ 交換(打ち替え)

住宅の地域、環境や使用条件によって劣化の進行状況が異なりますので、あくまで目安としてご活用ください。
メンテナンス時期および内容を保証するものではありません。

※1 美観上必要に応じて再塗装してください。

※2 30年目前後における本体の部分補修・再塗装や交換については、これまでのメンテナンス状況および躯体状況など住宅全体の劣化具合を専門の業者様等に確認いただいたうえで、総合的に判断してください。

※3 5、15、25年目の定期点検により、本体やシーリングに傷みがみられた場合は、状況に応じて補修又は、次回点検時に補修するなど判断してください。

※4 シーリングに部分的なやせ、剥離、亀裂、汚れ等がみられた場合は、部分補修や洗浄などを行ってください。

※5 30年目前後でのシーリングの交換等については、これまでのメンテナンス実施状況および躯体状況など住宅全体の劣化具合を専門の業者様等にご確認いただいたうえで、総合的に判断してください。使用しているシーリング材については、住宅会社様または工務店様にご確認ください。

3. 安全に関するご注意

■お施主様自身で高所作業を伴う点検やお手入れは絶対に行わないでください。
また、塗り替えや補修工事につきましてもお施主様ご自身で行わないでください。

※高所作業による落下事故やけがの原因となります。高所作業を伴う場合は、住宅会社様または、工務店様にご相談のうえ、専門業者様にご依頼ください。



4. 後工事及び増築の際のご注意

- 看板、エアコン等を後取付けする場合は、LAP-WALL本体に直接固定することはさけて、必ず適切な補強をした下地に固定してください。
- 既存の建物に増改築などによって新築の接続をする場合は、必ず縁を切って施工してください。既存部分と新築部分の建物挙動の違いによる問題が起こりやすくなります。

5. 日頃の点検(日常点検)

LAP-WALLの維持管理のため、日頃の点検はお施主様ご自身でお願いいたします。

点検は建物の外壁を**目視にて確認出来る範囲**で1年に1回程度点検してください。(高所作業は厳禁です。)

特に地震や台風などのあとも点検をするようにお願いします。外壁に気になる変化を見つけた場合は、住宅会社様または、工務店様にご相談のうえ、早めのメンテナンスをお願いします。(メンテナンス費用はお施主様のご負担となります。)

LAP-WALL本体の塗装表面の点検

● 塗装表面に変色色、剥離や亀裂がないか、また落ちなくなった汚れ、カビ、藻類がないか点検してください。

※ 変色色の程度や汚れの目立ちは、LAP-WALLの種類や、色調(塗料)、建物の立地条件や形状により異なります。

LAP-WALL本体の点検

● LAP-WALL本体に亀裂(クラック)、反り、うねりが発生していないか、割れや欠けなどの欠損がないか、点検してください。

※ 地震発生後などは、特に開口部廻りや、釘(ビス)部での亀裂(クラック)や、本体のズレがないか点検してください。

シーリングの点検

● シーリングのやせ、剥離、亀裂などが発生していないか点検してください。

※ シーリングは、日々の家の動きによる伸縮と温度変化や紫外線等の自然条件により劣化しますので、定期的なメンテナンスが必要になります。

その他部位の点検

● メタル役物や部材が錆びたり、塗膜の劣化がないか点検してください。

● 釘(ビス)の浮きがないか点検してください。

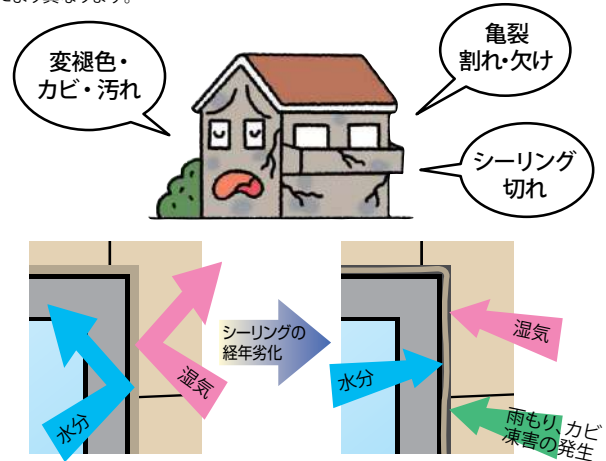

6. 日頃のお手入れ方法

適切なお手入れを行うため、住宅会社様または、工務店様にご相談ください。

(LAP-WALL本体は表面の色が薄くなったり、汚れがついた場合でも外装材としての基本性能に問題はありません。)

● 鳥の糞や砂ぼこり、藻、カビなどの汚れを落とす場合には、柔らかいブラシ等を利用して軽くブラッシングしてください。その際は塗装面を傷付けないように十分にご注意ください。水洗いで落ちない場合は、薄めた中性洗剤を柔らかい布等に付けて洗浄し、水道水で洗い流してください。

〈注意事項〉

- ・ 塗膜面を傷める恐れがありますので、下記の使用は避けてください。
①シンナー等の溶剤 ②金属タワシ等の硬いブラシ ③高圧水による洗浄やスチーム洗浄
- ・ 水洗いする際の散水は、必ず外壁に対して下向きに行なってください。
上向きに散水すると、本体の重なり部より漏水する恐れがあります。

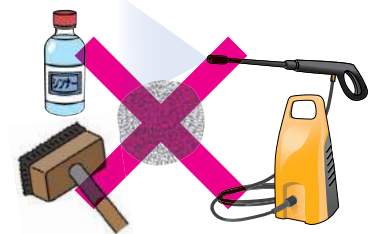

● 藻・カビについて

藻・カビは性質が異なり発生条件も違いますが、双方とも環境条件が整えば建物の外壁に限らずどこにでも発生します。藻・カビを除去することはできますが、効果がいつまでも続くものではありませんので、再発する可能性があります。継続的に除去した状態を保つには、こまめにお手入れしていただくことが必要になります。小さな隙間に入り込んでいる場合などでは、除去できない場合もあります。

一般的に藻・カビが発生しやすい環境や部位

- ① 周辺に池・川・用水路・田畑・森林などがある立地条件
- ② 建物の北面など風通しが良くない、湿気が多いところ
- ③ 窓の上側など水や汚れが溜まり易いところ
- ④ 軒や開口部の出が少なくて外壁表面に雨水がかかり易いところ

● 土上部、屋根下部、入隅部、ペランダなどで落雪や雪が積もったり、吹き溜まりが出来る部位ではLAP-WALLが劣化する恐れがありますので、積雪をこまめに除去してください。

7. 定期点検

日常点検とは別に専門業者様による定期点検を5年に1回程度を目安として実施するようにお願いします。

適切な定期点検を行うため、住宅会社様または工務店様にご相談ください。(費用はお施主様のご負担となります。)

点検項目は日常点検項目を基本とした、専門業者様による点検となります。

8. LAP-WALLのメンテナンス方法

再塗装や補修工事などについては、適切なメンテナンスを行なうため、原則建築物を建設された住宅会社様または、工務店様にご相談のうえ、必ず専門業者様にご依頼ください。(メンテナンス費用はお施主様のご負担となります。)

LAP-WALL本体のメンテナンス方法

- LAP-WALL本体のズレ・浮き・割れ・欠け・反りなどを確認した場合は、補修及び交換を行ってください。LAP-WALL本体の部分的な割れ・クラック等はLAP-WALL本体の差替えや接着等で補修ができます。
- 変色・色褪せ・汚れ等が目立つ場合、美観の維持向上を図るには再塗装を行ってください。
- 再塗装には専用塗料をご使用ください。
- 専用塗料以外の市販塗料では、LAP-WALL本体との密着性に問題があり、不具合を生じる場合があります。

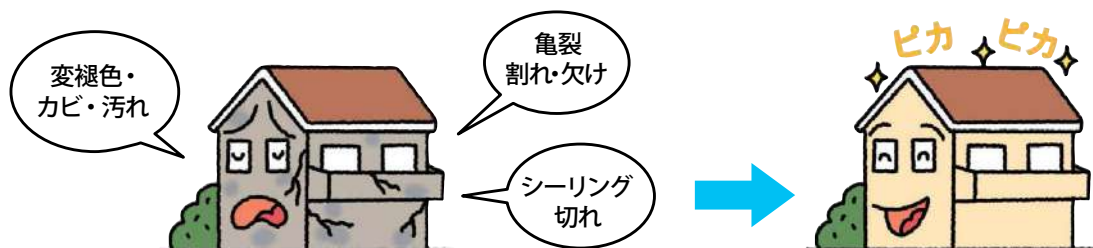

シーリングの打ち替え

- 不具合部分のシーリングを除去して適合するプライマーを塗り、同じ材質のシーリング材で打ち替えてください。詳しくは、住宅会社様、または工務店様にご相談ください。

その他部位の補修

- メタル役物に、表面の塗膜がチョーキングを起こしたり、剥がれてきた際は、再塗装や取り替えを検討してください。
- 釘(ビス)の浮き等が確認できる場合は、もとの釘(ビス)を増し打ちしてください。

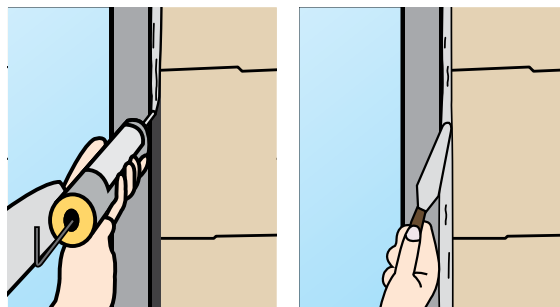

次の様な場合は、弊社では責任を負いかねますのでご了承ください。

- 天災・地盤沈下・公害・周辺環境などによる割れ・クラックなどの損傷や、汚れ・もらい錆・褪色・変色などが発生した場合。
- お施主様の維持管理(外壁基材の補修や現地塗装、シーリング目地の補修・交換など)の不足や第三者による故意・過失により不具合が発生した場合。
- 外的要因(洗浄含む)や生物被害等による汚れ傷並びにこれらの補修にかかわる変色等が発生した場合。
- 増改築や補修、各種器具の付属品の取り付けなどにより不具合が発生した場合。
- 通常の経年変化による褪色や変色又は、藻、カビ、汚れが発生した場合。
- 建物自体の変形や変位による不具合や、施工に起因する不具合が発生した場合。
- 結露による下地材の反りやくるいなどによる不具合や、結露による基材そのものの損傷が生じた場合。
- 現地にて塗装した場合の塗装及び本体に関する不具合が生じた場合。
- 傷などを発見後、適切な処置の連絡を行わないために生じた拡大損害の場合。

KMEW

LAP-WALL

ご愛用のしおり

保管用

安全に関するご注意



禁止

高所作業を伴う点検やお手入れおよび、塗り替えや補修工事をお施主様ご自身で絶対に行わないでください。

- ※高所作業による、落下事故やケガの原因となります。
- 塗り替えや補修工事・配管工事などの後工事は、住宅会社様または、工務店様にご相談のうえ、必ず専門工事業者様にご依頼ください。



住まいの美しさを維持するために

- 日頃より定期的に目視にて点検を行ってください。
(高所作業を伴う点検は行わないでください。)

- ①LAP-WALL本体の亀裂・割れ・欠けなど
- ②LAP-WALL本体表面の変褪色・落ちなくなった汚れ・カビ・藻など
(LAP-WALL本体は表面の色が薄くなったり、汚れがついた場合でも外装材としての基本性能に問題はありません。)
- ③シーリングの剥離、亀裂、やせなど
- ④その他部材

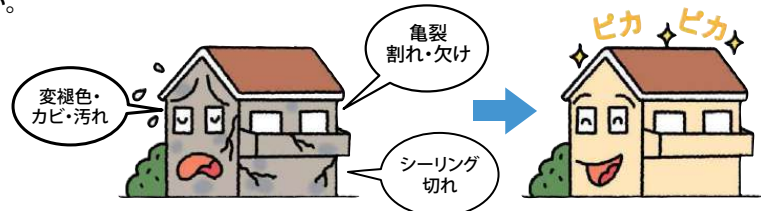

- LAP-WALL本体に変色、色あせ、目立った汚れ、カビ、藻、コケ類等が発生した場合、シーリングの目地部分が切れたり、口あきしている場合は…

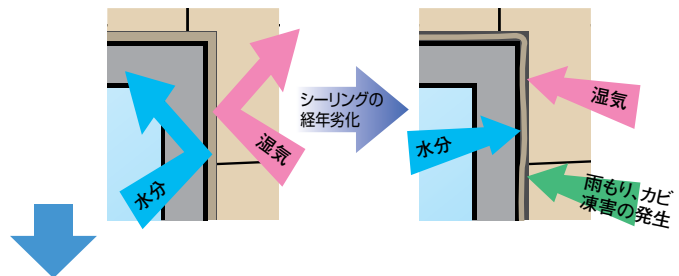

住宅会社様または、工務店様にご相談のうえ、補修・塗り替え・シーリングの打ち替えなどにより外観をリフレッシュしてください。塗り替え等のメンテナンス費用についてはお施主様のご負担となります。

- 次の様な場合、弊社では責任を負いかねますのでご了承ください。

- 天変地異・地盤・周辺環境・公害等による割れ・クラック等の損傷、及び通常の経年変化による苔・藻またはカビ等の汚れ・変色等が発生した場合。
- 入居者様の維持管理不足や、入居者様又は第三者の故意・過失により不具合が発生した場合。
入居者様が入居後に増改築や補修等を行い、各種の器具や付属品を取り付けたために不具合が発生した場合。
- 傷等を発見後、速やかに届け出がされなかった場合。
- 建物の構造が原因での変形・異変、又は結露による木下地の腐朽等の不具合が発生した場合。
- 施工に起因する事故、釘部の錆・もらい錆等が発生した場合。
- シーリング等の適切なメンテナンスが行われなくて不具合が発生した場合。

ケイミュー株式会社 [〒540-6013] 大阪府大阪市中央区城見1丁目2番27号 クリスタルタワー13階

●商品に関するお問い合わせは、最寄りの営業所または、ケイミューホームページからお願いいたします。

ケイミューホームページ <https://www.kmew.co.jp/inquiry/>



保証
製品
本体

ケイミュー株式会社では、元請業者様(住宅会社様、工務店様)に対してカタログ掲載の外壁材全製品の本体(出隅は含まない)について「製品本体保証」を実施しています。

※但し、無塗装品、KMEWアートウォール仕上げ、金属サイディング「はる・一番」、SOLIDOシリーズは除きます。

LAP-WALL本体についてはP.506をご参照ください。

保証内容

製品の本体そのものに起因する不具合について下記の通り保証します。

建物の変形や変位等に起因する反り・うねり・亀裂・割れ・欠損などは含まれません。なお、保証内容に抵触するかどうかは弊社が判断するものと致します。

1. 外観上の不具合

① 軽微な反り・うねりのないこと。

※軽微な反り・うねりとは、製品幅455mmのスパンに対して矢高が3mm以上5mm未満の反り・うねりをいう。

② 軽微な亀裂のないこと。

※軽微な亀裂とは、幅が0.2mm以上でなおかつ長さが50mm以上の亀裂をいう。

③ 製品表面塗膜の著しいふくれ・剥がれ・変色のないこと。

注)色10年保証対象品は別途設定。

2. 重大な不具合

① 著しい割れのないこと。

※著しい割れとは、外壁材が全板幅にわたって割れている場合をいう。但し、切断加工した部分を除く。

② 著しい欠損のないこと。

※著しい欠損とは、外壁材の一部が欠け損じ、下地材(躯体)が露出している場合をいう。

③ 著しい剥がれのないこと。

※著しい剥がれとは、外壁材がめくれ又は剥がれ落ちており、下地材(躯体)が露出している場合をいう。

④ 著しい反り・うねりのないこと。

※著しい反り・うねりとは、製品幅455mmのスパンに対して矢高が5mm以上の反り・うねりをいう。

保証期間

1. 外観上の不具合:本製品の施工完了日より2年間とする。

2. 重大な不具合:本製品の施工完了日より10年間とする。

※但し、本保証に基づき補償が行われた場合、その後の保証期間は当初の保証期間の残余期間とします。

保証条件

以下のすべての条件を満たすこととします。

1. 保証書が発行された **新築物件**^{*1}。

2. 日本国内の木造軸組、木造枠組および鉄骨造の物件で、弊社純正又は推奨の役物・施工部材を使用し、弊社が定めた「設計施工マニュアル(施工当時の最新版)」^{*2}に従って、設計施工された物件。

3. 原則として、KMEW認定施工士、厚生労働省認定の窯業系サイディング施工士^{*3}又は専門施工が出来る業者様が施工、管理し、施工チェックリストが提出された物件。

4. 住宅外装テクニカルセンター(JTC)、日本窯業外装材協会(NYG)の発行物、ホームページ記載内容などに準じた施工、および適切なメンテナンスがなされていること。かつ建築基準法や関係する法律に準じていること。

5. 不具合が発見されたとき、元請業者様より速やかに弊社にその不具合について通知していること。

※1 当社の外壁材は、基準通りの下地、標準施工および長期に亘る安定した建物構造を前提として品質が発揮されます。リフォーム物件は、様々な変化や劣化の可能性があり、当社製品の設計基準・施工基準を満たしているかどうかの判断が非常に難しいため、保証対象は新築物件に限定しています。

※2 弊社は「通気構法」を標準施工法としています。必ず実施してください。

※3 日本窯業外装材協会(NYG)が主催する、「窯業系サイディング施工士認定試験」の合格者に与えられる資格です。優れた技能と最新の知識を有した、外装工事の専門技術者です。

保証対象者

保証書の発行対象者は、原則として**元請業者様**(住宅会社様、工務店様)とします。保証対象者は、本保証書によって発生する権利義務の一部または全部を第三者へ譲渡・承継し、あるいは担保の用に供することは出来ません。

補償方法

不具合が生じた損傷部分を限度として、不具合の発生していない部分と同程度の性能に修復させるものとし、次の何れかの方法をもって対応する。

1. 不具合部の部分補修

2. 代替製品の無償提供

3. その他最も適切と認められる方法による補償

免責事由

以下の事由により不具合が発生した場合については、保証の適用を除外する。

1. 弊社「設計施工マニュアル」に記載された設計基準に反する立地条件、設計がなされている場合。

2. 弊社「設計施工マニュアル」に記載された標準施工法に反する施工或いは、施工業者様個人による施工上の瑕疵、或いは不法行為、債務不履行等に因る場合。

3. 元請業者様の施工管理が十分になされなかったことに因る場合。

4. 現地調達品等、弊社純正部材以外の不具合に因る場合。

5. 本製品に現地にて塗装がなされている場合。

6. 外壁工事完了後における増改築・補修並びに設備機器或いは付属品等の取付けに因る場合。

7. 本製品の施工工事以外の建築施工上の欠陥に因る場合。

8. 建物自体の変形や変位等に因る場合。

9. 内部結露による下地材の腐食、経年変化による下地材の反り、くるとに因る場合。

10. 内部結露および伝い水によって基材に損傷が生じた場合。

11. 釘頭のタッチアップなどの現場仕上げ塗料(補修塗料)使用箇所。

12. 保証期間経過後に申し出たもの、又は保証期間内でも初期の損傷を弊社に適切な連絡を行わず長期間放置したために生じた拡大損害の場合。

13. 入居者様(管理人様を含む)又は第三者による維持管理不行き届き並びに故意・過失に因る場合。

14. 天災又は地盤・周辺環境・公害などに起因する場合。

15. 特殊環境地域(温泉場、焼却炉付近、特殊ガス・熱・酸・アルカリ・塩類を発生する施設や工場並びに地域、海・湖・河川等の周辺で常時しづきががかかるような地域、煙塵および金属粉・石粉等が堆積する地域)における損傷。

16. 苔、藻又はカビ等の発生による汚れや変色。

17. 外的要因(洗浄含む)や生物被害等による汚れ、傷並びにこれらの補修にかかわる変色等。

18. 契約当時実用化された技術では予測することが不可能な現象に因る場合。

19. 保証書発行申請書或いは提出された施工チェックリストに事実と異なる記載があった場合。

20. その他弊社の責に起因しない場合。

保証書発行申請手順

弊社指定の保証書発行申請書に必要事項を漏れなくご記入のうえ、施工完了後速やかに弊社営業所へご提出ください。

※必要な書類については、あらかじめ弊社営業所にお問い合わせください。

以上

色10年保証について(元請業者様に対して下記保証を実施しています)



ケイミー株式会社では、元請業者様(住宅会社様、工務店様)に対してカタログ掲載の外壁材(同質出隅も含む)のうち、下表の商品について「色10年保証」を実施しています。

対象商品	シリーズ名	商品
	光セラ	次世代外装パネルレジェール、フラットデザインパネル、ネオロック・光セラ、エクセレージ・光セラ*、フィルテクト・光セラ*、ウォールライン・光セラ
	親水パワーコート	セラディール・親水パワーコート*
	親水コート	エクセレージ・親水16/15* (2023年3月1日納入分より)

※ただし、無塗装品は除く。

保証内容

製品色に著しい変褪色がないこと。

※「著しい変褪色」とは、建築後の年数を考慮して外壁外観が見苦しく、社会通念上、明らかに補修が必要となる場合をいいます。伝い水等による汚れや、錆、苔、藻、カビ等の発生による汚れや変色は含まれません。なお、保証内容に抵触するか否かは弊社が判断するものと致します。

保証期間

通常の環境下において、施工完了日より10年間とする。

※但し、本保証に基づき補償が行われた場合、その後の保証期間は当初の保証期間の残余期間とします。

保証条件

以下のすべての条件を満たすこととします。

- 保証書が発行された物件。
- 日本国内(沖縄県を除く)の木造軸組、木造枠組および鉄骨造の物件で、弊社純正又は推奨の役物・施工部材を使用し、弊社が定めた「設計施工マニュアル(施工当時の最新版)」*1に従って、設計施工された物件。
- 原則として、KMEW認定施工士、厚生労働省認定の窯業系サイディング施工士*2又は専門施工ができる業者様が施工、管理し施工チェックリストが提出された物件。
- 住宅外装テクニカルセンター(JTC)、日本窯業外装材協会(NYG)の発行物、ホームページ記載内容などに準じた施工、および適切なメンテナンスがなされていること。かつ建築基準法や関係する法律に準じていること。
- 不具合が発見されたとき、元請業者様より速やかに弊社にその不具合について通知していること。

*1弊社は「通気構法」を標準施工法としています。必ず実施してください。

*2日本窯業外装材協会(NYG)が主催する、「窯業系サイディング施工士認定試験」の合格者に与えられる資格です。優れた技能と最新の知識を有した、外装工事の専門技術者です。

保証対象者

保証書の発行対象者は、原則として元請業者様(住宅会社様、工務店様)とします。保証対象者は、本保証書によって発生する権利義務の一部または全部を第三者へ譲渡・承継し、あるいは担保の用に供することは出来ません。

補償方法

不具合が生じた損傷部分を限度として、不具合の発生していない部分と同程度の性能に修復させるものとし、次の何れかの方法をもって対応する。

- 不具合部の部分補修
- 代替製品の無償提供
- その他最も適切と認められる方法による補償

免責事由

以下の事由により不具合が発生した場合については、保証の適用を除外する。

- 弊社「設計施工マニュアル」に記載された設計基準に反する立地条件、設計がなされている場合。
- 弊社「設計施工マニュアル」に記載された標準施工法に反する施工或いは、施工業者様個人による施工上の瑕疵、或いは不法行為、債務不履行等に因る場合。
- 弊社「設計施工マニュアル」に反する保管、取扱いに因る場合。
- 現地調達品等、弊社純正部材以外の不具合および本製品の施工工事以外の建築施工上の欠陥に因る場合。
- 外壁材工事完了後における増改築・補修並びに設備機器或いは付属品等の取付けに因る場合。
- 内部結露および伝い水等による汚れ、又は錆、苔、藻、カビ等の発生による汚れや変色。
- 外的要因(洗浄含む)や生物被害等による汚れ、傷並びにこれらの補修にかかわる変色等。
- 釘頭のタッチアップや同質出隅の貼り合せ面取り部分などの現場仕上げ塗料(補修塗料)使用箇所。
- 外壁の外観として違和感のない程度の基材露出。
- 保証期間経過後に申し出たもの、又は保証期間内でも初期の損傷を弊社に適切な連絡を行わず長期間放置したために生じた拡大損害の場合。
- 入居者様(管理人様を含む)又は第三者による維持管理不行き並びに故意・過失に因る場合。
- 天災又は地盤・周辺環境・公害などに起因する場合。
- 特殊環境地域(温泉場、焼却炉付近、特殊ガス・熱・酸・アルカリ・塩類を発生する施設や工場並びに地域、海・湖・河川等の周辺で常時しぶきがかかるような地域、煙塵および金属粉・石粉等が堆積する地域)における損傷。
- 契約当時実用化された技術では予測することが不可能な現象に因る場合。
- 保証書発行申請書或いは提出された施工チェックリストに事実と異なる記載があった場合。
- その他弊社の責に起因しない場合。

保証書発行申請手順

弊社指定の保証書発行申請書に必要事項を漏れなくご記入のうえ、施工完了後速やかに弊社営業所へご提出ください。

※必要な書類については、あらかじめ弊社営業所にお問い合わせください。

以上

スーパー
KMEWシール
とセットで
色15年保証

ケイミュー株式会社では、元請業者様(住宅会社様、工務店様)に対してカタログ掲載の外壁材のうち、
下表の外壁材とシーリングをセットで使用した物件の弊社製品の品質保証を実施しています。
※外壁材の「製品本体保証(施工完了日より10年間。但し新築物件に限る)」に関しては別途保証書の発行が必要です。

対象商品

シリーズ名	外壁材 商品	シーリング 商品
光セラ	次世代外装パネル レジェール	スーパーKMEWシールZ40 スーパーKMEWシール30
	ネオロック・光セラ18	スーパーKMEWシール40 スーパーKMEWシール30
	フラットデザインパネル、エクセレージ・光セラ16/15、フィルテクト・光セラ16、ウォールライン・光セラ	スーパーKMEWシール30

保証内容

1. 外壁材

製品色に著しい変色がなく、

※「著しい変色」とは、建築後の年数を考慮して外壁外観が見苦しく、社会通念上、明らかに補修が必要となる場合をいいます。
伝い水等による汚れや、錆、苔、藻、カビ等の発生による汚れや変色は含みません。

2. シーリング

①本製品の材質そのものに起因する著しいひび割れが発生しないこと。

※「著しいひび割れ」とは、本製品が本来有すべき基本性能を果たせない状態のことをいいます。接着面の剥がれ、或いは建物の変形や変位、施工上の瑕疵等に起因するひび割れは含みません。

②製品色に著しい変色がなく、

※「著しい変色」とは、建築後の年数を考慮して外壁外観が見苦しく、社会通念上、明らかに補修が必要となる場合をいいます。伝い水等による汚れや、錆、苔、藻、カビ等の発生による汚れや変色、シーリング未硬化時に付着した汚れ、市販の洗剤などで取れる汚れ、シーリングの薄層白化による変色は含みません。
なお、保証内容に抵触するか否かは弊社が判断するものと致します。

2. 施工完了日から11年目以降～保証期間満了まで

11年目以降、経過年数毎に減額された製品査定金額^{※3-4}を上限に負担する。
なお、負担する金額は、補修が必要となると判断された箇所により、弊社が判断するものとする。

※3 11年目の製品査定金額は弊社製品「外壁材本体、同質出隅、留め金具、スーパーKMEWシール」(鋼板出隅使用の場合は、鋼板出隅を除く「外壁材本体、留め金具、スーパーKMEWシール」とする)の出荷時の希望小売価格(カタログ価格)の50%とします。以降、経過年数毎に10%ずつ均等に減額し、15年を超えたら「0」となります。

■製品査定金額の減額イメージ

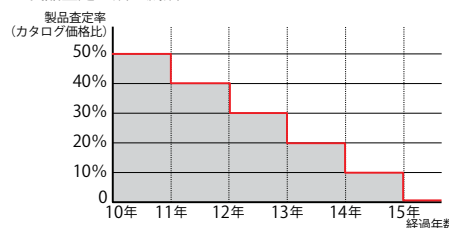

※4 製品査定金額に防水紙、下地胴縁等の部材費、工事費、足場代は含みません。

免責事由

以下の事由により不具合が発生した場合については、保証の適用を除外します。

1. 弊社「設計施工マニュアル」に記載された設計基準に反する立地条件、設計がなされている場合。
2. 弊社「設計施工マニュアル」に記載された標準施工法に反する施工、或いは施工業者様個人による施工上の瑕疵、或いは不法行為、債務不履行等による場合。
3. 弊社「設計施工マニュアル」に反する保管、取扱いによる場合。
4. 元請業者様の施工管理が十分にされなかったことに因る場合。
5. 現地調達品等、弊社純正部材以外の不具合および本製品の施工工事以外の建築施工上の欠陥に因る場合。
6. 外壁材工事完了後における増改築・補修並びに設備機器或いは付属品等の取付けに因る場合。
7. 内部結露および伝い水等による汚れ、又は錆、苔、藻、カビ等の発生による汚れや変色。
8. 本製品(外壁材本体、同質出隅、スーパーKMEWシール)に現地に塗装がなされている場合。
9. 外的要因(洗浄含む)や生物被害等による汚れ傷並びにこれらの補修にかかわる変色等。
10. 保証期間経過後に申し出がなされたもの、又は保証期間内でも初期の損傷を弊社に適切な連絡を行わず長期間放置したために生じた拡大損害の場合。
11. 入居者様(管理人様を含む)又は第三者による維持管理不行き届き並びに故意・過失に因る場合。
12. 天災又は地盤・周辺環境・公害などに起因する場合。
13. 特殊環境地域(温泉場、焼却炉付近、特殊ガス・熱・酸・アルカリ・塩類を発生する施設や工場並びに地域、海・湖・河川等の周辺で常時しぶきがかかるような地域、煙塵および金属粉・石粉が堆積する地域)における損傷。
14. 契約当時実用化された技術では予測することが不可能な現象に因る場合。
15. 保証書発行申請書或いは提出された施工チェックリストに事実と異なる記載があった場合。
16. 釘頭のタッチアップや同質出隅の貼り合わせ面取り部分などの現場仕上げ塗料(補修塗料)使用箇所。^{※5}
17. 基材の反り、うねり、亀裂、割れ、欠損、外壁の外観として違和感のない程度の基材露出。^{※5}
18. 同質出隅の接着面および同質出隅又はライン出隅、W出隅、L出隅を基点とする塗膜のひび割れ、その他の不具合。^{※5}
19. 凍害による塗膜のふくれ、剥がれ。^{※5}
20. マスキングテープによる塗膜のふくれ、剥がれ。^{※5}
21. ライン出隅、W出隅、L出隅の不具合。
22. その他弊社の責に起因しない場合。

※5 外壁材色保証のみ

保証書発行申請手順

弊社指定の保証書発行申請書、施工チェックリストに必要な事項を漏れなくご記入のうえ、施工完了後速やかに弊社営業所へご提出ください。
※必要な書類については、あらかじめ弊社営業所にお問い合わせください。

保証期間

通常的环境下において、施工完了日より15年間とする。

※但し、本保証に基づき補償が行われた場合、その後の保証期間は当初の保証期間の残余期間とします。

保証条件

以下のすべての条件を満たすこととします。

1. 保証書が発行された物件。
2. 光セラ本体と純正の同質出隅又は純正の鋼板出隅(ライン出隅、W出隅、L出隅)、留め金具、スーパーKMEWシールをセットで使用された物件。但し、鋼板出隅は保証の対象に含まれません。
3. 日本国内(沖縄県を除く)の木造軸組、木造枠組および鉄骨造の物件で、弊社純正又は推奨の役物・施工部材を使用し、弊社が定めた「設計施工マニュアル(施工当時の最新版)」^{※1}に従って、設計施工された物件。
4. 原則として、KMEW認定施工士、厚生労働省認定の窯業系サイディング施工士^{※2}又は専門施工ができる業者様が施工、管理し、施工チェックリストが提出された物件。
5. 住宅外装テクニカルセンター(JTC)、日本窯業外装材協会(NYG)の発行物、ホームページ記載内容などに準じた施工、および適切なメンテナンスがなされていること。かつ建築基準法や関係する法律に準じていること。
6. 不具合が発見されたとき、元請業者様より速やかに弊社にその不具合について通知していること。

※1 弊社は「通気構法」を標準施工法としています。必ず実施してください。

※2 日本窯業外装材協会(NYG)が主催する、「窯業系サイディング施工士認定試験」の合格者に与えられる資格です。優れた技能と最新の知識を有した、外装工事の専門技術者です。

保証対象者

保証書の発行対象者は、原則として元請業者様(住宅会社様、工務店様)とする。保証対象者は、本保証書によって発生する権利義務の一部または全部を第三者へ譲渡・承継し、あるいは担保の用に供することは出来ません。

補償方法

施工完了日からの経過年数に応じ以下の方法により補償する。

1. 施工完了日から10年まで

不具合が生じた損傷部分を限度として、不具合の発生していない部分と同程度の性能に修復するものとし、次の何れかの方法をもって対応する。

- ①不具合部の部分補修
- ②代替製品の無償提供
- ③その他最も適切と認められる方法による補償

防水性保証

15年

ケイミュー株式会社では、元請業者様(住宅会社様、工務店様)に対してカタログ掲載の透湿防水シートのうち、下記の商品について「防水性15年保証」を実施しています。
※保証には、製造ロットの確認が必要です。施工前に必ずご確認ください。

対象商品

スーパーウォーターガード

商品

※パレット出荷品・Uオーダー品を含む

保証内容

製品の下記物性未達による漏水が生じないこと。
物性:防水性 8kPa以上(試験方法:JIS L 1092)

保証期間

製品製造後、15年間とする

※但し、本保証に基づき補償が行われた場合、その後の保証期間は当初の保証期間の残余期間とします。

保証条件

以下のすべての条件を満たすこととします。

- 保証書が発行された **新築物件**^{※1}。
- 日本国内の木造軸組、木造枠組および鉄骨造の物件で、**外壁材に弊社製品**^{※2}を使用し、弊社純正又は推奨の役物・施工部材を使用し、弊社が定めた「設計施工マニュアル(施工当時の最新版)」^{※3}に従って、設計施工された物件。
- 原則として、KMEW認定施工士、厚生労働省認定の窯業系サイディング施工士^{※4}又は専門施工が出来る業者様が施工、管理し、施工チェックリストが提出された物件。
- 住宅外装テクニカルセンター(JTC)、日本窯業外装材協会(NYG)の発行物、ホームページ記載内容などに準じた施工、および適切なメンテナンスがなされていること。かつ建築基準法や関係する法律に準じていること。
- 不具合が発見されたとき、元請け業者様より1週間以内に弊社についての不具合について通知していること。

※1 当社の外壁材は、基準通りの下地、標準施工および長期に亘る安定した建物構造を前提として品質が発揮されます。リフォーム物件は、様々な変化や劣化の可能性があり、当社製品の設計基準・施工基準を満たしているかどうかの判断が非常に難しいため、保証対象は新築物件に限定しています。

※2 対象品:ケイミュー外壁材

金属サイディング(はる・一番)(直張構法は除く)
「LAP-WALL」(直張構法は除く)、「SOLIDO typeF facade」
「SOLIDO typeM_LAP」

※3 弊社は「通気構法」に限りませす。

※4 日本窯業外装材協会(NYG)が主催する、「窯業系サイディング施工士認定試験」の合格者に与えられる資格です。優れた技能と最新の知識を有した、外装工事の専門技術者です。

保証対象者

保証書の発行対象者は、原則として**元請業者様**(住宅会社様、工務店様)とする。保証対象者は、本保証書によって発生する権利義務の一部または全部を第三者へ譲渡・承継し、あるいは担保の用に供することは出来ません。

補償方法

漏水が生じた損傷部分を限度として、漏水の発生していない部分と同程度の性能に修復するものとし、次の何れかの方法をもって対応する。

- ①代替製品の無償提供
- ②その他最も適切と認められる方法による補償

保証書発行申請手順

弊社指定の保証書発行申請書に必要事項を漏れなくご記入のうえ、施工完了後速やかに弊社営業所へご提出ください。

※必要な書類については、あらかじめ弊社営業所にお問い合わせください。

免責事由

以下の事由により不具合が発生した場合については、保証の適用を除外します。

- 弊社「設計施工マニュアル」に記載された設計基準に反する立地条件、設計がなされている場合。
- 弊社「設計施工マニュアル」に記載された標準施工法に反する施工、或いは施工業者様個人による施工上の瑕疵、或いは不法行為、債務不履行等による場合。
- 弊社「設計施工マニュアル」に反する保管、取扱いに因る場合。
- 専用箱から出した状態での保管、あるいは保管中に直射日光、高温、水濡れ等の環境に置かれたことに因る場合。
- 現地調達品等、弊社純正部材以外の不具合および本製品の施工工事以外の建築施工上の欠陥に因る場合。
- 外壁工事完了後における増改築・補修並びに設備機器或いは付属品等の取付けに因る場合。
- 建物自体の変形や変位等に因る場合。
- 内部結露による下地材の腐食、経年変化による下地材の反り、くるとい等に因る場合。
- 内部結露によって本製品に損傷が生じた場合。
- 保証期間経過後に申し出がなされたもの、又は保証期間内でも初期の損傷を弊社に適切な連絡を行わず長期間放置したために生じた拡大損害の場合。
- 入居者様(管理人様を含む)又は第三者による維持管理不行き届き並びに故意・過失に因る場合。
- 天災又は地盤・周辺環境・公害等に起因する場合。
- 特殊環境地域(温泉場、焼却炉付近、特殊ガス・熱・酸・アルカリ・塩類が発生する施設や工場並びに地域、海・湖・河川等の周辺で常時しぶきがかかるような地域、煙塵および金属粉・石粉等が堆積する地域)における損傷。
- 外的要因(洗浄含む)や、生物被害(苔、藻、カビ等を含む)等による損傷。
- 契約当時実用化された技術では予測することが不可能な現象に因る場合。
- 保証書発行申請書或いは提出された施工チェックリストに事実と異なる記載があった場合。
- 外壁取付け前に2ヶ月を超えて屋外曝露された場合。
- 弊社外壁材施工用防水紙以外の用途で使用された場合。
- 製品に悪影響を及ぼす物質(防蟻、防腐剤成分等含む)に因る場合。
- 防水性の確認に必要なサンプルが得られない等、十分な検証が不可能な場合。
- 製品の製造ロットが確認できない場合。
- その他弊社の責に起因しない場合。

以上

製品本体保証



ケイミュー株式会社では元請業者様(住宅会社様、工務店様)に対してLAP-WALL本体について「製品本体保証」を実施しています。

■保証内容

- ①本製品自体の不具合による室内への雨水の浸入が生じないこと。
- ②本製品の色感が著しく変化しないこと。(色10年保証対象品は別途設定)
※「色感の著しい変化」とは、建築後の年数を考慮して本製品の外観が見苦しく、社会通念上、明らかに補修が必要となる場合をいいます。本製品の先端部や木口部の汚れや変色、伝い水等による汚れ、苔・藻・カビ等の発生による汚れや変色などは含まれません。なお、保証内容に抵触するか否かは弊社が判断するものと致します。

■保証期間

- ①室内への雨水の浸入:本製品の施工完了日より10年間とする。
- ②色感の著しい変化:本製品の施工完了日より2年間とする。
※但し、本保証に基づき補償が行われた場合、その後の保証期間は当初の保証期間の残余期間とする。

■保証条件

以下のすべての条件を満たすこととします。

- ①保証書が発行された**新築物件**※。
- ②施工チェックリストが提出された物件。
- ③弊社が定めた「LAP-WALL設計施工マニュアル(施工当時の最新版)」に従って、設計施工された日本国内の物件。
- ④弊社カタログ及び弊社LAP-WALL設計施工マニュアル記載内容などに準じた施工、および適切なメンテナンスがなされていること。かつ建築基準法や関係する法律に準じていること。
- ⑤不具合が発見されたとき、元請業者様より速やかに弊社にその不具合について通知していること。

※本製品は、基準通りの下地、標準施工および長期に亘る安定した建物構造を前提として品質が発揮されます。リフォーム物件は、様々な変化や劣化の可能性があり、当社製品の設計基準・施工基準を満たしているかどうかの判断が非常に難しいため、製品本体保証の保証対象は新築物件に限定しています。

■保証対象者

保証書の発行対象者は、原則として**元請業者様**(住宅会社様、工務店様)とします。保証対象者は、本保証書によって発生する権利義務の一部または全部を第三者へ譲渡・承継し、あるいは担保の用に供することは出来ません。

■補償方法

- 1.室内への雨水の浸入:不具合が生じた損傷部分を限度として、不具合の発生していない部分と同程度の性能に修復させるものとし、次の何れかの方法をもって対応する。
 - ①不具合部分の部分補修
 - ②代替製品の無償提供
 - ③その他最も適切と認められる方法による補償
- 2.色感の著しい変化:弊社補修塗料による再塗装を上限として、元請業者様と協議のうえ対応させていただきます。

■免責事由

- 以下の事由により不具合が発生した場合については、保証の適用を除外する。
- ①弊社「LAP-WALL設計施工マニュアル」に記載された設計基準に反する立地条件、設計がなされている場合。
 - ②弊社「LAP-WALL設計施工マニュアル」に記載された標準施工法に反する施工或いは、施工業者様個人による施工上の瑕疵、或いは不法行為、債務不履行等に因る場合。
 - ③元請業者様の施工管理が十分になされなかったことに因る場合。
 - ④現地調達品等、弊社純正部材以外の不具合に因る場合。
 - ⑤本製品の工事完了後における増改築・補修並びに設備機器或いは付属品等の取付けに因る場合。
 - ⑥本製品の施工工事以外の建築施工上の欠陥に因る場合。
 - ⑦建物自体の変形や変位等に因る場合。
 - ⑧内部結露による下地材の腐食、経年変化による下地材の反り・くずれ等に因る場合。
 - ⑨内部結露および伝い水によって基材に損傷が生じた場合。
 - ⑩釘頭のタッチアップなどの補修塗料使用箇所。
 - ⑪本製品に現地にて塗装がなされている場合。
 - ⑫経年変化による軽度の塗膜白化や軽度の色ムラおよび埃の堆積による水切り部の変色や白化現象。
 - ⑬苔、藻、カビ等の発生による汚れや変色。
 - ⑭外的要因(洗浄含む)や生物被害等による汚れ、傷並びにこれらの補修にかかわる変色等。
 - ⑮工場または品番の異なる本製品の混ぜ張りの場合。(シャッフルカラーによる混ぜ張りの場合は除く)
 - ⑯保証期間経過後に申し出たもの、または保証期間内でも初期の損傷を弊社に適切な連絡を行わず長期間放置したために生じた拡大損害の場合。
 - ⑰入居者様(管理人様を含む)又は第三者による維持管理不行き届き並びに故意・過失に因る場合。
 - ⑱天災または地盤・周辺環境・公害などに起因する場合。
 - ⑲特殊環境地域(温泉場、焼却炉付近、特殊ガス・熱・酸・アルカリ・塩類を発生する施設や工場並びに地域、海・湖・河川等の周辺で常時しぶきがかかるような地域、煙塵および金属粉・石粉等が堆積する地域)および施工不可地域で使用された場合の損傷。
 - ⑳契約当時実用化された技術では予測することが不可能な現象に因る場合。
 - ㉑保証書発行申請書或いは提出された施工チェックリストに事実と異なる記載があった場合。
 - ㉒その他弊社の責に起因しない場合。

色10年保証



ケイミュー株式会社では元請業者様(住宅会社様、工務店様)に対してLAP-WALL本体について「色10年保証」を実施しています。

■保証内容

- 製品の色感が著しく変化しないこと。
※「色感の著しい変化」とは、建築後の年数を考慮して本製品の外観が見苦しく、社会通念上、明らかに補修が必要となる場合をいいます。本製品の先端部や木口部の汚れや変色、伝い水等による汚れ、苔・藻・カビ等の発生による汚れや変色などは含まれません。なお、保証内容に抵触するか否かは弊社が判断するものと致します。

■保証期間

- 通常の環境下において、施工完了日より10年間とする。
※但し、本保証に基づき補償が行われた場合、その後の保証期間は当初の保証期間の残余期間とする。

■保証条件

以下のすべての条件を満たすこととします。

- ①保証書が発行された物件。
- ②施工チェックリストが提出された物件。
- ③弊社が定めた「LAP-WALL設計施工マニュアル(施工当時の最新版)」に従って、設計施工された日本国内の物件。
- ④弊社カタログ及び弊社LAP-WALL設計施工マニュアル記載内容などに準じた施工、および適切なメンテナンスがなされていること。かつ建築基準法や関係する法律に準じていること。
- ⑤不具合が発見されたとき、元請業者様より速やかに弊社にその不具合について通知していること。

※本製品は、基準通りの下地、標準施工および長期に亘る安定した建物構造を前提として品質が発揮されます。リフォーム物件は、様々な変化や劣化の可能性があり、当社製品の設計基準・施工基準を満たしているかどうかの判断が非常に難しいため、製品本体保証の保証対象は新築物件に限定しています。

■保証対象者

保証書の発行対象者は、原則として**元請業者様**(住宅会社様、工務店様)とします。保証対象者は、本保証書によって発生する権利義務の一部または全部を第三者へ譲渡・承継し、あるいは担保の用に供することは出来ません。

■補償方法

弊社補修塗料による再塗装を上限として、元請業者様と協議のうえ対応させていただきます。

■免責事由

- 以下の事由により不具合が発生した場合については、保証の適用を除外する。
- ①弊社「LAP-WALL設計施工マニュアル」に記載された設計基準に反する立地条件、設計がなされている場合。
 - ②弊社「LAP-WALL設計施工マニュアル」に記載された標準施工法に反する施工或いは、施工業者様個人による施工上の瑕疵、或いは不法行為、債務不履行等に因る場合。
 - ③弊社「LAP-WALL設計施工マニュアル」に反する保管、取扱いに因る場合。
 - ④現地調達品等、弊社純正部材以外の不具合および本製品の施工工事以外の建築施工上の欠陥に因る場合。
 - ⑤本製品工事完了後における増改築・補修並びに設備機器或いは付属品等の取付けに因る場合。
 - ⑥経年変化による軽度の塗膜白化や軽度の色ムラおよび埃の堆積による水切り部の変色や白化現象。
 - ⑦内部結露および伝い水等による汚れ又は錆、苔、藻、カビ等の発生による汚れや変色。
 - ⑧工場または品番の異なる本製品の混ぜ張りの場合。(シャッフルカラーによる混ぜ張りの場合は除く)
 - ⑨外的要因(洗浄含む)や生物被害等による汚れ、傷並びにこれらの補修にかかわる変色等。
 - ⑩釘のタッチアップなどの補修塗料使用箇所。
 - ⑪施工時および入居後の補修塗料(補修スプレー含む)による変色等。
 - ⑫保証期間経過後に申し出たもの、または保証期間内でも初期の損傷を弊社に適切な連絡を行わず長期間放置したために生じた拡大損害の場合。
 - ⑬入居者様(管理人様を含む)又は第三者による維持管理不行き届き並びに故意・過失に因る場合。
 - ⑭外壁の外観として違和感のない程度の基材露出。
 - ⑮土台部周辺の雪の削れによる基材露出。
 - ⑯天災または地盤・周辺環境・公害などに起因する場合。
 - ⑰特殊環境地域(温泉場、焼却炉付近、特殊ガス・熱・酸・アルカリ・塩類を発生する施設や工場並びに地域、海・湖・河川等の周辺で常時しぶきがかかるような地域、煙塵および金属粉・石粉等が堆積する地域)および施工不可地域で使用された場合の損傷。
 - ⑱契約当時実用化された技術では予測することが不可能な現象に因る場合。
 - ⑲保証書発行申請書或いは提出された施工チェックリストに事実と異なる記載があった場合。
 - ⑳その他弊社の責に起因しない場合。

《保証書発行申請手順》

弊社指定の保証書発行申請書に必要事項をもなくご記入のうえ、施工完了後速やかに弊社営業所へご提出ください。



■品番索引 ケイミュー外壁材

品番	品名 / 色名	掲載ページ
AH		
AH535*U	次世代外装パネル レジュール トリムロック	81
AH536*U	次世代外装パネル レジュール ランドウィッシュ	82
AH537*U	次世代外装パネル レジュール クリスタルキューブ	83
AH538*U	次世代外装パネル レジュール カーストーン	84
AH539*U	次世代外装パネル レジュール トローンリッジ	85
AH541*U	次世代外装パネル レジュール レイヤブロック	80
AHC		
AHC535*U	次世代外装パネル レジュール トリムロック 同長出隅 (45)	内寸 81
AHC536*U	次世代外装パネル レジュール ランドウィッシュ 同長出隅 (45)	内寸 82
AHC537*U	次世代外装パネル レジュール クリスタルキューブ 同長出隅 (45)	内寸 83
AHC538*U	次世代外装パネル レジュール カーストーン 同長出隅 (45)	内寸 84
AHC539*U	次世代外装パネル レジュール トローンリッジ 同長出隅 (45)	内寸 85
AHC541*U	次世代外装パネル レジュール レイヤブロック 同長出隅 (45)	内寸 80
AHD		
AHD535*U	次世代外装パネル レジュール トリムロック 同長出隅 (45)	内寸 81
AHD536*U	次世代外装パネル レジュール ランドウィッシュ 同長出隅 (45)	内寸 82
AHD537*U	次世代外装パネル レジュール クリスタルキューブ 同長出隅 (45)	内寸 83
AHD538*U	次世代外装パネル レジュール カーストーン 同長出隅 (45)	内寸 84
AHD539*U	次世代外装パネル レジュール トローンリッジ 同長出隅 (45)	内寸 85
AHD541*U	次世代外装パネル レジュール レイヤブロック 同長出隅 (45)	内寸 80
B10		
B1002	木下地専用留め金具 (2mm) 平板用	86,402
B10022	木下地専用留め金具 (2mm) ロングスターター	86,403
B10027W1B	縦張り釘留め用補助部材	405
B10027W2B	縦張り釘留め用補助部材	405
B1005	平板用留め金具 (5mm)	86,394,398
B100510	留め金具 (5mm) スターター	86,395
B10053	出隅用留め金具 (5mm)	86,394
B10057	縦張り用留め金具 (5mm) ロングスターター	399,401
B1010	タッチアップレス工法用留め金具 下端切断加工用	407
B101023	木下地専用留め金具 (2mm) 出隅用	86,402
B101052	留め金具 (5mm) ロングスターター	86,395
B10115	平板用留め金具 (15mm)	86,396,400
B101152	留め金具 (15mm) ロングスターター	86,397
B101153	出隅用留め金具 (15mm)	86,396
B10155	施工高さ20m対応用部材 (15mm) ロング通気金具	397
B102	ウォールライン用留め金具付属品セット	362
B108	ピラスター用取付金具セット	369
B109	タッチアップレス工法用留め金具 上端切断加工用	407
B211		
B2112606	差込み出隅14	277,281,290
B2113057	差込み出隅14	262,265
B2113058	差込み出隅14	264,266,282, 285,286,287, 289,292
B2113060	差込み出隅14	291
B2113113	差込み出隅14	268,280
B2113114	差込み出隅14	262,265,270, 277,281,283, 288
B211400	差込み出隅14	299
B211417	差込み出隅14	270,271,272, 279,281,282, 290,291,292
B211423	差込み出隅14	272
B211425	差込み出隅14	262,267,275, 277,293,344
B211425	差込み出隅14	266
B211427	差込み出隅14	269,272,274, 287,293,295, 296
B211427	差込み出隅14	266
B211441	差込み出隅14	262,269,271, 274,285,344
B211457	差込み出隅14	267,268,270, 272,276,280, 281,292,296, 297,396
B211459	差込み出隅14	275,276
B211460	差込み出隅14	295,296,297
B211461	差込み出隅14	265
B211462	差込み出隅14	264,265,285, 287,289,295, 396
B211468	差込み出隅14	265
B211476	差込み出隅14	262,267,290

品番	品名 / 色名	掲載ページ
B211512	差込み出隅14	264,265,266, 267,268,269, 270,274,275, 276,277,278, 279,280,281, 282,283,286, 287,288,292, 293,294,295, 296,297,344, 396
B211525	差込み出隅14	288
B211528	差込み出隅14	276,283,288, 290,294,296, 297
B211549	差込み出隅14	262,263,264, 265,267,289, 293
B211550	差込み出隅14	263,264,270, 273,275,277, 278,285,287, 396
B211557	差込み出隅14	263,265,276, 278,283,285, 288,289,293, 294,295
B211578	差込み出隅14	262,270,271
B211W1	差込み出隅14	264,265,285, 287,289,396
B211W2	差込み出隅14	263,270,271, 272,273,285, 286,287,289, 291,292,293, 295,296,297, 396
B211W3	差込み出隅14	262,264,267, 268,270,274, 276,278,279, 283,286,287, 290,291,292, 293,294,295
B211W3	差込み出隅14	266
B215		
B215W*	ライン出隅 (16・15mm厚用)	389
B216		
B216W*	ライン出隅 (18mm厚用)	389
B217		
B2171W*	W出隅 (18mm厚用)	390
B2172W*	W出隅 (16・15mm厚用)	390
B218		
B2181W*	L出隅 (18・16mm厚用)	391
B2182W*	L出隅 (15mm厚用)	391
B22		
B2212606	中間水切り	277,290
B2213057	中間水切り	262,265
B2213058	中間水切り	286,289
B2213114	中間水切り	262,265,277, 283,288
B22142606	中間水切り	137
B221578	中間水切り	262
B221W2	中間水切り	286,289,296, 297,396
B221W3	中間水切り	262,267,278, 283,286,290
B22412606	中間水切り	111,132,135, 173,199,237, 257,307,313
B22413057	中間水切り	160
B22413058	中間水切り	95,159,167, 197,255,308, 321,336
B22413058	中間水切り	199,257
B22413060	中間水切り	133,135,161, 173,236
B22413113	中間水切り	95,110,308
B22413114	中間水切り	111,132,137, 197,199,205, 213,221,237, 255,257,307, 313,314,326
B2241400	中間水切り	199,257,258, 298,300,321, 336
B2241417	中間水切り	95,137,308
B2241423	中間水切り	218,236,331

品番	品名 / 色名	掲載ページ
B2241427	中間水切り	95,176,199, 207,213,228, 229,257,307, 314,326
B2241441	中間水切り	110,132,135, 176,229
B2241457	中間水切り	95,135,167, 223,236
B2241459	中間水切り	128,213
B2241460	中間水切り	199,207,257
B2241461	中間水切り	197,199,255, 257,333
B2241462	中間水切り	159,161,167, 197,199,206, 239,255,257, 318,333
B2241468	中間水切り	147
B2241476	中間水切り	95,128,135, 137,147,167, 173,205,218, 220,223,308, 313,331
B2241512	中間水切り	95,162,168, 176,199,207, 222,228,229, 257,308
B2241525	中間水切り	147
B2241549	中間水切り	91,95,137, 159,173,182, 197,199,205, 228,237,238, 255,257,308, 313,318,333
B2241550	中間水切り	95,112,150, 161,162,167, 168,182,213, 222,228,238, 308,314,326
B2241557	中間水切り	91,92,110, 111,132,160, 182,197,199, 206,207,221, 225,228,229, 235,237,238, 255,257,307, 308,320,335
B2241577	中間水切り	95
B2241578	中間水切り	150,162,167, 197,199,205, 218,222,223, 225,255,257, 320,331,335
B2241W1	中間水切り	135,137,154, 159,167,168, 197,199,206, 218,239,255, 257,313,321, 331,336
B2241W2	中間水切り	137,150,159, 160,161,162, 167,168,173, 182,197,199, 206,213,220, 221,222,223, 225,237,238, 239,255,257, 313,314,318, 320,321,326, 333,335,336
B2241W3	中間水切り	110,137,147, 150,159,160, 161,167,173, 176,205,220, 223,225,228, 229,236,313, 318,320,333, 335
B2241W4	中間水切り	173,176,197, 199,213,255, 257,313,314, 326
B2242606	中間水切り	111,132,135, 137,173,199, 237,257,307, 313

品番	品名 / 色名	掲載ページ	品番	品名 / 色名	掲載ページ	品番	品名 / 色名	掲載ページ
B2243057	中間水切り	160	B242W2D	オーバーハング水切り 出隅 (同質出隅用)	416	B350F2J	アルミ遮気別棟 妻壁用 (18~14mm厚用) ジョイントピース	413
B2243058	中間水切り	95,159,167, 197,255,257, 308,321,336	B243W*	オーバーハング水切りスリムタイプ 本体	416	B3551F4	アルミモダン見切り (18mm厚用)	387
B2243058	中間水切り	199	B243W*C	オーバーハング水切りスリムタイプ 入隅	416	B40		
B2243060	中間水切り	135,161,173, 236	B243W*D	オーバーハング水切りスリムタイプ 出隅	416	B401	両面防水テープ50	423
B2243113	中間水切り	95,110,308	B243W*E	オーバーハング水切りスリムタイプ エンドキャップ	416	B4010	透湿防水シート ウォーターガードⅣ	422
B2243114	中間水切り	111,132,137, 197,199,205, 221,237,255, 257,307,313, 314,326	B243W*J	オーバーハング水切りスリムタイプ ジョイントピース	416	B40101U*	透湿防水シート ウォーターガードⅣ (Uオーダー)	424
B224400	中間水切り	199,257,258, 298,300,321, 336	B25			B40102U*	透湿防水シート ウォーターガードⅣ (Uオーダー)	424
B224417	中間水切り	95,137,308	B252W*	見切り縁 14mm厚用	404,415	B40103U*	透湿防水シート ウォーターガードⅣ (Uオーダー)	424
B224423	中間水切り	218,236,331	B253W*	見切り縁 16・15mm厚用	395,397,403, 404,415	B4010P	透湿防水シート ウォーターガードⅣ	422
B224441	中間水切り	110,132,135, 176,229	B254W1	見切り縁	484	B4011	透湿防水シート ウォーターガードⅢ	422
B224457	中間水切り	95,135,167, 223,236	B254W2	見切り縁	484	B40111U*	透湿防水シート ウォーターガードⅢ (Uオーダー)	424
B224459	中間水切り	128,213	B254W3	見切り縁	484	B40112U*	透湿防水シート ウォーターガードⅢ (Uオーダー)	424
B224460	中間水切り	199,207,257	B254W4	見切り縁	484	B40113U*	透湿防水シート ウォーターガードⅢ (Uオーダー)	424
B224461	中間水切り	197,199,255, 257,333	B254W*	見切り縁 18mm厚用	395,397,403, 404,415	B4011H	透湿防水シート ウォーターガードⅢ	422
B224468	中間水切り	147	B255W*	見切り縁 21mm厚用	87,395,397, 403,415	B4011P	透湿防水シート ウォーターガードⅢ	422
B224512	中間水切り	95,162,168, 176,199,207, 222,228,229, 257,308	B256W*	通気見切り縁 (16・15・14mm厚用) 本体	415	B402	両面防水テープ75	423
B224549	中間水切り	197	B256W*C	通気見切り縁 (16・15・14mm厚用) 入隅	415	B4020	透湿防水シート ウォーターガード 遮熱タイプ	421
B224550	中間水切り	95,112,150, 161,162,167, 168,182,213, 222,228,238, 308,314,326	B256W*E	通気見切り縁 (16・15・14mm厚用) 出隅	415	B40201U*	透湿防水シート ウォーターガード 遮熱タイプ (Uオーダー)	421
B224W1	中間水切り	239	B256W*D	通気見切り縁 (16・15・14mm厚用) エンドキャップ	415	B40202U*	透湿防水シート ウォーターガード 遮熱タイプ (Uオーダー)	421
B225			B256W*J	通気見切り縁 (16・15・14mm厚用) ジョイント	415	B40203U*	透湿防水シート ウォーターガード 遮熱タイプ (Uオーダー)	421
B2251W*	中間水切りスリムタイプ (18・16・15mm厚用)	388	B257W*	通気見切り縁 (21・18mm厚用) 本体	415	B4032	片面防水テープ100	423
B2255W*	中間水切りスリムタイプ (18・16・15mm厚用)	388	B257W*C	通気見切り縁 (21・18mm厚用) 入隅	415	B4040	透湿防水シート スーパーウォーターガード	422
B226			B257W*E	通気見切り縁 (21・18mm厚用) 出隅	415	B40401U*	透湿防水シート スーパーウォーターガード (Uオーダー)	424
B226W5	レジュール用 中間水切りスリムタイプ 本体	384	B257W*J	通気見切り縁 (21・18mm厚用) エンドキャップ	415	B40402U*	透湿防水シート スーパーウォーターガード (Uオーダー)	424
B226W5C	レジュール用 中間水切りスリムタイプ 入隅	384	B257W*J	通気見切り縁 (21・18mm厚用) ジョイント	415	B40403U*	透湿防水シート スーパーウォーターガード (Uオーダー)	424
B226W5D	レジュール用 中間水切りスリムタイプ 出隅	384	B258W5	レジュール用 見切り縁	384	B4040P	透湿防水シート スーパーウォーターガード	422
B23			B27			B4090	耐熱構造専用 KMEW耐火シート	412
B2310W*	土台水切り70	411	B271	ハット型ジョイナー 14mm厚品用 (直留め用)	404	B42		
B2310W*C	土台水切り70 入隅	411	B2713	ハット型ジョイナー (KMEWアールウォール仕上げ用)	348,404	B421	両面防水テープ50 アクリル系	423
B2310W*D	土台水切り70 出隅	411	B2713K	ハット型ジョイナー片側タイプ (KMEWアールウォール仕上げ用)	348,401,404	B422	両面防水テープ75 アクリル系	423
B2310W*E	土台水切り70 エンドキャップ	411	B2714	ハット型ジョイナー 21・18・16・15mm厚用 (木下地専用金具幅約2mm用)	86,403	B423	片面防水テープ50 アクリル系	423
B2321W*	土台水切りスリムタイプ50 本体	410	B2714K	ハット型ジョイナー 21・18・16・15mm厚用 (木下地専用金具幅約2mm用)	86,403	B424	片面防水テープ50 アクリル系	423
B2321W*C	土台水切りスリムタイプ50 入隅	410	B2715	ハット型ジョイナー 21・18・16・15mm厚用 (標準り金具幅約5mm用)	86,395	B451R*	伝い水防止水切り ツツワンDⅡ 本体	428
B2321W*D	土台水切りスリムタイプ50 出隅	410	B2715K	ハット型ジョイナー 21・18・16・15mm厚用 (標準り金具幅約5mm用)	86,395,399	B47		
B2321W*E	土台水切りスリムタイプ50 エンドキャップ	410	B2716	ハット型ジョイナー 21・18・16・15mm厚用 (標準り金具幅約15mm用)	86,397	B4717	ポイントガード 配管用50	427
B2322W*	土台水切りスリムタイプ40 本体	410	B2716K	ハット型ジョイナー 21・18・16・15mm厚用 (標準り金具幅約15mm用)	86,397	B4718	ポイントガード 配管用100	427
B2322W*C	土台水切りスリムタイプ40 入隅	410	B2717K	ハット型ジョイナー-NE021・18・16mm厚用片側タイプ (標準り金具幅約5mm用)	403	B4719	ポイントガード 配管用150	427
B2322W*D	土台水切りスリムタイプ40 出隅	410	B2718K	ハット型ジョイナー-NE021・18・16mm厚用片側タイプ (標準り金具幅約5mm用)	395	B4721	防水補強部材 ポイントガード ハルコニー用	427
B2322W*E	土台水切りスリムタイプ40 エンドキャップ	410	B2719K	ハット型ジョイナー-NE021・18・16mm厚用片側タイプ (標準り金具幅約5mm用)	397	B4731	ポイントガードⅡ 配管用50	427
B236W*	土台水切り50 (防鼠タイプ) 本体	410	B271K	ハット型ジョイナー片側タイプ 14mm厚品用 (直留め用)	404	B4732	ポイントガードⅡ 配管用75	427
B236W*C	土台水切り50 (防鼠タイプ) 入隅	410	B2720	ハット型ジョイナー-NE021・18・16mm厚用 (標準り金具幅約2mm用)	403	B4733	ポイントガードⅡ 配管用100	427
B236W*D	土台水切り50 (防鼠タイプ) 出隅	410	B2721	ハット型ジョイナー-NE021・18・16mm厚用 (標準り金具幅約5mm用)	395	B4734	ポイントガードⅡ 配管用150	427
B236W*E	土台水切り50 (防鼠タイプ) エンドキャップ	410,411	B2722	ハット型ジョイナー-NE021・18・16mm厚用 (標準り金具幅約5mm用)	397	B4741	ポイントガードⅢ ハルコニー-端部用105	426
B237W*	土台水切り40 (防鼠タイプ) 本体	410	B28			B4742	ポイントガードⅢ ハルコニー-端部用120	426
B237W*C	土台水切り40 (防鼠タイプ) 入隅	410	B281W1A	換気金物 (加熱膨張剤あり)	366	B4743	ポイントガードⅢ ハルコニー-端部用2X4	426
B237W*D	土台水切り40 (防鼠タイプ) 出隅	410	B282W1A	換気金物 (加熱膨張剤なし)	366	B4751	ポイントガードⅢ ハルコニー-出入隅用105	426
B237W*E	土台水切り40 (防鼠タイプ) エンドキャップ	410,411	B283W1C	笠木用通気部材 本体	417	B4752	ポイントガードⅢ ハルコニー-出入隅用120	426
B238W*	土台水切り50	87,394,396, 399,401,403, 404,411	B283W1CC	笠木用通気部材 入隅	417	B4753	ポイントガードⅢ ハルコニー-出入隅用2X4	426
B238W*C	土台水切り50 入隅	411	B283W1CD	笠木用通気部材 出隅	417	B48		
B238W*D	土台水切り50 出隅	411	B283W1CE	笠木用通気部材 エンドキャップ	417	B4811	金具用スペーサー (2mm厚)	433
B239W*	土台水切り40	404,411	B283W1CJ	笠木用通気部材 ジョイントピース	417	B4812	金具用スペーサー (5mm厚)	433
B239W*C	土台水切り40 入隅	411	B284W1C	軒ゼロ用通気部材 本体	418	B49		
B239W*D	土台水切り40 出隅	411	B284W1CE	軒ゼロ用通気部材 エンドキャップ	418	B4901	補修用パテ	87,362,365, 367,369,394, 397,398,400, 402,404
B24			B284W1CJ	軒ゼロ用通気部材 ジョイントピース	418	B491	ダイヤモンド10 (外径100mm)	431
B241W*	オーバーハング水切り 本体	416	B284W1CT1	軒ゼロ用通気部材 頂点カバー (2.5寸形状)	418	B492	ダイヤモンド10 (外径125mm)	431
B241W*C	オーバーハング水切り 入隅	416	B284W1CT2	軒ゼロ用通気部材 頂点カバー (4.5寸形状)	418	B51		
B241W*D	オーバーハング水切り 出隅	416	B2851W1C	軒ゼロ用通気部材45 本体	418	B5123F1	フラワーボックス (3尺品)	374
B241W*E	オーバーハング水切り エンドキャップ	416	B285W1CE	軒ゼロ用通気部材45 エンドキャップ	418	B5126F1	フラワーボックス (6尺品)	374
B241W*J	オーバーハング水切り ジョイントピース	416	B285W1CJ	軒ゼロ用通気部材45 ジョイントピース	418	B52		
B242W2	オーバーハング水切り 本体 (同質出隅用)	416	B285W1CT1	軒ゼロ用通気部材45 頂点カバー (2.5寸形状)	418	B520F1	雙りフェイスニキヤクターシリーズ シルエット・シングルタイプ	376
			B285W1CT2	軒ゼロ用通気部材45 頂点カバー (4.5寸形状)	418	B5221F1	立体壁飾り (タイプA)	373
			B29			B5222F1	立体壁飾り (タイプB)	373
			B292W1	留付補助鋼板	389	B5223F1	立体壁飾り (タイプC)	373
			B29FW1	通気役物 (熱気止め)	411	B5224F1	立体壁飾り (タイプD)	373
			B32			B5225F1	立体壁飾り (タイプE)	373
			B324F4	アルミモダン中間水切り (18mm厚用)	386	B522F1	雙りフェイスニキヤクターシリーズ ミッキー&ニニタイプA	376
			B324F4C	アルミモダン中間水切り 出隅 (18mm厚用)	386	B523F1	雙りフェイスニキヤクターシリーズ ミッキー&ニニタイプB	376
			B324F4D	アルミモダン中間水切り 入隅 (18mm厚用)	386	B524F1	雙りフェイスニキヤクターシリーズ ミッキー&ニニタイプC	376
			B34			B525F1	雙りフェイスニキヤクターシリーズ ミッキー&ニニタイプD	376
			B341F*J	アルミオーバーハング水切り ジョイントピース	416	B526F1	雙りフェイスニキヤクターシリーズ くまのべんタイプ	376
			B35			B53		
			B350F2	アルミ遮気見切り縁 妻壁用 (18~14mm厚用) 本体	413	B53A**	ファサードルーバー 本体エンドキャップ	380
			B350F21E	アルミ遮気見切り縁 妻壁用 (18~14mm厚用) エンド部材	413	B53B**	ファサードルーバー ジョイント部材	380
			B350F21J	アルミ遮気見切り縁 妻壁用 (18~14mm厚用) 頂点カバー	413	B53C****	ファサードルーバー 梁セット (60角梁)	380
			B350F22E	アルミ遮気見切り縁 妻壁用 (18~14mm厚用) エンド部材	413	B53D**	ファサードルーバー 60角梁エンドキャップ	381
			B350F2E	アルミ遮気見切り縁 妻壁用 (18~14mm厚用) エンドキャップ	413			

■品番索引 ケイミー外壁材

品番	品名 / 色名	掲載ページ
B53E****	ファサードルーバー 梁セット(75角梁)	380
B53F**	ファサードルーバー 75角梁エンドキャップ	381
B53G**	ファサードルーバー 現場仕上げ塗料	381
B53T**	ファサードルーバー T型ベースセット	380
B53U*****	ファサードルーバー 本体	380
B54		
B540W*F	現場仕上げ塗料(補修塗料)	375
B541W*F	シンプル庇(910×1500)	375
B542W*F	シンプル庇(910×1900)	375
B57		
B571W*	鋼板タイプRE窓額縁 上枠	433
B572W*	鋼板タイプRE窓額縁 縦枠	433
B573W*	鋼板タイプRE窓額縁 下枠	433
B80		
B801A	ノズルアタッチメントソフトカートリッジ用	430
B801G	シーリングガン(ホルダー内蔵なし)	430
B801N	ノズルアタッチメントセット	430
B802A	ノズルアタッチメントフィルムパック用	430
B802G	シーリングガン フィルムパック用	430
B802N	ノズルアタッチメントセット	430
B803N	クリーンノズルセット	430
B804N	ロング・曲がりノズルセット	430
B805N	曲がりノズルセット	430
B80E	ホルダーセット	430
B80G	シーリングガン(ホルダー内蔵)	430
B80N	ノズルセット	430
B8430		
B84301403	スーパー KMEWシール30 (600ml)	225,235
B84301409	スーパー KMEWシール30 (600ml)	191,243
B84301428	スーパー KMEWシール30 (600ml)	285,287,289,295,396
B84301453	スーパー KMEWシール30 (600ml)	197,199,255,257
B84301483	スーパー KMEWシール30 (600ml)	278,280
B84301484	スーパー KMEWシール30 (600ml)	270,282
B84301492A	スーパー KMEWシール30 (600ml)	274,280
B84301522	スーパー KMEWシール30 (600ml)	268,276
B84301556	スーパー KMEWシール30 (600ml)	365,367,429,433,466,468,469,470,473,474
B84301557	スーパー KMEWシール30 (600ml)	365,367,413
B84301557A	スーパー KMEWシール30 (600ml)	362
B84301558A	スーパー KMEWシール30 (600ml)	365,367
B84301561A	スーパー KMEWシール30 (600ml)	365
B84301566A	スーパー KMEWシール30 (600ml)	250,285,287,365,367
B84301566C	スーパー KMEWシール30 (600ml)	173,362,429
B84301567C	スーパー KMEWシール30 (600ml)	362
B84301602	スーパー KMEWシール30 (600ml)	275,281
B84301603	スーパー KMEWシール30 (600ml)	199,207,257,295,296,297
B84301603A	スーパー KMEWシール30 (600ml)	207
B84301615	スーパー KMEWシール30 (600ml)	81,85,156,179,183,221,233,242,255,257,263
B84301616	スーパー KMEWシール30 (600ml)	125,149,167,191,192,223,244,248,249,250,288,290,294,296,297,320,335,346,347
B84301621	スーパー KMEWシール30 (600ml)	274,283
B84301622	スーパー KMEWシール30 (600ml)	141
B84301653	スーパー KMEWシール30 (600ml)	131,162,181,222,315,316,328,329
B84301696	スーパー KMEWシール30 (600ml)	204,262,265,268,270,283
B84301698	スーパー KMEWシール30 (600ml)	270
B84301708	スーパー KMEWシール30 (600ml)	278
B84301709	スーパー KMEWシール30 (600ml)	286,294
B84301709A	スーパー KMEWシール30 (600ml)	290,291,295
B84301709B	スーパー KMEWシール30 (600ml)	293
B84301711	スーパー KMEWシール30 (600ml)	285
B84301713	スーパー KMEWシール30 (600ml)	279,283,287,292,355
B84301713A	スーパー KMEWシール30 (600ml)	264,266

品番	品名 / 色名	掲載ページ
B84301716	スーパー KMEWシール30 (600ml)	142,212,227,344
B84301741	スーパー KMEWシール30 (600ml)	248,272,280,288
B84301741A	スーパー KMEWシール30 (600ml)	98
B84301758	スーパー KMEWシール30 (600ml)	239
B84301758A	スーパー KMEWシール30 (600ml)	153,156,159,161,165,167,187,197,199,246,255,257,317,318,333
B84301765	スーパー KMEWシール30 (600ml)	288,289,293,295
B84301768	スーパー KMEWシール30 (600ml)	281,283,288
B84301781	スーパー KMEWシール30 (600ml)	197,199,255,257
B84301783	スーパー KMEWシール30 (600ml)	191,248
B84301791	スーパー KMEWシール30 (600ml)	266
B84301792	スーパー KMEWシール30 (600ml)	202,275,290,291
B84301794	スーパー KMEWシール30 (600ml)	396
B84301794A	スーパー KMEWシール30 (600ml)	208
B84301807	スーパー KMEWシール30 (600ml)	105,340
B84301808	スーパー KMEWシール30 (600ml)	225
B84301810	スーパー KMEWシール30 (600ml)	105,340
B84301823	スーパー KMEWシール30 (600ml)	107,112,153,341
B84301838	スーパー KMEWシール30 (600ml)	262,344
B84301839	スーパー KMEWシール30 (600ml)	344
B84301843	スーパー KMEWシール30 (600ml)	102,306
B84301846	スーパー KMEWシール30 (600ml)	104,340
B84301847	スーパー KMEWシール30 (600ml)	101,305,339
B84301935A	スーパー KMEWシール30 (600ml)	213,228,314,326
B84301937	スーパー KMEWシール30 (600ml)	182,213,228,238,314,326
B84301944	スーパー KMEWシール30 (600ml)	213,314,326
B84302414	スーパー KMEWシール30 (600ml)	98,174,182,217,238
B84302414C	スーパー KMEWシール30 (600ml)	98,144,214
B84302415	スーパー KMEWシール30 (600ml)	111,167,307
B84302415A	スーパー KMEWシール30 (600ml)	223,330
B84302417	スーパー KMEWシール30 (600ml)	126,138,141,143,208,316,345,429,433
B84302417B	スーパー KMEWシール30 (600ml)	129,170,173,177,184,216,220,231,241,244,312,328,329
B84302417C	スーパー KMEWシール30 (600ml)	84,131,145,171,315,342,464,465,466,467,470,471,473,474
B84302491	スーパー KMEWシール30 (600ml)	123,162,177,181,219,220,270,271,273,279,285,286,287,289,291,292,295,296,297,332,336,396
B84302491A	スーパー KMEWシール30 (600ml)	100,127,168,169,178,182,183,184,187,191,225,230,234,238,239,242,244,246,248,250,255,257,293,304,311,339,343

品番	品名 / 色名	掲載ページ
B84302491B	スーパー KMEWシール30 (600ml)	80,81,82,83,84,85,142,146,148,150,153,155,156,159,161,165,197,199,215,222,232,237,241,243,310,317,318,319,321,325,333,334,346,347,433
B84302495	スーパー KMEWシール30 (600ml)	262
B84302496	スーパー KMEWシール30 (600ml)	269
B84302503	スーパー KMEWシール30 (600ml)	124,127,150,161,165,167,168,176,187,197,199,229,246,255,257,311,342
B84302518A	スーパー KMEWシール30 (600ml)	275
B84302519	スーパー KMEWシール30 (600ml)	275
B84302526	スーパー KMEWシール30 (600ml)	83,137,143,169,243
B84302546	スーパー KMEWシール30 (600ml)	145,320,335
B84302594	スーパー KMEWシール30 (600ml)	270
B84302598	スーパー KMEWシール30 (600ml)	269,396
B84302602	スーパー KMEWシール30 (600ml)	281
B84302602A	スーパー KMEWシール30 (600ml)	292
B84302604	スーパー KMEWシール30 (600ml)	355
B84302606A	スーパー KMEWシール30 (600ml)	281,290
B84302623	スーパー KMEWシール30 (600ml)	138,145,342,343,345,347,120,160,197,199,240,245,131,174,217,237,327,346
B84302628	スーパー KMEWシール30 (600ml)	131,174,217,237,327,346
B84302636	スーパー KMEWシール30 (600ml)	313,345,346
B84302636A	スーパー KMEWシール30 (600ml)	199,257
B84302657	スーパー KMEWシール30 (600ml)	262
B84302688	スーパー KMEWシール30 (600ml)	165,218,266,293,295,296,331,342
B84302715	スーパー KMEWシール30 (600ml)	217,220
B84302716	スーパー KMEWシール30 (600ml)	277
B84302721	スーパー KMEWシール30 (600ml)	293
B84302727	スーパー KMEWシール30 (600ml)	248
B84302732	スーパー KMEWシール30 (600ml)	160
B84302736	スーパー KMEWシール30 (600ml)	262
B84302740	スーパー KMEWシール30 (600ml)	263
B84302741	スーパー KMEWシール30 (600ml)	147
B84302773	スーパー KMEWシール30 (600ml)	468,470,471,473,474
B84302776	スーパー KMEWシール30 (600ml)	168,178,199,204,231,232,257,270,271,279,343
B84302818	スーパー KMEWシール30 (600ml)	110
B84302831	スーパー KMEWシール30 (600ml)	128,132,137,313
B84302833	スーパー KMEWシール30 (600ml)	137,313
B84302834A	スーパー KMEWシール30 (600ml)	137,313
B84302835	スーパー KMEWシール30 (600ml)	137,313
B84302836	スーパー KMEWシール30 (600ml)	137,313
B84302837	スーパー KMEWシール30 (600ml)	213
B84302855	スーパー KMEWシール30 (600ml)	125,128,309
B84302857	スーパー KMEWシール30 (600ml)	128
B84302864	スーパー KMEWシール30 (600ml)	110
B84302865	スーパー KMEWシール30 (600ml)	110
B84302866	スーパー KMEWシール30 (600ml)	105,340
B84302867	スーパー KMEWシール30 (600ml)	105,340
B84302872	スーパー KMEWシール30 (600ml)	99
B84302873	スーパー KMEWシール30 (600ml)	99,121
B84302876	スーパー KMEWシール30 (600ml)	106
B84302879	スーパー KMEWシール30 (600ml)	112,466,473
B84302880	スーパー KMEWシール30 (600ml)	112
B84302903	スーパー KMEWシール30 (600ml)	216
B84302904	スーパー KMEWシール30 (600ml)	135,216
B84302905	スーパー KMEWシール30 (600ml)	216
B84302910A	スーパー KMEWシール30 (600ml)	135,142,212
B84302918	スーパー KMEWシール30 (600ml)	130
B84302919	スーパー KMEWシール30 (600ml)	130

品番	品名 / 色名	掲載ページ	品番	品名 / 色名	掲載ページ	品番	品名 / 色名	掲載ページ
B84302920	スーパー KMEWシール30 (600ml)	130,135,137,313,468,473,474	B84303060	スーパー KMEWシール30 (600ml)	218,291	B84304041	スーパー KMEWシール30 (600ml)	267
B84302924	スーパー KMEWシール30 (600ml)	124	B84303068	スーパー KMEWシール30 (600ml)	199,218,257,331	B84304043	スーパー KMEWシール30 (600ml)	91
B84302927	スーパー KMEWシール30 (600ml)	135	B84303096	スーパー KMEWシール30 (600ml)	191	B84304044	スーパー KMEWシール30 (600ml)	91
B84302932	スーパー KMEWシール30 (600ml)	141	B84303102	スーパー KMEWシール30 (600ml)	281	B84304045	スーパー KMEWシール30 (600ml)	91
B84302933	スーパー KMEWシール30 (600ml)	141	B84303200	スーパー KMEWシール30 (600ml)	199,257	B84304047	スーパー KMEWシール30 (600ml)	315,316
B84302937	スーパー KMEWシール30 (600ml)	338	B84303201	スーパー KMEWシール30 (600ml)	199,257	B84304053	スーパー KMEWシール30 (600ml)	328,329
B84302938	スーパー KMEWシール30 (600ml)	338	B84303202	スーパー KMEWシール30 (600ml)	199,257	B84304069	スーパー KMEWシール30 (600ml)	228
B84302939	スーパー KMEWシール30 (600ml)	121,338	B84303203	スーパー KMEWシール30 (600ml)	199,257	B8430407	スーパー KMEWシール30 (600ml)	138
B84302940	スーパー KMEWシール30 (600ml)	338	B84303211	スーパー KMEWシール30 (600ml)	325	B84304070	スーパー KMEWシール30 (600ml)	228
B84302941	スーパー KMEWシール30 (600ml)	338	B84303212	スーパー KMEWシール30 (600ml)	120,159,197,199,250,255,257,293,310,318,333	B84304073	スーパー KMEWシール30 (600ml)	228
B84302942	スーパー KMEWシール30 (600ml)	108	B84303215	スーパー KMEWシール30 (600ml)	165	B8430407A	スーパー KMEWシール30 (600ml)	345
B84302943	スーパー KMEWシール30 (600ml)	108,466,468,469,470,471	B84303217	スーパー KMEWシール30 (600ml)	333	B8430408	スーパー KMEWシール30 (600ml)	82,138,142,175,212,215,226,283,327,342,343,345,347,365
B84302944	スーパー KMEWシール30 (600ml)	108,169	B84303218	スーパー KMEWシール30 (600ml)	197,199,255,257,333	B8430409	スーパー KMEWシール30 (600ml)	138,144,175,177,180,214,226,309,324,328,341,345,346
B84302945	スーパー KMEWシール30 (600ml)	108,115,117,118	B84303219	スーパー KMEWシール30 (600ml)	159,267,333	B8430409B	スーパー KMEWシール30 (600ml)	276,315
B84302946	スーパー KMEWシール30 (600ml)	108,115,117,118	B84303231	スーパー KMEWシール30 (600ml)	237,277	B8430409C	スーパー KMEWシール30 (600ml)	344
B84302947	スーパー KMEWシール30 (600ml)	95,109,308	B84303241	スーパー KMEWシール30 (600ml)	285	B8430412	スーパー KMEWシール30 (600ml)	167,223,296,297,324
B84302948	スーパー KMEWシール30 (600ml)	109	B84303243	スーパー KMEWシール30 (600ml)	80,148,162,222	B8430417	スーパー KMEWシール30 (600ml)	270
B84302949	スーパー KMEWシール30 (600ml)	95,109,308,465	B84303275	スーパー KMEWシール30 (600ml)	292	B8430427	スーパー KMEWシール30 (600ml)	127,199,207,215,257,272,287,296,311,327
B84302949A	スーパー KMEWシール30 (600ml)	109	B84303276	スーパー KMEWシール30 (600ml)	292	B8430427A	スーパー KMEWシール30 (600ml)	207
B84302950	スーパー KMEWシール30 (600ml)	109	B84303800	スーパー KMEWシール30 (600ml)	102,306	B8430428	スーパー KMEWシール30 (600ml)	109,142,202,207,208,209,212,227,264,265,266,287
B84302952	スーパー KMEWシール30 (600ml)	109	B84303818	スーパー KMEWシール30 (600ml)	99	B8430442	スーパー KMEWシール30 (600ml)	95,229,308,342,471
B84302955	スーパー KMEWシール30 (600ml)	92,111,307	B84303819	スーパー KMEWシール30 (600ml)	106	B8430442A	スーパー KMEWシール30 (600ml)	176
B84302956A	スーパー KMEWシール30 (600ml)	111,307	B84303821	スーパー KMEWシール30 (600ml)	106	B8430462	スーパー KMEWシール30 (600ml)	242,264,265
B84302965	スーパー KMEWシール30 (600ml)	282	B84303822	スーパー KMEWシール30 (600ml)	106	B8430462A	スーパー KMEWシール30 (600ml)	208
B84302966	スーパー KMEWシール30 (600ml)	282	B84303827	スーパー KMEWシール30 (600ml)	104,171,340	B8430495	スーパー KMEWシール30 (600ml)	124,126,137,138,141,143,144,149,165,167,173,177,187,188,191,192,202,204,206,214,223,228,245,246,247,248,249,250,263,269,272,277,283,288,313,320,332,335,342,345,347
B84302969	スーパー KMEWシール30 (600ml)	282	B84303828	スーパー KMEWシール30 (600ml)	104,340,466	B8430495A	スーパー KMEWシール30 (600ml)	278,279,280,288,294,295,296,297,396
B84302970	スーパー KMEWシール30 (600ml)	213,314,326	B84303840	スーパー KMEWシール30 (600ml)	213	B8430498	スーパー KMEWシール30 (600ml)	266,268,274,276,288
B84302974	スーパー KMEWシール30 (600ml)	103	B84303841	スーパー KMEWシール30 (600ml)	213,228,330	B8430498A	スーパー KMEWシール30 (600ml)	176,268,271,286,287,288,292,293,295,344
B84302975	スーパー KMEWシール30 (600ml)	103	B84303859	スーパー KMEWシール30 (600ml)	309,324	B8430522A	スーパー KMEWシール30 (600ml)	273,274,278
B84302976	スーパー KMEWシール30 (600ml)	103	B84303869	スーパー KMEWシール30 (600ml)	125,237,314,326	B8430522B	スーパー KMEWシール30 (600ml)	264,328,329
B84302977	スーパー KMEWシール30 (600ml)	103	B84303878	スーパー KMEWシール30 (600ml)	324	B8430557	スーパー KMEWシール30 (600ml)	153,197,199,206,207,219,255,257,265,276,285,294
B84302978	スーパー KMEWシール30 (600ml)	100,103,304,339	B84303883	スーパー KMEWシール30 (600ml)	330	B8430557B	スーパー KMEWシール30 (600ml)	283
B84302979	スーパー KMEWシール30 (600ml)	103	B84303887	スーパー KMEWシール30 (600ml)	95,308	B8430557C	スーパー KMEWシール30 (600ml)	283
B84302980	スーパー KMEWシール30 (600ml)	110	B84303888	スーパー KMEWシール30 (600ml)	95,98	B8430577	スーパー KMEWシール30 (600ml)	160,167,197,199,221,223,255,257,286,320,335,355
B84302982	スーパー KMEWシール30 (600ml)	110	B84303889	スーパー KMEWシール30 (600ml)	95	B8430580	スーパー KMEWシール30 (600ml)	197,199,255,257,278
B84302994	スーパー KMEWシール30 (600ml)	105,340	B84303890	スーパー KMEWシール30 (600ml)	95,308	B8430581	スーパー KMEWシール30 (600ml)	176,234,466,471
B84302996	スーパー KMEWシール30 (600ml)	105,169,340	B84303891	スーパー KMEWシール30 (600ml)	95,308	B8430582	スーパー KMEWシール30 (600ml)	165,179,203,221,233,234,247
B84302999	スーパー KMEWシール30 (600ml)	102,306	B84303892	スーパー KMEWシール30 (600ml)	95,308			
B84303003	スーパー KMEWシール30 (600ml)	131	B84303920	スーパー KMEWシール30 (600ml)	125			
B84303003A	スーパー KMEWシール30 (600ml)	141,150,165,217,341	B84303923	スーパー KMEWシール30 (600ml)	125			
B84303005A	スーパー KMEWシール30 (600ml)	155,197,199,255,257,465,466,468,473	B84303924	スーパー KMEWシール30 (600ml)	132			
B84303012	スーパー KMEWシール30 (600ml)	237,277	B84303925	スーパー KMEWシール30 (600ml)	132			
B84303042	スーパー KMEWシール30 (600ml)	265	B84303937	スーパー KMEWシール30 (600ml)	95,308			
B84303043	スーパー KMEWシール30 (600ml)	265	B84303939	スーパー KMEWシール30 (600ml)	95,308			
B84303044	スーパー KMEWシール30 (600ml)	183,187,197,199,208,240,242,245,246,255,257,264,266,285,286,287,289,292,317,332,355,429	B84303940	スーパー KMEWシール30 (600ml)	111,307			
B84303045	スーパー KMEWシール30 (600ml)	126,153,154,156,159,167,187,197,199,239,240,255,257,285,287,289,309,310,316,317,319,321,325,329,332,334,336	B84303941	スーパー KMEWシール30 (600ml)	129,312			
B84303051	スーパー KMEWシール30 (600ml)	80,81,82,83,84,85,120,148,149,153,156,159,165,167,219,319,321,334,336	B84303958	スーパー KMEWシール30 (600ml)	132			
B84303057	スーパー KMEWシール30 (600ml)	262,265	B84303963	スーパー KMEWシール30 (600ml)	129,312			
			B84303979	スーパー KMEWシール30 (600ml)	126			
			B84303990	スーパー KMEWシール30 (600ml)	123,182,238			
			B84303992	スーパー KMEWシール30 (600ml)	263			
			B8430400	スーパー KMEWシール30 (600ml)	199,209,257,258,298,299,300,321,336,348,355,365,367			
			B84304002	スーパー KMEWシール30 (600ml)	171			
			B84304007	スーパー KMEWシール30 (600ml)	173			
			B84304008	スーパー KMEWシール30 (600ml)	173			
			B84304009	スーパー KMEWシール30 (600ml)	173			
			B8430401	スーパー KMEWシール30 (600ml)	215			
			B84304015	スーパー KMEWシール30 (600ml)	92			
			B84304027	スーパー KMEWシール30 (600ml)	230			
			B84304028	スーパー KMEWシール30 (600ml)	230			
			B84304029	スーパー KMEWシール30 (600ml)	236			
			B84304030	スーパー KMEWシール30 (600ml)	236			
			B84304031	スーパー KMEWシール30 (600ml)	236			
			B84304032	スーパー KMEWシール30 (600ml)	236			
			B84304036	スーパー KMEWシール30 (600ml)	267			
			B84304037	スーパー KMEWシール30 (600ml)	267			
			B84304038	スーパー KMEWシール30 (600ml)	267			
			B84304039	スーパー KMEWシール30 (600ml)	267			
			B84304040	スーパー KMEWシール30 (600ml)	267			

■品番索引 ケイミュー外壁材

品番	品名 / 色名	掲載ページ	品番	品名 / 色名	掲載ページ	品番	品名 / 色名	掲載ページ
B8430669	スーパー KMEWシール30 (600ml)	203,206,208,262,264	B8440			B84402949	スーパー KMEWシール40 (600ml)	109
B8430677A	スーパー KMEWシール30 (600ml)	202	B84401615	スーパー KMEWシール40 (600ml)	156	B84402949A	スーパー KMEWシール40 (600ml)	109
B8430689	スーパー KMEWシール30 (600ml)	265,396	B84401616	スーパー KMEWシール40 (600ml)	125,149,167	B84402950	スーパー KMEWシール40 (600ml)	109
B8430689A	スーパー KMEWシール30 (600ml)	270,277	B84401622	スーパー KMEWシール40 (600ml)	141	B84402952	スーパー KMEWシール40 (600ml)	109
B8430707	スーパー KMEWシール30 (600ml)	132,174,204,205	B84401653	スーパー KMEWシール40 (600ml)	131,162	B84402955	スーパー KMEWシール40 (600ml)	111
B8430707C	スーパー KMEWシール30 (600ml)	197,199,227,255,257	B84401716	スーパー KMEWシール40 (600ml)	142	B84402956	スーパー KMEWシール40 (600ml)	111
B8430708	スーパー KMEWシール30 (600ml)	131,147,161,205,330,331	B84401741A	スーパー KMEWシール40 (600ml)	98	B84402974	スーパー KMEWシール40 (600ml)	103
B8430709	スーパー KMEWシール30 (600ml)	135,137,168,170,180,181,183,184,187,203,204,205,225,229,234,241,242,246,250,313,362	B84401758	スーパー KMEWシール40 (600ml)	153,156,159,161,165,167	B84402975	スーパー KMEWシール40 (600ml)	103
B8430713	スーパー KMEWシール30 (600ml)	121,129,141,142,143,144,147,150,153,160,167,169,182,227,312,318,320,333,342,346,347	B84401807	スーパー KMEWシール40 (600ml)	105	B84402976	スーパー KMEWシール40 (600ml)	103
B8430713A	スーパー KMEWシール30 (600ml)	125,214,219,223,331,335,80,81,82,83,84,85,148,155,159,161,218,238	B84401810	スーパー KMEWシール40 (600ml)	105	B84402977	スーパー KMEWシール40 (600ml)	103
B8430713B	スーパー KMEWシール30 (600ml)	83,84,85,148,155,159,161,218,238	B84401823	スーパー KMEWシール40 (600ml)	107,112,153	B84402978	スーパー KMEWシール40 (600ml)	100,103
B8430719	スーパー KMEWシール30 (600ml)	265	B84401843	スーパー KMEWシール40 (600ml)	102	B84402979	スーパー KMEWシール40 (600ml)	103
B8430719A	スーパー KMEWシール30 (600ml)	120,123,197,199,255,257	B84401846	スーパー KMEWシール40 (600ml)	104	B84402980	スーパー KMEWシール40 (600ml)	110
B8430736	スーパー KMEWシール30 (600ml)	203	B84401847	スーパー KMEWシール40 (600ml)	101	B84402982	スーパー KMEWシール40 (600ml)	110
B8430743	スーパー KMEWシール30 (600ml)	121,123,130,147,171,175,176,197,199,229,255,257,465,467,470,471,473,80,81,82,83,84,85,126,127,145,146,149,155,162,165,170,175,176,179,180,181,184,187,188,192,203,222,224,226,229,230,233,234,244,246,247,249,255,257,311,319,327,334,344,346,347	B84402414	スーパー KMEWシール40 (600ml)	98	B84402994	スーパー KMEWシール40 (600ml)	105
B8430746	スーパー KMEWシール30 (600ml)	187,188,192,203,222,224,226,229,230,233,234,244,246,247,249,255,257,311,319,327,334,344,346,347	B84402414C	スーパー KMEWシール40 (600ml)	98,144	B84402996	スーパー KMEWシール40 (600ml)	105
B8430747	スーパー KMEWシール30 (600ml)	206,219,319,334	B84402415	スーパー KMEWシール40 (600ml)	111,167	B84402999	スーパー KMEWシール40 (600ml)	102
B8430748	スーパー KMEWシール30 (600ml)	135,173,355,465,467,471,473,474	B84402417	スーパー KMEWシール40 (600ml)	126,138,141,143	B84403003	スーパー KMEWシール40 (600ml)	131,141,150,165,341
B8430748B	スーパー KMEWシール30 (600ml)	290	B84402417B	スーパー KMEWシール40 (600ml)	129	B84403005A	スーパー KMEWシール40 (600ml)	155
B8430749	スーパー KMEWシール30 (600ml)	205,208,226	B84402417C	スーパー KMEWシール40 (600ml)	131,145,342	B84403045	スーパー KMEWシール40 (600ml)	126,153,154,156,159,167
B8430749A	スーパー KMEWシール30 (600ml)	197,255,257,262,264,289	B84402491	スーパー KMEWシール40 (600ml)	123,162	B84403051	スーパー KMEWシール40 (600ml)	120,148,149,153,156,159,165,167
B8430749B	スーパー KMEWシール30 (600ml)	199	B84402491A	スーパー KMEWシール40 (600ml)	100,127	B84403212	スーパー KMEWシール40 (600ml)	120,159
B8430750	スーパー KMEWシール30 (600ml)	396	B84402491B	スーパー KMEWシール40 (600ml)	142,146,148,150,153,155,156,159,161,165	B84403215	スーパー KMEWシール40 (600ml)	160
B8430787	スーパー KMEWシール30 (600ml)	205,262,269	B84402503	スーパー KMEWシール40 (600ml)	124,127,150,161,165,167,342	B84403219	スーパー KMEWシール40 (600ml)	159
B8430903	スーパー KMEWシール30 (600ml)	124	B84402526	スーパー KMEWシール40 (600ml)	137,143	B84403243	スーパー KMEWシール40 (600ml)	148,162
B8430904	スーパー KMEWシール30 (600ml)	147	B84402546	スーパー KMEWシール40 (600ml)	145	B84403800	スーパー KMEWシール40 (600ml)	102
B8430965	スーパー KMEWシール30 (600ml)	272	B84402623	スーパー KMEWシール40 (600ml)	138,145,342	B84403818	スーパー KMEWシール40 (600ml)	99
B8430966	スーパー KMEWシール30 (600ml)	272	B84402628	スーパー KMEWシール40 (600ml)	120,160	B84403819	スーパー KMEWシール40 (600ml)	106
B8430968	スーパー KMEWシール30 (600ml)	276	B84402636	スーパー KMEWシール40 (600ml)	131	B84403821	スーパー KMEWシール40 (600ml)	106
B8430969	スーパー KMEWシール30 (600ml)	276	B84402636	スーパー KMEWシール40 (600ml)	131	B84403822	スーパー KMEWシール40 (600ml)	106
B8430975	スーパー KMEWシール30 (600ml)	100,107,304,339,341	B84402715	スーパー KMEWシール40 (600ml)	165,342	B84403827	スーパー KMEWシール40 (600ml)	104
B8430976	スーパー KMEWシール30 (600ml)	107,174,191,197,199,224,248,341,343,344	B84402736	スーパー KMEWシール40 (600ml)	160	B84403828	スーパー KMEWシール40 (600ml)	104
B8430976A	スーパー KMEWシール30 (600ml)	170,343	B84402773	スーパー KMEWシール40 (600ml)	147	B84403869	スーパー KMEWシール40 (600ml)	125
B8430977	スーパー KMEWシール30 (600ml)	107,341	B84402831	スーパー KMEWシール40 (600ml)	110	B84403888	スーパー KMEWシール40 (600ml)	98
B8430978	スーパー KMEWシール30 (600ml)	101,305,339	B84402831	スーパー KMEWシール40 (600ml)	110	B84403920	スーパー KMEWシール40 (600ml)	125
B8430979	スーパー KMEWシール30 (600ml)	101,305,339	B84402833	スーパー KMEWシール40 (600ml)	128,132,137	B84403923	スーパー KMEWシール40 (600ml)	125
			B84402834A	スーパー KMEWシール40 (600ml)	137	B84403924	スーパー KMEWシール40 (600ml)	132
			B84402835	スーパー KMEWシール40 (600ml)	137	B84403925	スーパー KMEWシール40 (600ml)	132
			B84402836	スーパー KMEWシール40 (600ml)	137	B84403940	スーパー KMEWシール40 (600ml)	111
			B84402855	スーパー KMEWシール40 (600ml)	125,128	B84403941	スーパー KMEWシール40 (600ml)	129
			B84402857	スーパー KMEWシール40 (600ml)	128	B84403958	スーパー KMEWシール40 (600ml)	132
			B84402864	スーパー KMEWシール40 (600ml)	110	B84403963	スーパー KMEWシール40 (600ml)	129
			B84402865	スーパー KMEWシール40 (600ml)	110	B84403979	スーパー KMEWシール40 (600ml)	126
			B84402866	スーパー KMEWシール40 (600ml)	105	B84403990	スーパー KMEWシール40 (600ml)	123
			B84402867	スーパー KMEWシール40 (600ml)	105	B8440407	スーパー KMEWシール40 (600ml)	138
			B84402872	スーパー KMEWシール40 (600ml)	99	B8440408	スーパー KMEWシール40 (600ml)	138,142,342
			B84402873	スーパー KMEWシール40 (600ml)	99,121	B8440409	スーパー KMEWシール40 (600ml)	138,144,341
			B84402876	スーパー KMEWシール40 (600ml)	106	B8440412	スーパー KMEWシール40 (600ml)	167
			B84402879	スーパー KMEWシール40 (600ml)	112	B8440427	スーパー KMEWシール40 (600ml)	127
			B84402880	スーパー KMEWシール40 (600ml)	112	B8440428	スーパー KMEWシール40 (600ml)	109,142
			B84402904	スーパー KMEWシール40 (600ml)	135	B8440442	スーパー KMEWシール40 (600ml)	342
			B84402910A	スーパー KMEWシール40 (600ml)	135,142	B8440495	スーパー KMEWシール40 (600ml)	124,126,137,138,141,143,144,149,165,167,342
			B84402918	スーパー KMEWシール40 (600ml)	130	B8440557	スーパー KMEWシール40 (600ml)	153
			B84402919	スーパー KMEWシール40 (600ml)	130	B8440577	スーパー KMEWシール40 (600ml)	160,167
			B84402920	スーパー KMEWシール40 (600ml)	130,135,137	B8440582	スーパー KMEWシール40 (600ml)	165
			B84402924	スーパー KMEWシール40 (600ml)	124	B8440707	スーパー KMEWシール40 (600ml)	132
			B84402927	スーパー KMEWシール40 (600ml)	135	B8440708	スーパー KMEWシール40 (600ml)	131,147,161
			B84402932	スーパー KMEWシール40 (600ml)	141	B8440709	スーパー KMEWシール40 (600ml)	135,137
			B84402933	スーパー KMEWシール40 (600ml)	141			121,129,141,142,143,144,
			B84402937	スーパー KMEWシール40 (600ml)	338	B8440713	スーパー KMEWシール40 (600ml)	147,150,153,159,160,167,342
			B84402938	スーパー KMEWシール40 (600ml)	338	B8440713A	スーパー KMEWシール40 (600ml)	125
			B84402939	スーパー KMEWシール40 (600ml)	121,338	B8440713B	スーパー KMEWシール40 (600ml)	148,155,161
			B84402940	スーパー KMEWシール40 (600ml)	338	B8440719A	スーパー KMEWシール40 (600ml)	120,123
			B84402941	スーパー KMEWシール40 (600ml)	338	B8440743	スーパー KMEWシール40 (600ml)	121,123,130,147
			B84402942	スーパー KMEWシール40 (600ml)	108	B8440746	スーパー KMEWシール40 (600ml)	126,127,145,146,149,155,162,165
			B84402943	スーパー KMEWシール40 (600ml)	108	B8440748	スーパー KMEWシール40 (600ml)	135
			B84402944	スーパー KMEWシール40 (600ml)	108			
			B84402945	スーパー KMEWシール40 (600ml)	108,115,117,118			
			B84402946	スーパー KMEWシール40 (600ml)	108,115,117,118			
			B84402947	スーパー KMEWシール40 (600ml)	109			
			B84402948	スーパー KMEWシール40 (600ml)	109			

品番	品名 / 色名	掲載ページ	品番	品名 / 色名	掲載ページ	品番	品名 / 色名	掲載ページ
B8440903	スーパー KMEWシール40 (600ml)	124	B8740440	リング釘40	270,276	B93HB1403BNH	現場仕上げ塗料 (補修塗料)	235
B8440904	スーパー KMEWシール40 (600ml)	147	B8740441	リング釘40	268,274	B93HB1404ANH	現場仕上げ塗料 (補修塗料)	235
B8440975	スーパー KMEWシール40 (600ml)	100,107	B8740459	リング釘40	296,297	B93HB1404BNH	現場仕上げ塗料 (補修塗料)	235
B8440976	スーパー KMEWシール40 (600ml)	107	B8740460	リング釘40	295,296,297	B93HB1409BNK	現場仕上げ塗料 (補修塗料)	243
B8440977	スーパー KMEWシール40 (600ml)	107			264,265,285, 287,289,295, 396	B93HB1411ANK	現場仕上げ塗料 (補修塗料)	276
B8440978	スーパー KMEWシール40 (600ml)	101	B8740462	リング釘40		B93HB1427ANH	現場仕上げ塗料 (補修塗料)	230,287,296
B8440979	スーパー KMEWシール40 (600ml)	101			267,290	B93HB1428ANH	現場仕上げ塗料 (補修塗料)	246,284
B8440Z			B8740476	リング釘40	262,266,276, 278,280,283, 286,287,288, 292,295,344	B93HB1428BNH	現場仕上げ塗料 (補修塗料)	239,295
B8440Z1615	スーパー KMEWシールZ40 (600ml)	81,85			264,275,396	B93HB1428CNH	現場仕上げ塗料 (補修塗料)	285,287,289
B8440Z2417C	スーパー KMEWシールZ40 (600ml)	84	B8740498A	リング釘40		B93HB1433AU	現場仕上げ塗料 (補修塗料)	347
B8440Z2491B	スーパー KMEWシールZ40 (600ml)	80,81,82, 83,84,85				B93HB1436AU	現場仕上げ塗料 (補修塗料)	325
B8440Z2526	スーパー KMEWシールZ40 (600ml)	83	B8740522	リング釘40		B93HB1438AA	現場仕上げ塗料 (補修塗料)	214
B8440Z3051	スーパー KMEWシールZ40 (600ml)	80,81,82, 83,84,85	B8740550	リング釘40	270,293	B93HB1438AU	現場仕上げ塗料 (補修塗料)	223,332,335, 347
B8440Z3243	スーパー KMEWシールZ40 (600ml)	80	B8740557	リング釘40	265,285,294	B93HB1438BU	現場仕上げ塗料 (補修塗料)	331
B8440Z408	スーパー KMEWシールZ40 (600ml)	82	B8740560	リング釘40	267,282,293	B93HB1438CU	現場仕上げ塗料 (補修塗料)	327
B8440Z713B	スーパー KMEWシールZ40 (600ml)	80,81,82, 83,84,85	B8740570	リング釘40	280	B93HB1439AA	現場仕上げ塗料 (補修塗料)	213
B8440Z746	スーパー KMEWシールZ40 (600ml)	80,81,82, 83,84,85	B8740574	リング釘40	281			222,326,327, 334,347
B87			B8740582	リング釘40	268,270,278, 281,288	B93HB1439AU	現場仕上げ塗料 (補修塗料)	255,257,344
B87381551	リング釘38	355	B8740585	リング釘40	263,268,282	B93HB1453ANK	現場仕上げ塗料 (補修塗料)	276
B87381710	リング釘38	355	B8740600	リング釘40	262,265,273, 283	B93HB1454ANK	現場仕上げ塗料 (補修塗料)	276
B8738476	リング釘38	355			272,274,275, 276,281,282, 283,288,294, 295,296,297, 344	B93HB1454BNK	現場仕上げ塗料 (補修塗料)	228,229
B8738644	リング釘38	355	B8740644	リング釘40		B93HB1457ANH	現場仕上げ塗料 (補修塗料)	283
B8738684	リング釘38	355				B93HB1460ANH	現場仕上げ塗料 (補修塗料)	280
B87401482	リング釘40	278	B8740657	リング釘40	285	B93HB1466BNK	現場仕上げ塗料 (補修塗料)	276
		266,269,271, 275,279,288, 290,294,296, 297,396	B8740658	リング釘40	273,290	B93HB1468ANK	現場仕上げ塗料 (補修塗料)	229
B87401490	リング釘40		B8740677	リング釘40	269	B93HB1469CNK	現場仕上げ塗料 (補修塗料)	262
		286	B8740689	リング釘40	263,265,270	B93HB1477A	現場仕上げ塗料 (補修塗料)	274
B87401501	リング釘40		B8740719	リング釘40	265,285,287, 289	B93HB1478ANH	現場仕上げ塗料 (補修塗料)	274
B87401504	リング釘40	262,267,273	B8740749	リング釘40	264,289	B93HB1483ANH	現場仕上げ塗料 (補修塗料)	225,278
B87401509	リング釘40	281	B8740W1551	リング釘40	364,365	B93HB1483BNH	現場仕上げ塗料 (補修塗料)	280
B87401559	リング釘40	263,285,287	B8740W1558	リング釘40	364,365			230,267,274, 275,282,286, 293,295
B87401699	リング釘40	268,270,276, 396	B8740W1559	リング釘40	364,365	B93HB1484BNH	現場仕上げ塗料 (補修塗料)	225,278
B87401703	リング釘40	277	B8740W1561	リング釘40	364,365	B93HB1484CNH	現場仕上げ塗料 (補修塗料)	246,249,268, 270,284,287, 288,292
		269,270,271, 273,277,278, 279,280,285, 286,287,289, 291,292,295, 296,297,396	B8740W1710	リング釘40	364,365	B93HB1484DNH	現場仕上げ塗料 (補修塗料)	280,283
B87401710	リング釘40	262,264,266, 274,277,278, 279,286,290, 291,294,295	B8740W408A	リング釘40	364,365	B93HB1484ENH	現場仕上げ塗料 (補修塗料)	279
		262,267,277	B8745400	リング釘45	258,298,300	B93HB1490ANK	現場仕上げ塗料 (補修塗料)	244,248,288, 290
B87401713	リング釘40	274,277,278, 279,286,290, 291,294,295	B8745F1404	リング釘45	466,468,469, 470,471	B93HB1490CNK	現場仕上げ塗料 (補修塗料)	249,284
		262,267,277	B8745F1713	リング釘45	464,465,466, 467,470,471, 473,474	B93HB1492ANH	現場仕上げ塗料 (補修塗料)	274,280
B87401715	リング釘40	267,270,272, 274,283,293, 295,296	B8745F417	リング釘45	466	B93HB1496ANH	現場仕上げ塗料 (補修塗料)	267,296,297
B87401730	リング釘40		B8745F442	リング釘45	471	B93HB1496BNH	現場仕上げ塗料 (補修塗料)	280
		272	B8745F476	リング釘45	465,466,467, 468,471,473, 474	B93HB1497ANH	現場仕上げ塗料 (補修塗料)	283
B87401736	リング釘40	264,267,276, 283,287,292, 293,396	B8745F522	リング釘45	465,466,473	B93HB1541	現場仕上げ塗料 (補修塗料)	262
B87401741	リング釘40	262,272,288	B8745F719	リング釘45	465,466,467, 468,469,470, 471,473,474	B93HB1574ANH	現場仕上げ塗料 (補修塗料)	282,287
B87401765	リング釘40	263,288,289, 293,295	B8745R400	リング釘45 (直留め用)	258,298,300, 395,398,402, 404	B93HB1575ANH	現場仕上げ塗料 (補修塗料)	280,288
B87401799	リング釘40	262,291	B8750R400	リング釘50 (直留め用)	87,299,395, 398,402,404	B93HB1575BNH	現場仕上げ塗料 (補修塗料)	236
B87402496	リング釘40	269	B8765R400	リング釘65 (直留め用)	86,87,299, 395,397,398, 401,402	B93HB1590ANH	現場仕上げ塗料 (補修塗料)	270
B87402600	リング釘40	262,267,277, 279,290,291				B93HB1593ANH	現場仕上げ塗料 (補修塗料)	268
B87403042	リング釘40	265	B8775R400	リング釘75	362	B93HB1593BNH	現場仕上げ塗料 (補修塗料)	284
B87403043	リング釘40	265	B8775W1551	リング釘75	364,365,367			246,249,250, 278,279,280, 281,282,283, 284,288,294, 295,296,297
B87403044	リング釘40	264,266,285, 286,287,289, 292,293	B8775W1558	リング釘75	364,365,367	B93HB1602BNH	現場仕上げ塗料 (補修塗料)	274,275
		262,265	B8775W1559	リング釘75	364,365,367	B93HB1603ANH	現場仕上げ塗料 (補修塗料)	296,297
B87403057	リング釘40	262,265	B8775W1561	リング釘75	364	B93HB1603BNH	現場仕上げ塗料 (補修塗料)	267,295
B8740400	リング釘40	299,348,404	B8775W1710	リング釘75	364,365,367	B93HB1603CNH	現場仕上げ塗料 (補修塗料)	236
B8740408A	リング釘40	276	B8775W408A	リング釘75	364	B93HB1603DNH	現場仕上げ塗料 (補修塗料)	236
B8740409	リング釘40	280	B88			B93HB1603ENH	現場仕上げ塗料 (補修塗料)	267
B8740417	リング釘40	282,292,344 266,270,271, 275,285,292, 293	B881135	留め金具用ビス35 (木下地用)	87,396,400	B93HB1620AA	現場仕上げ塗料 (補修塗料)	214
B8740425	リング釘40	272,281,287, 292,296	B881138	留め金具用ビス38 (木下地用)	87,394,397, 399,400	B93HB1620AU	現場仕上げ塗料 (補修塗料)	347
B8740427	リング釘40	264,265,266, 287	B881190	留め金具用ビス90 (木下地用)	397	B93HB1622AU	現場仕上げ塗料 (補修塗料)	223,335,347
B8740428	リング釘40	271,273,344	B8845S	留め金具用ビス45 (鉄骨下地用)	87,397,401	B93HB1623AA	現場仕上げ塗料 (補修塗料)	213
B8740439	リング釘40		B88501	直留め用ビス50 (鉄骨下地用)	397,401	B93HB1623AU	現場仕上げ塗料 (補修塗料)	326
			B8860	直留め用ビス60 (鉄骨下地用)	86,397	B93HB1696	現場仕上げ塗料 (補修塗料)	262
			B8860S	留め金具用ビス60 (鉄骨下地用)	401	B93HB1696D	現場仕上げ塗料 (補修塗料)	265
			B8880	留め金具用ビス80 (鉄骨下地用)	87,397,401	B93HB1697	現場仕上げ塗料 (補修塗料)	262
			B93			B93HB1697B	現場仕上げ塗料 (補修塗料)	264
			B93HB1403ANH	現場仕上げ塗料 (補修塗料)	235	B93HB1700ANH	現場仕上げ塗料 (補修塗料)	274
						B93HB1700CNH	現場仕上げ塗料 (補修塗料)	270
						B93HB1701BNH	現場仕上げ塗料 (補修塗料)	270
						B93HB1708ANH	現場仕上げ塗料 (補修塗料)	225,278
								246,268,270, 293
						B93HB1708BNH	現場仕上げ塗料 (補修塗料)	283
								287

■品番索引 ケイミュー外壁材

品番	品名 / 色名	掲載ページ	品番	品名 / 色名	掲載ページ	品番	品名 / 色名	掲載ページ
B93HB1708ENH	現場仕上げ塗料 (補修塗料)	267,292	B93HB2523ANH	現場仕上げ塗料 (補修塗料)	225,278	B93HB2600CNK	現場仕上げ塗料 (補修塗料)	277
B93HB1708FNH	現場仕上げ塗料 (補修塗料)	236,279	B93HB2524BNH	現場仕上げ塗料 (補修塗料)	270,278,281,283	B93HB2600DNK	現場仕上げ塗料 (補修塗料)	232,279
B93HB1708GNH	現場仕上げ塗料 (補修塗料)	236	B93HB2524CNH	現場仕上げ塗料 (補修塗料)	288	B93HB2600ENK	現場仕上げ塗料 (補修塗料)	224
B93HB1709ANH	現場仕上げ塗料 (補修塗料)	225,278	B93HB2525AA	現場仕上げ塗料 (補修塗料)	213	B93HB2602ANH	現場仕上げ塗料 (補修塗料)	274,281,292
B93HB1709BNH	現場仕上げ塗料 (補修塗料)	274,286,291,294,295	B93HB2525AA	現場仕上げ塗料 (補修塗料)	326	B93HB2603ANK	現場仕上げ塗料 (補修塗料)	290
B93HB1709CNH	現場仕上げ塗料 (補修塗料)	267,283	B93HB2525BU	現場仕上げ塗料 (補修塗料)	217	B93HB2603BNK	現場仕上げ塗料 (補修塗料)	257
B93HB1709DNH	現場仕上げ塗料 (補修塗料)	279	B93HB2528AA	現場仕上げ塗料 (補修塗料)	213	B93HB2604BNH	現場仕上げ塗料 (補修塗料)	230
B93HB1710ANH	現場仕上げ塗料 (補修塗料)	278,280	B93HB2528AU	現場仕上げ塗料 (補修塗料)	326	B93HB2604CNH	現場仕上げ塗料 (補修塗料)	230
B93HB1711ANH	現場仕上げ塗料 (補修塗料)	285	B93HB2529AA	現場仕上げ塗料 (補修塗料)	325	B93HB2604DNH	現場仕上げ塗料 (補修塗料)	236
B93HB1713	現場仕上げ塗料 (補修塗料)	262,266	B93HB2529AU	現場仕上げ塗料 (補修塗料)	327	B93HB2604ENH	現場仕上げ塗料 (補修塗料)	236
B93HB1713M	現場仕上げ塗料 (補修塗料)	264	B93HB2529BA	現場仕上げ塗料 (補修塗料)	216	B93HB2605BNH	現場仕上げ塗料 (補修塗料)	230
B93HB1714	現場仕上げ塗料 (補修塗料)	262	B93HB2531AA	現場仕上げ塗料 (補修塗料)	215,219,220,328,329,336	B93HB2605CNH	現場仕上げ塗料 (補修塗料)	230
B93HB1715	現場仕上げ塗料 (補修塗料)	262	B93HB2531AU	現場仕上げ塗料 (補修塗料)	222,325,332,333,334,347	B93HB2606BNH	現場仕上げ塗料 (補修塗料)	281
B93HB1737ANK	現場仕上げ塗料 (補修塗料)	276	B93HB2531BA	現場仕上げ塗料 (補修塗料)	213	B93HB2606CNH	現場仕上げ塗料 (補修塗料)	267
B93HB1738ANK	現場仕上げ塗料 (補修塗料)	276	B93HB2531BU	現場仕上げ塗料 (補修塗料)	326,330	B93HB2606DNH	現場仕上げ塗料 (補修塗料)	267
B93HB1739ANK	現場仕上げ塗料 (補修塗料)	226	B93HB2531CA	現場仕上げ塗料 (補修塗料)	212	B93HB2613AA	現場仕上げ塗料 (補修塗料)	215
B93HB1741ANK	現場仕上げ塗料 (補修塗料)	288	B93HB2533AA	現場仕上げ塗料 (補修塗料)	213	B93HB2613AU	現場仕上げ塗料 (補修塗料)	327,330
B93HB1741CNK	現場仕上げ塗料 (補修塗料)	248,271,272	B93HB2533AA	現場仕上げ塗料 (補修塗料)	213	B93HB2614AA	現場仕上げ塗料 (補修塗料)	215
B93HB1746ANH	現場仕上げ塗料 (補修塗料)	249,250,284,288,294,296,297	B93HB2533AA	現場仕上げ塗料 (補修塗料)	213	B93HB2614AU	現場仕上げ塗料 (補修塗料)	327
B93HB1752ANH	現場仕上げ塗料 (補修塗料)	268,270	B93HB2533BA	現場仕上げ塗料 (補修塗料)	326	B93HB2615AA	現場仕上げ塗料 (補修塗料)	215
B93HB1765ANK	現場仕上げ塗料 (補修塗料)	233,240,245,255,257,288	B93HB2533BA	現場仕上げ塗料 (補修塗料)	217,222	B93HB2615BU	現場仕上げ塗料 (補修塗料)	346
B93HB1768ANK	現場仕上げ塗料 (補修塗料)	228,233,234,247,283,288	B93HB2535AA	現場仕上げ塗料 (補修塗料)	213	B93HB2615CU	現場仕上げ塗料 (補修塗料)	346
B93HB1772ANK	現場仕上げ塗料 (補修塗料)	255,257	B93HB2535AANK	現場仕上げ塗料 (補修塗料)	273	B93HB2616AA	現場仕上げ塗料 (補修塗料)	213
B93HB1773ANK	現場仕上げ塗料 (補修塗料)	344	B93HB2535AA	現場仕上げ塗料 (補修塗料)	326	B93HB2616BA	現場仕上げ塗料 (補修塗料)	215
B93HB1781ANK	現場仕上げ塗料 (補修塗料)	255,257	B93HB2539AA	現場仕上げ塗料 (補修塗料)	215,216	B93HB2618AA	現場仕上げ塗料 (補修塗料)	215
B93HB1783ANK	現場仕上げ塗料 (補修塗料)	248,283	B93HB2539AU	現場仕上げ塗料 (補修塗料)	327,347	B93HB2618AU	現場仕上げ塗料 (補修塗料)	331
B93HB1791	現場仕上げ塗料 (補修塗料)	262,266	B93HB2539BA	現場仕上げ塗料 (補修塗料)	212	B93HB2619AA	現場仕上げ塗料 (補修塗料)	215
B93HB1792	現場仕上げ塗料 (補修塗料)	262	B93HB2540AU	現場仕上げ塗料 (補修塗料)	223,335	B93HB2619AU	現場仕上げ塗料 (補修塗料)	346
B93HB1794C	現場仕上げ塗料 (補修塗料)	264	B93HB2546AA	現場仕上げ塗料 (補修塗料)	219	B93HB2619BU	現場仕上げ塗料 (補修塗料)	330
B93HB2404ANH	現場仕上げ塗料 (補修塗料)	283	B93HB2546AU	現場仕上げ塗料 (補修塗料)	335	B93HB2620AA	現場仕上げ塗料 (補修塗料)	213
B93HB2412AA	現場仕上げ塗料 (補修塗料)	214,328	B93HB2548ANH	現場仕上げ塗料 (補修塗料)	344	B93HB2620AU	現場仕上げ塗料 (補修塗料)	326
B93HB2412AU	現場仕上げ塗料 (補修塗料)	324,346	B93HB2550ANH	現場仕上げ塗料 (補修塗料)	344	B93HB2622AU	現場仕上げ塗料 (補修塗料)	346
B93HB2413AA	現場仕上げ塗料 (補修塗料)	214	B93HB2551ANK	現場仕上げ塗料 (補修塗料)	232,234,241,242,243,244,246,248,255,257,271,272,273,279,284,287	B93HB2623AU	現場仕上げ塗料 (補修塗料)	347
B93HB2413ANK	現場仕上げ塗料 (補修塗料)	273	B93HB2551ANK	現場仕上げ塗料 (補修塗料)	227,277	B93HB2627AA	現場仕上げ塗料 (補修塗料)	215
B93HB2413AU	現場仕上げ塗料 (補修塗料)	324	B93HB2551BNK	現場仕上げ塗料 (補修塗料)	283	B93HB2627BA	現場仕上げ塗料 (補修塗料)	328
B93HB2413BA	現場仕上げ塗料 (補修塗料)	328	B93HB2551CNK	現場仕上げ塗料 (補修塗料)	283	B93HB2627CA	現場仕上げ塗料 (補修塗料)	328
B93HB2413BU	現場仕上げ塗料 (補修塗料)	324,346	B93HB2553ANH	現場仕上げ塗料 (補修塗料)	344	B93HB2631AU	現場仕上げ塗料 (補修塗料)	217
B93HB2413CU	現場仕上げ塗料 (補修塗料)	327	B93HB2554ANH	現場仕上げ塗料 (補修塗料)	344	B93HB2632AA	現場仕上げ塗料 (補修塗料)	330,331
B93HB2414AA	現場仕上げ塗料 (補修塗料)	214	B93HB2555ANK	現場仕上げ塗料 (補修塗料)	272	B93HB2632BA	現場仕上げ塗料 (補修塗料)	213
B93HB2415AU	現場仕上げ塗料 (補修塗料)	223	B93HB2562ANK	現場仕上げ塗料 (補修塗料)	283,290	B93HB2632BU	現場仕上げ塗料 (補修塗料)	326
B93HB2415BA	現場仕上げ塗料 (補修塗料)	214	B93HB2562BNK	現場仕上げ塗料 (補修塗料)	231,244,279	B93HB2634AU	現場仕上げ塗料 (補修塗料)	223,324
B93HB2416AA	現場仕上げ塗料 (補修塗料)	214,219	B93HB2562DNK	現場仕上げ塗料 (補修塗料)	241	B93HB2634BA	現場仕上げ塗料 (補修塗料)	329
B93HB2416AU	現場仕上げ塗料 (補修塗料)	223,331,333,335,347	B93HB2564ANK	現場仕上げ塗料 (補修塗料)	344	B93HB2636AA	現場仕上げ塗料 (補修塗料)	212
B93HB2416BA	現場仕上げ塗料 (補修塗料)	216	B93HB2568ANH	現場仕上げ塗料 (補修塗料)	344	B93HB2636AU	現場仕上げ塗料 (補修塗料)	217,327
B93HB2416BU	現場仕上げ塗料 (補修塗料)	325	B93HB2569ANK	現場仕上げ塗料 (補修塗料)	229	B93HB2636BU	現場仕上げ塗料 (補修塗料)	346
B93HB2417AA	現場仕上げ塗料 (補修塗料)	212,220,328,329	B93HB2569BNK	現場仕上げ塗料 (補修塗料)	231	B93HB2639ANK	現場仕上げ塗料 (補修塗料)	226,257
B93HB2417AU	現場仕上げ塗料 (補修塗料)	324,330,347	B93HB2569CNK	現場仕上げ塗料 (補修塗料)	233	B93HB2639BNK	現場仕上げ塗料 (補修塗料)	272
B93HB2417BA	現場仕上げ塗料 (補修塗料)	214	B93HB2572ANK	現場仕上げ塗料 (補修塗料)	233	B93HB2658D	現場仕上げ塗料 (補修塗料)	263
B93HB2417BU	現場仕上げ塗料 (補修塗料)	330	B93HB2575BNK	現場仕上げ塗料 (補修塗料)	233	B93HB2664	現場仕上げ塗料 (補修塗料)	262
B93HB2417CA	現場仕上げ塗料 (補修塗料)	216	B93HB2576ANK	現場仕上げ塗料 (補修塗料)	269	B93HB2665BNK	現場仕上げ塗料 (補修塗料)	277
B93HB2417DA	現場仕上げ塗料 (補修塗料)	329	B93HB2576BNK	現場仕上げ塗料 (補修塗料)	231	B93HB2666AA	現場仕上げ塗料 (補修塗料)	213
B93HB2419ANH	現場仕上げ塗料 (補修塗料)	225,278	B93HB2577BNK	現場仕上げ塗料 (補修塗料)	231	B93HB2666AU	現場仕上げ塗料 (補修塗料)	228,269,279,284
B93HB2456AA	現場仕上げ塗料 (補修塗料)	329	B93HB2578ANH	現場仕上げ塗料 (補修塗料)	344	B93HB2669ANK	現場仕上げ塗料 (補修塗料)	255,257,272
B93HB2498B	現場仕上げ塗料 (補修塗料)	263	B93HB2581ANK	現場仕上げ塗料 (補修塗料)	233	B93HB2669CNK	現場仕上げ塗料 (補修塗料)	234,273
B93HB2510ANH	現場仕上げ塗料 (補修塗料)	270,274,278	B93HB2583AA	現場仕上げ塗料 (補修塗料)	219	B93HB2670AA	現場仕上げ塗料 (補修塗料)	215
B93HB2510CNH	現場仕上げ塗料 (補修塗料)	284	B93HB2583AU	現場仕上げ塗料 (補修塗料)	325,333,334	B93HB2670AU	現場仕上げ塗料 (補修塗料)	325
B93HB2510DNH	現場仕上げ塗料 (補修塗料)	288,293	B93HB2591ANK	現場仕上げ塗料 (補修塗料)	269,276	B93HB2678ANK	現場仕上げ塗料 (補修塗料)	276
B93HB2511ANH	現場仕上げ塗料 (補修塗料)	282,298,295,296	B93HB2592ANK	現場仕上げ塗料 (補修塗料)	283	B93HB2683ANK	現場仕上げ塗料 (補修塗料)	272
B93HB2511BNH	現場仕上げ塗料 (補修塗料)	274	B93HB2592BNK	現場仕上げ塗料 (補修塗料)	255,257	B93HB2687	現場仕上げ塗料 (補修塗料)	262
B93HB2511CNH	現場仕上げ塗料 (補修塗料)	284	B93HB2594ANH	現場仕上げ塗料 (補修塗料)	246,270,275,287	B93HB2688A	現場仕上げ塗料 (補修塗料)	262
B93HB2512ANH	現場仕上げ塗料 (補修塗料)	274,275	B93HB2594BNH	現場仕上げ塗料 (補修塗料)	250,285	B93HB2690AA	現場仕上げ塗料 (補修塗料)	212
B93HB2512BNH	現場仕上げ塗料 (補修塗料)	281	B93HB2597ANK	現場仕上げ塗料 (補修塗料)	225,230,238,239,246,250,270,279,284,285,286,287,289,291,292,293,295,296,297	B93HB2690BA	現場仕上げ塗料 (補修塗料)	216
B93HB2513ANH	現場仕上げ塗料 (補修塗料)	274,281	B93HB2597BNH	現場仕上げ塗料 (補修塗料)	283	B93HB2712AU	現場仕上げ塗料 (補修塗料)	324
B93HB2514BNH	現場仕上げ塗料 (補修塗料)	274	B93HB2597CNH	現場仕上げ塗料 (補修塗料)	230,268	B93HB2715AU	現場仕上げ塗料 (補修塗料)	331
B93HB2515ANH	現場仕上げ塗料 (補修塗料)	275,288,289,295	B93HB2597DNH	現場仕上げ塗料 (補修塗料)	230	B93HB2716AA	現場仕上げ塗料 (補修塗料)	220
B93HB2515BNH	現場仕上げ塗料 (補修塗料)	238	B93HB2597ENH	現場仕上げ塗料 (補修塗料)	267	B93HB2716AU	現場仕上げ塗料 (補修塗料)	217,331
B93HB2515CNH	現場仕上げ塗料 (補修塗料)	293	B93HB2598ANK	現場仕上げ塗料 (補修塗料)	284,344	B93HB2716BU	現場仕上げ塗料 (補修塗料)	326
B93HB2517ANH	現場仕上げ塗料 (補修塗料)	275	B93HB2600ANK	現場仕上げ塗料 (補修塗料)	243,290	B93HB2716CA	現場仕上げ塗料 (補修塗料)	213
B93HB2518ANH	現場仕上げ塗料 (補修塗料)	270,275	B93HB2600BNK	現場仕上げ塗料 (補修塗料)	344	B93HB2719ANK	現場仕上げ塗料 (補修塗料)	248,276
B93HB2518BNH	現場仕上げ塗料 (補修塗料)	230	B93HB2597BNH	現場仕上げ塗料 (補修塗料)	283	B93HB2720ANK	現場仕上げ塗料 (補修塗料)	228,229,276,287
B93HB2518CNH	現場仕上げ塗料 (補修塗料)	230	B93HB2597CNH	現場仕上げ塗料 (補修塗料)	230,268	B93HB2720BNK	現場仕上げ塗料 (補修塗料)	246,255,257
B93HB2519ANH	現場仕上げ塗料 (補修塗料)	275	B93HB2597DNH	現場仕上げ塗料 (補修塗料)	230	B93HB2721ANK	現場仕上げ塗料 (補修塗料)	277
B93HB2520ANH	現場仕上げ塗料 (補修塗料)	275	B93HB2597ENH	現場仕上げ塗料 (補修塗料)	267	B93HB2721BNK	現場仕上げ塗料 (補修塗料)	272
B93HB2521BNH	現場仕上げ塗料 (補修塗料)	275	B93HB2598ANK	現場仕上げ塗料 (補修塗料)	284,344	B93HB2721CNK	現場仕上げ塗料 (補修塗料)	237
B93HB2522ANH	現場仕上げ塗料 (補修塗料)	275	B93HB2600ANK	現場仕上げ塗料 (補修塗料)	243,290			
			B93HB2600BNK	現場仕上げ塗料 (補修塗料)	344			

■品番索引 ケイミュー外壁材

品番	品名 / 色名	掲載ページ	品番	品名 / 色名	掲載ページ	品番	品名 / 色名	掲載ページ
B93HB3329ANK	現場仕上げ塗料 (補修塗料)	255,257	B93HB751ANK	現場仕上げ塗料 (補修塗料)	226,269,276,344	B95K2658A	現場仕上げ塗料 (補修塗料)	204
B93HB3342BNH	現場仕上げ塗料 (補修塗料)	250,293	B93HB753ANK	現場仕上げ塗料 (補修塗料)	228,234,273	B95K2658C	現場仕上げ塗料 (補修塗料)	204
B93HB3378ANH	現場仕上げ塗料 (補修塗料)	267	B93HB753CNK	現場仕上げ塗料 (補修塗料)	284	B95K2688	現場仕上げ塗料 (補修塗料)	205
B93HB3379ANH	現場仕上げ塗料 (補修塗料)	267	B93HB773ANK	現場仕上げ塗料 (補修塗料)	269	B95K2725	現場仕上げ塗料 (補修塗料)	343
B93HB3379BNH	現場仕上げ塗料 (補修塗料)	267	B93HB773CNK	現場仕上げ塗料 (補修塗料)	237	B95K2740A	現場仕上げ塗料 (補修塗料)	205
B93HB4069ANK	現場仕上げ塗料 (補修塗料)	228	B93HB773BNK	現場仕上げ塗料 (補修塗料)	276	B95K2742	現場仕上げ塗料 (補修塗料)	343
B93HB4070ANK	現場仕上げ塗料 (補修塗料)	228	B93HB775ANK	現場仕上げ塗料 (補修塗料)	269	B95K3000	現場仕上げ塗料 (補修塗料)	204,343
B93HB4074ANK	現場仕上げ塗料 (補修塗料)	228	B93HB781ANK	現場仕上げ塗料 (補修塗料)	294	B95K3058	現場仕上げ塗料 (補修塗料)	208
B93HB428	現場仕上げ塗料 (補修塗料)	265,266	B93HB781ANH	現場仕上げ塗料 (補修塗料)	283,285	B95K3103	現場仕上げ塗料 (補修塗料)	343
B93HB428B	現場仕上げ塗料 (補修塗料)	264	B93HB782ANH	現場仕上げ塗料 (補修塗料)	289	B95K416C	現場仕上げ塗料 (補修塗料)	204
B93HB462	現場仕上げ塗料 (補修塗料)	265	B93HB782BNH	現場仕上げ塗料 (補修塗料)	267	B95K416D	現場仕上げ塗料 (補修塗料)	204
B93HB462C	現場仕上げ塗料 (補修塗料)	264	B93HB783ANK	現場仕上げ塗料 (補修塗料)	238,283,284	B95K427C	現場仕上げ塗料 (補修塗料)	207
B93HB557	現場仕上げ塗料 (補修塗料)	265	B93HB783BNH	現場仕上げ塗料 (補修塗料)	270	B95K427E	現場仕上げ塗料 (補修塗料)	207
B93HB594	現場仕上げ塗料 (補修塗料)	262	B93HB788ANK	現場仕上げ塗料 (補修塗料)	242,255,283	B95K428A	現場仕上げ塗料 (補修塗料)	202,207,209
B93HB625ANH	現場仕上げ塗料 (補修塗料)	344	B93HB788BNK	現場仕上げ塗料 (補修塗料)	257	B95K428B	現場仕上げ塗料 (補修塗料)	208
B93HB633ANH	現場仕上げ塗料 (補修塗料)	344	B95			B95K442B	現場仕上げ塗料 (補修塗料)	204
		226,228,269,277,279,283,284,288,344	B95BD2691	現場仕上げ塗料 (補修塗料)	355	B95K447A	現場仕上げ塗料 (補修塗料)	203
B93HB644ANK	現場仕上げ塗料 (補修塗料)	276	B95BD2693	現場仕上げ塗料 (補修塗料)	355	B95K447B	現場仕上げ塗料 (補修塗料)	343
B93HB644BNK	現場仕上げ塗料 (補修塗料)	276			266,272,274,287,293,295,296	B95K462A	現場仕上げ塗料 (補修塗料)	206
B93HB644CNK	現場仕上げ塗料 (補修塗料)	237,245,246,247,248,249	B95H1427	現場仕上げ塗料 (補修塗料)	296	B95K462B	現場仕上げ塗料 (補修塗料)	208
B93HB644DNK	現場仕上げ塗料 (補修塗料)	224			275	B95K557A	現場仕上げ塗料 (補修塗料)	206,207
B93HB644ENK	現場仕上げ塗料 (補修塗料)	229,232,272	B95H1499A	現場仕上げ塗料 (補修塗料)	275	B95K560A	現場仕上げ塗料 (補修塗料)	202
B93HB644FNK	現場仕上げ塗料 (補修塗料)	273			268,269,270,271,272,273,274,275,276,277,279,284,285,286,287,288,289,291,292,293,294,295,296,297,344	B95K560C	現場仕上げ塗料 (補修塗料)	202
B93HB645ANK	現場仕上げ塗料 (補修塗料)	257	B95H1602	現場仕上げ塗料 (補修塗料)	285,286,287,288,289,291,292,293,294,295,296,297,344	B95K583A	現場仕上げ塗料 (補修塗料)	207
B93HB648ANK	現場仕上げ塗料 (補修塗料)	224			283,295,296,297	B95K583B	現場仕上げ塗料 (補修塗料)	207
B93HB669B	現場仕上げ塗料 (補修塗料)	262	B95H1603A	現場仕上げ塗料 (補修塗料)	262,267,290,291	B95K583B	現場仕上げ塗料 (補修塗料)	207
B93HB669S	現場仕上げ塗料 (補修塗料)	264	B95H1786	現場仕上げ塗料 (補修塗料)	265	B95K594A	現場仕上げ塗料 (補修塗料)	205
B93HB682ANK	現場仕上げ塗料 (補修塗料)	257,272,287	B95H3043	現場仕上げ塗料 (補修塗料)	265	B95K594C	現場仕上げ塗料 (補修塗料)	205
B93HB689	現場仕上げ塗料 (補修塗料)	265	B95H3057	現場仕上げ塗料 (補修塗料)	262,265	B95K595A	現場仕上げ塗料 (補修塗料)	203
B93HB689F	現場仕上げ塗料 (補修塗料)	263			264,266,282,285,286,287,289,292	B95K595B	現場仕上げ塗料 (補修塗料)	202
B93HB707ANK	現場仕上げ塗料 (補修塗料)	227,255,257,283	B95H3058	現場仕上げ塗料 (補修塗料)	262,266,282,285,286,287,289,292	B95K669D	現場仕上げ塗料 (補修塗料)	203
B93HB709ANK	現場仕上げ塗料 (補修塗料)	234,276,279	B95H425	現場仕上げ塗料 (補修塗料)	292	B95K669F	現場仕上げ塗料 (補修塗料)	204,205
B93HB709BNK	現場仕上げ塗料 (補修塗料)	283	B95H442	現場仕上げ塗料 (補修塗料)	268,274,285	B95K669H	現場仕上げ塗料 (補修塗料)	206
B93HB709DNK	現場仕上げ塗料 (補修塗料)	227,228,241,242	B95H425	現場仕上げ塗料 (補修塗料)	292	B95K669M	現場仕上げ塗料 (補修塗料)	208
B93HB709ENK	現場仕上げ塗料 (補修塗料)	246	B95H442	現場仕上げ塗料 (補修塗料)	267,270,271,272,279,281,282,290,291,292	B95K670B	現場仕上げ塗料 (補修塗料)	203
B93HB709FNK	現場仕上げ塗料 (補修塗料)	287	B95H674	現場仕上げ塗料 (補修塗料)	269,276,288,290,294,296,297	B95K670D	現場仕上げ塗料 (補修塗料)	203
B93HB719ANK	現場仕上げ塗料 (補修塗料)	229			262,264,265,267,276,289,293	B95K677B	現場仕上げ塗料 (補修塗料)	202
B93HB719BNK	現場仕上げ塗料 (補修塗料)	234,255	B95H677	現場仕上げ塗料 (補修塗料)	262,266,282,285,286,287,289,292	B95K677C	現場仕上げ塗料 (補修塗料)	203
B93HB719CNK	現場仕上げ塗料 (補修塗料)	257,284			263,265,284,285,287,289	B95K677D	現場仕上げ塗料 (補修塗料)	343
B93HB730	現場仕上げ塗料 (補修塗料)	266	B95H689	現場仕上げ塗料 (補修塗料)	202,343	B95K678B	現場仕上げ塗料 (補修塗料)	202,204,343
B93HB730A	現場仕上げ塗料 (補修塗料)	262	B95H737	現場仕上げ塗料 (補修塗料)	202	B95K678C	現場仕上げ塗料 (補修塗料)	203
B93HB735	現場仕上げ塗料 (補修塗料)	265	B95K1476B	現場仕上げ塗料 (補修塗料)	202	B95K678D	現場仕上げ塗料 (補修塗料)	204
B93HB737CNH	現場仕上げ塗料 (補修塗料)	284	B95K1476D	現場仕上げ塗料 (補修塗料)	202	B95K678E	現場仕上げ塗料 (補修塗料)	206
B93HB742ANK	現場仕上げ塗料 (補修塗料)	269,283	B95K1476E	現場仕上げ塗料 (補修塗料)	202	B95K678F	現場仕上げ塗料 (補修塗料)	202
B93HB742BNK	現場仕上げ塗料 (補修塗料)	226	B95K1476F	現場仕上げ塗料 (補修塗料)	202	B95K689D	現場仕上げ塗料 (補修塗料)	204
B93HB743ANK	現場仕上げ塗料 (補修塗料)	228,277,283,284	B95K1695A	現場仕上げ塗料 (補修塗料)	203	B95K730D	現場仕上げ塗料 (補修塗料)	205
B93HB743BNK	現場仕上げ塗料 (補修塗料)	227,234,237,255,276,284	B95K1696B	現場仕上げ塗料 (補修塗料)	205	B95K730E	現場仕上げ塗料 (補修塗料)	202,203
B93HB743CNK	現場仕上げ塗料 (補修塗料)	228,229	B95K1696C	現場仕上げ塗料 (補修塗料)	203,204	B95K730F	現場仕上げ塗料 (補修塗料)	202
B93HB743DNK	現場仕上げ塗料 (補修塗料)	226,257	B95K1696E	現場仕上げ塗料 (補修塗料)	203	B95K730H	現場仕上げ塗料 (補修塗料)	343
B93HB744ANK	現場仕上げ塗料 (補修塗料)	229	B95K1696F	現場仕上げ塗料 (補修塗料)	205	B95K730K	現場仕上げ塗料 (補修塗料)	202
B93HB745BNK	現場仕上げ塗料 (補修塗料)	232	B95K1697A	現場仕上げ塗料 (補修塗料)	203	B95K736A	現場仕上げ塗料 (補修塗料)	203
B93HB745CNK	現場仕上げ塗料 (補修塗料)	226	B95K1697B	現場仕上げ塗料 (補修塗料)	205	B95K740D	現場仕上げ塗料 (補修塗料)	203
		224,226,228,229,233,234,244,246,247,249,255,257,269,272,276,284,287,288,344	B95K1697C	現場仕上げ塗料 (補修塗料)	208	B95RH1534	現場仕上げ塗料 (補修塗料)	271,272,288,344
B93HB746ANK	現場仕上げ塗料 (補修塗料)	283	B95K1713B	現場仕上げ塗料 (補修塗料)	203,205			262,264,265,266,267,268,270,274,277,278,279,281,283,284,286,287,288,290,291,292,293,294,295
B93HB746CNK	現場仕上げ塗料 (補修塗料)	279	B95K1713C	現場仕上げ塗料 (補修塗料)	208	B95RH1553	現場仕上げ塗料 (補修塗料)	266,267,268,270,274,277,278,279,281,283,284,286,287,288,290,291,292,293,294,295
B93HB746ENK	現場仕上げ塗料 (補修塗料)	276	B95K1713D	現場仕上げ塗料 (補修塗料)	204			263,264,265,266,267,268,269,270,274,277,278,279,281,283,284,286,287,288,290,291,292,293,294,295
B93HB747ANK	現場仕上げ塗料 (補修塗料)	234	B95K1714A	現場仕上げ塗料 (補修塗料)	205	B95RH1574	現場仕上げ塗料 (補修塗料)	266,280,283,287
B93HB747BNK	現場仕上げ塗料 (補修塗料)	246	B95K1714C	現場仕上げ塗料 (補修塗料)	205			262,263,266,267,268,269,270,274,277,278,279,281,283,284,286,287,288,290,291,292,293,294,295
B93HB747CNK	現場仕上げ塗料 (補修塗料)	284	B95K1715A	現場仕上げ塗料 (補修塗料)	205	B95RH425	現場仕上げ塗料 (補修塗料)	275,277,293,344
B93HB747DNK	現場仕上げ塗料 (補修塗料)	242,287	B95K1789E	現場仕上げ塗料 (補修塗料)	202			269,280
B93HB747ENK	現場仕上げ塗料 (補修塗料)	255,257	B95K1789F	現場仕上げ塗料 (補修塗料)	202	B95RH444	現場仕上げ塗料 (補修塗料)	277,281,290
B93HB748ANK	現場仕上げ塗料 (補修塗料)	290	B95K1791A	現場仕上げ塗料 (補修塗料)	202			267,268,270,272,276,280,281,284,292,296,297
B93HB749ANK	現場仕上げ塗料 (補修塗料)	277	B95K1792A	現場仕上げ塗料 (補修塗料)	202	B95RH457	現場仕上げ塗料 (補修塗料)	264,265,284,285,287,289,296
B93HB749BNK	現場仕上げ塗料 (補修塗料)	237	B95K1792C	現場仕上げ塗料 (補修塗料)	343			265
B93HB749CNK	現場仕上げ塗料 (補修塗料)	226,255,257	B95K1792F	現場仕上げ塗料 (補修塗料)	202	B95RH461	現場仕上げ塗料 (補修塗料)	265
B93HB750ANK	現場仕上げ塗料 (補修塗料)	276	B95K1794	現場仕上げ塗料 (補修塗料)	208	B95RH462	現場仕上げ塗料 (補修塗料)	264,265,284,285,287,289,296
B93HB750CNK	現場仕上げ塗料 (補修塗料)	284	B95K2652A	現場仕上げ塗料 (補修塗料)	204			267,271,278,281,282
			B95K2656B	現場仕上げ塗料 (補修塗料)	343	B95RH512	現場仕上げ塗料 (補修塗料)	

品番	品名 / 色名	掲載ページ	品番	品名 / 色名	掲載ページ	品番	品名 / 色名	掲載ページ
B95RH542	現場仕上げ塗料 (補修塗料)	270,276	B963201AK	現場仕上げ塗料 (補修塗料)	199	B96L1928CU	現場仕上げ塗料 (補修塗料)	342
B95RH550	現場仕上げ塗料 (補修塗料)	264,270,273,275,277,278,285,287	B963202AK	現場仕上げ塗料 (補修塗料)	199	B96L1933CA	現場仕上げ塗料 (補修塗料)	138
B95RH557	現場仕上げ塗料 (補修塗料)	263,265,276,278,283,285,288,289,293,294,295	B963203AK	現場仕上げ塗料 (補修塗料)	199	B96L1933CU	現場仕上げ塗料 (補修塗料)	345
B95RH684	現場仕上げ塗料 (補修塗料)	262	B963215A	現場仕上げ塗料 (補修塗料)	362	B96L2412BA	現場仕上げ塗料 (補修塗料)	138,144,341
B95RH746	現場仕上げ塗料 (補修塗料)	262,266,269,270,278,280,283,284,286,287,288,292,293,295,344	B963224AK	現場仕上げ塗料 (補修塗料)	187	B96L2412CU	現場仕上げ塗料 (補修塗料)	309,345
B96			B963241AH	現場仕上げ塗料 (補修塗料)	182	B96L2414CA	現場仕上げ塗料 (補修塗料)	144
B961409AK	現場仕上げ塗料 (補修塗料)	191	B963316AK	現場仕上げ塗料 (補修塗料)	197,199	B96L2415AA	現場仕上げ塗料 (補修塗料)	167
B961428CH	現場仕上げ塗料 (補修塗料)	187	B963329AK	現場仕上げ塗料 (補修塗料)	197,199	B96L2416BA	現場仕上げ塗料 (補修塗料)	144,148,161,167
B961453BK	現場仕上げ塗料 (補修塗料)	197,199	B96644BK	現場仕上げ塗料 (補修塗料)	177,187,188,191,192	B96L2416BU	現場仕上げ塗料 (補修塗料)	143,153,159,318,320,346
B961468BK	現場仕上げ塗料 (補修塗料)	176	B96644DK	現場仕上げ塗料 (補修塗料)	175	B96L2416DU	現場仕上げ塗料 (補修塗料)	342
B961469AK	現場仕上げ塗料 (補修塗料)	176	B96644EK	現場仕上げ塗料 (補修塗料)	176	B96L2417AA	現場仕上げ塗料 (補修塗料)	131,138,142,145,315,316
B961484EH	現場仕上げ塗料 (補修塗料)	187,192	B96645AK	現場仕上げ塗料 (補修塗料)	199	B96L2417AU	現場仕上げ塗料 (補修塗料)	132,143,345
B961490BK	現場仕上げ塗料 (補修塗料)	191,192	B96682BK	現場仕上げ塗料 (補修塗料)	199	B96L2417FU	現場仕上げ塗料 (補修塗料)	342
B961557C	現場仕上げ塗料 (補修塗料)	362	B96707BK	現場仕上げ塗料 (補修塗料)	197	B96L2525BU	現場仕上げ塗料 (補修塗料)	127,132,311,314,342
B961559C	現場仕上げ塗料 (補修塗料)	362	B96707CK	現場仕上げ塗料 (補修塗料)	199	B96L2525CA	現場仕上げ塗料 (補修塗料)	161,165,167
B961567C	現場仕上げ塗料 (補修塗料)	362	B96709AK	現場仕上げ塗料 (補修塗料)	177,180	B96L2525CU	現場仕上げ塗料 (補修塗料)	143
B961602CH	現場仕上げ塗料 (補修塗料)	187,192	B96709EK	現場仕上げ塗料 (補修塗料)	183,184	B96L2526DU	現場仕上げ塗料 (補修塗料)	143
B961708CH	現場仕上げ塗料 (補修塗料)	187	B96709GK	現場仕上げ塗料 (補修塗料)	187	B96L2528CA	現場仕上げ塗料 (補修塗料)	165
B961736BK	現場仕上げ塗料 (補修塗料)	176	B96719BK	現場仕上げ塗料 (補修塗料)	176	B96L2528DA	現場仕上げ塗料 (補修塗料)	145
B961746DH	現場仕上げ塗料 (補修塗料)	192	B96719CK	現場仕上げ塗料 (補修塗料)	197,199	B96L2528DU	現場仕上げ塗料 (補修塗料)	314
B961765AK	現場仕上げ塗料 (補修塗料)	183	B96742AK	現場仕上げ塗料 (補修塗料)	175	B96L2531CU	現場仕上げ塗料 (補修塗料)	127,310,311,317,318,319,346
B961765BK	現場仕上げ塗料 (補修塗料)	179,197	B96743CK	現場仕上げ塗料 (補修塗料)	175	B96L2531EA	現場仕上げ塗料 (補修塗料)	142,146,148,156,161,165,321
B961765CK	現場仕上げ塗料 (補修塗料)	199	B96743DK	現場仕上げ塗料 (補修塗料)	176	B96L2531EU	現場仕上げ塗料 (補修塗料)	314
B961768CK	現場仕上げ塗料 (補修塗料)	179	B96743EK	現場仕上げ塗料 (補修塗料)	197,199	B96L2533AU	現場仕上げ塗料 (補修塗料)	131,162
B961772BK	現場仕上げ塗料 (補修塗料)	197,199	B96746BK	現場仕上げ塗料 (補修塗料)	175,176,179,184,187,188,192	B96L2539BA	現場仕上げ塗料 (補修塗料)	138
B961781AK	現場仕上げ塗料 (補修塗料)	197,199	B96746CK	現場仕上げ塗料 (補修塗料)	180	B96L2539BU	現場仕上げ塗料 (補修塗料)	342,345
B961783BK	現場仕上げ塗料 (補修塗料)	191	B96746DK	現場仕上げ塗料 (補修塗料)	197,199	B96L2540CU	現場仕上げ塗料 (補修塗料)	167,320
B961901BK	現場仕上げ塗料 (補修塗料)	179	B96747CK	現場仕上げ塗料 (補修塗料)	187	B96L2543BA	現場仕上げ塗料 (補修塗料)	138
B961910BK	現場仕上げ塗料 (補修塗料)	179	B96747DK	現場仕上げ塗料 (補修塗料)	197,199	B96L2543DU	現場仕上げ塗料 (補修塗料)	345
B961911BK	現場仕上げ塗料 (補修塗料)	179	B96749CK	現場仕上げ塗料 (補修塗料)	175	B96L2546AA	現場仕上げ塗料 (補修塗料)	145
B961912CK	現場仕上げ塗料 (補修塗料)	179	B96749DK	現場仕上げ塗料 (補修塗料)	197,199	B96L2546BU	現場仕上げ塗料 (補修塗料)	153,320
B962510AH	現場仕上げ塗料 (補修塗料)	182	B96751BK	現場仕上げ塗料 (補修塗料)	175	B96L2551AK	現場仕上げ塗料 (補修塗料)	168,169,178,181
B962551AK	現場仕上げ塗料 (補修塗料)	184,191,197	B96751DK	現場仕上げ塗料 (補修塗料)	177	B96L2557AK	現場仕上げ塗料 (補修塗料)	174
B962551BK	現場仕上げ塗料 (補修塗料)	183,187,199	B96751EK	現場仕上げ塗料 (補修塗料)	180	B96L2562AK	現場仕上げ塗料 (補修塗料)	170
B962562EK	現場仕上げ塗料 (補修塗料)	184	B96783AK	現場仕上げ塗料 (補修塗料)	182	B96L2583BA	現場仕上げ塗料 (補修塗料)	156,161,165,167
B962562FK	現場仕上げ塗料 (補修塗料)	177	B96788BK	現場仕上げ塗料 (補修塗料)	197,199	B96L2583BU	現場仕上げ塗料 (補修塗料)	153,159,318,319
B962564BK	現場仕上げ塗料 (補修塗料)	177	B96F2945AA	現場仕上げ塗料 (補修塗料)	108,115,117,118	B96L2583CU	現場仕上げ塗料 (補修塗料)	317
B962592AK	現場仕上げ塗料 (補修塗料)	197,199	B96F2974AA	現場仕上げ塗料 (補修塗料)	103	B96L2615CU	現場仕上げ塗料 (補修塗料)	127,311
B962594CH	現場仕上げ塗料 (補修塗料)	187	B96F2988AA	現場仕上げ塗料 (補修塗料)	107,341	B96L2618CU	現場仕上げ塗料 (補修塗料)	143
B962597BH	現場仕上げ塗料 (補修塗料)	343	B96F2990AA	現場仕上げ塗料 (補修塗料)	107,341	B96L2620AU	現場仕上げ塗料 (補修塗料)	314
B962597CH	現場仕上げ塗料 (補修塗料)	182,187	B96F3887AA	現場仕上げ塗料 (補修塗料)	95,308	B96L2623BA	現場仕上げ塗料 (補修塗料)	138,145
B962598BK	現場仕上げ塗料 (補修塗料)	177	B96F3888AA	現場仕上げ塗料 (補修塗料)	95	B96L2623BU	現場仕上げ塗料 (補修塗料)	342,345
B962603AK	現場仕上げ塗料 (補修塗料)	199	B96F3889AA	現場仕上げ塗料 (補修塗料)	95	B96L2627DA	現場仕上げ塗料 (補修塗料)	315
B962639AK	現場仕上げ塗料 (補修塗料)	199	B96F3891AA	現場仕上げ塗料 (補修塗料)	95,308	B96L2632BU	現場仕上げ塗料 (補修塗料)	121,126,129,312
B962669BK	現場仕上げ塗料 (補修塗料)	177	B96F3936AA	現場仕上げ塗料 (補修塗料)	95,308	B96L2632DU	現場仕上げ塗料 (補修塗料)	143
B962669CK	現場仕上げ塗料 (補修塗料)	197,199	B96F3937AA	現場仕上げ塗料 (補修塗料)	95,308	B96L2632GU	現場仕上げ塗料 (補修塗料)	314
B962720AK	現場仕上げ塗料 (補修塗料)	176,187	B96G4060AU	現場仕上げ塗料 (補修塗料)	120	B96L2634CU	現場仕上げ塗料 (補修塗料)	167,309
B962720BK	現場仕上げ塗料 (補修塗料)	199	B96G4061AU	現場仕上げ塗料 (補修塗料)	120	B96L2636BA	現場仕上げ塗料 (補修塗料)	142
B962720CK	現場仕上げ塗料 (補修塗料)	197	B96G4062AU	現場仕上げ塗料 (補修塗料)	120	B96L2636BU	現場仕上げ塗料 (補修塗料)	131,345
B962818AK	現場仕上げ塗料 (補修塗料)	191	B96L1438CA	現場仕上げ塗料 (補修塗料)	138,144,165,167	B96L2646CU	現場仕上げ塗料 (補修塗料)	342
B962818BK	現場仕上げ塗料 (補修塗料)	199	B96L1438DU	現場仕上げ塗料 (補修塗料)	126,143,149,168,342,345	B96L2646DU	現場仕上げ塗料 (補修塗料)	132
B962819AH	現場仕上げ塗料 (補修塗料)	343	B96L1438GA	現場仕上げ塗料 (補修塗料)	145	B96L2647CU	現場仕上げ塗料 (補修塗料)	147
B962931AU	現場仕上げ塗料 (補修塗料)	135,137,313	B96L1438HU	現場仕上げ塗料 (補修塗料)	320	B96L2669AK	現場仕上げ塗料 (補修塗料)	178
B963015BK	現場仕上げ塗料 (補修塗料)	197,199	B96L1439BU	現場仕上げ塗料 (補修塗料)	80,81,82,83,84,85,126,127,149,311,314,319,346	B96L2670BU	現場仕上げ塗料 (補修塗料)	342
B963044AH	現場仕上げ塗料 (補修塗料)	187	B96L1439CA	現場仕上げ塗料 (補修塗料)	145,146,165	B96L2670HA	現場仕上げ塗料 (補修塗料)	146
B963045BH	現場仕上げ塗料 (補修塗料)	187	B96L1620BA	現場仕上げ塗料 (補修塗料)	138,144	B96L2690BA	現場仕上げ塗料 (補修塗料)	142
B963064AK	現場仕上げ塗料 (補修塗料)	183,197,199	B96L1620CA	現場仕上げ塗料 (補修塗料)	145	B96L2712AU	現場仕上げ塗料 (補修塗料)	121,309
B963091AK	現場仕上げ塗料 (補修塗料)	197,199	B96L1620CU	現場仕上げ塗料 (補修塗料)	143	B96L2715CA	現場仕上げ塗料 (補修塗料)	165
B963096AK	現場仕上げ塗料 (補修塗料)	191	B96L1620EU	現場仕上げ塗料 (補修塗料)	345	B96L2715CU	現場仕上げ塗料 (補修塗料)	342
B963152AK	現場仕上げ塗料 (補修塗料)	160	B96L1622AU	現場仕上げ塗料 (補修塗料)	167,320	B96L2716CA	現場仕上げ塗料 (補修塗料)	161
B963167AK	現場仕上げ塗料 (補修塗料)	187	B96L1622CU	現場仕上げ塗料 (補修塗料)	149,346	B96L2716DU	現場仕上げ塗料 (補修塗料)	131
B963170AK	現場仕上げ塗料 (補修塗料)	160	B96L1765AK	現場仕上げ塗料 (補修塗料)	129,169,312	B96L2720BK	現場仕上げ塗料 (補修塗料)	168,173
B963177AK	現場仕上げ塗料 (補修塗料)	160,182	B96L1783AA	現場仕上げ塗料 (補修塗料)	145	B96L2721BK	現場仕上げ塗料 (補修塗料)	174
B963178AK	現場仕上げ塗料 (補修塗料)	160	B96L1783BU	現場仕上げ塗料 (補修塗料)	342	B96L2818BK	現場仕上げ塗料 (補修塗料)	168,169,171,174,178
B963200AK	現場仕上げ塗料 (補修塗料)	199				B96L2898AK	現場仕上げ塗料 (補修塗料)	178
						B96L2899AK	現場仕上げ塗料 (補修塗料)	178

品番	品名 / 色名	掲載ページ	品番	品名 / 色名	掲載ページ	品番	品名 / 色名	掲載ページ
B97L3930AK	現場仕上げ塗料 (補修塗料)	168	B98F3828AA	現場仕上げ塗料 (補修塗料)	104.340			268,269,270,
B97L3931AA	現場仕上げ塗料 (補修塗料)	316	B98F3829AA	現場仕上げ塗料 (補修塗料)	104.340			271,272,273,
B97L3933AA	現場仕上げ塗料 (補修塗料)	315	B98F3942AA	現場仕上げ塗料 (補修塗料)	98			274,275,276,
B97L3935AA	現場仕上げ塗料 (補修塗料)	315	B98F3953AA	現場仕上げ塗料 (補修塗料)	111.307			277,279,285,
B97L3954AU	現場仕上げ塗料 (補修塗料)	132	B98F4043AA	現場仕上げ塗料 (補修塗料)	91	BA61644	R出隅14	286,287,288,
B97L3956AU	現場仕上げ塗料 (補修塗料)	132	B98F4044AA	現場仕上げ塗料 (補修塗料)	91			289,291,292,
B97L3959AU	現場仕上げ塗料 (補修塗料)	127,311	B98F4045AA	現場仕上げ塗料 (補修塗料)	91			293,294,295,
B97L3963AU	現場仕上げ塗料 (補修塗料)	129,312	B98L1892AK	現場仕上げ塗料 (補修塗料)	181			296,297,344,
B97L3966AU	現場仕上げ塗料 (補修塗料)	129,312	B98L1893AK	現場仕上げ塗料 (補修塗料)	181			396
B97L3967AK	現場仕上げ塗料 (補修塗料)	142	B98L1894AK	現場仕上げ塗料 (補修塗料)	181	BA61674	R出隅14	267,270,271,
B97L3968AK	現場仕上げ塗料 (補修塗料)	142	B98L1926BU	現場仕上げ塗料 (補修塗料)	342			272,279,281,
B97L3970AA	現場仕上げ塗料 (補修塗料)	142	B98L1927BU	現場仕上げ塗料 (補修塗料)	342			282,290,291,
B97L3971AA	現場仕上げ塗料 (補修塗料)	142	B98L3830AK	現場仕上げ塗料 (補修塗料)	170			292
B97L3973AU	現場仕上げ塗料 (補修塗料)	121	B98L3831AK	現場仕上げ塗料 (補修塗料)	170	BA61677	R出隅14	269,276,288,
B97L3974AU	現場仕上げ塗料 (補修塗料)	121	B98L3832AK	現場仕上げ塗料 (補修塗料)	170			290,294,296,
B97L3975AU	現場仕上げ塗料 (補修塗料)	121	B98L3833AK	現場仕上げ塗料 (補修塗料)	170	BA61682	R出隅14	272,274,287,
B97L3976AU	現場仕上げ塗料 (補修塗料)	121	B98L3855AU	現場仕上げ塗料 (補修塗料)	345	BA61682	R出隅14	293,295,296,
B97L3977AU	現場仕上げ塗料 (補修塗料)	126	B98L3859AU	現場仕上げ塗料 (補修塗料)	309	BA61684	R出隅14	262,272
B97L3978AU	現場仕上げ塗料 (補修塗料)	126	B98L3861AU	現場仕上げ塗料 (補修塗料)	309	BA61689	R出隅14	262,264,265,
B97L3981AU	現場仕上げ塗料 (補修塗料)	126	B98L3927AU	現場仕上げ塗料 (補修塗料)	132			267,276,289,
B97L3983AU	現場仕上げ塗料 (補修塗料)	131	B98L3955AU	現場仕上げ塗料 (補修塗料)	132	BA61719	R出隅14	293
B97L3984AU	現場仕上げ塗料 (補修塗料)	131	B98L3958AU	現場仕上げ塗料 (補修塗料)	132	BA61740	R出隅14	263,265,285,
B97L3985AU	現場仕上げ塗料 (補修塗料)	131	B98L3960AU	現場仕上げ塗料 (補修塗料)	127,311			287,289,396
B97L3986AU	現場仕上げ塗料 (補修塗料)	131	B98L3961AU	現場仕上げ塗料 (補修塗料)	127,311	BA61746	R出隅14	262,266,269,
B97L3996AK	現場仕上げ塗料 (補修塗料)	169	B98L3962AU	現場仕上げ塗料 (補修塗料)	127,311			270,278,280,
B97L3997AK	現場仕上げ塗料 (補修塗料)	169	B98L3964AU	現場仕上げ塗料 (補修塗料)	129,312			283,286,287,
B97L3998AK	現場仕上げ塗料 (補修塗料)	169	B98L3965AU	現場仕上げ塗料 (補修塗料)	129,312	BS61		288,292,293,
B97L3999AK	現場仕上げ塗料 (補修塗料)	169	B98L3979AU	現場仕上げ塗料 (補修塗料)	126	BS61400	R出隅14	295,344,396
B97L4000AK	現場仕上げ塗料 (補修塗料)	169	B98L3980AU	現場仕上げ塗料 (補修塗料)	126	CC		
B97L4001AK	現場仕上げ塗料 (補修塗料)	171	BA61			CC1**	LAP-WALL Colonial シャツフル	474
B97L4002AK	現場仕上げ塗料 (補修塗料)	171	BA611534	R出隅14	271,288,344	CC5**	LAP-WALL Colonial	472
B97L4003AK	現場仕上げ塗料 (補修塗料)	171			262,264,265,	CC8**	LAP-WALL Colonial 遮熱	471
B97L4004AK	現場仕上げ塗料 (補修塗料)	171			267,268,270,	CL		
B97L4005AK	現場仕上げ塗料 (補修塗料)	173			274,277,278,	CL340*C	セラティール・親水パウコート16 ソティール16	207
B97L4006AK	現場仕上げ塗料 (補修塗料)	173	BA611553	R出隅14	279,281,283,	CL340*GC	セラティール・親水パウコート16 ソティール16	207
B97L4007AK	現場仕上げ塗料 (補修塗料)	173			286,287,288,	CL380*C	セラティール・親水パウコート16 板木目16	205
B97L4008AK	現場仕上げ塗料 (補修塗料)	173			290,291,292,	CL380*GC	セラティール・親水パウコート16 板木目16	205
B97L4009AK	現場仕上げ塗料 (補修塗料)	173	BA611553	R出隅14	293,294,295,	CL381*C	セラティール・親水パウコート16 シュランク16	203
B97L4010AK	現場仕上げ塗料 (補修塗料)	173			396	CL381*GC	セラティール・親水パウコート16 シュランク16	203
B97L4011AK	現場仕上げ塗料 (補修塗料)	173	BA611574	R出隅14	263,264,265,	CL389*C	セラティール・親水パウコート16 シュランク16	202
B97L4048AA	現場仕上げ塗料 (補修塗料)	315,316			266,280,283,	CL389*GC	セラティール・親水パウコート16 デュプレ	202
B97L4049AA	現場仕上げ塗料 (補修塗料)	315	BA613043	R出隅14	287	CL389*GC	セラティール・親水パウコート16 デュプレ	202
B97L4083AA	現場仕上げ塗料 (補修塗料)	315,316	BA613043	R出隅14	265	CL392*GC	セラティール・親水パウコート16 モダストライプ16	206
B97L4084AA	現場仕上げ塗料 (補修塗料)	315	BA613057	R出隅14	262,265	CL455*C	セラティール・親水パウコート16 グリッドスクエア	204
B97L992CA	現場仕上げ塗料 (補修塗料)	146	BA613058	R出隅14	264,266,282,	CL455*GC	セラティール・親水パウコート16 グリッドスクエア	204
B97L996CA	現場仕上げ塗料 (補修塗料)	144			285,286,287,	CL468*C	セラティール・親水パウコート16 スクラムライン	343
B97L997CA	現場仕上げ塗料 (補修塗料)	144			289,292	CL510*C	セラティール・親水パウコート18 よらい調	209
B98			BA61425	R出隅14	262,263,275,	CL510*GC	セラティール・親水パウコート18 よらい調	209
B982855DU	現場仕上げ塗料 (補修塗料)	128			277,292,293,	CL578*GC	セラティール・親水パウコート18 シェドラップ	208
B982857CU	現場仕上げ塗料 (補修塗料)	128	BA61425	R出隅14	344	CLD		
B98F2935AA	現場仕上げ塗料 (補修塗料)	100,304,339	BA61441	R出隅14	266	CLD340*C	セラティール・親水パウコート16 ソティール16 同員出隅(455)	207
B98F2936AA	現場仕上げ塗料 (補修塗料)	100,304,339	BA61442	R出隅14	269,280	CLD340*GC	セラティール・親水パウコート16 ソティール16 同員出隅(455)	207
B98F2937AA	現場仕上げ塗料 (補修塗料)	338	BA61444	R出隅14	268,274,285	CLD380*C	セラティール・親水パウコート16 板木目16 同員出隅(455)	205
B98F2938AA	現場仕上げ塗料 (補修塗料)	338			277,281,290	CLD380*GC	セラティール・親水パウコート16 板木目16 同員出隅(455)	205
B98F2940AA	現場仕上げ塗料 (補修塗料)	338	BA61457	R出隅14	267,268,270,	CLD381*C	セラティール・親水パウコート16 板木目16 同員出隅(455)	205
B98F2943AA	現場仕上げ塗料 (補修塗料)	108			272,276,280,	CLD381*GC	セラティール・親水パウコート16 シュランク16 同員出隅(455)	203
B98F2944AA	現場仕上げ塗料 (補修塗料)	108	BA61461	R出隅14	281,292,296,	CLD381*GC	セラティール・親水パウコート16 シュランク16 同員出隅(455)	203
B98F2948AA	現場仕上げ塗料 (補修塗料)	109			297,396	CLD389*C	セラティール・親水パウコート16 デュプレ 同員出隅(455)	202
B98F2950AA	現場仕上げ塗料 (補修塗料)	109	BA61462	R出隅14	265	CLD389*GC	セラティール・親水パウコート16 デュプレ 同員出隅(455)	202
B98F2977AA	現場仕上げ塗料 (補修塗料)	103			264,265,285,	CLD392*GC	セラティール・親水パウコート16 デュプレ 同員出隅(455)	202
B98F2978AA	現場仕上げ塗料 (補修塗料)	103	BA61476	R出隅14	287,289,295,	CLD392*GC	セラティール・親水パウコート16 モダストライプ16 同員出隅(455)	206
B98F2983AA	現場仕上げ塗料 (補修塗料)	110			396	CLD455*C	セラティール・親水パウコート16 グリッドスクエア 同員出隅(455)	204
B98F2984AA	現場仕上げ塗料 (補修塗料)	110	BA61512	R出隅14	262,267,290,	CLD455*GC	セラティール・親水パウコート16 グリッドスクエア 同員出隅(455)	204
B98F2986AA	現場仕上げ塗料 (補修塗料)	101,305,339			291	CLD468*C	セラティール・親水パウコート16 スクラムライン 同員出隅(455)	343
B98F2997AA	現場仕上げ塗料 (補修塗料)	105,340	BA61542	R出隅14	267,271,278,	CLD510*C	セラティール・親水パウコート18 よらい調 同員出隅(455)	209
B98F3816AA	現場仕上げ塗料 (補修塗料)	99			281,282	CLD510*GC	セラティール・親水パウコート18 よらい調 同員出隅(455)	209
B98F3817AA	現場仕上げ塗料 (補修塗料)	99	BA61550	R出隅14	270,276	CLD578*GC	セラティール・親水パウコート18 シェドラップ 同員出隅(455)	208
B98F3818AA	現場仕上げ塗料 (補修塗料)	99			264,270,273,	CLP		
B98F3819AA	現場仕上げ塗料 (補修塗料)	106			275,277,278,	CLP340*C	セラティール・親水パウコート16 ソティール16 同員出隅(3000)	207
B98F3820AA	現場仕上げ塗料 (補修塗料)	106	BA61557	R出隅14	285,287	CLP340*GC	セラティール・親水パウコート16 ソティール16 同員出隅(3000)	207
B98F3821AA	現場仕上げ塗料 (補修塗料)	106			263,265,276,	CLP380*C	セラティール・親水パウコート16 板木目16 同員出隅(3000)	205
B98F3822AA	現場仕上げ塗料 (補修塗料)	106			278,283,285,	CLP380*GC	セラティール・親水パウコート16 板木目16 同員出隅(3000)	205
B98F3826AA	現場仕上げ塗料 (補修塗料)	112	BA61583	R出隅14	288,289,293,	CLP380*GC	セラティール・親水パウコート16 板木目16 同員出隅(3000)	205
B98F3827AA	現場仕上げ塗料 (補修塗料)	104,340			294,295	CLP392*GC	セラティール・親水パウコート16 板木目16 同員出隅(3000)	206
					283,295,296,	CW		
					297	CW125*GC	セラティール・親水14 モダストライプ16	265
						CW183*GC	セラティール・親水14 板木目14	262
						CW212*GC	セラティール・親水14 ブラシス	266
						CW238*GC	セラティール・親水14 ボーダーラップ	264
						CW242*GC	セラティール・親水14 エルデフラット14	263

■品番索引 ケイミュー外壁材

品番	品名 / 色名	掲載ページ	品番	品名 / 色名	掲載ページ	品番	品名 / 色名	掲載ページ
CWD			EHP741*K	イクセレージ・光セラ16 ユニットパネル 同質出隅(3030)	197	EW730*H	イクセレージ・親水15 シマンフラット	238
CWD125*GC	セラディール・親水14 モダストライプⅡ	同質出隅(455) 265	EHP742*K	イクセレージ・光セラ16 ユニットパネル 同質出隅(3030)	197	EW733*K	イクセレージ・親水15 ラビスクエア	227
CWD183*GC	セラディール・親水14 板木目14	同質出隅(455) 262	EHP748*K	イクセレージ・光セラ16 新フラット16	同質出隅(3030) 199	EW734*K	イクセレージ・親水15 イールストーン	228
CWD212*GC	セラディール・親水14 プラシス	同質出隅(455) 266	ES			EW735*K	イクセレージ・親水15 ヴェルデブリック	230
CWD238*GC	セラディール・親水14 ボーダーラップ	同質出隅(455) 264	ES1670K	イクセレージ14 目地なしフラット横張り	299	EW736*H	イクセレージ・親水15 ルミナスウッド	236
CWD242*GC	セラディール・親水14 エルデフラット14	同質出隅(455) 263	ES4110F	イクセレージ16 フラット16	258,298	EW737*K	イクセレージ・親水15 ペブル	242
CWL			ES7480K	イクセレージ16 新フラット16	198,256,298	EW738*H	イクセレージ・親水15 リュージュ 15	250
CWL125*GC	セラディール・親水14 モダストライプⅡ	同質出隅(3030) 265	ESD			EW739*K	イクセレージ・親水16 ユニットパネル	254
CWL183*GC	セラディール・親水14 板木目14	同質出隅(3030) 262	ESD4110F	イクセレージ16 フラット16	同質出隅(455) 258,298	EW740*K	イクセレージ・親水16 ユニットパネル	254
CWL212*GC	セラディール・親水14 プラシス	同質出隅(3030) 266	ESD7480K	イクセレージ16 新フラット16	同質出隅(455) 199,257,298	EW741*K	イクセレージ・親水16 ユニットパネル	254
CWL238*GC	セラディール・親水14 ボーダーラップ	同質出隅(3030) 264	ESL			EW742*K	イクセレージ・親水16 ユニットパネル	254
CWL242*GC	セラディール・親水14 エルデフラット14	同質出隅(3030) 263	ESL1680JK	イクセレージ14 目地なしフラット縦張り	同質出隅(3030) 299	EW748*K	イクセレージ・親水16 新フラット16	256
EW			ESP			EWD		
EH321*H	イクセレージ・光セラ15 ひより15	192	ESP4110F	イクセレージ16 フラット16	同質出隅(3030) 258,298	EWD128*K	イクセレージ・親水14 ニュータイル	同質出隅(455) 273
EH321*K	イクセレージ・光セラ15 ひより15	192	ESP7480K	イクセレージ16 新フラット16	同質出隅(3030) 199,257,298	EWD129*K	イクセレージ・親水14 木目調	同質出隅(455) 290
EH349*K	イクセレージ・光セラ15 ファインクレスト15	175	EW			EWD163*H	イクセレージ・親水14 はまび調14	同質出隅(455) 296
EH367*K	イクセレージ・光セラ15 和ポーター15	176	EW128*K	イクセレージ・親水14 ニュータイル	273	EWD175*K	イクセレージ・親水14 ラフレガ	同質出隅(455) 272
EH3701*K	イクセレージ・光セラ15 ARTIER シルバスタイル15	169	EW129*K	イクセレージ・親水14 木目調	290	EWD176*K	イクセレージ・親水14 ラングストーン	同質出隅(455) 276
EH387*H	イクセレージ・光セラ15 プラシード15	190	EW149*WH	イクセレージ・親水14広幅 はまび調14広幅	297	EWD177*H	イクセレージ・親水14 バイルポーター	同質出隅(455) 288
EH387*K	イクセレージ・光セラ15 プラシード15	190	EW163*H	イクセレージ・親水14 はまび調14	296	EWD177*K	イクセレージ・親水14 バイルポーター	同質出隅(455) 288
EH388*K	イクセレージ・光セラ15 キューボモザイク	180	EW175*K	イクセレージ・親水14 ラフレング	272	EWD178*H	イクセレージ・親水14 シュプリストーン	同質出隅(455) 278
EH394*K	イクセレージ・光セラ15 キューブシェクレ15	179	EW176*K	イクセレージ・親水14 ラングストーン	276	EWD187*H	イクセレージ・親水14 シームストーン	同質出隅(455) 275
EH404*K	イクセレージ・光セラ15 スクラッチクロス	181	EW177*H	イクセレージ・親水14 バイルポーター	288	EWD188*H	イクセレージ・親水14 ひより14	同質出隅(455) 294
EH412*K	イクセレージ・光セラ15 クロツト	184	EW177*K	イクセレージ・親水14 バイルポーター	288	EWD191*H	イクセレージ・親水14 シュプリストーン	同質出隅(455) 274
EH416*K	イクセレージ・光セラ15 エッジライン	188	EW178*H	イクセレージ・親水14 シュプリストーン	278	EWD192*H	イクセレージ・親水14 スレッドストーン	同質出隅(455) 283
EH422*H	イクセレージ・光セラ15 スマッシュライン15	186	EW187*H	イクセレージ・親水14 シームストーン	275	EWD192*K	イクセレージ・親水14 スレッドストーン	同質出隅(455) 283
EH422*K	イクセレージ・光セラ15 スマッシュライン15	186	EW188*H	イクセレージ・親水14 ひより14	294	EWD193*K	イクセレージ・親水14 ミニモ	同質出隅(455) 344
EH423*K	イクセレージ・光セラ15 ARTIER クレールウッド15	172	EW191*H	イクセレージ・親水14 シビックスストーン	274	EWD195*H	イクセレージ・親水14 カムウエーブ	同質出隅(455) 286
EH424*K	イクセレージ・光セラ15 レシフェ	177	EW192*H	イクセレージ・親水14 スレッドストーン	283	EWD201*H	イクセレージ・親水14 スマッシュライン	同質出隅(455) 287
EH427*K	イクセレージ・光セラ15 ARTIER ベイカーブリック	171	EW192*K	イクセレージ・親水14 スレッドストーン	283	EWD201*K	イクセレージ・親水14 スマッシュライン	同質出隅(455) 287
EH438*H	イクセレージ・光セラ15 フラッシュストーン	343	EW193*K	イクセレージ・親水14 ミニモ	344	EWD202*K	イクセレージ・親水14 ショフォストーン	同質出隅(455) 269
EH441*K	イクセレージ・光セラ15 ピオリーノ	174	EW195*H	イクセレージ・親水14 カムウエーブ	286	EWD207*H	イクセレージ・親水14 リュージュ	同質出隅(455) 295
EH441*K	イクセレージ・光セラ15 スティブルタイル	178	EW201*H	イクセレージ・親水14 スマッシュライン	287	EWD209*H	イクセレージ・親水14 シルフィード	同質出隅(455) 280
EH447*K	イクセレージ・光セラ16 新フラット16	198	EW201*K	イクセレージ・親水14 スマッシュライン	287	EWD210*H	イクセレージ・親水14 パストラル	同質出隅(455) 279
EH465*K	イクセレージ・光セラ15 グリッタ	183	EW202*K	イクセレージ・親水14 ショフォンストーン	269	EWD210*K	イクセレージ・親水14 パストラル	同質出隅(455) 279
EH483*K	イクセレージ・光セラ15 ARTIER ユニックスライプ	170	EW207*H	イクセレージ・親水14 リュージュ	295	EWD211*K	イクセレージ・親水14 セブラウッド	同質出隅(455) 277
EH708*K	イクセレージ・光セラ15 ARTIER ソラネル	168	EW209*H	イクセレージ・親水14 シルフィード	280	EWD214*H	イクセレージ・親水14 メイズスクエア	同質出隅(455) 284
EH730*H	イクセレージ・光セラ15 シマンフラット	182	EW210*H	イクセレージ・親水14 パストラル	279	EWD214*K	イクセレージ・親水14 メイズスクエア	同質出隅(455) 284
EH739*K	イクセレージ・光セラ16 ユニットパネル	196	EW210*K	イクセレージ・親水14 パストラル	279	EWD215*H	イクセレージ・親水14 アイブリック	同質出隅(455) 268
EH740*K	イクセレージ・光セラ16 ユニットパネル	196	EW211*K	イクセレージ・親水14 セブラウッド	277	EWD217*K	イクセレージ・親水14 ルキナストーン	同質出隅(455) 271
EH741*K	イクセレージ・光セラ16 ユニットパネル	196	EW214*H	イクセレージ・親水14 メイズスクエア	284	EWD218*H	イクセレージ・親水14 オラージュウッド	同質出隅(455) 291
EH742*K	イクセレージ・光セラ16 ユニットパネル	196	EW214*K	イクセレージ・親水14 メイズスクエア	284	EWD223*H	イクセレージ・親水14 シェーフ	同質出隅(455) 281
EH748*K	イクセレージ・光セラ16 新フラット16	198	EW215*H	イクセレージ・親水14 アイブリック	278	EWD224*H	イクセレージ・親水14 シマストーン	同質出隅(455) 282
EHD			EW217*K	イクセレージ・親水14 ルキナストーン	261	EWD228*H	イクセレージ・親水14 リネアストーン	同質出隅(455) 270
EHD321*H	イクセレージ・光セラ15 ひより15	同質出隅(455) 192	EW218*H	イクセレージ・親水14 オラージュウッド	291	EWD234*H	イクセレージ・親水14 レベント	同質出隅(455) 285
EHD321*K	イクセレージ・光セラ15 ひより15	同質出隅(455) 192	EW223*H	イクセレージ・親水14 シェーフ	281	EWD236*H	イクセレージ・親水14 マレーア	同質出隅(455) 292
EHD349*K	イクセレージ・光セラ15 ファインクレスト15	同質出隅(455) 175	EW224*H	イクセレージ・親水14 シマストーン	282	EWD239*H	イクセレージ・親水14 デルタライン	同質出隅(455) 289
EHD367*K	イクセレージ・光セラ15 和ポーター15	同質出隅(455) 176	EW228*H	イクセレージ・親水14 リネアストーン	270	EWD243*H	イクセレージ・親水14 プレイブウッド	同質出隅(455) 267
EHD3701*K	イクセレージ・光セラ15 ARTIER シルバスタイル15	同質出隅(455) 169	EW234*H	イクセレージ・親水14 レベント	285	EWD244*H	イクセレージ・親水14 グレイスライン	同質出隅(455) 293
EHD387*H	イクセレージ・光セラ15 プラシード15	同質出隅(455) 191	EW236*H	イクセレージ・親水14 マレーア	292	EWD321*H	イクセレージ・親水15 ひより15	同質出隅(455) 249
EHD387*K	イクセレージ・光セラ15 プラシード15	同質出隅(455) 191	EW239*H	イクセレージ・親水14 デルタライン	289	EWD321*K	イクセレージ・親水15 ひより15	同質出隅(455) 249
EHD388*K	イクセレージ・光セラ15 キューボモザイク	同質出隅(455) 180	EW243*H	イクセレージ・親水14 プレイブウッド	267	EWD349*K	イクセレージ・親水15 ファインクレスト15	同質出隅(455) 226
EHD394*K	イクセレージ・光セラ15 キューブシェクレ15	同質出隅(455) 179	EW244*H	イクセレージ・親水14 グレイスライン	293	EWD357*H	イクセレージ・親水15 打ちっ放し調15	同質出隅(455) 235
EHD404*K	イクセレージ・光セラ15 スクラッチクロス	同質出隅(455) 181	EW321*H	イクセレージ・親水15 ひより15	249	EWD367*K	イクセレージ・親水15 和ポーター15	同質出隅(455) 229
EHD412*K	イクセレージ・光セラ15 クロツト	同質出隅(455) 184	EW321*K	イクセレージ・親水15 ひより15	249	EWD370*K	イクセレージ・親水15 シルバスタイル15	同質出隅(455) 224
EHD416*K	イクセレージ・光セラ15 エッジライン	同質出隅(455) 188	EW349*K	イクセレージ・親水15 ファインクレスト15	226	EWD387*K	イクセレージ・親水15 プラシード15	同質出隅(455) 248
EHD422*H	イクセレージ・光セラ15 スマッシュライン15	同質出隅(455) 187	EW357*H	イクセレージ・親水15 打ちっ放し調15	235	EWD394*K	イクセレージ・親水15 キューブシェクレ15	同質出隅(455) 233
EHD422*K	イクセレージ・光セラ15 スマッシュライン15	同質出隅(455) 187	EW367*K	イクセレージ・親水15 和ポーター15	229	EWD404*K	イクセレージ・親水15 スクラッチクロス	同質出隅(455) 234
EHD423*K	イクセレージ・光セラ15 ARTIER クレールウッド15	同質出隅(455) 173	EW370*K	イクセレージ・親水15 シルバスタイル15	224	EWD412*K	イクセレージ・親水15 クロツト	同質出隅(455) 241
EHD424*K	イクセレージ・光セラ15 レシフェ	同質出隅(455) 177	EW387*K	イクセレージ・親水15 プラシード15	248	EWD416*K	イクセレージ・親水15 エッジライン	同質出隅(455) 247
EHD427*K	イクセレージ・光セラ15 ARTIER ベイカーブリック	同質出隅(455) 171	EW394*K	イクセレージ・親水15 キューブシェクレ15	233	EWD422*H	イクセレージ・親水15 スマッシュライン15	同質出隅(455) 246
EHD438*H	イクセレージ・光セラ15 フラッシュストーン	同質出隅(455) 343	EW404*K	イクセレージ・親水15 スクラッチクロス	234	EWD422*K	イクセレージ・親水15 スマッシュライン15	同質出隅(455) 246
EHD440*K	イクセレージ・光セラ15 ピオリーノ	同質出隅(455) 174	EW412*K	イクセレージ・親水15 クロツト	241	EWD423*K	イクセレージ・親水15 クレールウッド15	同質出隅(455) 237
EHD441*K	イクセレージ・光セラ15 スティブルタイル	同質出隅(455) 178	EW416*K	イクセレージ・親水15 エッジライン	247	EWD425*H	イクセレージ・親水15 シュプリストーン15	同質出隅(455) 225
EHD447*K	イクセレージ・光セラ16 新フラット16	同質出隅(455) 199	EW422*H	イクセレージ・親水15 スマッシュライン15	246	EWD426*K	イクセレージ・親水15 ランプル15	同質出隅(455) 244
EHD465*K	イクセレージ・光セラ15 グリッタ	同質出隅(455) 183	EW422*K	イクセレージ・親水15 スマッシュライン15	246	EWD427*K	イクセレージ・親水15 ベイカーブリック	同質出隅(455) 231
EHD483*K	イクセレージ・光セラ15 ARTIER ユニックスライプ	同質出隅(455) 170	EW423*K	イクセレージ・親水15 クレールウッド15	237	EWD432*H	イクセレージ・親水15 ヴィンテージブリックⅡ	同質出隅(455) 344
EHD708*K	イクセレージ・光セラ15 ARTIER ソラネル	同質出隅(455) 168	EW425*H	イクセレージ・親水15 シュプリストーン15	235	EWD441*K	イクセレージ・親水15 スティブルタイル	同質出隅(455) 232
EHD730*H	イクセレージ・光セラ15 シマンフラット	同質出隅(455) 182	EW426*K	イクセレージ・親水15 ランプル15	244	EWD447*K	イクセレージ・親水16 新フラット16	同質出隅(455) 257
EHD741*K	イクセレージ・光セラ16 ユニットパネル	同質出隅(455) 197	EW427*K	イクセレージ・親水15 ベイカーブリック	231	EWD465*K	イクセレージ・親水15 グリッタ	同質出隅(455) 240
EHD742*K	イクセレージ・光セラ16 ユニットパネル	同質出隅(455) 197	EW432*H	イクセレージ・親水15 ヴィンテージブリックⅡ	344	EWD706*K	イクセレージ・親水15 エレノア	同質出隅(455) 243
EHD748*K	イクセレージ・光セラ16 新フラット16	同質出隅(455) 199	EW441*K	イクセレージ・親水15 スティブルタイル	232	EWD707*H	イクセレージ・親水15 オルデン	同質出隅(455) 239
EHP			EW447*K	イクセレージ・親水16 新フラット16	256	EWD710*K	イクセレージ・親水15 アリビオ	同質出隅(455) 245
EHP367*K	イクセレージ・光セラ15 和ポーター15	同質出隅(3030) 176	EW465*K	イクセレージ・親水15 グリッタ	240	EWD730*H	イクセレージ・親水15 シマンフラット	同質出隅(455) 238
EHP423*K	イクセレージ・光セラ15 ARTIER クレールウッド15	同質出隅(3030) 173	EW706*K	イクセレージ・親水15 エレノア	243	EWD733*K	イクセレージ・親水15 ラビスクエア	同質出隅(455) 227
EHP447*K	イクセレージ・光セラ16 新フラット16	同質出隅(3030) 199	EW707*H	イクセレージ・親水15 オルデン	239	EWD734*K	イクセレージ・親水15 イールストーン	同質出隅(455) 228
EHP708*K	イクセレージ・光セラ15 ARTIER ソラネル	同質出隅(3030) 168	EW710*K	イクセレージ・親水15 アリビオ	245	EWD735*K	イクセレージ・親水15 ヴェルデブリック	同質出隅(455) 230
EHP730*H	イクセレージ・光セラ15 シマンフラット	同質出隅(3030) 182				EWD736*H	イクセレージ・親水15 ルミナスウッド	同質出隅(455) 236
						EWD737*K	イクセレージ・親水15 ペブル	同質出隅(455) 242
						EWD738*H	イクセレージ・親水15 リュージュ15	同質出隅(455) 250

品番	品名 / 色名	掲載ページ	品番	品名 / 色名	掲載ページ	品番	品名 / 色名	掲載ページ
EW0741*K	エクセレージ・親水16 ユニットパネル 同質出隅(465)	255	FHD491*U	フィルテクト・光セラ16 ARTIER リッジウエーブ FT 同質出隅(465)	309	KLBK212	風見鶏 ミッキーマウス&ムーンタイプ	377
EW0742*K	エクセレージ・親水16 ユニットパネル 同質出隅(465)	255	FHD492*U	フィルテクト・光セラ16 ARTIER ナチュラルレンガ FT 同質出隅(465)	311	KLBK222	風見鶏 ミッキー&ミニータイプ	377
EW0748*K	エクセレージ・親水16 新フラット16 同質出隅(465)	257	FHD493*U	フィルテクト・光セラ16 ARTIER ドロウタイル FT 同質出隅(465)	312	KLBS1	ルーフキーパー	486
EWL			FHD713*U	フィルテクト・光セラ16 ARTIER アクアラテ FT 同質出隅(465)	310	KLBS2	ルーフキーパー	486
EWL129*K	エクセレージ・親水14 木目調 同質出隅(3030)	290	FHD714*A	フィルテクト・光セラ16 ティエールタイル FT 同質出隅(465)	316	KLBS5	ルーフキーパー	486
EWL163*H	エクセレージ・親水14 虹 はまびら心臓 同質出隅(3030)	296,297	FHD715*A	フィルテクト・光セラ16 オーフエンブリック FT 同質出隅(465)	315	KLBS7	ルーフキーパー	486
EWL175*K	エクセレージ・親水14 ラフレング 同質出隅(3030)	272	FHD716*U	フィルテクト・光セラ16 ストライプ10FT 同質出隅(465)	318	KLBT31	省施工耐風クリップ	486
EWL176*K	エクセレージ・親水14 ラングストーン 同質出隅(3030)	276	FHD717*U	フィルテクト・光セラ16 シュトラール FT 同質出隅(465)	319	KLBT32	省施工耐風クリップ	486
EWL177*H	エクセレージ・親水14 バイルボーダー 同質出隅(3030)	288	FHD718*U	フィルテクト・光セラ16 カルデナ FT 同質出隅(465)	346	KLBT34	省施工耐風クリップ	486
EWL177*K	エクセレージ・親水14 バイルボーダー 同質出隅(3030)	288	FHD723*A	フィルテクト・光セラ16 セラトピア ポリッシュストーン FT 同質出隅(465)	304	KLBT35	省施工耐風クリップ	486
EWL178*H	エクセレージ・親水14 シュプリストーン 同質出隅(3030)	278	FHD724*A	フィルテクト・光セラ16 セラトピア ジェンマ FT 同質出隅(465)	305	KLBT37	省施工耐風クリップ	486
EWL187*H	エクセレージ・親水14 シームストーン 同質出隅(3030)	275	FHD725*A	フィルテクト・光セラ16 セラトピア ニューインプレス FT 同質出隅(465)	306	KLGA		
EWL188*H	エクセレージ・親水14 ひより14 同質出隅(3030)	294	FHD726*A	フィルテクト・光セラ16 セラトピア ブルックラフト FT 同質出隅(465)	307	KLGAJ560	ストリート張りジョイナー	466,477
EWL191*H	エクセレージ・親水14 シェイクストーン 同質出隅(3030)	274	FHD727*A	フィルテクト・光セラ16 セラトピア フィエルテクト FT 同質出隅(465)	308	KLGAJ561	ストリート張りジョイナー	466,470,477
EWL192*H	エクセレージ・親水14 スレッドストーン 同質出隅(3030)	283	FHD728*A	フィルテクト・光セラ16 スクレフラット FT 同質出隅(465)	321	KLGAJ562	ストリート張りジョイナー	466,470,477
EWL192*K	エクセレージ・親水14 スレッドストーン 同質出隅(3030)	283	FHP			KLGAJ564	ストリート張りジョイナー	466,470,477
EWL193*K	エクセレージ・親水14 ミニモ 同質出隅(3030)	344	FHP486*U	フィルテクト・光セラ16 ニュースリムストーン FT 同質出隅(3030)	314	KLGAJ565	ストリート張りジョイナー	466,477
EWL195*H	エクセレージ・親水14 カルムクープ 同質出隅(3030)	286	FHP487*U	フィルテクト・光セラ16 ARTIER セフィロウ FT 同質出隅(3030)	313	KLGAJ567	ストリート張りジョイナー	466,477
EWL201*H	エクセレージ・親水14 スマッシュライン 同質出隅(3030)	287	FHP489*U	フィルテクト・光セラ16 フィオット FT 同質出隅(3030)	320	KLGAJ569	ストリート張りジョイナー	466,477
EWL201*K	エクセレージ・親水14 スマッシュライン 同質出隅(3030)	287	FHP716*U	フィルテクト・光セラ16 ストライプ10FT 同質出隅(3030)	318	KLGAJ532	ストリート張り開口用水切	477
EWL202*K	エクセレージ・親水14 シファンストーン 同質出隅(3030)	269	FHP726*A	フィルテクト・光セラ16 セラトピア ブルックラフト FT 同質出隅(3030)	307	KLGB		
EWL207*H	エクセレージ・親水14 リュージュ 同質出隅(3030)	295	FHP727*A	フィルテクト・光セラ16 セラトピア フィエルテクト FT 同質出隅(3030)	308	KLGB831	スターター補助部材	485
EWL209*H	エクセレージ・親水14 シルフィード 同質出隅(3030)	280	FHP728*A	フィルテクト・光セラ16 スクレフラット FT 同質出隅(3030)	321	KLGB832	スターター補助部材	485
EWL210*H	エクセレージ・親水14 パストラル 同質出隅(3030)	279	FS			KLGB835	スターター補助部材	485
EWL210*K	エクセレージ・親水14 パストラル 同質出隅(3030)	279	FS7280A	フィルテクト16 スクレフラット FT 300,321,336		KLGB839	スターター補助部材	485
EWL211*K	エクセレージ・親水14 セラクラウド 同質出隅(3030)	277	FSD7280A	フィルテクト16 スクレフラット FT 同質出隅(465)	300,321,336	KLGM		
EWL214*H	エクセレージ・親水14 メイズスクエア 同質出隅(3030)	284	FSP7280A	フィルテクト16 スクレフラット FT 同質出隅(3030)	300,321,336	KLGM631	見切り縁	484
EWL214*K	エクセレージ・親水14 メイズスクエア 同質出隅(3030)	284	FW			KLGM632	見切り縁	484
EWL215*H	エクセレージ・親水14 レイブリック 同質出隅(3030)	268	FW485*U	フィルテクト・親水16 ニューレイヤーレリーフ FT 347		KLGM635	見切り縁	484
EWL217*K	エクセレージ・親水14 ルキナストーン 同質出隅(3030)	271	FW486*U	フィルテクト・親水16 ニュースリムストーン FT 326		KLGM639	見切り縁	484
EWL218*H	エクセレージ・親水14 オラージュウッド 同質出隅(3030)	291	FW487*U	フィルテクト・親水16 セフィロウ FT 331		KLGN		
EWL223*H	エクセレージ・親水14 シェフ 同質出隅(3030)	281	FW488*U	フィルテクト・親水16 スマッシュライン FT 332		KLGN51	アルミ開口コーナーキャップ	484
EWL224*H	エクセレージ・親水14 シマーストーン 同質出隅(3030)	282	FW489*U	フィルテクト・親水16 フィオット FT 335		KLGN52	アルミ開口コーナーキャップ	484
EWL228*H	エクセレージ・親水14 レナータウン 同質出隅(3030)	270	FW490*U	フィルテクト・親水16 オタージュ FT 346		KLGN54	アルミ開口コーナーキャップ	484
EWL234*H	エクセレージ・親水14 レベント 同質出隅(3030)	285	FW491*U	フィルテクト・親水16 リッジウエーブ FT 324		KLGN59	アルミ開口コーナーキャップ	484
EWL236*H	エクセレージ・親水14 マレア 同質出隅(3030)	292	FW492*U	フィルテクト・親水16 ナチュラルレンガ FT 327		KLGN151	アルミ開口見切り縁(上用)	484
EWL239*H	エクセレージ・親水14 デルタライン 同質出隅(3030)	289	FW493*U	フィルテクト・親水16 ドロウタイル FT 330		KLGN152	アルミ開口見切り縁(上用)	484
EWL243*H	エクセレージ・親水14 プレイブロード 同質出隅(3030)	267	FW713*U	フィルテクト・親水16 アクアラテ FT 325		KLGN154	アルミ開口見切り縁(上用)	484
EWL244*H	エクセレージ・親水14 プレイスライン 同質出隅(3030)	293	FW714*A	フィルテクト・親水16 ティエールタイル FT 329		KLGN159	アルミ開口見切り縁(上用)	484
EWP357*H	エクセレージ・親水15 打ちっ放し調15 同質出隅(3030)	235	FW715*A	フィルテクト・親水16 オーフエンブリック FT 328		KLGN251	アルミ開口見切り縁(左右・下用)	484
EWP367*K	エクセレージ・親水15 初音階15 同質出隅(3030)	229	FW716*U	フィルテクト・親水16 ストライプ10FT 333		KLGN252	アルミ開口見切り縁(左右・下用)	484
EWP423*K	エクセレージ・親水15 クレールウッド15 同質出隅(3030)	237	FW717*U	フィルテクト・親水16 シュトラール FT 334		KLGN254	アルミ開口見切り縁(左右・下用)	484
EWP425*H	エクセレージ・親水15 シュプリストーン15 同質出隅(3030)	225	FW718*U	フィルテクト・親水16 カルデナ FT 347		KLGN259	アルミ開口見切り縁(左右・下用)	484
EWP447*K	エクセレージ・親水16 新フラット16 同質出隅(3030)	257	FW728*A	フィルテクト・親水16 スクレフラット FT 336		KLGN12	開口用捨板水切(上用)	484
EWP707*H	エクセレージ・親水15 オルデン 同質出隅(3030)	239	FWD			KLGN22	開口用捨板水切(下用)	484
EWP730*H	エクセレージ・親水15 シマンフラット 同質出隅(3030)	238	FWD485*U	フィルテクト・親水16 ニューレイヤーレリーフ FT 同質出隅(465)	347	KLGP		
EWP734*K	エクセレージ・親水15 イールストーン 同質出隅(3030)	228	FWD486*U	フィルテクト・親水16 ニュースリムストーン FT 同質出隅(465)	326	KLGPL	LAP-WALL専用防水紙(非透過仕様)	486
EWP736*H	エクセレージ・親水15 ルミナウッド 同質出隅(3030)	236	FWD487*U	フィルテクト・親水16 セフィロウ FT 同質出隅(465)	331	KLGR		
EWP741*K	エクセレージ・親水16 ユニットパネル 同質出隅(3030)	255	FWD488*U	フィルテクト・親水16 スマッシュライン FT 同質出隅(465)	332	KLGR521	ラップコーナー	473,474
EWP742*K	エクセレージ・親水16 ユニットパネル 同質出隅(3030)	255	FWD489*U	フィルテクト・親水16 フィオット FT 同質出隅(465)	335	KLGR523	ラップコーナー	473,474
EWP748*K	エクセレージ・親水16 新フラット16 同質出隅(3030)	257	FWD490*U	フィルテクト・親水16 オタージュ FT 同質出隅(465)	346	KLGR526	ラップコーナー	473
FH			FWD491*U	フィルテクト・親水16 リッジウエーブ FT 同質出隅(465)	324	KLGR527	ラップコーナー	473
FH485*U	フィルテクト・光セラ16 ニューレイヤーレリーフ FT 345		FWD492*U	フィルテクト・親水16 ナチュラルレンガ FT 同質出隅(465)	327	KLGR533	ラップコーナー	473,474
FH486*U	フィルテクト・光セラ16 ニュースリムストーン FT 314		FWD493*U	フィルテクト・親水16 ドロウタイル FT 同質出隅(465)	330	KLGR535	ラップコーナー	473
FH487*U	フィルテクト・光セラ16 ARTIER セフィロウ FT 313		FWD713*U	フィルテクト・親水16 アクアラテ FT 同質出隅(465)	325	KLGR541	ラップコーナー	473,474
FH488*U	フィルテクト・光セラ16 スマッシュライン FT 317		FWD714*A	フィルテクト・親水16 ティエールタイル FT 同質出隅(465)	329	KLGR543	ラップコーナー	473,474
FH489*U	フィルテクト・光セラ16 フィオット FT 320		FWD715*A	フィルテクト・親水16 オーフエンブリック FT 同質出隅(465)	328	KLGR545	ラップコーナー	473
FH490*U	フィルテクト・光セラ16 ARTIER オタージュ FT 345		FWD716*U	フィルテクト・親水16 ストライプ10FT 同質出隅(465)	333	KLGR547	ラップコーナー	473,474
FH491*U	フィルテクト・光セラ16 ARTIER リッジウエーブ FT 309		FWD717*U	フィルテクト・親水16 シュトラール FT 同質出隅(465)	334	KLGR552	ラップコーナー	473,474
FH492*U	フィルテクト・光セラ16 ARTIER ナチュラルレンガ FT 311		FWD718*U	フィルテクト・親水16 カルデナ FT 同質出隅(465)	347	KLGR562	ラップコーナー	473,474
FH493*U	フィルテクト・光セラ16 ARTIER ドロウタイル FT 312		FWD728*A	フィルテクト・親水16 スクレフラット FT 同質出隅(465)	336	KLGR575	ラップコーナー	473
FH713*U	フィルテクト・光セラ16 ARTIER アクアラテ FT 310		FWP			KLGR577	ラップコーナー	473,474
FH714*A	フィルテクト・光セラ16 ティエールタイル FT 316		FWP486*U	フィルテクト・親水16 ニュースリムストーン FT 同質出隅(3030)	326	KLGR591	ラップコーナー	473,474
FH715*A	フィルテクト・光セラ16 オーフエンブリック FT 315		FWP487*U	フィルテクト・親水16 セフィロウ FT 同質出隅(3030)	331	KLGS		
FH716*U	フィルテクト・光セラ16 ストライプ10FT 318		FWP489*U	フィルテクト・親水16 フィオット FT 同質出隅(3030)	335	KLGS860	スマートショート出隅	466,471,483
FH717*U	フィルテクト・光セラ16 シュトラール FT 319		FWP716*U	フィルテクト・親水16 ストライプ10FT 同質出隅(3030)	333	KLGS861	スマートショート出隅	464,465,466, 470,471,473, 474,483
FH718*U	フィルテクト・光セラ16 カルデナ FT 346		FWP728*A	フィルテクト・親水16 スクレフラット FT 同質出隅(3030)	336	KLGS862	スマートショート出隅	465,466,469, 470,471,473, 474,483
FH723*A	フィルテクト・光セラ16 セラトピア ポリッシュストーン FT 304		GH			KLGS864	スマートショート出隅	466,470,471, 483
FH724*A	フィルテクト・光セラ16 セラトピア ジェンマ FT 305		GHA**G	LAP-WALL Hishi	468	KLGS865	スマートショート出隅	465,466,469, 473,483
FH725*A	フィルテクト・光セラ16 セラトピア ニューインプレス FT 306		GU			KLGS867	スマートショート出隅	470,471,473, 474,483
FH726*A	フィルテクト・光セラ16 セラトピア ブルックラフト FT 307		GUB**G	LAP-WALL Uroko	467	KL		
FH727*A	フィルテクト・光セラ16 セラトピア フィエルテクト FT 308		KL			KL135TZ	屋根釘35SUS	486
FH728*A	フィルテクト・光セラ16 スクレフラット FT 321		KL32GT	リング釘32	464,465,466, 486	KL32TZ	屋根釘32	486
FHD			KL35TZ	屋根釘35	486	KL		
FHD485*U	フィルテクト・光セラ16 ニューレイヤーレリーフ FT 同質出隅(465)	345	KL			KLBK112	風見鶏 キャットタイプ	377
FHD486*U	フィルテクト・光セラ16 ニュースリムストーン FT 同質出隅(465)	314						
FHD487*U	フィルテクト・光セラ16 ARTIER セフィロウ FT 同質出隅(465)	313						
FHD488*U	フィルテクト・光セラ16 スマッシュライン FT 同質出隅(465)	317						
FHD489*U	フィルテクト・光セラ16 フィオット FT 同質出隅(465)	320						
FHD490*U	フィルテクト・光セラ16 ARTIER オタージュ FT 同質出隅(465)	345						

■品番索引 ケイミュー外壁材

品番	品名 / 色名	掲載ページ	品番	品名 / 色名	掲載ページ	品番	品名 / 色名	掲載ページ
KLGS868	スマートショート出隅	465,471,473,474,483	KLGX669	スマート出隅	468,483	KLHT835P	現場仕上げ塗料(補修塗料)	471
KLGS869	スマートショート出隅	465,466,471,473,483	KLGY			KLHT835PSK	現場仕上げ塗料(補修塗料)	471
KLGT			KLGY560	スマート差込み出隅	466,471,483	KLHT862	現場仕上げ塗料(補修塗料)	471
KLGT832	本体突付け出隅	464,466,469,470,471,473,474,484	KLGY561	スマート差込み出隅	464,465,466,470,471,473,474,483	KLHT862SK	現場仕上げ塗料(補修塗料)	471
KLGV			KLGY562	スマート差込み出隅	465,466,470,471,473,474,483	KLHT877	現場仕上げ塗料(補修塗料)	471
KLGV560	スマート差込み入隅	466,471,485	KLGY564	スマート差込み出隅	466,470,471,483	KLHT877SK	現場仕上げ塗料(補修塗料)	471
KLGV561	スマート差込み入隅	464,465,466,470,471,473,474,485	KLGY565	スマート差込み出隅	465,466,473,483	KLHT893	現場仕上げ塗料(補修塗料)	471
KLGV562	スマート差込み入隅	465,466,470,471,473,474,485	KLGY567	スマート差込み出隅	470,471,473,474,483	KLHT893SK	現場仕上げ塗料(補修塗料)	471
KLGV564	スマート差込み入隅	466,470,471,485	KLGY568	スマート差込み出隅	465,471,473,474,483	KLHTA15	現場仕上げ塗料(補修塗料)	468,470
KLGV565	スマート差込み入隅	465,466,473,485	KLGY569	スマート差込み出隅	465,466,471,473,483	KLHTA15SK	現場仕上げ塗料(補修塗料)	468,470
KLGV567	スマート差込み入隅	470,471,473,474,485	KLGY662	スマート差込み出隅	469,483	KLHTSF12SK	現場仕上げ塗料(補修塗料)	469
KLGV568	スマート差込み入隅	465,471,473,474,485	KLGY665	スマート差込み出隅	469,483	KLHTSF22SK	現場仕上げ塗料(補修塗料)	469
KLGV569	スマート差込み入隅	465,466,471,473,485	KLGY761	スマート差込み出隅	467,483	KLHTSF35SK	現場仕上げ塗料(補修塗料)	469
KLGV662	スマート差込み入隅	469,485	KLGY762	スマート差込み出隅	467,468,483	KLHTSF55SK	現場仕上げ塗料(補修塗料)	469
KLGV665	スマート差込み入隅	469,485	KLGY764	スマート差込み出隅	468,483	KLHTSF62SK	現場仕上げ塗料(補修塗料)	469
KLGV761	スマート差込み入隅	467,485	KLGY767	スマート差込み出隅	468,483	KLKG		
KLGV762	スマート差込み入隅	467,468,485	KLGY768	スマート差込み出隅	467,468,483	KLKGD	シングルカッター	486
KLGV764	スマート差込み入隅	468,485	KLGY769	スマート差込み出隅	468,483	KLKGH	スレータズホルダー	485
KLGV767	スマート差込み入隅	468,485	KLHT			KLKGS	ダイヤモンドカッター(ウェーブタイプ)	486
KLGV768	スマート差込み入隅	467,468,485	KLHT521	現場仕上げ塗料(補修塗料)	470,473,474	KLKGTS	LAP-WALL用施工補助ピン	477
KLGV769	スマート差込み入隅	468,485	KLHT521SK	現場仕上げ塗料(補修塗料)	470,473,474	KLWB		
KLGW			KLHT523	現場仕上げ塗料(補修塗料)	468,473,474	KLWB115	風見鶏 RG・スマートメタル用ビス	377
KLGW560	スマート入隅	466,471,485	KLHT523SK	現場仕上げ塗料(補修塗料)	468,473,474	KLWB130	耐火野地用ビス30SUS	486
KLGW561	スマート入隅	464,465,466,470,471,473,474,485	KLHT526	現場仕上げ塗料(補修塗料)	468,470,473	KLWB135	耐火野地用ビス35SUS	486
KLGW562	スマート入隅	465,466,470,471,473,474,485	KLHT526SK	現場仕上げ塗料(補修塗料)	468,470,473	KLWB30A	耐火野地用ビス30	486
KLGW564	スマート入隅	466,470,471,485	KLHT527	現場仕上げ塗料(補修塗料)	473	KLWB35A	耐火野地用ビス35	486
KLGW565	スマート入隅	465,466,473,485	KLHT527SK	現場仕上げ塗料(補修塗料)	473	KLWM132	役物固定釘32SUS	486
KLGW567	スマート入隅	470,471,473,474,485	KLHT533	現場仕上げ塗料(補修塗料)	473,474	KLZL		
KLGW568	スマート入隅	465,471,473,474,485	KLHT533SK	現場仕上げ塗料(補修塗料)	473,474	KLZL032	フリーリッジ用けらば捨て切(5.2mm厚用)	484
KLGW569	スマート入隅	465,466,471,473,485	KLHT535	現場仕上げ塗料(補修塗料)	473	LBK		
KLGW661	スマート入隅	467,485	KLHT535SK	現場仕上げ塗料(補修塗料)	469,473	LBKP14D	現場仕上げペン	355
KLGW662	スマート入隅	467,468,469,485	KLHT541	現場仕上げ塗料(補修塗料)	473,474	LBKP15D	現場仕上げペン	355
KLGW664	スマート入隅	468,485	KLHT541SK	現場仕上げ塗料(補修塗料)	473,474	LBKP16D	現場仕上げペン	355
KLGW665	スマート入隅	469,485	KLHT543	現場仕上げ塗料(補修塗料)	473,474	LBS14D	現場仕上げシール	355
KLGW667	スマート入隅	468,485	KLHT543SK	現場仕上げ塗料(補修塗料)	473,474	LBS15D	現場仕上げシール	355
KLGW668	スマート入隅	467,468,485	KLHT545	現場仕上げ塗料(補修塗料)	473	LBS16D	現場仕上げシール	355
KLGW669	スマート入隅	468,485	KLHT545SK	現場仕上げ塗料(補修塗料)	473	LK		
KLGX			KLHT547	現場仕上げ塗料(補修塗料)	468,470,473,474	LK21*D	軒天材ライト30 木目(化粧シート品)	355
KLGX560	スマート出隅	466,471,483	KLHT547SK	現場仕上げ塗料(補修塗料)	468,470,473,474	LK22*D	軒天材ライト45 木目(化粧シート品)	355
KLGX561	スマート出隅	464,465,466,470,471,473,474,483	KLHT552	現場仕上げ塗料(補修塗料)	468,473,474	LS		
KLGX562	スマート出隅	465,466,470,471,473,474,483	KLHT552SK	現場仕上げ塗料(補修塗料)	468,473,474	LS210D	軒天材ライト30 フラット(無塗装)	355
KLGX564	スマート出隅	466,470,471,483	KLHT562	現場仕上げ塗料(補修塗料)	470,473,474	LS210DP	軒天材ライト30 フラット(無塗装)	355
KLGX565	スマート出隅	465,466,473,483	KLHT562SK	現場仕上げ塗料(補修塗料)	469,470,473,474	LS220D	軒天材ライト45 フラット(無塗装)	355
KLGX567	スマート出隅	470,471,473,474,483	KLHT575	現場仕上げ塗料(補修塗料)	470,473	LS220DP	軒天材ライト45 フラット(無塗装)	355
KLGX568	スマート出隅	465,471,473,474,483	KLHT575SK	現場仕上げ塗料(補修塗料)	470,473	LY		
KLGX569	スマート出隅	465,466,471,473,483	KLHT577	現場仕上げ塗料(補修塗料)	473,474	LY21*D	軒天材ライト30 フラット(スバツク塗装)	355
KLGX661	スマート出隅	467,483	KLHT577SK	現場仕上げ塗料(補修塗料)	473,474	LY22*D	軒天材ライト45 フラット(スバツク塗装)	355
KLGX662	スマート出隅	467,468,469,483	KLHT591	現場仕上げ塗料(補修塗料)	473,474	MQ		
KLGX664	スマート出隅	468,483	KLHT591SK	現場仕上げ塗料(補修塗料)	473,474	MQ*617	オーバーフロー管カバー	392
KLGX665	スマート出隅	469,483	KLHT593	現場仕上げ塗料(補修塗料)	468,473	NH		
KLGX667	スマート出隅	468,483	KLHT593SK	現場仕上げ塗料(補修塗料)	468,473	NH101MLA	ネオロック 光セラ16 ストラトピア (007-01) キラツクⅠ 114	
KLGX668	スマート出隅	467,468,483	KLHT621A	現場仕上げ塗料(補修塗料)	467	NH101MSA	ネオロック 光セラ16 ストラトピア (007-02) キラツクⅠ 114	
			KLHT621ASK	現場仕上げ塗料(補修塗料)	467	NH102MLA	ネオロック 光セラ16 ストラトピア (007-03) キラツクⅠ 114	
			KLHT623A	現場仕上げ塗料(補修塗料)	467	NH102MSA	ネオロック 光セラ16 ストラトピア (007-04) キラツクⅠ 114	
			KLHT623ASK	現場仕上げ塗料(補修塗料)	467	NH103MLA	ネオロック 光セラ16 ストラトピア (007-05) キラツクⅠ 114	
			KLHT675A	現場仕上げ塗料(補修塗料)	467	NH103MSA	ネオロック 光セラ16 ストラトピア (007-06) キラツクⅠ 114	
			KLHT675ASK	現場仕上げ塗料(補修塗料)	467	NH104MLA	ネオロック 光セラ16 ストラトピア (007-07) キラツクⅠ 114	
			KLHT693A	現場仕上げ塗料(補修塗料)	467	NH104MSA	ネオロック 光セラ16 ストラトピア (007-08) キラツクⅠ 114	
			KLHT693ASK	現場仕上げ塗料(補修塗料)	467	NH111PLA	ネオロック 光セラ16 ストラトピア (007-09) キラツクⅡ 116	
			KLHT821	現場仕上げ塗料(補修塗料)	471	NH111PSA	ネオロック 光セラ16 ストラトピア (007-10) キラツクⅡ 116	
			KLHT821SK	現場仕上げ塗料(補修塗料)	471	NH112PLA	ネオロック 光セラ16 ストラトピア (007-11) キラツクⅡ 116	
			KLHT823P	現場仕上げ塗料(補修塗料)	471	NH112PSA	ネオロック 光セラ16 ストラトピア (007-12) キラツクⅡ 116	
			KLHT823PSK	現場仕上げ塗料(補修塗料)	471	NH121PLA	ネオロック 光セラ16 ストラトピア (007-13) キラツクⅡ 116	
			KLHT825P	現場仕上げ塗料(補修塗料)	471	NH121PSA	ネオロック 光セラ16 ストラトピア (007-14) キラツクⅡ 116	
			KLHT825PSK	現場仕上げ塗料(補修塗料)	471	NH122PLA	ネオロック 光セラ16 ストラトピア (007-15) キラツクⅡ 116	
			KLHT826	現場仕上げ塗料(補修塗料)	471	NH122PSA	ネオロック 光セラ16 ストラトピア (007-16) キラツクⅡ 116	
			KLHT826SK	現場仕上げ塗料(補修塗料)	471	NH471*A	ネオロック 光セラ16 セラトピア ホリウッドストーンⅡ 339	
			KLHT833P	現場仕上げ塗料(補修塗料)	471	NH476*A	ネオロック 光セラ16 セラトピア ジェンマⅡ 339	
			KLHT833PSK	現場仕上げ塗料(補修塗料)	471	NH477*A	ネオロック 光セラ16 セラトピア アセツⅡ 341	
						NH478*A	ネオロック 光セラ16 セラトピア グラートⅡ 340	
						NH480*A	ネオロック 光セラ16 セラトピア レマレⅡ 340	
						NH497*A	FLAT DESIGN PANEL フィエルテ 94	
						NH512*K	ネオロック 光セラ18 ラウンドウェーブ 150	
						NH513*U	ネオロック 光セラ18 グラフストーン 342	
						NH515*U	ネオロック 光セラ18 寄木調Ⅷ 342	
						NH520*K	ネオロック 光セラ18 ハーモレイド 143	
						NH520*U	ネオロック 光セラ18 ハーモレイド 143	
						NH521*A	ネオロック 光セラ18 トリニティストーン 341	

品番	品名 / 色名	掲載ページ	品番	品名 / 色名	掲載ページ	品番	品名 / 色名	掲載ページ
NH523*U	ネオロック・光セラ18 レスティ	149	NHD477*A	ネオロック・光セラ16 セラトピア アゼツ18	同頁出展(455) 341	NHP544*A	ネオロック・光セラ18 モダンスリット18	同頁出展(3030) 161
NH527*U	ネオロック・光セラ18 ARTIER コンポジション	130	NHD478*A	ネオロック・光セラ16 セラトピア グラートII	同頁出展(455) 340	NHP544*K	ネオロック・光セラ18 モダンスリット18	同頁出展(3030) 161
NH528*U	ネオロック・光セラ18 ARTIER ガーランドスタイル	124	NHD480*A	ネオロック・光セラ16 セラトピア レマーレII	同頁出展(455) 143	NHP547*U	ネオロック・光セラ18 ARTIER セフィロウッド18	同頁出展(3030) 137
NH529*U	ネオロック・光セラ18 ARTIER ラジウッド	134	NHD497*A	FLAT DESIGN PANEL フィエルテ	同頁出展(455) 95	NHP5481U	ネオロック・光セラ18 焼杉調 深炭	同頁出展(3030) 154
NH540*A	ネオロック・光セラ18 エクラス	148	NHD512*K	ネオロック・光セラ18 ラウンドウェーブ	同頁出展(455) 150	NHP5491U	ネオロック・光セラ18 焼杉調 浅炭	同頁出展(3030) 154
NH542*A	ネオロック・光セラ18 セラトピア ウッドラップ	98	NHD513*U	ネオロック・光セラ18 グラスストーン	同頁出展(455) 342	NHP551*U	ネオロック・光セラ18 ARTIER ピンズスタイル18	同頁出展(3030) 128
NH543*U	ネオロック・光セラ18 ARTIER ラフシェイク	125	NHD515*U	ネオロック・光セラ18 香木調18	同頁出展(455) 342	NHP553*U	ネオロック・光セラ18 ARTIER アーバンジダー18	同頁出展(3030) 132
NH544*A	ネオロック・光セラ18 モダンスリット18	161	NHD520*K	ネオロック・光セラ18 ハーモレイド	同頁出展(455) 143	NHP555*K	ネオロック・光セラ18 バルウッド18	同頁出展(3030) 147
NH544*K	ネオロック・光セラ18 モダンスリット18	161	NHD520*U	ネオロック・光セラ18 ハーモレイド	同頁出展(455) 143	NHP561*K	ネオロック・光セラ18 キャストストライプ18	同頁出展(3030) 160
NH545*A	ネオロック・光セラ18 ディレクトーン18	145	NHD521*A	ネオロック・光セラ18 トリニティストーン	同頁出展(455) 341	NHP562*K	ネオロック・光セラ18 ニティ18	同頁出展(3030) 162
NH545*K	ネオロック・光セラ18 ディレクトーン18	145	NHD523*U	ネオロック・光セラ18 レスティ	同頁出展(455) 149	NHP563*A	ネオロック・光セラ18 フィオット18	同頁出展(3030) 167
NH546*K	ネオロック・光セラ18 マレストーン18	140	NHD527*U	ネオロック・光セラ18 ARTIER コンポジション	同頁出展(455) 130	NHP563*K	ネオロック・光セラ18 フィオット18	同頁出展(3030) 167
NH547*U	ネオロック・光セラ18 ARTIER セフィロウッド18	136	NHD528*U	ネオロック・光セラ18 ARTIER ガーランドスタイル	同頁出展(455) 124	NHP568*A	ネオロック・光セラ18 セラトピア 木枠コンクリート調	同頁出展(3030) 111
NH5481U	ネオロック・光セラ18 焼杉調 深炭	154	NHD529*U	ネオロック・光セラ18 ARTIER ラジウッド	同頁出展(455) 135	NHP576*A	ネオロック・光セラ18 セラトピア 木枠コンクリート調	同頁出展(3030) 112
NH5491U	ネオロック・光セラ18 焼杉調 浅炭	154	NHD540*A	ネオロック・光セラ18 エクラス	同頁出展(455) 148	NHP577*A	ネオロック・光セラ18 セラトピア エストレトッド18	同頁出展(3030) 110
NH550*A	ネオロック・光セラ18 カルナック18	156	NHD542*A	ネオロック・光セラ18 セラトピア ウッドラップ	同頁出展(455) 98	NHP588*K	ネオロック・光セラ18 シンブルストライプ	同頁出展(3030) 159
NH550*K	ネオロック・光セラ18 カルナック18	156	NHD543*U	ネオロック・光セラ18 ARTIER ラフシェイク	同頁出展(455) 125	NHP729*A	FLAT DESIGN PANEL シンブルドット	同頁出展(3030) 92
NH551*U	ネオロック・光セラ18 ARTIER ピンズスタイル18	128	NHD544*U	ネオロック・光セラ18 モダンスリット18	同頁出展(455) 161	NHP744*A	FLAT DESIGN PANEL グラフイル	同頁出展(3030) 91
NH552*U	ネオロック・光セラ18 ARTIER レクタングル18	131	NHD544*K	ネオロック・光セラ18 モダンスリット18	同頁出展(455) 161	NW		
NH553*U	ネオロック・光セラ18 ARTIER アーバンジダー18	132	NHD545*A	ネオロック・光セラ18 ディレクトーン18	同頁出展(455) 145	NW312*K	ネオロック・親水16 キャストストライプ	221
NH554*A	ネオロック・光セラ18 ニューレイヤーレフト18	138	NHD545*K	ネオロック・光セラ18 ディレクトーン18	同頁出展(455) 145	NW364*A	ネオロック・親水16 ディレクトーン	219
NH554*K	ネオロック・光セラ18 ニューレイヤーレフト18	138	NHD546*K	ネオロック・光セラ18 マレストーン18	同頁出展(455) 141	NW364*K	ネオロック・親水16 ディレクトーン	219
NH555*A	ネオロック・光セラ18 ニューリッジウェーブ18	142	NHD547*U	ネオロック・光セラ18 ARTIER セフィロウッド18	同頁出展(455) 137	NW375*K	ネオロック・親水16 フィオット	223
NH555*K	ネオロック・光セラ18 ニューリッジウェーブ18	142	NHD5481U	ネオロック・光セラ18 焼杉調 深炭	同頁出展(455) 154	NW375*U	ネオロック・親水16 フィオット	223
NH556*A	ネオロック・光セラ18 シックボーダー18	144	NHD5491U	ネオロック・光セラ18 焼杉調 浅炭	同頁出展(455) 154	NW383*A	ネオロック・親水16 ナチュラレンガ	215
NH556*K	ネオロック・光セラ18 シックボーダー18	144	NHD550*A	ネオロック・光セラ18 カルナック18	同頁出展(455) 156	NW383*K	ネオロック・親水16 ナチュラレンガ	215
NH557*U	ネオロック・光セラ18 ARTIER ナチュラレンガ18	127	NHD550*K	ネオロック・光セラ18 カルナック18	同頁出展(455) 156	NW384*A	ネオロック・親水16 シックボーダー	214
NH5575U	ネオロック・光セラ18 ナチュラレンガ18	146	NHD551*U	ネオロック・光セラ18 ARTIER ピンズスタイル18	同頁出展(455) 128	NW384*K	ネオロック・親水16 シックボーダー	214
NH5576U	ネオロック・光セラ18 ナチュラレンガ18	146	NHD552*U	ネオロック・光セラ18 ARTIER レクタングル18	同頁出展(455) 131	NW405*K	ネオロック・親水16 セフィロウッド	218
NH558*U	ネオロック・光セラ18 ARTIER ドロワタイル18	129	NHD553*U	ネオロック・光セラ18 ARTIER アーバンジダー18	同頁出展(455) 132	NW452*A	ネオロック・親水16 ドロワタイル	216
NH559*K	ネオロック・光セラ18 バルウッド18	147	NHD554*A	ネオロック・光セラ18 ニューレイヤーレフト18	同頁出展(455) 138	NW453*A	ネオロック・親水16 ニューリッジウェーブ	212
NH560*K	ネオロック・光セラ18 ホルム18	155	NHD554*K	ネオロック・光セラ18 ニューレイヤーレフト18	同頁出展(455) 138	NW453*K	ネオロック・親水16 ニューリッジウェーブ	212
NH561*K	ネオロック・光セラ18 キャストストライプ18	160	NHD555*A	ネオロック・光セラ18 ニューリッジウェーブ18	同頁出展(455) 142	NW454*A	ネオロック・親水16 アウマルウッド	220
NH562*K	ネオロック・光セラ18 ニティ18	162	NHD555*K	ネオロック・光セラ18 ニューリッジウェーブ18	同頁出展(455) 142	NW467*U	ネオロック・親水16 レクタングル	217
NH563*A	ネオロック・光セラ18 フィオット18	166	NHD556*A	ネオロック・光セラ18 シックボーダー18	同頁出展(455) 144	NW469*A	ネオロック・親水16 ニュースリムストーン	213
NH563*K	ネオロック・光セラ18 フィオット18	166	NHD556*K	ネオロック・光セラ18 シックボーダー18	同頁出展(455) 144	NW469*K	ネオロック・親水16 ニュースリムストーン	213
NH564*A	ネオロック・光セラ18 セラトピア ニューインプレス18	102	NHD557*U	ネオロック・光セラ18 ARTIER ナチュラレンガ18	同頁出展(455) 127	NW495*U	ネオロック・親水16 ニティ	222
NH565*A	ネオロック・光セラ18 セラトピア カンビオ18	338	NHD5575U	ネオロック・光セラ18 ナチュラレンガ18	同頁出展(455) 146	NWD		
NH566*A	ネオロック・光セラ18 セラトピア ストラータ18	108	NHD5576U	ネオロック・光セラ18 ナチュラレンガ18	同頁出展(455) 146	NWD312*K	ネオロック・親水16 キャストストライプ	同頁出展(455) 221
NH567*A	ネオロック・光セラ18 セラトピア シャトレーブリック18	109	NHD558*U	ネオロック・光セラ18 ARTIER ドロワタイル18	同頁出展(455) 129	NWD364*A	ネオロック・親水16 ディレクトーン	同頁出展(455) 219
NH568*A	ネオロック・光セラ18 セラトピア プルウッド18	111	NHD559*K	ネオロック・光セラ18 バルウッド18	同頁出展(455) 147	NWD364*K	ネオロック・親水16 ディレクトーン	同頁出展(455) 219
NH569*A	ネオロック・光セラ18 セラトピア ストラータ18 ミルフィーユメッキ	118	NHD560*K	ネオロック・光セラ18 ホルム18	同頁出展(455) 155	NWD375*K	ネオロック・親水16 フィオット	同頁出展(455) 223
NH569*MA	ネオロック・光セラ18 セラトピア ストラータ18 ミルフィーユメッキ	118	NHD561*K	ネオロック・光セラ18 キャストストライプ18	同頁出展(455) 160	NWD375*U	ネオロック・親水16 フィオット	同頁出展(455) 223
NH570*U	ネオロック・光セラ18 ARTIER オールドストーン	121	NHD562*K	ネオロック・光セラ18 ニティ18	同頁出展(455) 162	NWD383*A	ネオロック・親水16 ナチュラレンガ	同頁出展(455) 215
NH571*U	ネオロック・光セラ18 ARTIER ファープストーン	126	NHD563*A	ネオロック・光セラ18 フィオット18	同頁出展(455) 167	NWD383*K	ネオロック・親水16 ナチュラレンガ	同頁出展(455) 215
NH572*U	ネオロック・光セラ18 インペリアル	152	NHD563*K	ネオロック・光セラ18 フィオット18	同頁出展(455) 167	NWD384*A	ネオロック・親水16 シックボーダー	同頁出展(455) 214
NH573*A	ネオロック・光セラ18 セラトピア ファワードストーン18	99	NHD564*A	ネオロック・光セラ18 セラトピア ニューインプレス18	同頁出展(455) 102	NWD384*K	ネオロック・親水16 シックボーダー	同頁出展(455) 214
NH574*A	ネオロック・光セラ18 セラトピア コンタクトボーター18	103	NHD565*A	ネオロック・光セラ18 セラトピア カンビオ18	同頁出展(455) 338	NWD405*K	ネオロック・親水16 セフィロウッド	同頁出展(455) 218
NH575*A	ネオロック・光セラ18 セラトピア ミルフィーユ18	106	NHD566*A	ネオロック・光セラ18 セラトピア ストラータ18	同頁出展(455) 108	NWD452*A	ネオロック・親水16 ドロワタイル	同頁出展(455) 216
NH576*A	ネオロック・光セラ18 セラトピア 木枠コンクリート調	112	NHD567*A	ネオロック・光セラ18 セラトピア シャトレーブリック18	同頁出展(455) 109	NWD453*A	ネオロック・親水16 ニューリッジウェーブ	同頁出展(455) 212
NH577*A	ネオロック・光セラ18 セラトピア エストレトッド18	110	NHD568*A	ネオロック・光セラ18 セラトピア プルウッド18	同頁出展(455) 111	NWD453*K	ネオロック・親水16 ニューリッジウェーブ	同頁出展(455) 212
NH579*A	ネオロック・光セラ18 シュトラール18	164	NHD569*MA	ネオロック・光セラ18 セラトピア ストラータ18 ミルフィーユメッキ	同頁出展(455) 118	NWD454*A	ネオロック・親水16 アウマルウッド	同頁出展(455) 220
NH579*K	ネオロック・光セラ18 シュトラール18	164	NHD570*U	ネオロック・光セラ18 ARTIER オールドストーン	同頁出展(455) 121	NWD467*U	ネオロック・親水16 レクタングル	同頁出展(455) 217
NH580*A	ネオロック・光セラ18 セラトピア ベルリッシュストーン18	100	NHD571*U	ネオロック・光セラ18 ARTIER ファープストーン	同頁出展(455) 126	NWD469*A	ネオロック・親水16 ニュースリムストーン	同頁出展(455) 213
NH581*A	ネオロック・光セラ18 セラトピア ジェンマ18	101	NHD572*U	ネオロック・光セラ18 インペリアル	同頁出展(455) 153	NWD469*K	ネオロック・親水16 ニュースリムストーン	同頁出展(455) 213
NH582*A	ネオロック・光セラ18 セラトピア レーレ18	104	NHD573*A	ネオロック・光セラ18 セラトピア ファワードストーン18	同頁出展(455) 99	NWD495*U	ネオロック・親水16 ニティ	同頁出展(455) 222
NH583*A	ネオロック・光セラ18 セラトピア グラート18	105	NHD574*A	ネオロック・光セラ18 セラトピア コンタクトボーター18	同頁出展(455) 103	NWP		
NH584*A	ネオロック・光セラ18 セラトピア アゼツ18	107	NHD575*A	ネオロック・光セラ18 セラトピア ミルフィーユメッキ	同頁出展(455) 106	NWP312*K	ネオロック・親水16 キャストストライプ	同頁出展(3030) 221
NH585*U	ネオロック・光セラ18 ARTIER ラスタータイル	120	NHD576*A	ネオロック・光セラ18 セラトピア 木枠コンクリート調	同頁出展(455) 112	NWP375*K	ネオロック・親水16 フィオット	同頁出展(3030) 223
NH586*U	ネオロック・光セラ18 ARTIER フロートバー	122	NHD577*A	ネオロック・光セラ18 セラトピア エストレトッド18	同頁出展(455) 110	NWP375*U	ネオロック・親水16 フィオット	同頁出展(3030) 223
NH588*K	ネオロック・光セラ18 シンブルストライプ	158	NHD579*A	ネオロック・光セラ18 シュトラール18	同頁出展(455) 165	NWP405*K	ネオロック・親水16 セフィロウッド	同頁出展(3030) 218
NH729*A	FLAT DESIGN PANEL シンブルドット	92	NHD579*K	ネオロック・光セラ18 シュトラール18	同頁出展(455) 165	NWP454*A	ネオロック・親水16 アウマルウッド	同頁出展(3030) 220
NH744*A	FLAT DESIGN PANEL グラフイル	91	NHD580*A	ネオロック・光セラ18 セラトピア 赤リッシュストーン18	同頁出展(455) 100	NWP469*A	ネオロック・親水16 ニュースリムストーン	同頁出展(3030) 213
NH91MLA	ネオロック・光セラ18 セラトピア ミルフィーユメッキ	114	NHD581*A	ネオロック・光セラ18 セラトピア ジェンマ18	同頁出展(455) 101	NWP469*K	ネオロック・親水16 ニュースリムストーン	同頁出展(3030) 213
NH91MSA	ネオロック・光セラ18 セラトピア ミルフィーユメッキ	114	NHD582*A	ネオロック・光セラ18 セラトピア レマーレ18	同頁出展(455) 104	NWP495*U	ネオロック・親水16 ニティ	同頁出展(3030) 222
NH92MLA	ネオロック・光セラ18 セラトピア ミルフィーユメッキ	114	NHD583*A	ネオロック・光セラ18 セラトピア グラート18	同頁出展(455) 105	RCAC		
NH92MSA	ネオロック・光セラ18 セラトピア ミルフィーユメッキ	114	NHD584*A	ネオロック・光セラ18 セラトピア アゼツ18	同頁出展(455) 107	RCACMB4RMB	モルタル壁用留め付けビス	370
NH93MLA	ネオロック・光セラ18 セラトピア ミルフィーユメッキ	114	NHD585*U	ネオロック・光セラ18 ARTIER ラスタータイル	同頁出展(455) 120	RCI		
NH93MSA	ネオロック・光セラ18 セラトピア ミルフィーユメッキ	114	NHD586*U	ネオロック・光セラ18 ARTIER フロートバー	同頁出展(455) 123			87,394,396,
NH94MLA	ネオロック・光セラ18 セラトピア ミルフィーユメッキ	114	NHD588*K	ネオロック・光セラ18 シンブルストライプ	同頁出展(455) 159	RCILK	入隅捨て水切り	399,401,402,
NH94MSA	ネオロック・光セラ18 セラトピア ミルフィーユメッキ	114	NHD729*A	FLAT DESIGN PANEL シンブルドット	同頁出展(455) 92			404
NHD			NHD744*A	FLAT DESIGN PANEL グラフイル	同頁出展(455) 91	RCR		
NHD100MA	ネオロック・光セラ18 セラトピア ストラータ18 ミルフィーユメッキ	同頁出展(455) 115	NHD90MA	ネオロック・光セラ18 セラトピア ストラータ18 ミルフィーユメッキ	同頁出展(455) 115	RCREBL	RE網線用ビス65 (モルタル下地下穴用)	433
NHD110PA	ネオロック・光セラ18 セラトピア ストラータ18 ミルフィーユメッキ	同頁出展(455) 117	NHP			RCREDB	RE網線用ビス75ルーメ付金具 (モルタル下地下用)	433
NHD120PA	ネオロック・光セラ18 セラトピア ストラータ18 ミルフィーユメッキ	同頁出展(455) 117	NHP497*A	FLAT DESIGN PANEL フィエルテ	同頁出展(3030) 95	RCREKB	留め金具用ビス	433
NHD471*A	ネオロック・光セラ18 セラトピア 赤リッシュストーン18	同頁出展(455) 339	NHP512*K	ネオロック・光セラ18 ラウンドウェーブ	同頁出展(3030) 150	RE10		
NHD476*A	ネオロック・光セラ18 セラトピア ジェンマII	同頁出展(455) 339	NHP529*U	ネオロック・光セラ18 ARTIER ラジウッド	同頁出展(3030) 135	RE10058	縦張り用留め金具 (5mm)	出隅用 398
						RE10157	縦張り用留め金具 (15mm) ロングスターター	401

■品番索引 ケイミュー外壁材

品番	品名 / 色名	掲載ページ	品番	品名 / 色名	掲載ページ	品番	品名 / 色名	掲載ページ
RE10158	縦張り用留め金具 (15mm) 出隅用	400	RE225525	中間水切り	288	RM93ALF4	現場仕上げ塗料 (補修塗料)	387,409,414,416,429
RE22			RE225528	中間水切り	283,288,290,296,297	RM95		
RE2241427	中間水切り	111	RE225549	中間水切り	262,265,267,289	RM95H1571	現場仕上げ塗料 (補修塗料) (ビス頭専用)	370
RE2241557	中間水切り	112	RE225550	中間水切り	277,278,396	RM95H1572	現場仕上げ塗料 (補修塗料) (ビス頭専用)	370
RE2241W3	中間水切り	128	RE225557	中間水切り	265,278,283,288,289	RM95H1573	現場仕上げ塗料 (補修塗料)	371
RE224427	中間水切り	95,111,176,199,207,213,228,229,257,307,314,326	RE225W1	中間水切り	265,289,396	RY74		
RE224462	中間水切り	159,161,167,197,199,206,239,255,257,318,333	RE28			RY7464S	留め金具 (15mm) スターター	86,397
RE224476	中間水切り	95,128,135,137,147,167,173,205,218,220,223,308,313,331	RE281	下地鋼板	384,387,388	RY7465S	木下地専用留め金具 (2mm) スターター	86,403
RE224525	中間水切り	147	RE32			RY82		
RE224549	中間水切り	91,95,137,159,173,182,197,199,205,228,237,238,255,257,308,313,318,333	RE322F4	アルミモダン中間水切り (14mm厚用)	386	RY82S02	スベーサー 2 (不陸調整用)	86,87,395,396,398,401,402
RE224557	中間水切り	91,92,95,110,111,112,132,160,182,197,199,206,207,221,225,228,229,235,237,238,255,257,307,308,320,335	RE322F4C	アルミモダン中間水切り 入隅 (14mm厚用)	386	RY82S05	スベーサー 5 (開口部・軒天等用)	86,395,398
RE224578	中間水切り	150,162,167,197,199,205,218,222,223,225,255,257,320,331,335	RE322F4D	アルミモダン中間水切り 出隅 (14mm厚用)	386	RY82S10	スベーサー 10 (中間水切り部高さ調整用)	400,407
RE224W1	中間水切り	135,137,154,159,167,168,197,199,206,218,239,255,257,313,321,331,336	RE323F4	アルミモダン中間水切り (16・15mm厚用)	386	RY82S15	スベーサー 15 (開口部・軒天等用)	87,396,400
RE224W2	中間水切り	137,150,159,160,161,162,168,173,182,197,199,206,213,220,221,222,223,225,238,239,255,257,313,314,318,320,321,326,333,335,336	RE323F4C	アルミモダン中間水切り 入隅 (16・15mm厚用)	386	RY8830	留め金具用ビス25 (木下地用)	87,394,396,399,400
RE224W3	中間水切り	110,128,137,147,150,159,160,161,167,173,176,205,213,220,223,225,228,229,236,313,318,320,333,335	RE323F4D	アルミモダン中間水切り 出隅 (16・15mm厚用)	386	RY8840	留め金具用ビス19 (鉄骨下地用)	87,397,401
RE224W4	中間水切り	173,176,197,199,213,255,257,313,314,326	RE33			RY8A**AA	アルミ通気土台水切り 本体	409
RE225400	中間水切り	299	RE331F*	アルミ通気土台水切り 本体	409	RY8A**AAC	アルミ通気土台水切り 入隅	409
RE225417	中間水切り	290	RE331F*C	アルミ通気土台水切り 入隅	409	RY8A**AAD	アルミ通気土台水切り 出隅	409
RE225425	中間水切り	262,267,277	RE331F*D	アルミ通気土台水切り 出隅	409	RY8A**B1	アルミ通気見切り縁 (16・15・14mm厚用) 本体	414
RE225427	中間水切り	296	RE331F*E	アルミ通気土台水切り エンドキャップ	409	RY8A**B2	アルミ通気見切り縁 (21・18mm厚用) 本体	414
RE225441	中間水切り	262	RE34			RY8A**BC1	アルミ通気見切り縁 (16・15・14mm厚用) 入隅	414
RE225457	中間水切り	267,296,297,396	RE341F*	アルミオーバーハング水切り 本体	416	RY8A**BC2	アルミ通気見切り縁 (21・18mm厚用) 入隅	414
RE225460	中間水切り	296,297	RE341F*C	アルミオーバーハング水切り 入隅	416	RY8A**BD1	アルミ通気見切り縁 (16・15・14mm厚用) 出隅	414
RE225462	中間水切り	265	RE341F*D	アルミオーバーハング水切り 出隅	416	RY8A**BD2	アルミ通気見切り縁 (21・18mm厚用) 出隅	414
RE225468	中間水切り	265	RE341F*E	アルミオーバーハング水切り エンドキャップ	416	RY8A**F	アルミオーバーハング水切り 本体	416
RE225476	中間水切り	262,267,290,265,267,277,278,283,286,288,296,297,396	RE35			RY8A**FC	アルミオーバーハング水切り 入隅	416
RE225512	中間水切り		RE352F*	アルミ通気見切り縁 (21・18mm厚用) 本体	414	RY8A**FD	アルミオーバーハング水切り 出隅	416
			RE352F*C	アルミ通気見切り縁 (21・18mm厚用) 入隅	414	RY8A**FE	アルミオーバーハング水切り エンドキャップ	416
			RE352F*D	アルミ通気見切り縁 (21・18mm厚用) 出隅	414	RZ1		
			RE353F*	アルミ通気見切り縁 (16・15・14mm厚用) 本体	414	RZ1052LC	KMEWアートウォール工法専用ベース板 (1000)	348,350
			RE353F*C	アルミ通気見切り縁 (16・15・14mm厚用) 入隅	414	RZ1052WC	KMEWアートウォール工法専用ベース板 (910)	348
			RE353F*D	アルミ通気見切り縁 (16・15・14mm厚用) 出隅	414	RZ5		
			RE355F4	アルミモダン見切り (16・15・14mm厚用)	387	RZ5100C	セラディール18 よろい調	209,299
			RE356E	アルミモダン見切り Rタイプエンド部材 (16・15・14mm厚用)	387	RZD		
			RE356F4	アルミモダン見切り Rタイプ (16・15・14mm厚用)	387	RZD5100C	セラディール18 よろい調 同質出隅 (455)	209,299
			RE39			SF		
			RE391F*	伝い水防止水切り ロングツタワンD 本体	429	SFA**G	LAP-WALL Sand	469
			RE391F*E	伝い水防止水切り ロングツタワンD エンドキャップ	429	SR		
			RE40			SRA**W	LAP-WALL Simple	470
			RE404	片面防水テープ20	427	ST		
			RE405	片面防水テープ50	427	STB21G	スターター	465
			RE51			STB23G	スターター	465
			RE51189*	開口飾り (ブリックタイプ) 本体	370	STB52G	スターター	465
			RE51189*L	開口飾り (ブリックタイプ) エンド部材左	370	STB75G	スターター	465
			RE51189*R	開口飾り (ブリックタイプ) エンド部材右	370	STB93G	スターター	465
			RE52			STG21G	スターター	464,466,470,471,473,474
			RE520R1	妻飾り (トラッドタイプ) 本体	371	STG23G	スターター	471,473,474,466,469,470,471,473
			RE5210F1	壁飾り (フラワータイプ) 本体 (大)	372	STG35G	スターター	466,469,470,471,473,474
			RE521R1	妻飾り (モダンタイプ) 本体	371	STG62G	スターター	466,469,470,471,473,474
			RE523R1	妻飾り (和モダンタイプ) 本体	371	STG75G	スターター	470,473
			RE524R1	妻飾り (ジェネラルタイプ) 本体	371	STG77G	スターター	470,471,473,474
			RE525R1	妻飾り (エレガントタイプ) 本体	371	STH15LG	スターター大	468
			RE527F1	壁飾り (ハーブタイプ) 本体 (大)	372	STH15SG	スターター小	468
			RE88			STH23LG	スターター大	468
			RE8845427	FRP製品用 サイディング壁用留め付けビス	370	STH23SG	スターター小	468
			RE885500	RE鋼線用ビス55 (サイディング・フレキ下地用)	433	STH26LG	スターター大	468
			RM80			STH26SG	スターター小	468
			RM801	ウォールライン金具留め用接着剤	362	STH47LG	スターター大	468
			RM83			STH47SG	スターター小	468
			RM837**D	伝い水防止水切り ツタワンD	428	STH52LG	スターター大	468
			RM87			STH52SG	スターター小	468
			RM875	防水シーラー	87,394,397,398,400,402,404	STH93LG	スターター大	468
			RM89			STH93SG	スターター小	468
			RM89S0	リング釘38 (留め金具用)	87,394,396,403	STU21LG	スターター大	467
			RM93			STU21SG	スターター小	467
			RM93896	現場仕上げ塗料 (補修塗料)	370	STU23LG	スターター大	467
			RM93897	現場仕上げ塗料 (補修塗料)	370	STU23SG	スターター小	467
			RM93ALF1	現場仕上げ塗料 (補修塗料)	409,414,416,429	STU75LG	スターター大	467
			RM93ALF2	現場仕上げ塗料 (補修塗料)	409,413,414,416,429	STU75SG	スターター小	467
			RM93ALF3	現場仕上げ塗料 (補修塗料)	409,414,416,429	STU93LG	スターター大	467
						STU93SG	スターター小	467

品番	品名 / 色名	掲載ページ
T9		
T9C11	現場仕上げ塗料 (補修塗料)	464
T9C11SK	現場仕上げ塗料 (補修塗料)	464
T9C31	現場仕上げ塗料 (補修塗料)	464
T9C31SK	現場仕上げ塗料 (補修塗料)	464
T9C51	現場仕上げ塗料 (補修塗料)	464
T9C51SK	現場仕上げ塗料 (補修塗料)	464
T9C62	現場仕上げ塗料 (補修塗料)	464
T9C62SK	現場仕上げ塗料 (補修塗料)	464
T9D	現場仕上げ塗料 (補修塗料)	465
T9D21X	現場仕上げ塗料 (補修塗料)	465
T9D23X	現場仕上げ塗料 (補修塗料)	465
T9D52X	現場仕上げ塗料 (補修塗料)	465
T9D75X	現場仕上げ塗料 (補修塗料)	465
T9D93X	現場仕上げ塗料 (補修塗料)	465
T9D5K	現場仕上げ塗料 (補修塗料)	465
T9E21	現場仕上げ塗料 (補修塗料)	466
T9E21SK	現場仕上げ塗料 (補修塗料)	466
T9E25	現場仕上げ塗料 (補修塗料)	466
T9E25SK	現場仕上げ塗料 (補修塗料)	466
T9E26	現場仕上げ塗料 (補修塗料)	466
T9E26SK	現場仕上げ塗料 (補修塗料)	466
T9E35	現場仕上げ塗料 (補修塗料)	466
T9E35SK	現場仕上げ塗料 (補修塗料)	466
T9E52	現場仕上げ塗料 (補修塗料)	466
T9E52SK	現場仕上げ塗料 (補修塗料)	466
T9E5X	現場仕上げ塗料 (補修塗料)	466
T9E63	現場仕上げ塗料 (補修塗料)	466
T9E63SK	現場仕上げ塗料 (補修塗料)	466
T9E93	現場仕上げ塗料 (補修塗料)	466
T9E93SK	現場仕上げ塗料 (補修塗料)	466
TB		
TBD**W	LAP-WALL Brick	465
TF		
TFE**W	LAP-WALL Flat	466
TW		
TWC**W	LAP-WALL Wood	464
WR1		
WR11*B	ウォールライン・光セラ ボード210	362
WR12*B	ウォールライン・光セラ ボード180	362
WR7		
WR72*B	ウォールライン・光セラ シンプル破風エンド	362
WRD1		
WRD11*B	ウォールライン・光セラ コーナー210	362
WRD12*B	ウォールライン・光セラ コーナー180	362
WS1		
WS1701B	ウォールライン ボード210A	363
WS1801B	ウォールライン ボード180A	363
WS190B	ウォールライン ボード240A	363
WS2		
WS200B	ウォールライン ボード150A	363
WS220B	ウォールライン (換気機能付き鼻隠し) ボード210K	366
WS230B	ウォールライン (換気機能付き鼻隠し) ボード180K	366
WS240B	ウォールライン (換気機能付き鼻隠し) ボード210KD	367
WS250B	ウォールライン (換気機能付き鼻隠し) ボード180KD	367
WS4		
WS430B	ウォールライン ティンバー 180A	364
WS440B	ウォールライン ティンバー 120A	364
WS450B	ウォールライン ティンバー 80A	364
WS6		
WS610B	ウォールライン モール45	365
WS7		
WS710B	ウォールライン 破風エンドA	365
WS8		
WS810B	ウォールライン・親水 ビラスター 90	369
WS820B	ウォールライン・親水 ビラスター 75	369
WSD1		
WSD170B	ウォールライン コーナー210A	363
WSD180B	ウォールライン コーナー180A	363
WSD190B	ウォールライン コーナー240A	363
WSD2		
WSD200B	ウォールライン コーナー150A	363
WSD240B	ウォールライン (換気機能付き鼻隠し) コーナー210KD	367
WSD250B	ウォールライン (換気機能付き鼻隠し) コーナー180KD	367
WSD4		
WSD430B	ウォールライン ティンバーコーナー 180A	364
WSE8		
WSE810B	ウォールライン・親水 ビラスター 90 エンドキャップ	369
WSE820B	ウォールライン・親水 ビラスター 75 エンドキャップ	369

品番	品名 / 色名	掲載ページ
WSSE8		
WSSE810B	ウォールライン・親水 ビラスター 90 エンドキャップ	369
WSSE820B	ウォールライン・親水 ビラスター 75 エンドキャップ	369
WW1		
WW17*B	ウォールライン・親水 ボード210A	363
WW18*B	ウォールライン・親水 ボード180A	363
WW19*B	ウォールライン・親水 ボード240A	363
WW2		
WW20*B	ウォールライン・親水 ボード150A	363
WW22*B	ウォールライン・親水 (換気機能付き鼻隠し) ボード210K	366
WW23*B	ウォールライン・親水 (換気機能付き鼻隠し) ボード180K	366
WW24*B	ウォールライン・親水 (換気機能付き鼻隠し) ボード210KD	367
WW25*B	ウォールライン・親水 (換気機能付き鼻隠し) ボード180KD	367
WW4		
WW43*B	ウォールライン・親水 ティンバー 180A	364
WW44*B	ウォールライン・親水 ティンバー 120A	364
WW45*B	ウォールライン・親水 ティンバー 80A	364
WW6		
WW61*B	ウォールライン・親水 モール45	365
WW7		
WW71*B	ウォールライン・親水 破風エンドA	365
WW8		
WW81*B	ウォールライン・親水 ビラスター 90	369
WW82*B	ウォールライン・親水 ビラスター 75	369
WWD1		
WWD17*B	ウォールライン・親水 コーナー210A	363
WWD18*B	ウォールライン・親水 コーナー180A	363
WWD19*B	ウォールライン・親水 コーナー240A	363
WWD2		
WWD20*B	ウォールライン・親水 コーナー150A	363
WWD24*B	ウォールライン・親水 (換気機能付き鼻隠し) コーナー210KD	367
WWD25*B	ウォールライン・親水 (換気機能付き鼻隠し) コーナー180KD	367
WWD4		
WWD43*B	ウォールライン・親水 ティンバーコーナー 180A	364
WWE8		
WWE81*B	ウォールライン・親水 ビラスター 90 エンドキャップ	369
WWE82*B	ウォールライン・親水 ビラスター 75 エンドキャップ	369
WWSE8		
WWSE81*B	ウォールライン・親水 ビラスター 90 エンドキャップ	369
WWSE82*B	ウォールライン・親水 ビラスター 75 エンドキャップ	369

カタログのご紹介

住まいの外装についてのカタログをトータルにご用意しています。

種類	対象	流通業者様	住宅会社様／設計事務所様用	お施主様用
総合・発注カタログ	外壁材・屋根材・雨といそれぞれの商品情報がまとめられたカタログです。	 <p>□外壁材発注カタログ (一般地域用／寒冷地域用)</p>	 <p>□金属建材総合カタログ</p>	
			 <p>□屋根材総合カタログ</p>	 <p>□雨といカタログ</p>
設計資料	商品の標準施工・取り扱い上の諸注意などが掲載されたカタログです。	 <p>□外壁材 設計施工マニュアル</p>	 <p>□グランネスト/カラーベスト 設計施工マニュアル</p>	 <p>□ROOGA 設計施工マニュアル</p>
		 <p>□金属サイディング 設計施工マニュアル</p>	 <p>□LAP-WALL SOLIDO typeM_LAP 設計施工マニュアル</p>	 <p>□リコロニー 設計施工マニュアル</p>
情報カタログ	商品情報・デザイン・商品特長などさまざまな切り口でまとめられたカタログです。商品選びなどにご活用ください。		 <p>□施設・店舗向け カタログ</p>	 <p>□どうする?理想の外観づくり</p>
				 <p>□外壁商品カタログえらべるBOOK (一般地域用／寒冷地域用)</p>

※印刷物は改訂する場合がありますのでご了承ください。

■ 各種カタログのホームページでの閲覧および請求はこちら
<https://www.kmew.co.jp/catalog/>



■ 各種施工マニュアルのホームページでの閲覧はこちら
https://www.kmew.co.jp/catalog_s/



ケイミュールームページのご紹介

住まいづくりの情報を気軽にチェック。ケイミュールームページでは、随時新しい情報をお届けします。

■ケイミュールームページはこちら

<https://www.kmew.co.jp>



外壁材、屋根材、雨といの総合カタログの情報がえられるほか、新製品やさまざまな住まい作りについての情報を随時掲載しています。

プロ向け情報

設計施工マニュアル
最新の設計施工マニュアルを、
今すぐにご覧いただけます。

マンセル値
ケイミュールーム外壁材・屋根材の
マンセル値を確認できます。

納まり図データダウンロード
外壁材・屋根材の納まり図CADデータを
検索・ダウンロードできます。

新しい施工事例をバリエーション豊富に掲載。外壁材の寸法図もご覧いただけます。

■ケイミーホームページはこちら

<https://www.kmew.co.jp>



【施工事例】

各商品シリーズの多彩な施工事例を掲載。しかも、ひとつの物件をさまざまなアングルからご覧いただけます。



TOP画面



施工事例集



検索結果

「施工事例集」トップページ

■スマホ、ケイタイからアクセスはこちら。
<https://www.kmew.co.jp/jirei/>



- 新しい施工事例を随時追加しています。
- 写真一覧から詳しく見たい物件を選べるほか、商品シリーズや塗装グレードなど条件入力により検索することもできます。

施工事例詳細



「施工事例集」事例詳細

●ひとつの施工事例を最大10点のアングルから紹介。クリックして拡大できます。



●施工事例に採用された商品を表示。商品詳細ページに飛ぶこともできます。



〔外壁材 寸法図ダウンロード〕

各商品の本体寸法図を掲載。商品情報、プロ向け情報からご覧いただけます。



TOP画面

①「各種データ」から

「商品画像・寸法図データ一括ダウンロード」から一括ダウンロードしていただけます。

②「外壁材商品情報」から

各商品の詳細画面へ進んでいただくと寸法図をご覧いただけます。

一括ダウンロード



●お探しの商品を検索します。

商品詳細

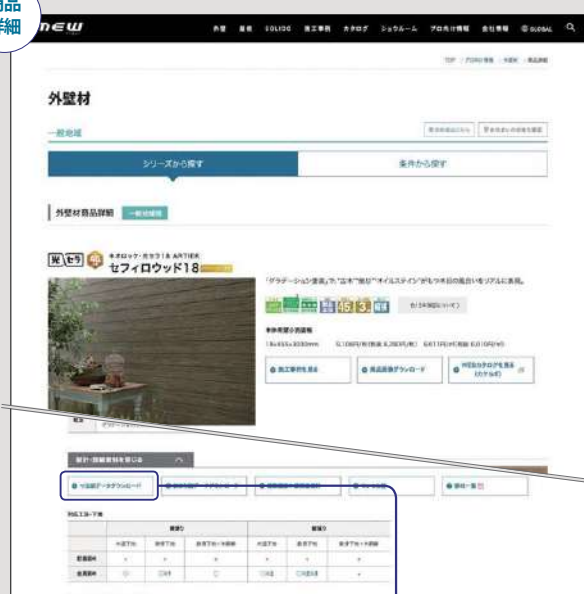

●「寸法図データダウンロード」ボタンをクリックすると、PDFがダウンロードされます。

PDFデータ

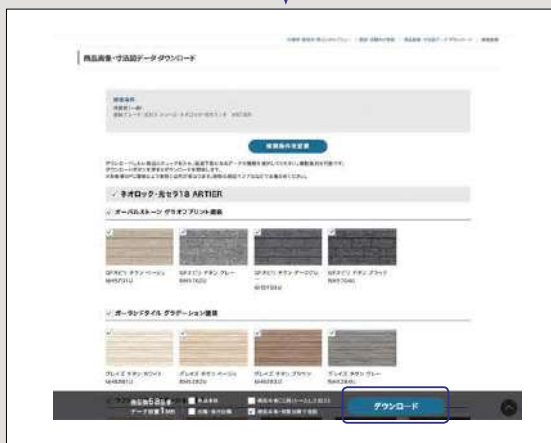

●検索結果画面にて「商品本体・同質出隅寸法図」にチェックを入れ、ダウンロードボタンをクリック。PDFが圧縮フォルダでダウンロードされます。

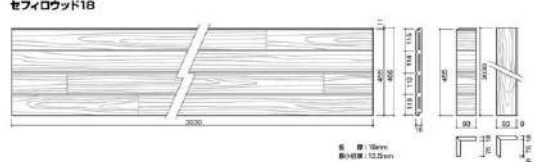

下記、パナソニックショールームで**ケイミュー**商品がご覧いただけます。

全国(総合・地区) **42**カ所のなかから、
お近くのショールームへどうぞ。

全国に広がるパナソニックショールームには、新築・リフォームに関する商品と情報が盛りだくさん。ご家族やお知り合いをお誘いして、ぜひお近くのショールームへお出かけください。

※ショールームによって展示内容が異なり、ご希望の商品を展示していない場合がございます。ご来場の前に、各ショールームへお問合せください。
電話番号・休館日・開館時間は2023年2月現在のものです。
変更になる場合もありますのでご来館の際にはHPなどで確認の上ご来場ください。



イメージ

■ 総合ショールーム

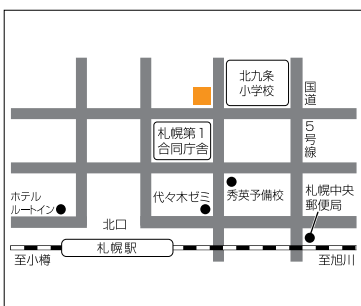

札幌
パナソニックショールーム札幌
〒060-0809
札幌市北区北9条西2丁目1番地
☎(0800)170-3820
開館時間：10:00~17:00
休館日：水(但し、祝日は開館)、
夏季、年末年始

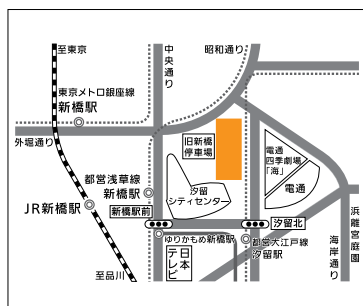

東京
パナソニックショールーム東京
〒105-8301
東京都港区東新橋1丁目5番1号
☎(0800)170-3840
開館時間：10:00~17:00
休館日：水(但し、祝日は開館)、
夏季、年末年始

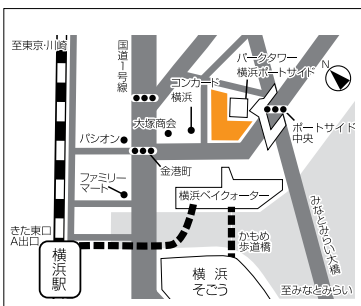

横浜
パナソニックショールーム横浜
〒221-0056
横浜市神奈川区金港町2番6号
横浜プラザビル1F
☎(0800)170-3841
開館時間：10:00~17:00
休館日：水(但し、祝日は開館)、
GW、夏季、年末年始



名古屋
パナソニックショールーム名古屋
〒450-8611
名古屋市中村区名駅南2丁目7番55号
☎(0800)170-3850
開館時間：10:00~17:00
休館日：水(但し、祝日は開館)、
GW、夏季、年末年始



大阪
パナソニックショールーム大阪
〒540-6013
大阪市中央区城見1-3-7
松下IMPビル3階
☎(0800)170-3860
開館時間：10:00~17:00
休館日：水(但し、祝日は開館)、
夏季、年末年始

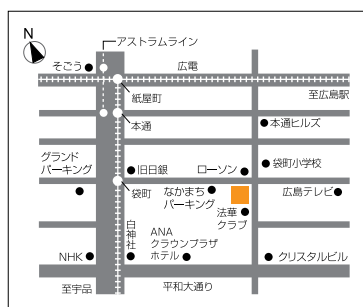

広島
パナソニックショールーム広島
〒730-8577
広島市中区中町7番1号
☎(0800)170-3870
開館時間：10:00~17:00
休館日：水(但し、祝日は開館)、
夏季、年末年始

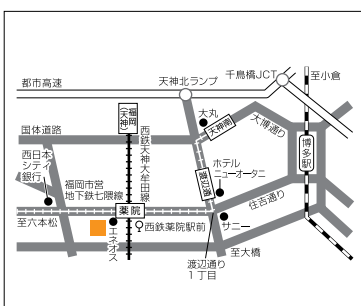

福岡
パナソニックショールーム福岡
〒810-8530
福岡市中央区薬院3丁目1番24号
☎(0800)170-3880
開館時間：10:00~17:00
休館日：水(但し、祝日は開館)、
GW、夏季、年末年始

外まわりの専門メーカーとしてトータルにご提案します。



イメージ

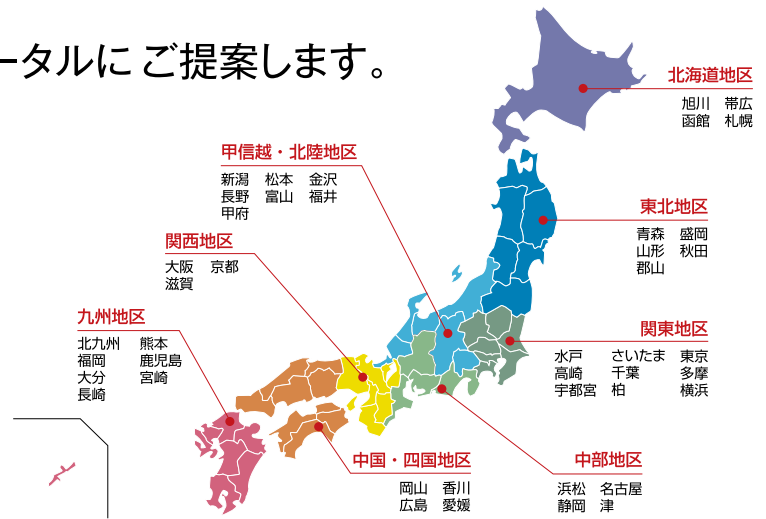

■ 地区ショールーム

旭川

〒078-8212 旭川市2条通21丁目左1号
☎(0800)170-3821 開館時間:10:00~17:00
休館日:水・木(但し、祝日は開館)、GW、夏季、年末年始

帯広

〒080-0020 帯広市西十条南18丁目2番1号
☎(0800)170-3822 開館時間:10:00~17:00
休館日:水・木(但し、祝日は開館)、GW、夏季、年末年始

函館

〒041-0808 函館市桔梗3-34-16
☎(0800)170-3821 開館時間:10:00~17:00
休館日:水・木(但し、祝日は開館)、GW、夏季、年末年始

青森

〒030-0823 青森市橋本2丁目13番5号 グランスクエア青森1F
☎(0800)170-3824 開館時間:10:00~17:00
休館日:水・木(但し、祝日は開館)、GW、夏季、年末年始

盛岡

〒020-0122 盛岡市みたけ4丁目3番8号
☎(0800)170-3825 開館時間:10:00~17:00
休館日:水・木(但し、祝日は開館)、GW、夏季、年末年始

秋田

〒010-0951 秋田市山王3丁目3番18号
☎(0800)170-3826 開館時間:10:00~17:00
休館日:水・木(但し、祝日は開館)、GW、夏季、年末年始

山形

〒990-0055 山形市相生町6番32号
☎(0800)170-3827 開館時間:10:00~17:00
休館日:水・木(但し、祝日は開館)、GW、夏季、年末年始

郡山

〒963-8041 郡山市富田町字福川原45-1
☎(0800)170-3828 開館時間:10:00~17:00
休館日:水・木(但し、祝日は開館)、GW、夏季、年末年始

新潟

〒950-2031 新潟市西区流通センター1丁目1番地3号
☎(0800)170-3833 開館時間:10:00~17:00
休館日:水・木(但し、祝日は開館)、GW、夏季、年末年始

長野

〒380-0916 長野市大字稲葉字中千田沖2188番1号
☎(0800)170-3834 開館時間:10:00~17:00
休館日:水・木(但し、祝日は開館)、GW、夏季、年末年始

松本

〒399-0004 松本市市場3番10号
☎(0800)170-3835 開館時間:10:00~17:00
休館日:水・木(但し、祝日は開館)、GW、夏季、年末年始

水戸

〒310-0851 水戸市千波町1825番1号
☎(0800)170-3847 開館時間:10:00~17:00
休館日:水・木(但し、祝日は開館)、GW、夏季、年末年始

高崎

〒370-0006 高崎市問屋町1丁目6番7号
☎(0800)170-3831 開館時間:10:00~17:00
休館日:水・木(但し、祝日は開館)、GW、夏季、年末年始

宇都宮

〒320-0833 宇都宮市不動前1丁目3番12号
☎(0800)170-3832 開館時間:10:00~17:00
休館日:水・木(但し、祝日は開館)、GW、夏季、年末年始

さいたま

〒338-0002 さいたま市中央区下落合1000番1号 パナソニック埼玉ビル1F
☎(0800)170-3845 開館時間:10:00~17:00
休館日:水・木(但し、祝日は開館)、GW、夏季、年末年始

千葉

〒261-7101 千葉市美浜区中瀬2丁目6番1号 WBGマリパアネックス棟1F
☎(0800)170-3838 開館時間:10:00~17:00
休館日:水・木(但し、祝日は開館)、GW、夏季、年末年始

柏

〒277-0005 柏市柏1356番5
☎(0800)170-3837 開館時間:10:00~17:00
休館日:水・木(但し、祝日は開館)、GW、夏季、年末年始

多摩

〒190-0003 立川市栄町6丁目1番地 立飛ビル3号館1F
☎(0800)170-3843 開館時間:10:00~17:00
休館日:水・木(但し、祝日は開館)、GW、夏季、年末年始

富山

〒939-8204 富山市根塚町3丁目10番地3
☎(0800)170-3858 開館時間:10:00~17:00
休館日:水・木(但し、祝日は開館)、GW、夏季、年末年始

金沢

〒920-8203 金沢市鞍月4丁目117番地
☎(0800)170-3857 開館時間:10:00~17:00
休館日:水・木(但し、祝日は開館)、GW、夏季、年末年始

福井

〒910-0837 福井市高柳1丁目804番地
☎(0800)170-3859 開館時間:10:00~17:00
休館日:水・木(但し、祝日は開館)、GW、夏季、年末年始

甲府

〒409-3866 中巨摩郡昭和町西条125番地
☎(0800)170-3844 開館時間:10:00~17:00
休館日:水・木(但し、祝日は開館)、GW、夏季、年末年始

浜松

〒430-0913 浜松市中区船越町33番26号
☎(0800)170-3853 開館時間:10:00~17:00
休館日:水・木(但し、祝日は開館)、GW、夏季、年末年始

静岡

〒420-0817 静岡市葵区東静岡1丁目2番14号
☎(0800)170-3851 開館時間:10:00~17:00
休館日:水・木(但し、祝日は開館)、GW、夏季、年末年始

津

〒514-0031 津市北丸之内166番地
☎(0800)170-3856 開館時間:10:00~17:00
休館日:水・木(但し、祝日は開館)、GW、夏季、年末年始

滋賀

〒520-3035 栗東市霊仙寺5丁目4番18号
☎(0800)170-3863 開館時間:10:00~17:00
休館日:水・木(但し、祝日は開館)、GW、夏季、年末年始

京都

〒601-8127 京都市南区上鳥羽北花名町34番地
☎(0800)170-3864 開館時間:10:00~17:00
休館日:水(但し、祝日は開館)、GW、夏季、年末年始

岡山

〒700-0973 岡山市北区下中野337番106号
☎(0800)170-3871 開館時間:10:00~17:00
休館日:水・木(但し、祝日は開館)、GW、夏季、年末年始

香川

〒760-0079 高松市松縄町1088-15
☎(0800)170-3875 開館時間:10:00~17:00
休館日:水・木(但し、祝日は開館)、GW、夏季、年末年始

愛媛

〒790-0964 松山市中村1丁目2番1号
☎(0800)170-3877 開館時間:10:00~17:00
休館日:水・木(但し、祝日は開館)、GW、夏季、年末年始

北九州

〒802-0974 北九州市小倉南区徳力6丁目14番35号
☎(0800)170-3879 開館時間:10:00~17:00
休館日:水・木(但し、祝日は開館)、GW、夏季、年末年始

大分

〒870-0152 大分市牧23番1号
☎(0800)170-3883 開館時間:10:00~17:00
休館日:水・木(但し、祝日は開館)、GW、夏季、年末年始

長崎

〒851-0103 長崎市小里町1696番1号
☎(0800)170-3882 開館時間:10:00~17:00
休館日:水・木(但し、祝日は開館)、GW、夏季、年末年始

熊本

〒860-0072 熊本市西区花園1丁目5番5号
☎(0800)170-3884 開館時間:10:00~17:00
休館日:水・木(但し、祝日は開館)、GW、夏季、年末年始

宮崎

〒880-0925 宮崎市大字本郷北方字草葉2099番2号
☎(0800)170-3885 開館時間:10:00~17:00
休館日:水・木(但し、祝日は開館)、GW、夏季、年末年始

鹿児島

〒891-0115 鹿児島市東開町8番58号
☎(0800)170-3886 開館時間:10:00~17:00
休館日:水・木(但し、祝日は開館)、GW、夏季、年末年始

営業拠点のご紹介

商品に関するお問い合わせやカタログ・サンプル等のご依頼は、下記最寄りの営業所または、ケイミューホームページからお願いいたします。

<https://kmew.co.jp/inquiry/>

■ 営業拠点

北海道営業所	〒060-0809 札幌市北区北9条西2丁目1番地 電話(011)746-2663 FAX(011)746-2664	大阪第1営業所	〒540-6013 大阪市中央区城見1丁目2番27号クリスタルタワー13F 電話(06)6945-8134 FAX(06)6945-8072
道東営業所	〒080-0013 帯広市西3条南10-32 日本生命帯広駅前ビル6F 電話(0155)28-7670 FAX(0155)21-6501	大阪第2営業所	〒540-6013 大阪市中央区城見1丁目2番27号クリスタルタワー13F 電話(06)6945-8134 FAX(06)6945-8072
奥羽営業所	〒020-0122 盛岡市みたち4-3-8 電話(019)643-0676 FAX(019)643-0677	近畿営業開発室	〒540-6013 大阪市中央区城見1丁目2番27号クリスタルタワー13F 電話(06)6945-8134 FAX(06)6945-8072
青森営業所	〒030-0823 青森市橋本2-13-5 グランスクエア青森2F 電話(017)723-0406 FAX(017)723-0407	京滋営業所	〒601-8127 京都市南区上鳥羽北花名町34 電話(075)661-0845 FAX(075)661-0846
秋田営業所	〒010-0951 秋田市山王3-3-18 電話(018)863-7920 FAX(018)863-7921	神戸営業所	〒650-0031 神戸市中央区東町126神戸シルクセンタービル8F 電話(078)333-1048 FAX(078)333-1105
東北営業所	〒981-0933 仙台市青葉区柏木1-2-45 フォレスト仙台9F 電話(022)727-8860 FAX(022)272-2127	広島営業所	〒730-0037 広島市中区中町7番1号 電話(082)245-0354 FAX(082)247-6290
東北営業開発室	〒981-0933 仙台市青葉区柏木1-2-45 フォレスト仙台9F 電話(022)727-8860 FAX(022)272-2127	山口営業所	〒754-0022 山口市小郡花園町7-22 電話(083)973-5586 FAX(083)973-5587
福島営業所	〒963-8041 郡山市富田町字福川原45-1 電話(024)939-4778 FAX(024)939-4779	岡山営業所	〒700-0973 岡山市北区下中野337-106 電話(086)243-0560 FAX(086)243-0569
新潟営業所	〒950-2031 新潟市西区流通センター1-1-3 電話(025)260-8050 FAX(025)260-8051	山陰営業所	〒683-0804 米子市米原4-5-43 電話(0859)22-9322 FAX(0859)22-9323
北関東営業所	〒370-0006 高崎市問屋町1丁目6番7号 電話(027)361-5236 FAX(027)361-5237	四国営業所	〒760-0079 香川県高松市松縄町1088番地15 電話(087)868-3966 FAX(087)868-3967
関東営業開発室	〒370-0006 高崎市問屋町1丁目6番7号 電話(027)361-5236 FAX(027)361-5237	松山営業所	〒790-0964 松山市中村1丁目2-1 電話(089)934-1944 FAX(089)934-1945
宇都宮営業所	〒320-0833 宇都宮市不動前1-3-12 電話(028)633-7286 FAX(028)633-7287	高知営業所	〒781-0806 高知市知寄町2丁目1番37号 ちより街テラス5F 電話(088)804-3155 FAX(088)804-3156
長野営業所	〒380-0916 長野市大字稲葉字中千田沖2188-1 電話(026)223-7831 FAX(026)223-7841	福岡営業所	〒810-8530 福岡市中央区薬院3丁目1番24号 電話(092)523-9755 FAX(092)523-9756
東関東営業所	〒305-0032 つくば市竹園1丁目6番地1号 つくば三井ビル16F 電話(029)860-6166 FAX(029)854-7255	九州営業開発室	〒810-8530 福岡市中央区薬院3丁目1番24号 電話(092)523-9755 FAX(092)523-9756
東京営業所	〒105-0011 東京都港区芝公園1-7-6 KDX浜松町プレイス9F 電話(03)3432-2600 FAX(03)3432-2645	長崎営業所	〒851-0103 長崎市中里町1696-1 電話(095)838-8730 FAX(095)838-8735
首都圏営業開発室	〒105-0011 東京都港区芝公園1-7-6 KDX浜松町プレイス9F 電話(03)3432-2606 FAX(03)3432-2646	北九州営業所	〒802-0974 北九州市小倉南区徳力6-14-35 電話(093)964-7901 FAX(093)964-7902
西東京営業所	〒190-0022 東京都立川市錦町3丁目6-6 中村LKビル7F 電話(042)527-0981 FAX(042)527-0983	大分営業所	〒870-0152 大分市牧23-1 電話(097)558-3653 FAX(097)558-3677
埼玉営業所	〒338-0002 さいたま市中央区下落合1000番1号 パナソニック埼玉ビル2F 電話(048)826-2301 FAX(048)826-2302	熊本営業所	〒860-0072 熊本市西区花園1丁目5番5号 電話(096)355-8330 FAX(096)355-8331
千葉営業所	〒261-7101 千葉市美浜区中瀬2-6-1ワールドビジネスガーデンアネックス棟1F 電話(043)298-3566 FAX(043)298-3567	南九州営業所	〒891-0115 鹿児島市東開町8-58 電話(099)268-8822 FAX(099)268-8833
神奈川営業所	〒221-0056 横浜市神奈川区金港町2-6横浜プラザビル3F 電話(045)450-9285 FAX(045)450-9286	宮崎営業所	〒880-0925 宮崎市大字本郷北方字草葉2099-2 電話(0985)53-7104 FAX(0985)53-7105
名古屋営業所	〒450-8611 名古屋市中村区名駅南2丁目7番55号 電話(052)582-5634 FAX(052)561-6132	東京特需営業所	〒105-0011 東京都港区芝公園1-7-6 KDX浜松町プレイス9F 電話(03)3432-2608 FAX(03)3432-2648
中部営業開発室	〒450-8611 名古屋市中村区名駅南2丁目7番55号 電話(052)582-5634 FAX(052)561-6132	近畿特需営業所	〒540-6013 大阪市中央区城見1丁目2番27号クリスタルタワー13F 電話(06)6945-8139 FAX(06)6945-8074
北陸営業所	〒920-8203 金沢市鞍月4-117 電話(076)268-9590 FAX(076)268-9591	首都圏特建 営業開発室	〒105-0011 東京都港区芝公園1-7-6 KDX浜松町プレイス9F 電話(03)3432-2607 FAX(03)3432-2646
静岡営業所	〒420-0817 静岡市葵区東静岡1丁目2番14号 電話(054)261-0336 FAX(054)261-0338	中部特建 営業開発室	〒450-8611 名古屋市中村区名駅南2丁目7番55号 電話(052)582-5634 FAX(052)561-6132
浜松営業所	〒430-0913 浜松市中区船越町33番26号 電話(053)466-9071 FAX(053)466-9069	近畿特建 営業開発室	〒540-6013 大阪市中央区城見1丁目2番27号クリスタルタワー13F 電話(06)6945-7860 FAX(06)6945-8075
三重営業所	〒514-0031 津市北丸之内166 電話(059)226-2276 FAX(059)226-2286		

このページの裏面に
「対応工法・下地」、「シーリングをはさんだ目地通し・接合部について」、
「各ご注意」を巻末折り返しページにまとめて掲載しています。
商品ページと巻末折り返しページを
一緒に開いてご覧ください。

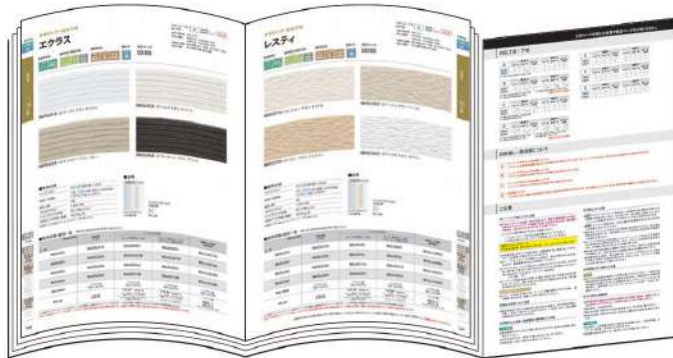

このページを折り返してご覧ください。

対応工法・下地

A	横張り			縦張り		
	木造下地	鉄骨下地	鉄骨下地+木脚縁	木造下地	鉄骨下地	鉄骨下地+木脚縁
釘直留め	×	×	×	×	×	×
金具留め	○	○※1	○	×	×	×

※1 横張り通気金具留めのみ施工可能。

B	横張り			縦張り		
	木造下地	鉄骨下地	鉄骨下地+木脚縁	木造下地	鉄骨下地	鉄骨下地+木脚縁
釘直留め	×	×	×	×	×	×
金具留め	○	○※1	○	○※2	○※2	○※2

※1 横張り通気金具留めのみ施工可能。

※2 無塗装品のみ施工可能。

※3 縦張り通気金具留めのみ施工可能。

△警告P.398,P.400参照

C	横張り			縦張り		
	木造下地	鉄骨下地	鉄骨下地+木脚縁	木造下地	鉄骨下地	鉄骨下地+木脚縁
釘直留め	○※2	×	○※2	×	×	×
金具留め	○	○※1	○	×	×	×

※1 横張り通気金具留めのみ施工可能。

※2 無塗装品のみ施工可能。

D	横張り			縦張り		
	木造下地	鉄骨下地	鉄骨下地+木脚縁	木造下地	鉄骨下地	鉄骨下地+木脚縁
釘直留め	○※4	×	○※4	○※4	×	○※4
金具留め	○	○※1	○	○※2	○※2	○※2

※1 横張り通気金具留めのみ施工可能。

※2 金具留め専用同質出隅で施工。

※3 縦張り通気金具留めのみ施工可能。

※4 無塗装品のみ施工可能。

△警告P.398,P.400参照

E	横張り			縦張り		
	木造下地	鉄骨下地	鉄骨下地+木脚縁	木造下地	鉄骨下地	鉄骨下地+木脚縁
釘直留め	○	×	○	×	×	×
金具留め	×	×	×	×	×	×

F	横張り			縦張り		
	木造下地	鉄骨下地	鉄骨下地+木脚縁	木造下地	鉄骨下地	鉄骨下地+木脚縁
釘直留め	○	×	○	○	×	○
金具留め	×	×	×	×	×	×

G	横張り			縦張り		
	木造下地	鉄骨下地	鉄骨下地+木脚縁	木造下地	鉄骨下地	鉄骨下地+木脚縁
釘直留め	×	×	×	○	×	○
金具留め	×	×	×	×	×	×

目地通し・接合部について

- a** ・シーリングをはさんだ目地通しについて
デザインの自然感を表現するため、目地幅に変化を持たせています。又、シーリングをはさんで目地が3mm前後ずれる場合があります。
- b** ・シーリングをはさんだ目地通しについて
デザインの自然感を表現するため、目地幅に変化を持たせています。
- c** ・シーリングをはさんだ目地通しについて
シーリングをはさんで目地が3mm前後ずれる場合があります。
- d** ・接合部について
上下方向1.5尺の幅毎に接合部が入ります。接合部は照明や日のあたり方、見る角度によってつなぎ目に微妙な影や隙間ができる場合があります。

ご注意

■ シーリング施工上のご注意

● マスキングテープの品種・施工方法により、商品の塗膜剥離を引き起こす場合やマスキングテープの糊残りが生じる場合があります。特に濃色の商品は、目立ちやすくなりますのでご注意ください。

シーリング工事の際は以下の点にご留意ください。

1. マスキングテープを1日以上貼り置きしないでください。
2. 付着力の強いマスキングテープを使用しないでください。

推奨マスキングテープ

カモ井加工紙(株):SB-246KP、SB-246 スリーエム ジャパン(株):79H

- 外気温が高い炎天下での施工時や、放置時間が長い場合には、マスキングテープの糊残りが発生することがあります。
- 万一、マスキングテープが糊残りした場合は、ぬるま湯または水を含ませた布で、糊を膨潤させながら拭き取ってください。
- プライマーはシーリング本体ロット末尾のアルファベットと同じものを使用し、塗り残しや塗りムラ、塗り不足がないように入念に塗布してください。
(例: B8430*** 140401A → プライマーAを使用)
シーリング品番 ロット
- シーリングが製品表面に付着した場合、粘性が残った状態では拭き取らないでください。数ヵ月後に白く変色する可能性があります。特に濃色の商品は目立ちやすくなります。

次世代外装パネル レジュール

- レジュールは彫りが深いため、シーリング量も通常より多く充填し、溝や模様、柄に合わせ、慎重にヘラ等で押さえてください。

■ 商品お取扱いのご注意

- 商品を素手や汚れた保護手袋で取り扱われますと、汚れが製品表面に付着し、変色して見えることがありますので、ご注意ください。特に濃色の商品は目立ちやすくなります。

■ 現場仕上げ塗料(補修塗料) 使用時のご注意

14mm厚品

- 塗布面積が大きくなると外観上目立ちますので、塗布は必要最小限に留めてください。
- 光沢が出ますので、厚塗りや重ね塗りをしないでください。
- 釘頭は著しく目立つ部分のみ塗布してください。

■ 外観上のご注意

- **[FC]** フルカラーセラジェット塗装品は、自然素材に迫る質感を実現させる高精細な塗装を施しており、日のあたり方、見る角度、距離によってはインクジェット特有の小さなドットや印刷ラインが見える場合があります。
- **[C]** セラジェット塗装品は、自然な濃淡の色表現をするために部分的に目地部に色を入れていきます。
- 接合部について…上下方向1.5尺の幅毎に接合部が入ります。接合部は照明や日のあたり方、見る角度によってつなぎ目に微妙な影や隙間ができる場合があります。
- シーリングをはさんだ目地通しについて…シーリングをはさんで目地が3mm前後ずれる場合があります。また、デザインの自然感を表現するため、目地幅に変化を持たせている柄があります。
- 開口部や軒天部の様な小幅物の下部については、経年による建物の揺れや振動により、接合部に多少の隙間が発生する場合があります。
- 金具留め施工の場合、開口部廻り等、サイディングの合いじゃくり部分を切断する箇所では金具の取付けができないため、サイディング表面からの釘(またはビス)留めとなります。

■ 再塗装される際のご注意

光セラ

- 光セラは当社独自の塗料にて塗装を施しておりますので、一般的な再塗装用塗料や塗装仕様では再塗装できません。再塗装される際は専用の塗料が必要となります。再塗装を含むメンテナンスについては、「お施主様へ 維持管理(メンテナンス)について」(P.492 ~ 495)をご参照ください。

■ その他の注意事項

- 準不燃材料の製品は不燃材料を要求される部位(破風・鼻隠し等)にはご使用いただけません。ご使用に当たってはご注意ください。
- 留め金具、釘は別売です。
- 差込み出隅、中間水切りは近似色設定です。P.435をご覧ください。
- 差込み出隅、中間水切りは同一品番でも裏面の色が異なる場合があります。

14mm厚品

- R出隅は、本体数量2本あたり留め金具(品番B106:一般用30個、スターター用6個、釘36本)が1袋付きます。
- R出隅は近似色設定です。商品サンプルでお確かめください。

KMEW

未来を、いま、選ぼう
そしてオンリーワンの夢と物語を

●商品に関するお問い合わせは、最寄りの営業所または、ケイミューホームページからお願いいたします。

ケイミューホームページ <https://www.kmew.co.jp/inquiry/>



カタログ、サンプルのご請求は、最寄りのケイミュー営業所にお問い合わせください。カタログのご依頼はホームページからお申込みいただけます。 <https://www.kmew.co.jp/catalog/>

安全に関するご注意

- このカタログに掲載の商品は、専門施工が必要です。必ず施工は専門工業者が行ってください。お施主様ご自身で施工は行わないでください。
- 施工は事前に「設計施工マニュアル」を必ずお読みのうえ正しく施工してください。
- 使用用途・場所や地域などを限定しておりますので販売店または専門工業者にご確認ください。

ご購入の前に

- このカタログ掲載商品のメーカー希望小売価格には、配送・設置調整費・工事費、使用済み商品の引き取り費等は含まれておりません。
- 商品改良のため、仕様・外観は予告なしに変更することがありますのでご了承ください。
- 印刷物と実物とは多少色味が異なる場合があります。あらかじめご了承ください。
- このカタログの内容についてのお問い合わせは、お近くの販売店にご相談ください。もし、販売店でお分かりにならないときは、弊社におたずねください。

●お問い合わせは

KMEW
A-91
2023年4月
6.5XY

第2版

ケイミュー株式会社

[〒540-6013]大阪府大阪市中央区城見1-2-27 クリスタルタワー 13F
©KMEW Co., Ltd. 2023

このカタログの記載内容は2023年4月現在のものです。

■W7A91

23.04.10

ケイミュー株式会社のホームページアドレス <https://www.kmew.co.jp/>