

AT

ASAHI TOSTEM

窯業系外装材
総合カタログ

専門業者様向け

AT-WALL 2024.4 CATALOG

寒冷地域販売終了告知版

表示価格は2024年2月現在のメーカー希望設計価格です。
商品価格は予告なく変更する場合がありますので、ご了承ください。

AT-WALL

PART OF **LIXIL** 旭トステム外装株式会社

MATERIA 軒天ボードシリーズ

Planer Wood nokiten

プレーナーウッド ノキテン

その先の、美しさと機能性。

Expressing beautiful and delicate "Straight grain..."

美しく、繊細な「柾目」を表現。

ランダムに色幅の変化を持たせることで
板1枚1枚を際立たせ、
リアリティのある「自然な木の質感」を演出します。

ATTENTION / 使用上のご注意

設計・施工にあたっては、事前に最新版「MATERIA 軒天ボードシリーズ Planer Wood nokiten(プレーナーウッドノキテン)テクニカルガイド」をお読みの上、正しく設計・施工してください。標準工法以外の物件に関する不具合については責任を負いかねます。この商品は専門的な施工技術が必要です。施工は必ず専門施工ができる工事業者が行ってください。



節のない繊細な柾目の美しさ。

節のない繊細な柾目の美しさも「Planer Wood nokiten (プレーナーウッド ノキテン)」の特徴。板ごとに色パターンが異なるため、張り上げたときに天然木のように自然な色幅が生まれ、豊かな自然美を表現できます。



本物にせまる美しさと、
本物以上の耐久性を住まいに。

天然木を思わせる自然な質感が美しい、「Planer Wood nokiten (プレーナーウッド ノキテン)」。レッドシダーらしい自然な木目や色幅を繊細に表現しています。



天然木にはない機能性で
住まいに安心を届けます。

天然木ならではの、経年変化による極端な変色や褪色の心配もありません。

MATERIA

MATERIA シリーズ

リアリティの「その先」へ

自然素材の息づかいまでも感じる、ワンランク上の美しさと機能性。

AT-WALLブランドの新しいシリーズです。

01. Redcedarplain / レッドシダープレーン



PWMN6BA レッドシダープレーン

02. Redcedarmedium / レッドシダーミディアム

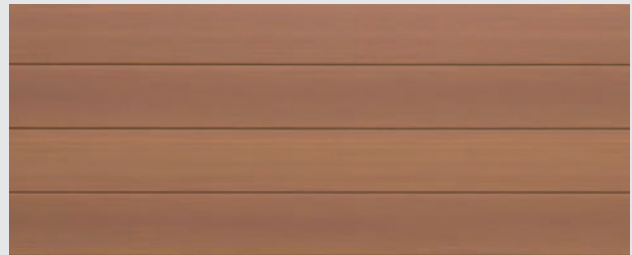

PWMN6BB レッドシダーミディアム

SPEC. / 仕様について

品名	品種記号		税抜(税込)価格	梱包	サイズ/仕様
本体	PWMN6BA	PWMN6BB	11,800(12,980)円/1枚	2枚/1梱包	16×455×3,030mm
色名	レッドシダープレーン	レッドシダーミディアム	8,559(9,415)円/m ²	(約28kg/1枚)	

※JIS(A5422)認証品ではありません。※CGパースはイメージです。商品の色・割付等は実際と異なる場合があります。必ずサンプル等でご確認ください。

Planer Wood nokiten

保証と
テクニカルガイドについて

塗膜の変色・褪色
15年保証について



Planer Wood nokiten
専用テクニカルガイド



INFORMATION / お問い合わせ
プレーナーウッド 特設サイト
ノキテン

詳しい情報、お問合せ、資料請求をご希望の場合は、右QRコードより特設サイトからお願いいたします。



AT-WALLは WでALLフッ素コート。

もっと美しく機能的な外壁へ。

AT-WALLは2018年11月、18mm(18VZ)品に
業界最長*塗膜の変色・褪色30年保証をスタート!

18・16・15mm全て(一部除く)の板に

超耐候性塗料のフッ素化を行い、

セルフフッ素コートの新ブランドを確立しています。

*2024年2月現在当社調べ。業界とは日本窯業系外装材協会加盟各社の「窯業系サイディング」を指します。

AT-WALLのフッ素コートは、AGCのルミフロンを
使用しています。ルミフロンは世界中で認められています。



AT-WALLの外壁を美しく保つセルフフッ素コート、

AT-WALL **EXE** と AT-WALL **Archi**、AT-WALL **plus**、

MATERIA 軒天ボードで外壁を守ります。

優れた耐候性に加え防汚性(セルフクリーニング)機能を有した
フッ素塗装で仕上げた外装材



安心の塗膜の変色・褪色30年
保証書発行!

製品紹介 >>> P.90~96



安心の塗膜の変色・褪色20年
保証書発行!

製品紹介 >>> P.132~145
P.148~155



安心の塗膜の変色・褪色15年
保証書発行!

製品紹介 >>> P.106~121
P.158~180
P.202~205



●ルミフロンはAGC株式会社の登録商標です。

2008年 新築時

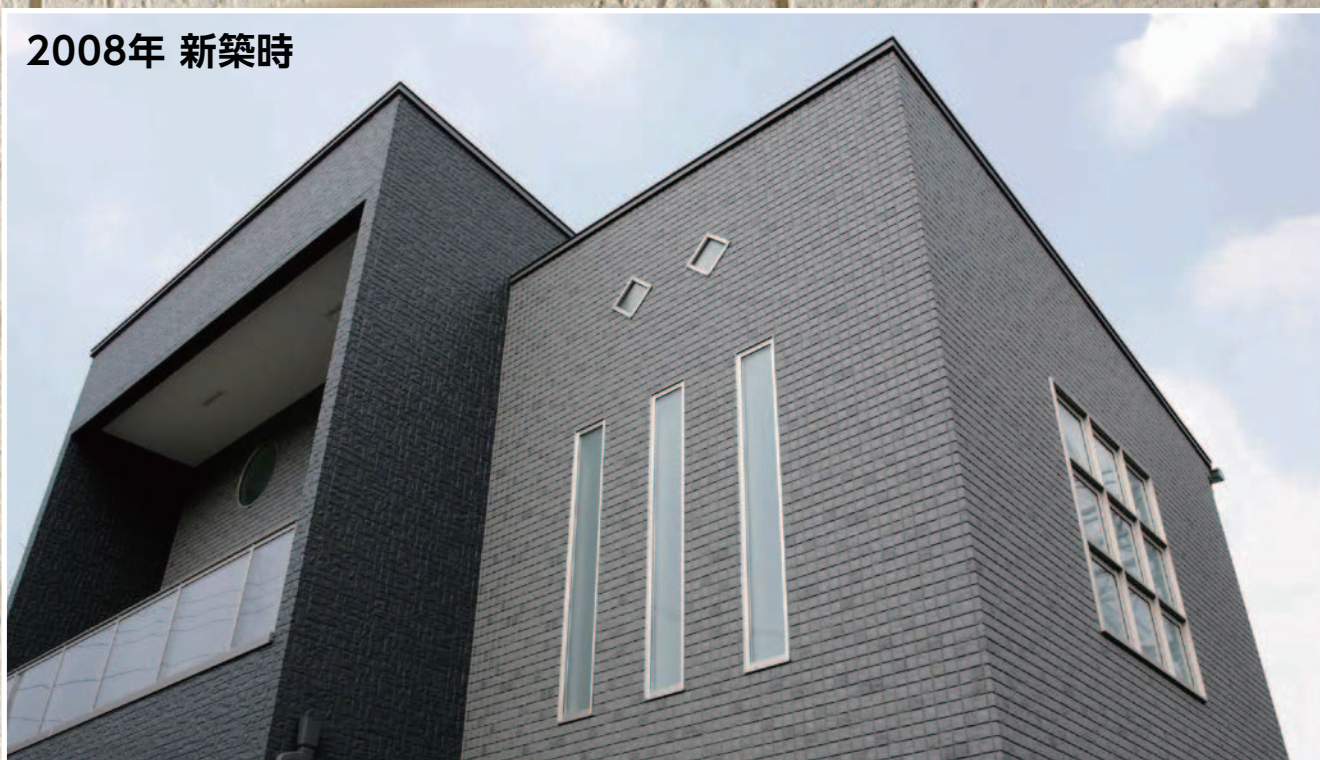

10年
経過

10年経っても変わらぬ美しさ
(2018年)



10年経っても変わらぬ美しさ

2010年 新築時



10年
経過

2020年



白い外壁の美しさが保たれています。

10年

2007年 新築時



13年
経過

2020年



2007年 新築時



13年
経過

2020年



「セルフ素コート・EXE30」「セルフ素コート・EXE」 「セルフ素コート・Archi」「セルフ素コート・PLUS」 「セルフ素コート・MATERIA」はメンテナンスコストがとっても経済的!

季節によって変化する気温や湿度、太陽光は住まいにとって過酷な自然環境で大きな影響を受けます。非常に耐候性が優れる「セルフ素コート・EXE30」、「セルフ素コート・EXE」、「セルフ素コート・Archi」、「セルフ素コート・PLUS」「セルフ素コート・MATERIA」は色あせにくく、性能を長期にわたって維持することが期待でき、塗り替えやメンテナンスの回数も減らせ、結果的にライフサイクルコストが経済的です。

フッ素コートが可能にした長期保証を実現



安心の塗膜の変色・褪色30年・20年・15年保証書を発行します。

※2024年2月現在当社調べ。業界とは日本窯業系外装材協会加盟各社の「窯業系サイディング」を指します。

セルフ素コート・EXE30採用の[AT-WALL] 18VZシリーズは業界で最長※の30年保証、セルフ素コート・EXE採用の[AT-WALL] 15EN・15E・15EFシリーズ、セルフ素コート・Archi採用の[AT-WALL] Archiシリーズは、20年保証を実現。セルフ素コート・PLUS採用*の[AT-WALL] 15PZ・15PN・15P・15PFシリーズ、セルフ素コート・MATERIA採用のMATERIA軒天ボードシリーズは15年保証。保証にあたっては、住宅会社様と旭トステム外装株式会社との間で、保証規定に基づいた契約が必要です。*一部のデザインパーツ商品を含む

詳細は→P.83

メンテナンススケジュール

	5年	10年	15年	20年	25年	30年
AT-WALL 18VZ * セルフ素コート EXE30 塗膜 (保証30年)	塗替不要	塗替不要	塗替不要	塗替不要	塗替不要	塗替不要
AT-WALL 15EN・15E・15EF セルフ素コート EXE 塗膜 (保証20年)	塗替不要	塗替不要	塗替不要	塗替不要	塗替不要	塗替不要
AT-WALL Archi セルフ素コート Archi シーリング部 (高耐候)	打替不要	打替不要	打替不要	打替不要	打替不要	打替不要
AT-WALL 15PZ * セルフ素コート plus 塗膜 (保証15年)	塗替不要	塗替不要	塗替不要	塗替不要	塗替不要	塗替不要
AT-WALL 15PN・15P・15PF セルフ素コート plus 塗膜 (保証15年)	塗替不要	塗替不要	塗替不要	塗替不要	塗替不要	塗替不要
MATERIA軒天ボード セルフ素コート MATERIA シーリング部 (高耐候)	打替不要	打替不要	打替不要	打替不要	打替不要	打替不要
一般品	塗膜	塗替	塗替	塗替	塗替	塗替
	シーリング部	打替	打替	打替	打替	打替

*18VZ、15PZは板間・出入隅部・通気軒天見切りを使用した場合の軒天部はシーリングレスです。カンシキくん窓部材を使用した場合の開口部まわりの充てんシーリング部は、本体メンテナンス時に点検を行ってください。
※上記表はメンテナンスのスケジュールの目安を示しています。あわせて、AT-WALL維持管理(P.88)をご確認ください。また、各保証につきましては、AT-WALL品質保証・高耐候シーリング材保証(P.82~P.87)をご確認ください。

※1および 塗替不要 打替不要 AT-WALL品質保証・高耐候シーリング材保証の規定に基づいて契約を締結している場合は保証期間内となります。

※2および 塗替不要 打替不要 AT-WALL品質保証・高耐候シーリング材保証の保証期間外となりますが、弊社「促進耐候性試験結果」より期待耐用年数内となります。塗り替え・シーリング打ち替えが不要となる場合がありますが、必ずしもこれを保証するものではありません。実際の塗り替え・シーリング打ち替えの要否につきましては住宅会社様、工事業者様にご相談ください。

●メンテナンスコスト、メンテナンススケジュールは建築物の立地(地域・環境条件)や、使用条件により劣化速度が異なりますので、メンテナンス時期も一律ではありません。このメンテナンススケジュールは、あくまでも目安としてメンテナンス計画にご活用ください。

【促進耐候性試験結果】

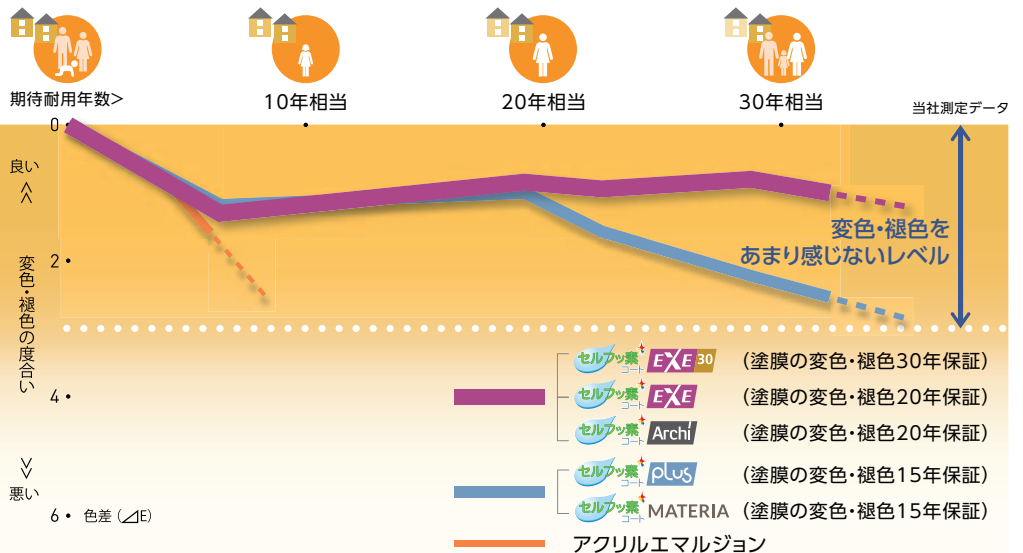

※促進耐候性試験(メタルハライド系):
強い日差しや熱、雨などの過酷な自然環境を短時間で再現する試験
※商品の濃淡によって色差の値が変わります。

30年相当メンテナンスコスト

<p>  前でキレイに！ セルファッ素 EXE 30 コート AT-WALL18VZ </p> <p>  前でキレイに！ セルファッ素 EXE コート AT-WALL15EN・E・EF </p> <p>  前でキレイに！ セルファッ素 Archi コート AT-WALL Archi </p> <p>  前でキレイに！ セルファッ素 plus コート AT-WALL15PZ・PN・P・PF </p> <p>  前でキレイに！ セルファッ素 MATERIA コート MATERIA軒天ボード </p>	<h2>0円</h2> <small>※1</small>
<p>一般品</p>	<p>塗り替え 約120万円 ※2</p> <hr/> <p>シーリング 打ち替え 約30万円</p> <hr/> <p>約150万円 ※3 ×3回 (10年おきに発注)</p>
<h2>約450万円</h2>	

●上記金額は「積算資料ポケット版リフォーム編2020」を参考に当社が試算したものです。実際の費用については工事業者様に直接お問い合わせください。

※1  AT-WALL品質保証・高耐候シーリング材保証の規定に基づいて契約を締結している場合は保証期間内となります。



AT-WALL品質保証・高耐候シーリング材保証の保証期間外となりますが、弊社「促進耐候性試験結果」より期待耐用年数内となります。塗り替え・シーリング打ち替えが不要となる場合がありますが、必ずしもこれを保証するものではありません。実際の塗り替え・シーリング打ち替えの要否につきましては住宅会社様、工事業者様にご相談ください。

※2 塗り替えはウレタン塗装、シーリングは非高耐候品で打ち替えした場合。
 ※3 延床35坪=外壁面積180㎡にて外壁工事(材工)費用を算出(足場費用を含む)。

クリアー塗料による再塗装のご紹介

再塗装には超耐候性塗料用フッ素樹脂「ルミフロン」[※]を使用した塗料「ルミステージ」[※]を用いることを推奨しています。従来のアクリル系塗料に比べ、2～3倍の耐久性能で、長期間にわたり外壁の美しさを保ち、素材を保護します。

※「ルミフロン」はAGC株式会社の、「ルミステージ」はAGCコーテック株式会社の製品です。

ルミステージによる経済的メンテナンスの詳細は→P.324

一般的な有色塗料では単色仕上げとなります。ルミステージは透明のクリアー塗料もご用意しており、元々の色柄を活かした再塗装が可能です。



メンテナンス前



再塗装後
(クリアー塗料)



再塗装後(イメージです)
(一般的な有色塗料)

フッ素の 卓越したチカラは、 台所用品から人工衛星まで。

フッ素は、私たちの日常生活に深くかかわっています。熱に強い、紫外線に強い、薬品に強い、粘着力が小さい、摩擦係数が低い、絶縁性が高い、誘電率が小さい、といったフッ素の特性がさまざまな製品に活用されています。フライパンのフッ素加工をはじめとした台所用品から、自動車、航空機、人工衛星にいたるまで、フッ素の卓越したチカラが幅広く使われているのです。

歯みがき剤、フライパン、液晶画面—— もはや生活必需品、さまざまなフッ素製品たち。

私たちの身の回りには、フッ素製品がたくさんあります。虫歯予防に効果がある歯みがき剤、食材がくっつきにくいフライパン、傘や衣服が雨をはじく撥水加工もフッ素の効果です。ほかにも、テレビや携帯端末には液晶画面をきれいにさせるフッ素コーティングが、自動車にはフッ素ポリマーが、太陽電池には耐候性・電気絶縁性に優れるフッ素フィルムが使われるなど、あらゆる製品にフッ素が盛り込まれています。



Allianz Arena (ドイツ) ※ルミフロンではなく、フッ素フィルムの事例です。

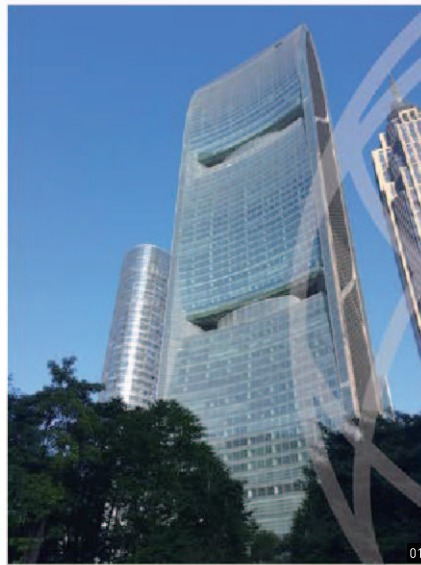

01



02



03

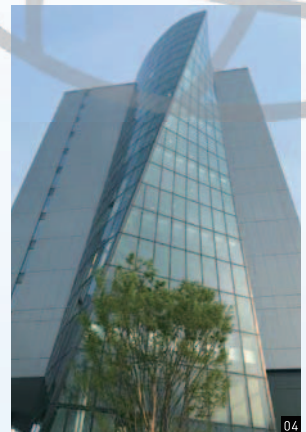

04

世界で認められている「ルミフロン」の事例

- | | |
|----------------------------|---------------------------------------|
| 01. Pearl River Tower (中国) | 05. National Australia Bank (オーストラリア) |
| 02. ヨンジョン大橋 (韓国) | 06. Tower Residence (オーストラリア) |
| 03. Ping An Plaza (中国) | 07. Rosemont Water Tank (米国) |
| 04. 日本のスポーツ団体事務所集積ビル (日本) | 08. モード学園スパイラルタワーズ (日本) |

写真提供：AGC 株式会社

フッ素なら 手が届かない所に きれいが届く。



フッ素樹脂「ルミフロン」は、
世界で認められている超耐候性塗料用樹脂。

数あるフッ素のなかでも、高い耐候性をもつ世界初の溶剤可溶性塗料用フッ素樹脂「ルミフロン」を開発した企業がAGCです。そのAGCとトステムの外装部門を統合して設立された旭トステム外装では、住宅の外装材にこの「ルミフロン」を使用。その高い耐候性は、世界の名だたるビルや橋梁などの建造物に採用されている事実を見ればお分かりいただけることでしょう。

フッ素樹脂「ルミフロン」は、
官公庁や業界団体も認める
優良塗料用樹脂。

AGCでは「ルミフロン」の開発後、長年にわたり国土交通省との共同研究を行ってきました。その結果、橋梁など官公庁の建造物工事に際して、耐候性の高いフッ素樹脂が指定塗料とされるまでになっています。また、日本塗料工業会や日本橋梁建設協会などの業界団体では、「ルミフロン」をはじめとするフッ素樹脂の期待耐用年数が50～60年と認められるなど、いまでは「ルミフロン」が公に認知されています。

塗膜期待耐用年数記載（一般環境）

団体	フッ素樹脂塗装
(社)日本塗料工業会	50年
(社)日本鋼構造協会	50年
(社)日本橋梁建設協会	60年



AT-WALLのセルフフッ素コートは 超耐候性塗料用フッ素樹脂「ルミフロン」を使用。 色彩を損なうことなく、高い耐候性で住まいを守ります。

AT-WALLの外壁を美しく保つセルフフッ素コートは、塗膜の変色・褪色15年保証の「PLUS」・「MATERIA軒天ボード」、塗膜の変色・褪色20年保証の「EXE」・「Archi」に加え業界最長※となる塗膜の変色・褪色30年保証の「EXE30」を2018年11月にラインナップ。どちらも優れた耐候性に加え、セルフクリーニング機能による防汚性を有したフッ素塗装で仕上げた外装材です。日本はもちろん、世界の建造物に採用される超耐候性塗料用フッ素樹脂「ルミフロン」の性能をご自身の住まいで実感してください。

※2024年2月現在当社調べ。業界とは日本窯業系外装材協会加盟各社の「窯業系サイディング」を指します。

●ルミフロンはAGC株式会社の登録商標です。



非住宅向け外壁 耐火1時間構造認定!!



AT-WALL(窯業系サイディング)外壁耐火1時間構造

AT-WALLを使用した鉄骨造1時間耐火構造の個別認定を2019年秋に取得しました。

木造の耐火構造には告示等の仕様に準じてAT-WALLを使用することができましたが、**鉄骨造についても使用可能となります。**

外壁耐火構造認定	
木造	告示(他 各協会取得個別認定 等)
鉄骨造	旭ステム外装 個別認定取得

AT-WALL 対象商品シリーズ	AT-WALL15EN / 15E / 15EF	セルアッ素 コート EXE	塗膜の 変色 褪色 20 年保証	防汚性
	AT-WALL Archi	セルアッ素 コート Archi	塗膜の 変色 褪色 20 年保証	防汚性
	AT-WALL15PN / 15P / 15PF	セルアッ素 コート plus	塗膜の 変色 褪色 15 年保証	防汚性
	AT-WALL15F			

- AT-WALLの豊富なラインナップより、様々な外観デザインが選択可能です。
- 内装材なしで耐火性能を有しています。
(内装の仕様に規制がなく設計の自由度大。内装工事を別途行う商業施設等にも適しています。)
- 外装下地材(強化せっこうボード2枚張り)のコスト面、施工性に優れた認定仕様となっています。
 - ・強化せっこうボードの種類は選択可能
 - ・外装材、強化せっこうボードの縦目地を揃えて施工可能
 - ・強化せっこうボードの目地処理不要
 - ・強化せっこうボードの留付方法はビスの他に釘打ち可能。更に本数削減も可能

■ 外壁(非耐力壁)耐火1時間構造認定の概要

国土交通大臣 認定番号	断熱材なしの仕様	FP060NE-0252(1)
	断熱材ありの仕様	FP060NE-0252(2)

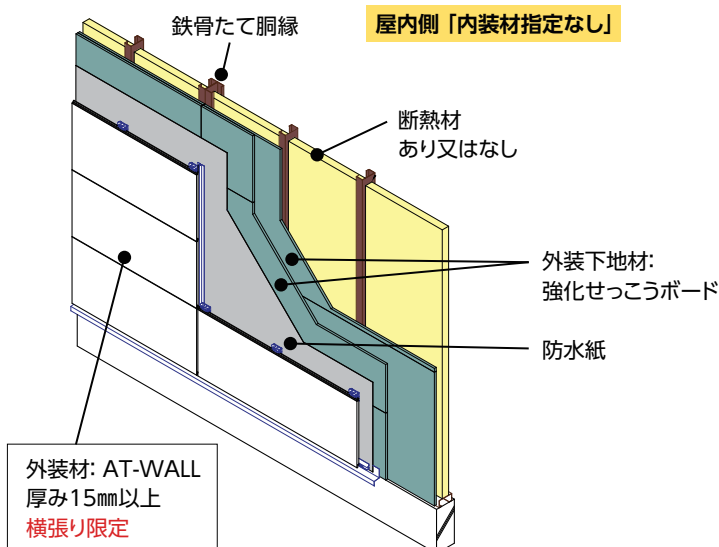

		仕様
鉄骨 たて胴縁	一般部	□-100×50×20×2.3mm以上
	目地部	下記のいずれかとする ・ □-100×50×20×2.3mm以上を2本 ・ □-100×100×2.3mm以上
断熱材	下記のいずれかとする ・ なし ・ グラスウール厚み50mm以上、密度10kg/m ³ 以上 ・ ロックウール厚み50mm以上、密度10kg/m ³ 以上	
外装下地材	強化せっこうボード 厚み15mm×2枚張り	
防水紙	透湿防水シート	
外装材	本体 AT-WALL(15EN、15E、15EF、15PN、15P、15PF、Archi、15F) 金具留め 15mm金具(必ずVMZ15HBをご使用ください)	
内装材	指定なし	

※施工高さ等については各支店、営業所にお問い合わせください。

外装下地材(強化せっこうボード)の施工方法

1 強化せっこうボードの種類について 厚み15mm以上で下記の商品から選択が可能です。

	ひる石入りタイプ	+ 防水、防カビタイプ
吉野石膏株式会社 様	タイガーボード・タイプZ	タイガーボード・タイプZ-WR
チヨダウーテ株式会社 様	タイプV	タイプV耐水BK

【注意】 防水、防カビタイプ以外を選定する際は、施工中に雨に濡れない対応が必要となります。

2 強化せっこうボードの目地処理方法について

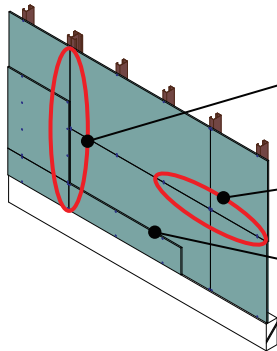

- ◇縦目地はサイディングも含めて3枚同位置で施工可能です。
必ずズラすという制約がないため、割り付けに多くの時間を要しません。
- ◇目地にテープを貼る等の処理は不要です。
- ◇下張りとは上張りの横目地はズラす必要があります。
外装材の横目地はズラす必要はありません。
上張りの最初の板の高さを調整する事で簡単にズラす事ができます。

3 強化せっこうボードの留付方法について

(1) 留付本数の削減が可能

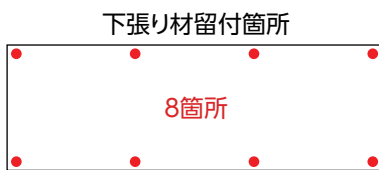

下張り材は上張り材の半分の留付本数で可
としています。
これにより2枚とも16箇所留め付けた場合
に比べ、留付本数は**25%削減**できます。

(2) 留付材の選択が可能

一般的なビスの他に**軽量鉄骨用釘**の選択が可能です。釘打ち機を使用する事で施工性は著しく向上します。

梁・柱の合成被覆1時間耐火構造認定を取得

- 梁…(認定番号: FP060BM-0581)
[梁: H-200×100×5.5×8mm以上]
[被覆材: 吹付ロックウール 厚み25mm以上]

- 柱…(認定番号: FP060CN-0872(1)
: FP060CN-0872(2))
[柱: □-150×150×6mm以上]
[被覆材: 吹付ロックウール 厚み25mm以上]

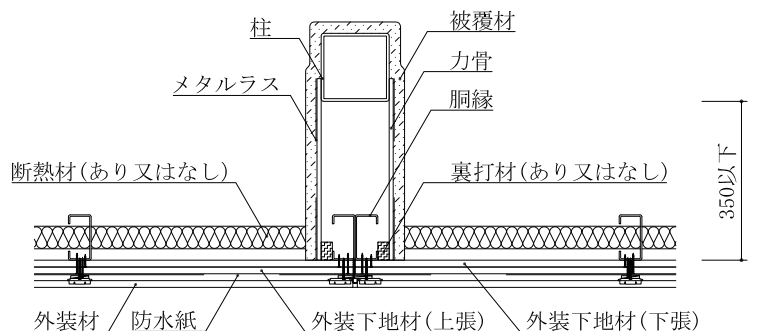
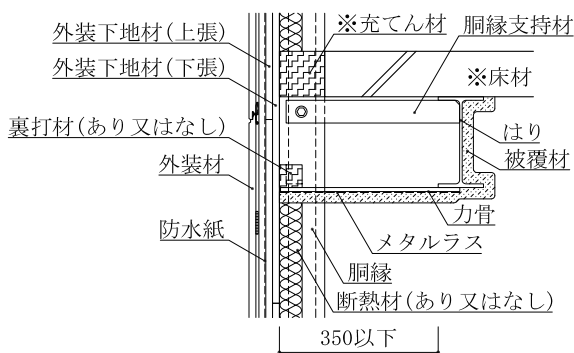



商品コンセプト

..... P.18~33

きれいな壁には訳がある

..... P.34~49



AT-WALL

2024.4

CONTENTS

AT-WALLフッ素コート化宣言。 P.2



セルフフッ素コート・ルミフロンの紹介

..... P.38~41



..... P.46~47



AT-WALL15PZ



シーリングレス 色あせにくい 安心の保証書 汚れにくい 人と地球のために

..... P.106~131



AT-WALL18VZ



シーリングレス 色あせにくい 安心の保証書 汚れにくい 人と地球のために

..... P.90~105



AT-WALL EXE

雨でキレイに!
セルフツ素
コート EXE



色あせにくい



安心の保証書



汚れにくい



人と地球のために



塗膜の
変色
褪色
20
年保証

…… P.132~146



AT-WALL Archi

雨でキレイに!
セルフツ素
コート Archi



色あせにくい



安心の保証書



汚れにくい



人と地球のために



塗膜の
変色
褪色
20
年保証

…… P.148~156

AT-WALL15 ... P.182~185

AT-WALL14 ... P.186~191

AT-WALL 塗り壁 ... P.192~201

MATERIA 軒天ボード ... P.202~205

軒天ボード ... P.206・207

DESIGN PARTS ... P.208~235



カタログの見方	……	P.50・51
販売再開・仕様変更・生産終了のご案内	……	P.52・53
AT-WALL商品ラインナップ	……	P.58~69
デザインパーツ商品ラインナップ	……	P.70~73
AT-WALL商品一覧	……	P.74~77
表面化粧・塗装・保証一覧	……	P.78~81
品質保証	……	P.82~87
維持管理	……	P.88・89

AT-WALL TECHNICAL NOTE	……	P.314~323
性能と技術	……	P.315~319
環境対応	……	P.320・321
環境に貢献する商品づくりをめざして	……	P.322・323

AT-WALL plus

雨でキレイに!
セルフツ素
コート plus



色あせにくい



安心の保証書



汚れにくい



人と地球のために



塗膜の
変色
褪色
15
年保証

…… P.158~181

メンテナンスとリフォーム	……	P.324~327
商品寸法図	……	P.328~340
技術資料	……	P.341~360
品名索引	……	P.361
品種記号索引	……	P.362~389
ホームページのご案内	……	P.390・391
適用地域区分	……	P.392
外観上のご注意	……	P.392
本カタログのご利用にあたって	……	P.392
支店・営業所一覧	……	P.393
各種カタログのご案内	……	P.393

●ルミフロンはAGC株式会社の登録商標です。

AT-WALL 2024.4 製品一覧

シーリングレスのきれいな壁。

ガーディナル

ガーディナル Smart

セルアッ素
コート EXE 30
(18VZ)

シーリングレス
工法

カンシキくん

ロッサーノVZ P.92
ウッドタイルVZ **仕様変更** P.93

「カンシキくん」体系一覧 P.98
「カンシキくん」工法別使用部材一覧 P.100

セルアッ素
コート plus
(15PZ)

シーリングレス
工法

カンシキくん

ラスティウッドPZ P.108
ウッドライン15PZ P.110
アールポーターPZ P.111
トラヴィスPZ P.112

「カンシキくん」体系一覧 P.124
「カンシキくん」工法別使用部材一覧 P.126

AT-WALL EXE

セルアッ素
コート EXE

モルガナE P.134
ロイルス16E P.135
コンフォルE P.136
ラスティウッドE P.137

AT-WALL Archi

セルアッ素
コート Archi

モードストライプ P.150
ワイドストライプ P.151
アーバンストライプ15 P.152

AT-WALL plus

セルアッ素
コート plus

モルガナP **在庫なくなり次第、終息** P.160
ロイルス16P **在庫なくなり次第、終息** P.161
ラスティウッドP P.162
ウッドライン15P **2024.5月生産終了*** P.164
アールポーターP P.165
トラヴィスP P.166

AT-WALL 15

ファインアクシス15 P.183
フラットS15 P.184

AT-WALL 14

ワイド・リシン14NC **2024.5月生産終了*** P.187
ワイド・まとい14NC **2024.5月生産終了*** P.188

AT-WALL 塗り壁

塗り壁14 P.196
「塗り壁14」の特徴 P.198

MATERIA 軒天ボード

セルアッ素
コート MATERIA

Planer Wood nokiten
(プレーナーウッド ノキテン) P.202

軒天ボード

軒天用ワイド P.206
軒天用有孔板 P.207

DESIGN PARTS

● 施工実例 P.212

DESIGN PARTSラインナップ P.210
デザインピース
幕板・化粧柱 **セルアッ素 plus** P.214
幕板(Sタイプ品) P.216
化粧柱/化粧柱出隅 P.218

純正 施工関連部材

純正施工関連部材一覧表 P.236
横張り通気金具留め(15mm)工法 P.238
横張り金具留め(5mm)工法 胴縁通気構法 P.240
横張り金具留め(2mm)工法 胴縁通気構法 P.242
縦張り通気金具留め(15mm)工法 P.244
縦張り金具留め(5mm)工法 胴縁通気構法 P.246
釘留め工法 胴縁通気構法 P.248
三辺合じゃくり工法 P.250
三辺合じゃくり工法 施工の流れ P.252
三辺合じゃくり工法(窓部材) P.254

関連商品

パンチくん P.300
WALL-J P.302

※ **2024.5月生産終了**
(6月以降は在庫がなくなり次第終息)
詳細は各商品ページをご確認ください。

※生産終了品、仕様変更品、リニューアル品についてはP.52をご確認ください。

ニューグレイスタイルVZ …………… P.94	モザイクストーンVZ …………… P.96	
ルミナードVZ …………… P.95		
「カンシキくん」部材(本体接合部・出入隅部) … P.102	「カンシキくん」窓部材(ひさし・水切り) …… P.105	●共通施工部材 …………… P.103
「カンシキくん」窓部材(窓まわり部) …… P.104	「カンシキくん」部材(スチール胴縁) …… P.105	
セキボクPZ …………… P.113	レクタートPZ …………… P.117	リブレR15PZ …………… P.121
ルフラン16PZ …………… P.114	やまがた割肌タイル16PZ …………… P.118	●袖壁パネル(部材規格表) …………… P.122
ヴェリエPZ …………… P.115	ドゥーナス16PZ …………… 2024.5月生産終了* P.119	
セビーノ16PZ …………… P.116	モザイクストーンロンテPZ …………… P.120	
「カンシキくん」部材(本体接合部・出入隅部) … P.128	「カンシキくん」窓部材(ひさし・水切り) …… P.131	●共通施工部材 …………… P.129
「カンシキくん」窓部材(窓まわり部) …… P.130	「カンシキくん」部材(スチール胴縁) …… P.131	
アールボーダーE …………… P.138	やまがた割肌タイル16E …………… P.142	●共通施工部材 …………… P.146
スティックボーダーE …………… P.139	やまがたプラスタイル16E …………… P.143	
フローナE …………… P.140	エモーネデュオE …………… 仕様変更 P.144	
トランナーレタイルE …………… P.141	ラフィッシュE …………… P.145	
ランダムストライプ …………… P.154		
フラットS15 …………… P.155		
●共通施工部材 …………… P.156		
スティックボーダーP …………… 在庫なくなり次第、終息 P.167	トランナーレタイルP …………… 在庫なくなり次第、終息 P.173	モザイクストーンロンテP …………… P.179
セキボクP …………… P.168	やまがた割肌タイル16P …………… 在庫なくなり次第、終息 P.174	リブレR15P …………… P.180
ルフラン16P …………… P.169	モダンウッドP …………… 2024.5月生産終了* P.175	●共通施工部材 …………… P.181
ヴェリエP …………… P.170	ドゥーナス16P …………… 2024.5月生産終了* P.176	
セビーノ16P …………… P.171	スヴェルトP …………… P.177	
レクタートP …………… P.172	ルフランmono16P …………… 2024.5月生産終了* P.178	
●共通施工部材 …………… P.185		
ワイド・ニューコタタキ14NC …………… 在庫なくなり次第、終息 P.189	ワイド・新大壁14 …………… P.191	
ワイド・フラット14 …………… P.190		
「塗り壁14」の品質保証 …………… P.199		
テラクリート …………… P.200		
破風おさめ／特寸破風おさめ …………… P.219	幕板・化粧柱・破風おさめ …………… P.224	組み合わせ飾り …………… P.230
幕板ローゼット／破風／鼻隠し／窓飾り … P.220	デザインデコ	組み合わせ飾り(ミニサイズ) …………… P.232
幕板／化粧柱(テラックスタイプ)／ポーチ柱 … P.221	アルミ幕板 …………… P.227	スチール幕板 …………… P.234
幕板 …………… P.222	妻飾り …………… P.228	
特寸破風おさめ …………… P.223	壁飾り …………… P.229	
三辺合じゃくり工法(窓部材)施工の流れ …… P.256	通気軒天見切り・見切り縁・伝い水防止水切り … P.276	スーパーシート(遮熱タイプ) …………… P.286
新四辺合じゃくり工法 …………… P.260	幕板上端水切り24／34／50 …………… P.277	エクセレントシール／マスキングテープ … P.287
新四辺合じゃくり工法 施工の流れ …………… P.262	軒バラベット部通気部材・垂れ壁部通気ジョイナー … P.277	ポイントシャット …………… P.288
新四辺合じゃくり工法(窓部材) …………… P.264	スリム中間水切り・中間水切り …………… P.278	サイディングソー …………… P.290
新四辺合じゃくり工法(窓部材)施工の流れ … P.266	出隅ジョイナー／中間水切り／入隅ジョイナー … P.279	スペーサー …………… P.292
●住まいを湿気から守るために …………… P.270	出隅ジョイナー・スリム中間水切り・中間水切り …………… P.280	仕上材・補修塗料 …………… P.293
基礎水切り40／50・中間水切り …… P.272	おすすめコーディネート …………… P.282	補修塗料・シーリング材 …………… P.294
通気基礎水切り40／50・オーバーハンク水切り … P.273	●住まいを雨漏れから守るために …… P.282	釘・ビス …………… P.295
アルミ基礎水切り40／55 …………… P.274	スーパーシート …………… P.284	共通部材 …………… P.296
アルミ通気基礎水切り・アルミR中間水切り … P.275	防水テープ …………… P.285	AT-WALL基本色(塗料)記号早見表 … P.298
SHiZEN …………… P.304	T・ルーフ シリーズ …………… P.310	
リッジウェイ …………… P.306		

美観と耐久性を高めた「きれいな壁。」

ガーディナル

ガーディナル smart

AT-WALLのシーリングレス
1999年発売から25年

「きれいな壁。」にこだわり、今も進化しています。

外壁 \geq 内装

わが家は、外壁をいちばん慎重に考えたい。

いちど建てた家の外壁は内装や家具、キッチンとちがって一生の付き合い。

だからいちばんこだわりたい。

そんな美しい壁のちがいがわかるお客さまが増えてきました。

ガーディナルは、美観と耐久性の向上を兼ね備えた

最上位商品群が、住まいにワンランク上の価値をご提供いたします。

大きな「きれいな壁。」

板の継ぎ目にシーリングを使わない

“シーリングレス工法”

大きな壁面の気になる継ぎ目も目立ちにくい。

信頼の「きれいな壁。」

世界が認めた超耐候性塗料用

フッ素樹脂「ルミフロン」を使用。

細部も「きれいな壁。」

シーリングが不要^{*}なので、

シーリング切れや汚れの心配がありません。

※換気口まわり及びサッシの種類、本体の割付けによってシーリング納まりとなる部位があります。
シーリング納まりとなる代表的な部位についてはP.31をご参照ください。

安心の「きれいな壁。」

塗膜に著しい変色や褪色が無いことを保証する

保証書を発行します。

「塗膜の変色・褪色30年保証」 (18VZ)

「塗膜の変色・褪色15年保証」 (15PZ)

ガーディナル | ガーディナル Smart は安心・安全を一番に考えた外壁材です!
..... P.18

●シーリングレス + 出隅部目地レス ガーディナル Smart P.20・21

●そこが知りたい!
ガーディナルの秘密(商品紹介) ガーディナル | ガーディナル Smart P.22~23

万が一の漏水もしっかりブロック

散水試験(社内試験)の様子 (JIS A 4706-1995に準じた散水試験)

※この柄は販売終了済です。

ガーディナル Smart AT-WALL15PZを用いて実施 (ガーディナル AT-WALL18VZも同様です)



サイディング目地に水を噴射しています。



※試験のため躯体側を透明板とし可視化しています。

サイディング裏面の幅広目地ジョイナーの室内側は濡れていません。



サイディングを外してみると
パッキンでしっかり止水されています。



※金具は旧仕様です。

サイディング表面は濡れていますが、幅広目地
ジョイナーの室内側は濡れていません。

安心・安全を一番に考えた外壁材です!

万が一の大きな揺れにもしっかりブロック

層間変位試験(社内試験)の様子

(建築基準法が定める以上の層間変位角1/60)

ガーディナル Smart AT-WALL15PZを用いて実施(ガーディナル AT-WALL18VZも同様です)

地震にみたてた試験装置で左右に大きな力を加えます。



試験の様子

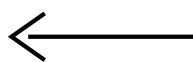

左への揺れに追従しています

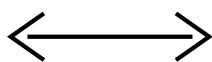

元の位置に戻ります

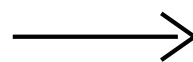
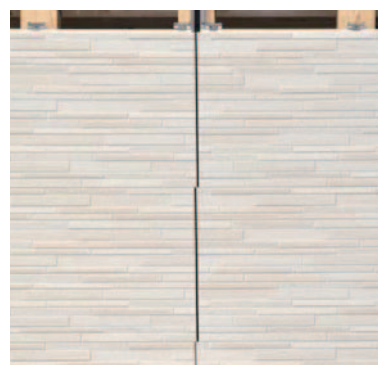

右への揺れに追従しています

[A部拡大]



金具留めなので
横にスライドします。

[B部拡大]



幅広目地ジョイナーが
元の位置に押し戻します。



出隅インナージョイナー納まり

同様の試験を出隅部分でも
実施しています。

(ガーディナル Smart AT-WALL15PZのみ)

出隅インナージョイナー/目地ジョイナー/幅広目地ジョイナー/
フラット目地ジョイナーがしっかり機能します。

Guardenal Smart

ここが進化した ガーディナルSmart



GOOD
DESIGN

※出隅インナージョイナー納まりが対象です。

出隅部(インナー出隅工法)の納まりについて

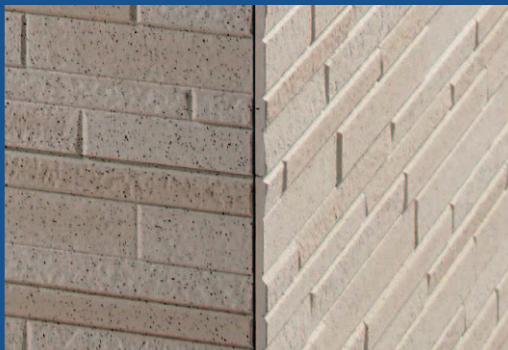

※出隅インナージョイナーの納まりでは、出隅部に5ミリ程度の隙間が開くことがありますが、サイディング裏面が止水材(パッキン)と接していれば止水性能は問題ありません。

ガーディナルSmartは シーリングレス + 出隅部目地レス*

新工法採用でさらにスッキリ、美しい仕上がりへ。

AT-WALL 15PZ シリーズ

- 出隅部に目地や同質出隅がなくなり、
より美しい仕上がりへ
- 新四辺合じゃくり工法でシーリングレスがより身近に、
より美しい仕上がりへ
- 板の長さが6尺から10尺に、板途切れが少なく、
より美しい仕上がりへ

※出隅インナージョイナーを使用した納まりの場合
(建物の形状、柄特性によりご使用上の制限がありますので、あらかじめご確認ください。)

商品構成と特長

シーリングレス工法 (三辺合じゃくり工法)	シーリングレス工法 (新四辺合じゃくり工法)	本体接合部・出隅等 にシーリングを使用する工法	本体接合部・出隅等 にシーリングを使用する工法	本体接合部・出隅等 にシーリングを使用する工法
AT-WALL18VZ	AT-WALL15PZ	AT-WALL15EN / E / EF	AT-WALL Archi	AT-WALL15PN / P / PF
●同質N出隅	●同質出隅(同質T出隅) ●出隅インナージョイナー ●カバー出隅	●同質出隅(同質長尺出隅)	●同質出隅(同質長尺出隅) ●出隅ジョイナー	●同質出隅(同質長尺出隅) ●出隅ジョイナー

そこが知りたい! ガーディナルの秘密

旭システム外装の最高級サイディング「ガーディナル」及びさらに進化した「ガーディナルSmart」は、入隅(いりずみ)や出隅(でずみ)という建物の角、サイディング本体の板の継ぎ目にシーリングを使わない“シーリングレス工法”。美しい住まいの外観を実現する今注目の製品をキャッチアップ!

そもそも
シーリングって
なに?

戸建住宅の外壁によく使われているサイディングは、住まいの外壁を美しく彩り、さらに耐久性やメンテナンス性に優れた素材です。また、板状の素材を張っていくので仕上がりが安定しているのですが、素材の継ぎ目をふさぐ弾力性のある材料=シーリングが表面に出てしまいます。通常のサイディングの外壁には、こんなにたくさんのシーリングが使われているのです。

出隅や入隅という
建物の角



▲ ▲
シーリングを使用した場合
ココにシーリング目地が入ります。

板の継ぎ目

シーリングを使用した場合
ココにシーリング目地が入ります。

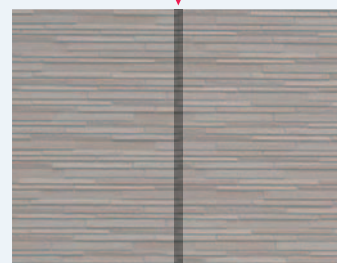

▼
窓のまわり

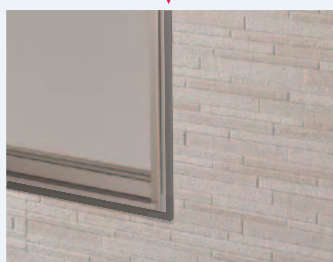

シーリングを使用した場合
ココにシーリング目地が入ります。



ガーディナル/ガーディナルSmartの美しさを実現するのは、三辺合じゃくり/新四辺合じゃくりのサイディング本体と、シーリング材に代わる専用の施工部材「**カンシキくん**」。

外壁の角やフラットな面に継ぎ目が目立ちにくいから、住まいの美しさがより一層際立ちます。

ガーディナル/
ガーディナルSmartは
シーリングレス
だから美しい。

※換気口まわり及びサッシの種類、本体の割付けによってシーリング納まりとなる部位があります。シーリング納まりとなる代表的な部位については、P.31をご参照ください。

入隅部

壁がへこんだ角も、シーリングがないからスッキリした納まり。

窓まわり部

カンシキくん窓部材を使用すればシーリングが露出しないので、汚れにくくスッキリ。

出隅部

出隅部が美しいと、建物全体がキリリと締まります。

本体接合部

シーリング目地に比べて板と板の継ぎ目が目立ちにくいから、フラットで美しい壁面。



そこが知りたい! ガーディナルの秘密

羨望を集める 美しいたたずまい

シーリング目地に比べて板の継ぎ目を目立ちにくくして、フラットな壁面を実現する「シーリングレス工法」。

シーリングが不要のため、シーリング切れや汚れの心配が無く、壁面を美しく保てます。

接合部が目立ちにくい 新工法

本体接合、出隅、入隅、窓まわり部にシーリングを使わない・露出させない新工法。



板と板の継ぎ目(拡大写真)

実際の施工時には、板と板の継ぎ目に部分的にすき間が生じることがありますが、万一がーサイディング本体の内側に漏水しても排水経路があるため、2重に漏水を防ぎます。

(P.18散水試験をご参照ください)

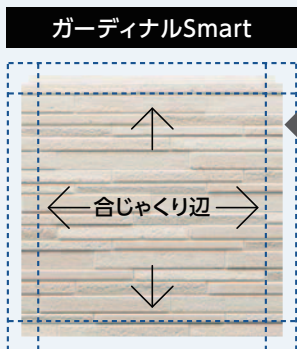

出隅部目地レスを実現する新四辺合じゃくりのサイディング本体。

カンシキくん (幅広目地ジョイナー)



合じゃくり辺をつなぐ、専用部材。

※フラット目地ジョイナー、目地ジョイナーを使用する場合もございます。

カンシキくん



シーリング目地に比べて継ぎ目が目立ちにくくなり、きれいな壁面に仕上がります。

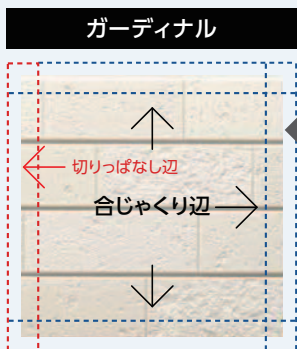

1辺を切りっぱなしとすることで、施工性の向上と品質の安定を実現。

カンシキくん (目地ジョイナー)



切りっぱなしの1辺と合じゃくり辺をつなぐ専用部材。

カンシキくん



シーリング目地に比べて継ぎ目が目立ちにくくなり、きれいな壁面に仕上がります。

※換気口まわり及びサッシの種類、本体の割付けによってシーリング納まりとなる部位があります。シーリング納まりとなる代表的な部位については、P.31をご参照ください。

ガーディナルSmart



ガーディナル



01 本体接合部

サイディング本体の接合部

シーリングの目地に比べて
継ぎ目の目立ちにくい美しい接合部を実現!

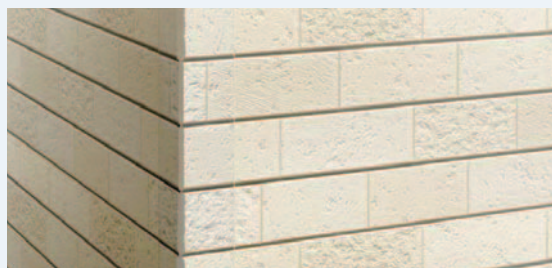

02 出隅部

美しい出隅の納まり

カンシキくん 出隅インナージョイナーにより、
出隅も目地レス、シーリングレス化。
※カバー出隅、同質出隅をお選びいただくこともできます。

カンシキくん 目地ジョイナーにより、
出隅もシーリングレス化。

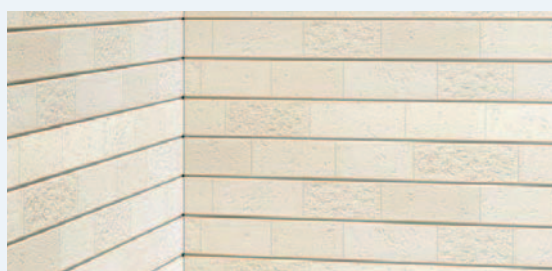
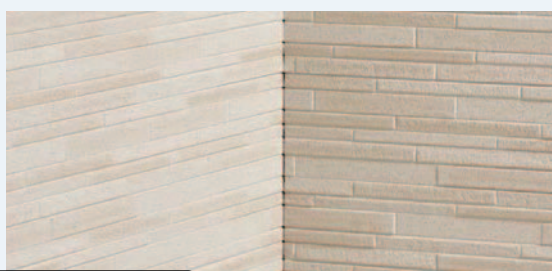

03 入隅部

入隅もスッキリ

これまで難しかった入隅も、
カンシキくん 入隅ジョイナーによりシーリングレス化。

※同質入隅をお選びいただくこともできます。



04 窓まわり部

窓まわり部もシーリングレス
(露出しない)

カンシキくん 窓部材を使用し、
シーリングが露出しないスッキリした仕上がり。

出入隅部は
シーリングレス
開口部もスッキリ

そこが知りたい! ガーディナルの秘密

各部詳細 通気金具留め通気構法

※詳しくはAT-WALLテクニカルガイドをご参照ください。

ガーディナルSmart

01 本体接合部

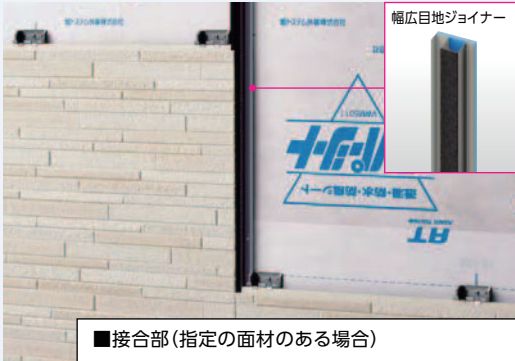

■接合部 (指定の面材のある場合)

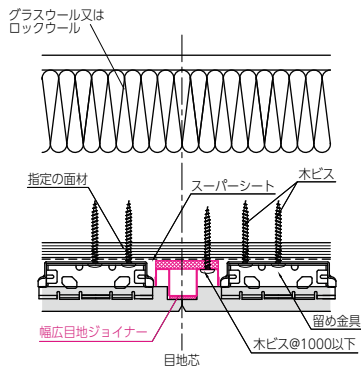

02 出隅部

(インナー出隅工法)

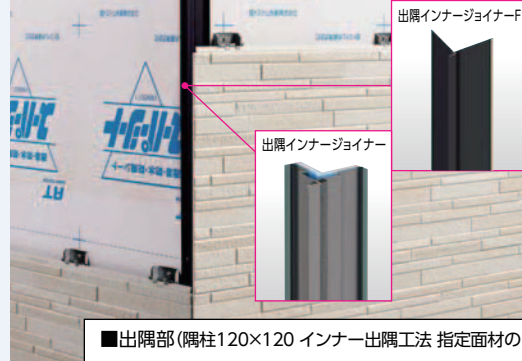

■出隅部 (隅柱120×120 インナー出隅工法 指定面材のある場合)

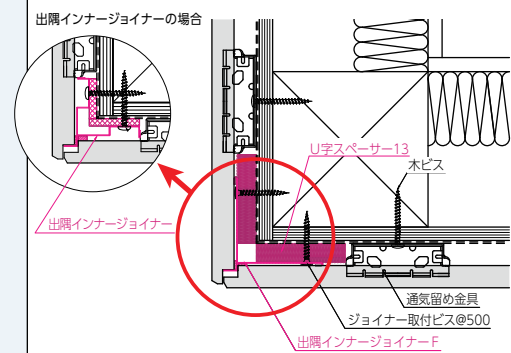

※カバー出隅工法、同質出隅で納める仕様もあります。

03 入隅部

(入隅ジョイナー仕様)

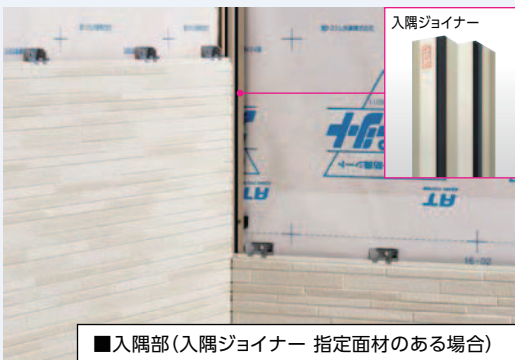

■入隅部 (入隅ジョイナー 指定面材のある場合)

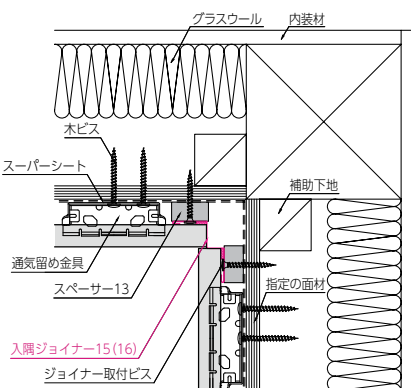

04 窓まわり部

※アルミサッシの場合

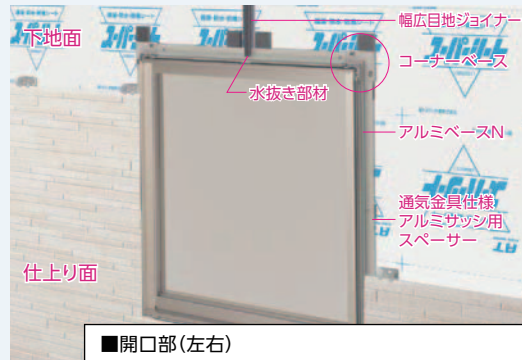

■開口部 (左右)

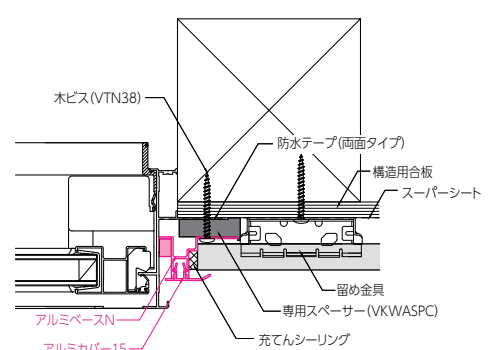

ガーディナル

01 本体接合部

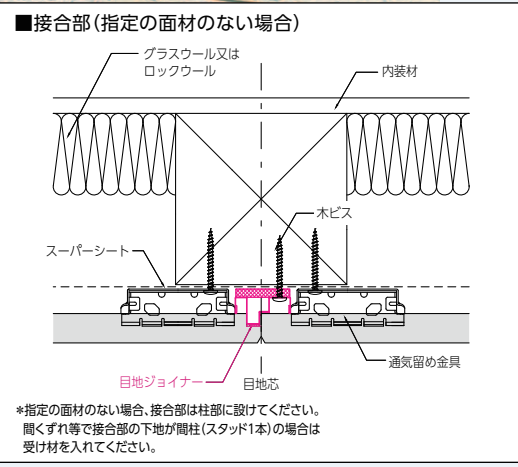

02 出隅部

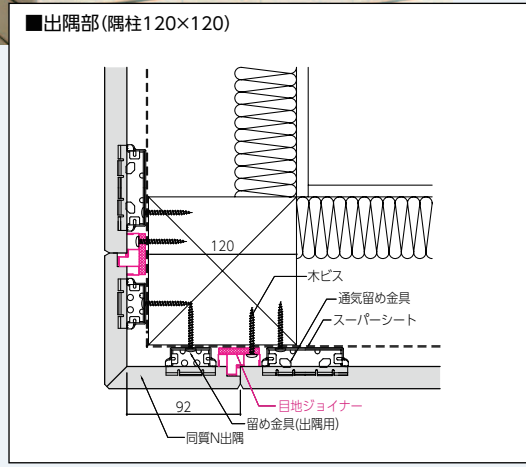

03 入隅部 (入隅ジョイナー仕様)

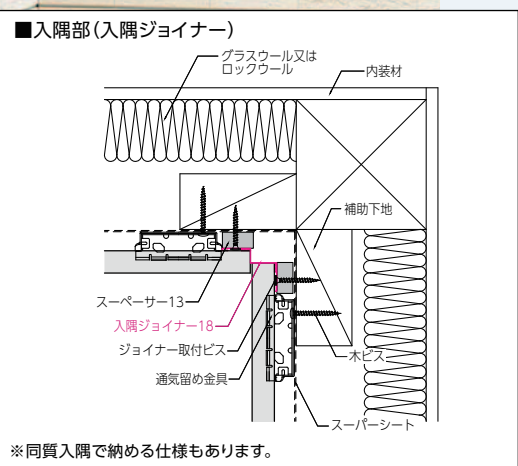
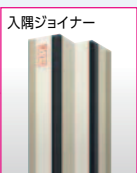

04 窓まわり部

※アルミサッシの場合

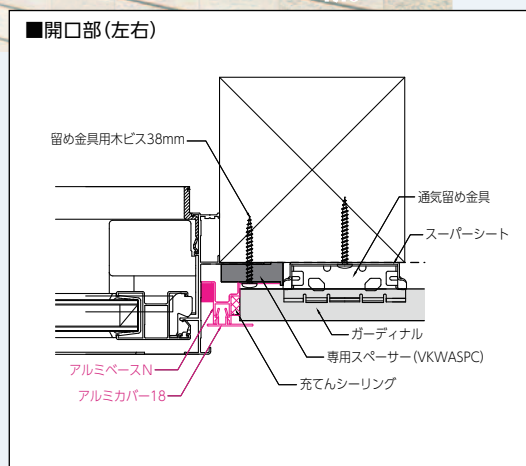
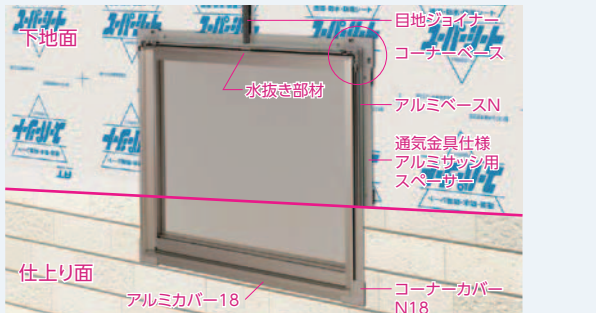

注意 目地ジョイナー方向は間違えないよう注意してください。防水上の不具合になる危険があります。

そこが知りたい! ガーディナルの秘密

ガーディナル/ガーディナルSmartはシーリングレスですが、部位ごとの納まりにバリエーションを設けているものがあります。事前にどのような納まりになるか確認しましょう。

ガーディナルSmart

出隅部、入隅部、窓まわり部の納まりバリエーション

出隅部 選べる3つのシーリングレス工法

※建物の形状、柄特性によりご使用上の制限が有りますので、あらかじめご確認ください。

■ インナー出隅工法



「カンシキくん出隅インナージョイナー／F」を使用した納まりです。サイディングの勝ち負けによるスリット目地ができますが、同質出隅を用いないのでスッキリとした美しい出隅部となります。

■ カバー出隅工法

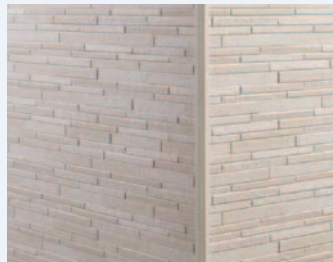

「カンシキくんカバー出隅」を使用した納まりです。「カバー出隅ベース材」施工後にサイディング本体を張り、仕上げにアルミ製「カバー出隅トップ材」を取り付けます。サッシ色と揃えることができ、シンプルな外観に仕上がります。

■ 同質出隅

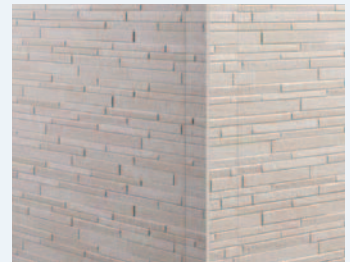

「同質出隅」を使用した納まりです。「新四辺合じゃくり工法」では同質出隅の左右両端部もシーリングレスで納めることが可能です。

入隅部

■ シーリングレス工法

「カンシキくん入隅ジョイナー」仕様

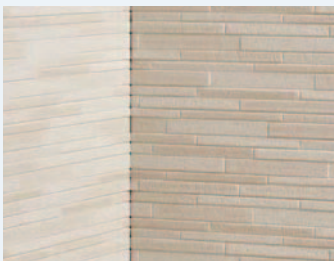

「カンシキくん入隅ジョイナー」を使用した納まりです。サイディングの勝ち負けにより、スリット目地ができますが、ガーディナルでは標準の納まりとなります。

■ シーリング納め

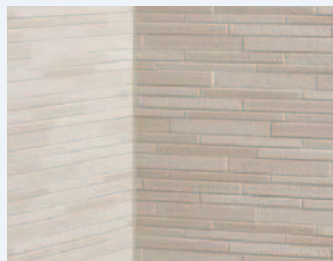

一般的なサイディングと同様シーリング打ちをして仕上げます。シーリング材の色は本体近似色での設定(一部除く)ですが、経年による劣化で汚れたり、打ち換え等のメンテナンスが必要となります。

窓まわり部

■ シーリングレス工法

「カンシキくん窓部材」仕様



「カンシキくん窓部材」を使用した納まりです。充てんシーリングを打った後、「カンシキくんアルミカバー」で被せ、シーリングが露出しないのですっきりきれいに仕上がり、メンテナンス手間も軽減されます。

※サッシの種類や取り付け位置により、「カンシキくん窓部材」が使用できない場合があります。

■ シーリング納め



一般的なサイディングと同様シーリング打ちをして仕上げます。シーリング材の色は本体近似色での設定(一部除く)ですが、経年による劣化で汚れたり、打ち換え等のメンテナンスが必要となります。

ガーディナルSmart ご採用にあたっての注意事項

●ガーディナルSmartのシーリングレス工法は、新四辺合じゃくり工法(サイディング本体)+専用施工部材(カンシキくん)で施工するものです。したがって、専用施工部材「カンシキくん」が使用できない建物や箇所では、シーリング納めとなります。

※詳しくは住宅会社様、建設会社様へご確認ください。

●出隅部、入隅部、窓まわり部では、納まりバリエーションがありますので、どの仕様を選ぶか、事前に住宅会社様、建設会社様と打ち合わせしてください。

※建物の工法や下地、サッシの種類、本体の割付け等により、ご希望の納まりとならない場合があります。

事前にどのような納まりになるか、確認するようにいたします。

ガーディナル

入隅部、窓まわり部の納まりバリエーション

入隅部

- シーリングレス工法
「カンシキくん入隅ジョイナー」仕様



「カンシキくん入隅ジョイナー」を使用した納まりです。サイディングの勝ち負けにより、スリット目地ができますが、ガーディナルでは標準の納まりとなります。
※スリット目地が気になる箇所は「同質入隅」仕様をおすすめします。

- シーリングレス工法
「同質入隅」仕様



「同質入隅」を使用した納まりです。両側は本体接合部と同様「カンシキくん目地ジョイナー」をはさみ込んで仕上げます。①に比べてコストはかかりますが、玄関周りなど特にきれいに仕上げたい箇所におすすめです。

- シーリング納め



一般的なサイディングと同様シーリング打ちをして仕上げます。シーリング材の色は本体近似色での設定(一部除く)ですが、経年による劣化で汚れたり、打ち換え等のメンテナンスが必要となります。



シーリングが劣化した状態(イメージ)

窓まわり部

- シーリングレス工法
「カンシキくん窓部材」仕様



「カンシキくん窓部材」を使用した納まりです。充てんシーリングを打った後、「カンシキくんアルミカバー」で被せ、シーリングが露出しないのですっきりきれいに仕上がり、メンテナンス手間も軽減されます。
※サッシの種類や取り付け位置により、「カンシキくん窓部材」が使用できない場合があります。

- シーリング納め



一般的なサイディングと同様シーリング打ちをして仕上げます。シーリング材の色は本体近似色での設定(一部除く)ですが、経年による劣化で汚れたり、打ち換え等のメンテナンスが必要となります。



シーリングが劣化した状態(イメージ)

ガーディナル ご採用にあたっての注意事項

- ガーディナルのシーリングレス工法は、三辺合じゃくり工法(サイディング本体)+専用施工部材(カンシキくん)で施工するものです。したがって、専用施工部材「カンシキくん」が使用できない建物や箇所では、シーリング納めとなります。
※詳しくは住宅会社様、建設会社様へご確認ください。
- 入隅部、窓まわり部では、納まりバリエーションがありますので、どの仕様を選ぶか、事前に住宅会社様、建設会社様と打ち合わせしてください。
- ※建物の工法や下地、サッシの種類、本体の割付け等により、ご希望の納まりとならない場合があります。

事前にどのような納まりになるか、確認するようにいたしましょう。

部位により
選べる納まり
バリエーション

そこが知りたい! ガーディナルの秘密

美しさを保つ、
独自のシーリングレス工法。



経年変化による劣化や 施工時の環境に 左右されない安心

シーリング材は施工時の環境やその後の自然環境に左右されやすく、定期的な点検やメンテナンスをおこなうと漏水等のリスクが高まる恐れがあります。

- 施工時の現場環境によるリスク
- 施工の技量によるリスク
- 自然環境によるリスク(経年劣化)

シーリングレス化することで、
これらの悩みを解決します!

完成時その先も シーリングレスの 高い意匠性

サイディング本体とシーリング材の材質、性能の違いにより継ぎ目が目立つなどの問題が起こることがあります。

- 継ぎ目が目立つことによる意匠性の低下
- シーリング目地の汚れによる意匠性の低下

シーリングレス化することで、
これらの悩みを解決します!

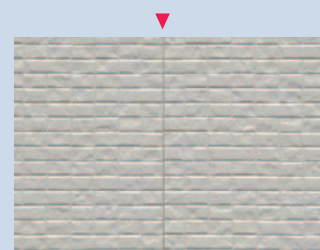

板と板の継ぎ目が
目立ちにくい



窓まわりのシーリング
目地が表に出ない



出隅の継ぎ目が
目立ちにくい

ガーディナルはシーリングレスですが、建物の形状や部位によってはシーリング納まりとなる箇所がございます。ここではシーリング納まりとなる代表的な例をまとめております。

シーリング納まりとなる代表的な部位

※写真は販売終了品を含みます。

- バルコニー・造作出窓と外壁との取り合い部
(最下部がオーバーハング納まりとなる入隅部)



- 開口部と入隅との隙間が狭く、入隅ジョイナーが納まらない場合(一般に100mm程度以下)

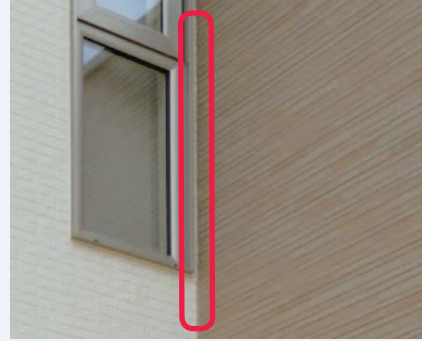

- バルコニーの腰壁等の通風小窓、
外壁面の換気フードまわり

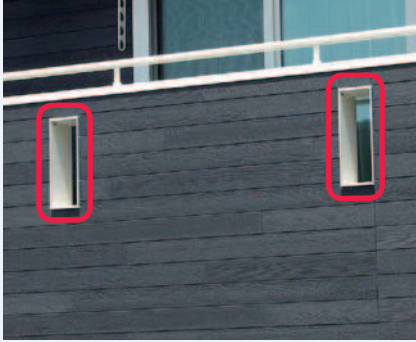

- 下屋根、先付け庇との取り合い部



- 直角以外(鈍角・鋭角)の出隅・入隅部

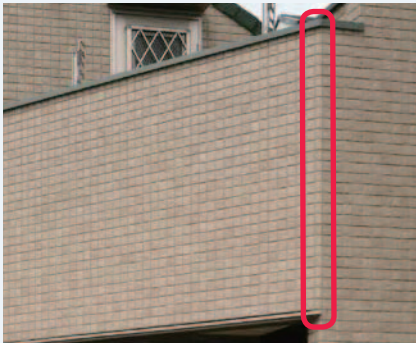

- カンシキくん窓部材を使用できない場合の開口部まわり
(サッシ枠側面に5mmより大きな出っ張りがある場合)

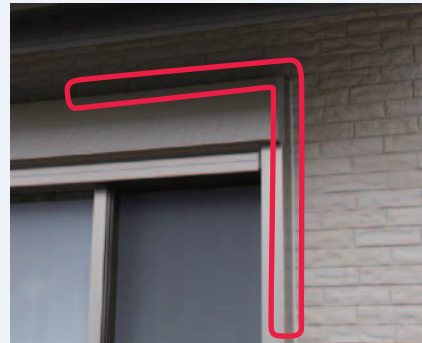

- 開口部まわりで本体に100mm未満の小幅物が入る場合

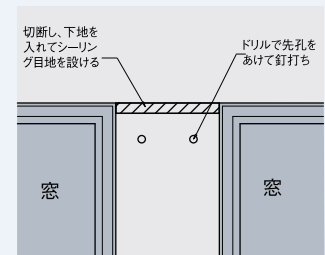
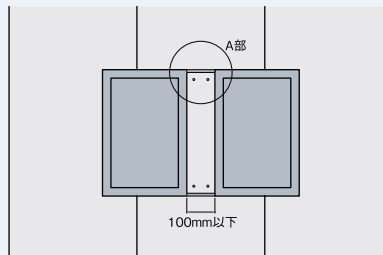
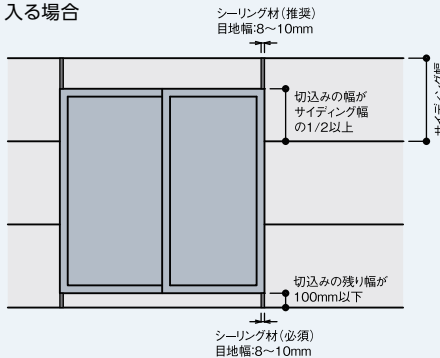

(A部拡大図)

- 軒天材との取り合い部に通気軒天見切りを使用しない場合、または使用できない場合
- その他、現場の状況により、目地ジョイナー・入隅ジョイナーが施工できない部位

※現場の状況により、シーリング納まりとなる箇所は異なりますので、必ずご確認のうえ、ご発注ください。

そこが知りたい! ガーディナルの秘密

色あせしにくく、美しい。
汚れにくく、落ちやすい。

独自の塗料は、 優れた耐候性を 実現

[促進耐候性試験結果]

太陽の光は、自然を育み、私たちの暮らしに安らぎや潤いを与えてくれます。でも、外壁にとって毎日の紫外線や熱は手強い敵。樹脂が劣化し、表面の光沢が失われ、色あせが進行します。ガーディナル/ガーディナルSmartに使用されている「セルフッ素コート・EXE30」(18VZ)「セルフッ素コート・PLUS」(15PZ)は、外壁材がその美しさを長く保つため、AGCが開発した超耐候性塗料用フッ素樹脂「ルミフロン」をベースに紫外線(UV)吸収剤や光酸化反応防止剤などを配合した水系の塗料です。この塗料は色あせなどの進行を遅らせる優れた耐候性を実現。「塗膜の変色・褪色30年保証」(18VZ)「塗膜の変色・褪色15年保証」(15PZ)に対応しています。

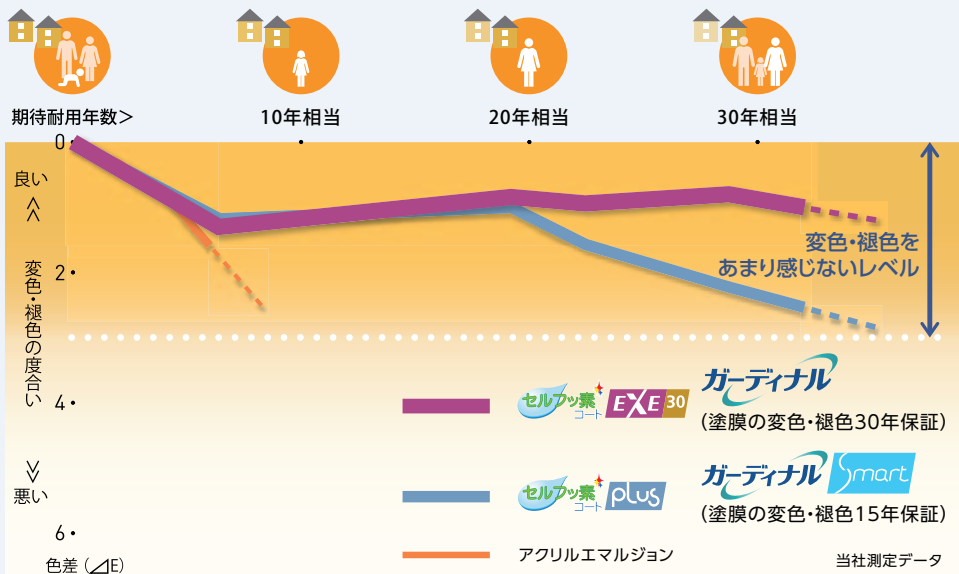

防藻・ 防カビ機能

「セルフッ素コート・EXE30」「セルフッ素コート・PLUS」には、耐候性とセルフクリーニング機能に加えて、当社従来品に比べて藻やカビが付きにくい「防藻・防カビ機能」があります。防藻剤・防カビ剤の配合によって藻やカビの成育を抑制しています。

※防藻・防カビ機能は、当社実験結果に基づく比較であり、藻・カビの種類や環境によって十分に効果が発揮されないことがあります。また全ての藻・カビで実証したものではありません。

※促進耐候性試験(メタルハライド系): 強い日差しや熱、雨などの過酷な自然環境を短時間で再現する試験
※商品の濃淡によって色差の値が変わります。

親水機能による セルフクリーニング 効果

ガーディナル/ガーディナルSmartには塗膜に「セルフッ素コート・EXE30」「セルフッ素コート・PLUS」の親水機能を付加。外壁に雨などの水滴が付くと、汚れと外壁表面のすき間に水滴が入る親水機能によって、北面、日陰、夜間を問わず、セルフクリーニング効果を発揮します。

セルフクリーニング機能付外装材の 親水性の効果とメカニズム

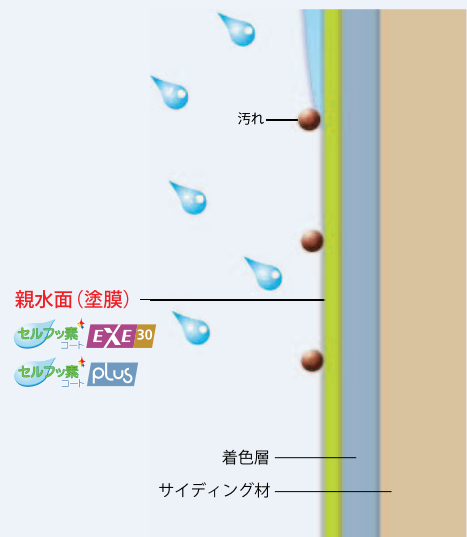
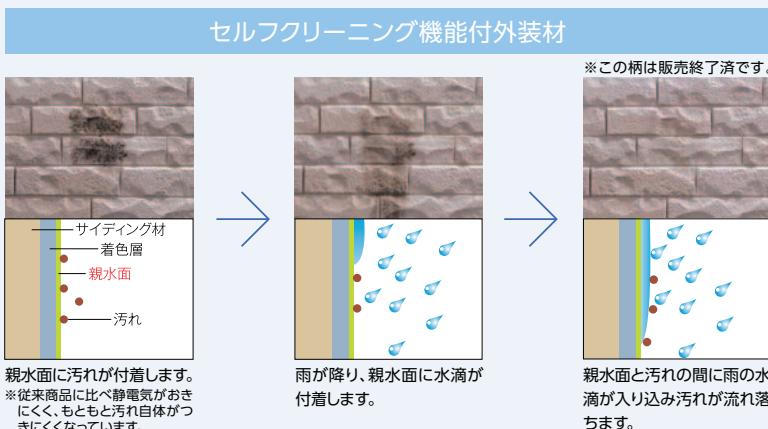

注) 実際の汚れの付きにくさ、落ちやすさは、汚れの種類や環境、商品のテクスチャーなどによって異なります。一般環境における油系の汚れに対しては、防汚効果を発揮しますが、多量に供給された場合は十分に効果が発揮されないことがあります。また泥汚れ等の無機系の汚れに対しては、効果が低くなります。泥汚れ、切断粉等が塗膜に入り込むと、取れにくく目立つことがありますので、ご注意ください。写真はAT-WALL18VZ品になります。



超耐候性塗料用フッ素樹脂 ルミフロン セルフフッ素コートは、超耐候性塗料用 フッ素樹脂「ルミフロン」を使用しています。

「ルミフロン」はAGC旭硝子のフッ素技術により、1982年に商品化された世界で初めての溶剤可溶型塗料用フッ素樹脂です。フッ素の特性を犠牲にする事なく、溶剤・水に溶けやすく、常温硬化を可能にした「ルミフロン」はその優れた耐久性により、塗り替え回数的大幅な低減を実現した地球にやさしい塗料用樹脂です。



写真提供:AGC株式会社

- 01. ゲートブリッジ
- 02. 東京ビッグサイト
- 03. 客船
- 04. 航空機(写真提供:ANA)
- 05. あべのハルカス

「ルミフロン」は、様々な用途にも対応。

時代の要求するメンテナンスフリー塗料として最適であり、トータルコストとして十分なメリットが期待できるため、「ルミフロン」ベースのフッ素樹脂塗料は、建築物や煙突、橋梁などの大型構造物から航空機、車両など幅広い分野で産業界に貢献しています。発売から42年、そのクオリティの高さは大きな信頼と20万件以上の実績を築きあげてきました。

ルミフロンと他のフッ素樹脂の比較

※球体の大きさは、結合エネルギーの大きさをイメージしています。

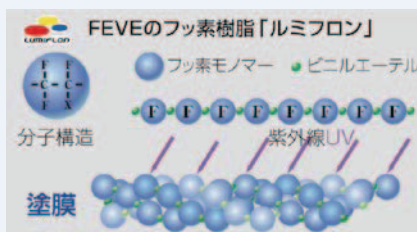

FEVEフッ素樹脂「ルミフロン」は、フッ素モノマーと塗料化に必要な他モノマーとが規則的に交互配列を作る樹脂です。つまり、紫外線に弱いビニルエーテルは紫外線に強いフッ素モノマーに守られています。

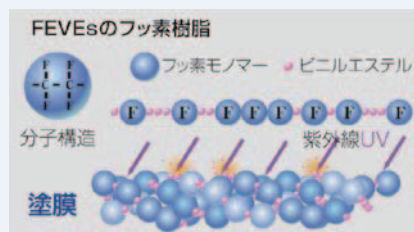

FEVEsのフッ素樹脂はフッ素モノマーとビニルエステルの交互性がFEVEフッ素樹脂より低いことから、一部でビニルエステルどうしの結合部で紫外線エネルギーによる破壊が発生します。

●ルミフロンはAGC株式会社の登録商標です。



Color

色あせにくい。



Home

きれいな家。



セルフプロTECTコート

紫外線に強い。



Safe

安心の保証書。

外壁に
求められる機能

※各機能の詳細はP.36～P.49
をご覧ください。



Wash

汚れにくい。



Method

シーリングレス工法。



Design

彫りが深く豊かな表情。



Human

人と地球のために。

AT-WALLを使用した街並（イメージ）

※画像処理で色調整を施しておりますので、実物の色柄と多少異なります。

きれいな街、きれいな家は、 きれいな壁でつくられている。

春夏秋冬。私たちの暮らす日本は、
四季折々の変化を楽しむことができます。
しかし、季節によって大きく変化する気温や湿度は、
住まいにとっては過酷なのです。

ガーディナルは、過酷な自然環境から暮らしを守る外壁材です。
板と板の継ぎ目が目立ちにくい「シーリングレス工法」にこだわり、
さらに進化した新シリーズが新登場。

2016年には18・16・15mm全ての板に
(一部除く)
耐候性塗料のフッ素化を実現しています。

そして、2018年11月には塗膜の変色・褪色30年保証[※]開始。
美観と耐久性を高めた「きれいな壁。」をラインナップしました。

きれいな家を、きれいな壁から。

旭トステム外装は、きれいな壁で
きれいな家づくりをはじめています。

旭トステム外装は、
住まいの価値創造に
「きれいな壁。」でお応えします。

窯業サイディング

AT-WALL

シーリングレス工法と塗膜の変色・褪色30年保証が実現する美観と耐候性。最上位シリーズ **ガーディナル**をはじめ、充実のラインナップ。住まいにワンランク上の美しさを提供します。

金属サイディング

Dan SIDING

よりスタイリッシュに、もっとリアルに。金属サイディングは軽量で丈夫なので、新築時はもちろん、地域、気候を選ばずに、今の壁に重ね張りできるのでリフォームにも最適です。

樹脂サイディング

WALL-J

過酷な気候条件の北米で50年以上の歴史を持つ樹脂サイディング。耐久性・経済性に優れ、日本の気候風土に最適な外装材です。

外装壁タイル

LIXIL

美しく磨き抜かれた品格や存在感は、本物だから感じられるもの。その重厚感や高級感は、住む人に美しく上質な暮らしを提供します。

旭トステム外装の
環境貢献型商品づくりの考え方

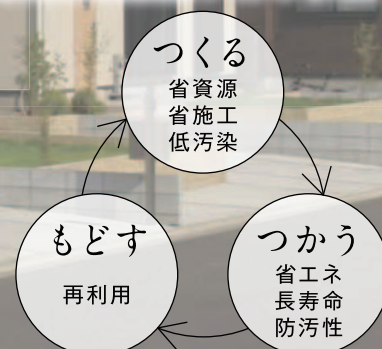

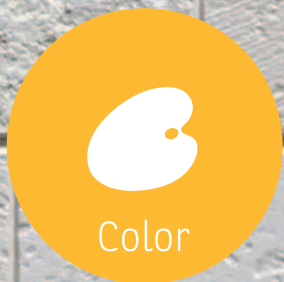

色あせにくく、美しく。

ロッサー/VZ
ロッサー/グレーF
(イメージ)

外壁は住まいを印象づける顔。そして風雨やほこり、紫外線などの過酷な自然条件から住まう人を守ってくれるシェルターでもあります。

外壁は美しく、強く、それが長持ちしてほしい。旭トステム外装の外装材は、そんな外壁に求められる機能を備えた優れたもの。多彩な商品バリエーションで「美しさ長持ち きれいな壁。」を実現します。

塗膜の種類と特徴

塗膜名称	親水面	塗膜の 変色・褪色保証*	防汚性(セルフ クリーニング)機能	防藻・ 防カビ機能	採用商品
	親水フッ素クリヤー面		●	●	18VZシリーズ
	親水フッ素クリヤー面		●	●	15EN、15E、15EFシリーズ
	親水フッ素クリヤー面		●	●	AT-WALL Archiシリーズ
	親水フッ素クリヤー面		●	●	15PZ、15PN、15P、15PFシリーズ デザインパーツ該当品
	親水フッ素クリヤー面		●	●	MATERIA軒天ボードシリーズ

* 塗膜の変色・褪色保証はセルフクリーニング機能を保証するものではありません。

きれいな壁には訳がある

[独自の塗料は、優れた耐候性を実現]



太陽の光は、自然を育み、私たちの暮らしに安らぎや潤いを与えてくれます。でも、外壁にとって毎日の紫外線や熱は手強い敵。樹脂が劣化し、表面の光沢が失われ、色あせが進行します。「セルフッ素コート・EXE30／セルフッ素コート・EXE／セルフッ素コート・Archi／セルフッ素コート・PLUS／セルフッ素コート・MATERIA」は、外壁材がその美しさを長く保つため、AGCが開発した超耐候性塗料用フッ素樹脂「ルミフロン」をベースに紫外線(UV)吸収剤や光酸化反応防止剤などを配合した水系の塗料です。この塗料は色あせなどの進行を遅らせる優れた耐候性を実現。業界最長*の「塗膜の変色・褪せ30年保証(セルフッ素コート・EXE30)」をはじめ、「塗膜の変色・褪せ20年保証(セルフッ素コート・EXE／セルフッ素コート・Archi)」、「塗膜の変色・褪せ15年保証(セルフッ素コート・PLUS／セルフッ素コート・MATERIA)」に対応しています。

*2024年2月現在当社調べ。業界とは日本窯業系外装材協会加盟各社の「窯業系サイディング」を指します。
 ※この保証は、塗膜に著しい変色や褪色が無いことを保証するもので、セルフクリーニング効果を保証するものではありません。塗膜保証の詳細はP.83をご参照ください。

【促進耐候性試験結果】

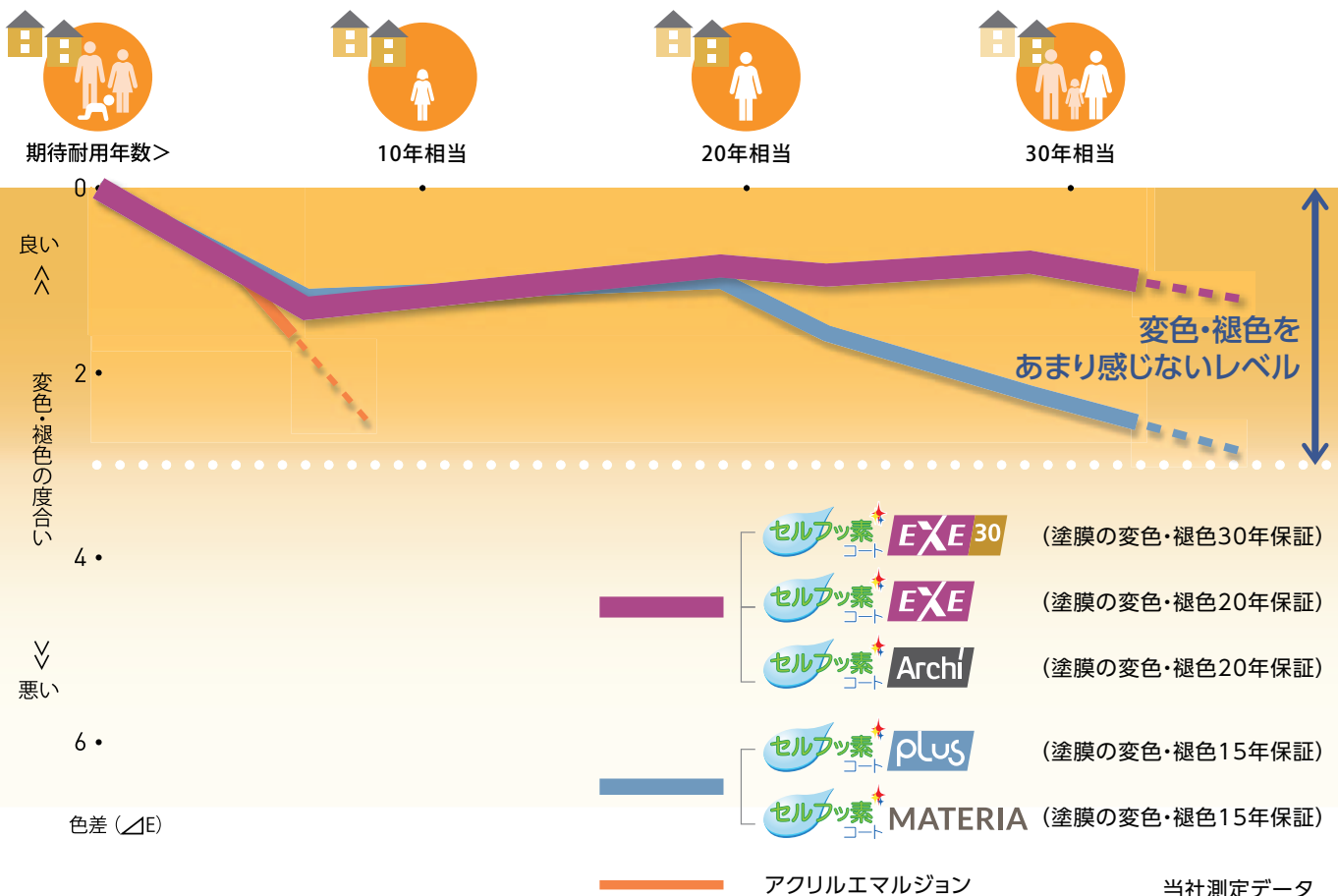

※促進耐候性試験(メタルハライド系):
 強い日差しや熱、雨などの過酷な自然環境を短時間で再現する試験
 ※商品の濃淡によって色差の値が変わります。

塗膜の
 変色・褪せ
 保証 **30**年



もっと美しく、 機能的な外壁へ。

ラスティウッドP
ラスティンダーP
(イメージ)

超耐候性親水フッ素クリアー塗装

- セルフッ素コート・EXE30 [18VZシリーズ]
- セルフッ素コート・EXE [15EN・15E・15EFシリーズ]
- セルフッ素コート・Archi [AT-WALL Archiシリーズ]
- セルフッ素コート・PLUS [15PZ・15PN・15P・15PFシリーズ]
- セルフッ素コート・MATERIA [MATERIA軒天ボードシリーズ]

AGC旭硝子が自社開発した超耐候性塗料用フッ素樹脂「ルミフロン」をベースに、紫外線(UV)吸収剤や光酸化反応防止剤などを配合した水系の塗料を使用。ルミフロンは、他のフッ素樹脂と比べて紫外線に対する耐候性が格段に優れています。

また、防汚性(セルフクリーニング機能)を有した多機能の塗料です。

※促進耐候性試験(メタルハライド系)：
強い日差しや熱、雨などの過酷な自然環境を短時間で再現する試験
※商品の濃淡によって色差の値が変わります。

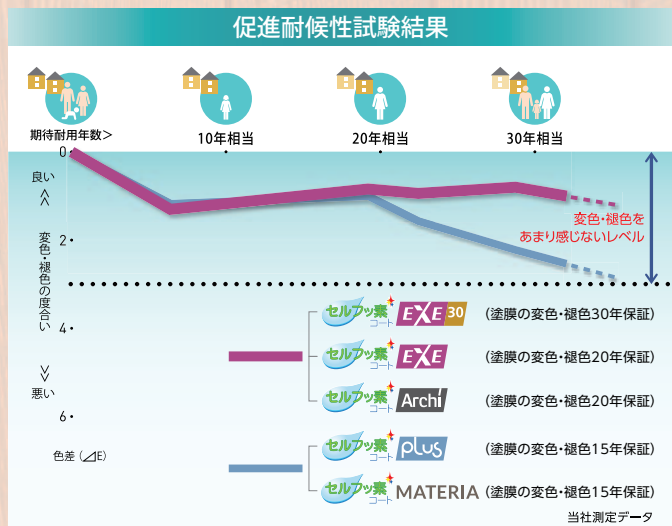

きれいな壁には訳がある
〔紫外線に強くて美しい〕



外壁は昼夜の寒暖差などによって、微妙な収縮や動きを起こしています。そのため、塗膜の硬い塗料を用いた場合、その伸縮により塗膜割れが発生し、そこを起点に外壁の劣化が進行するトラブルに発展するケースがあります。セルフッ素コート・EXE30、セルフッ素コート・EXE、セルフッ素コート・Archi、セルフッ素コート・PLUS、セルフッ素コート・MATERIAは、強力な紫外線などから外壁をガードするとともに、独自の技術により塗膜に柔軟性を持たせているので、わずかな外壁の動きをしっかり吸収し、住まいを強固に守ります。

さらに、親水機能を付加しているため、空気中の排気ガスや油分など付着した汚れと外壁表面のすき間に雨などの水滴がつくことで汚れが落ちやすくなりセルフクリーニング効果を発揮します。

■分子結合略図



注) 実際の汚れの付きにくさ、落ちやすさは、汚れの種類や環境、商品のテクスチャーなどによって異なります。一般環境における油系の汚れに対しては、防汚効果を発揮しますが、多量に供給された場合は十分に効果が発揮されないことがあります。また泥汚れ等の無機系の汚れに対しては、効果が低くなります。泥汚れ、切断粉等が塗膜に入り込むと、取れにくく目立つことがありますので、ご注意ください。

塗膜の変色・褪色30年・20年・15年保証

セルフッ素コート・EXE30採用の[AT-WALL] 18VZシリーズは、業界で最長^{*}の30年保証を実現。セルフッ素コート・EXE採用の[AT-WALL] 15EN・15E・15EFシリーズ、セルフッ素コートArchi採用の[AT-WALL] Archiシリーズは、20年保証を実現。セルフッ素コート・PLUS採用の[AT-WALL] 15PZ・15PN・15P・15PFシリーズ、セルフッ素コート・MATERIA採用のMATERIA軒天ボードシリーズは15年保証を実現。新築の美しい外観を長く保つために、住宅会社様と旭トステム外装株式会社との間で、保証規定に基づいた契約を締結します。詳細は→P.83 ※2024年2月現在当社調べ。業界とは日本窯業系外装材協会加盟各社の「窯業系サイディング」を指します。

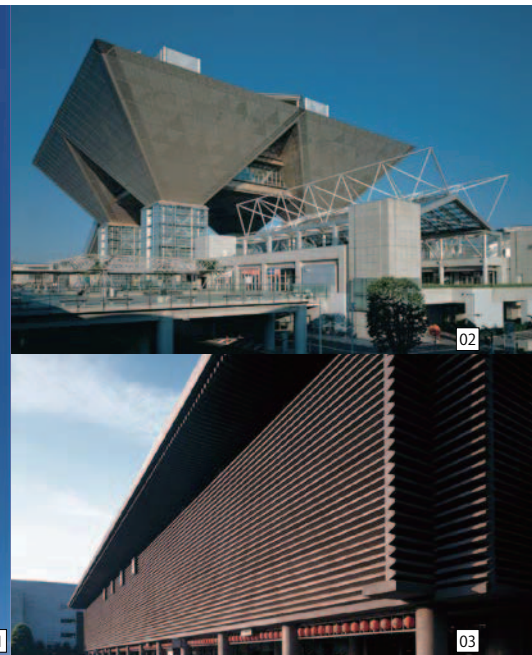

01. 航空機 (写真提供: ANA) 02. 東京ビッグサイト 03. 国立劇場 (02・03 写真提供: AGC株式会社)

セルフッ素コートは、超耐候性塗料用
 フッ素樹脂「ルミフロン」を使用しています。



「ルミフロン」はAGCのフッ素技術により、1982年に商品化された世界で初めての溶剤可溶性塗料用フッ素樹脂です。フッ素の特性を犠牲にする事なく、溶剤・水に溶けやすく、常温硬化を可能にした「ルミフロン」はその優れた耐久性により、塗り替え回数的大幅な低減を実現した地球にやさしい塗料用樹脂です。

●ルミフロンはAGC株式会社の登録商標です。

「ルミフロン」は、 LUMIFLON® 様々な用途にも対応。

時代の要求するメンテナンスフリー塗料として最適であり、トータルコストとして十分なメリットが期待できるため、「ルミフロン」ベースのフッ素樹脂塗料は、建築物や煙突、橋梁などの大型構造物から航空機、車両など幅広い分野で産業界に貢献しています。

発売から42年、そのクオリティの高さは大きな信頼と20万件以上の実績を築きあげてきました。

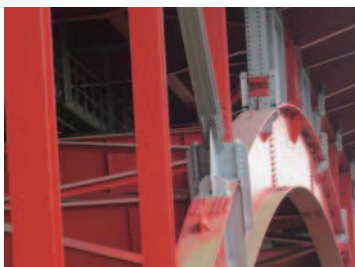

フッ素樹脂 (30年経過)
光沢良好、チョークなし



フタル酸樹脂 (16年1ヵ月経過)
既に塗膜劣化が著しい

写真提供: AGC株式会社

ルミフロンと他のフッ素樹脂の比較

※球体の大きさは、結合エネルギーの大きさをイメージしています。

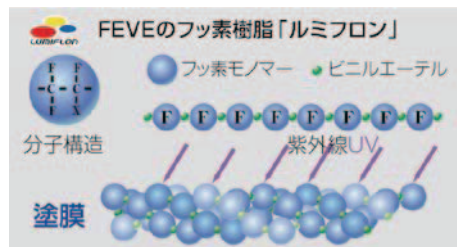

FEVEフッ素樹脂「ルミフロン」は、フッ素モノマーと塗料化に必要な他モノマーとが規則的に交互配列を作る樹脂です。つまり、紫外線に弱いビニルエーテルは紫外線に強いフッ素モノマーに守られています。

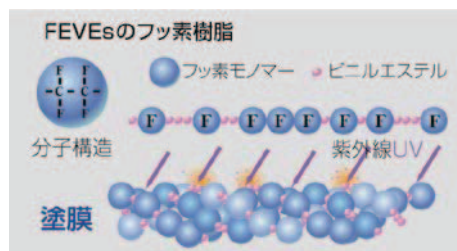
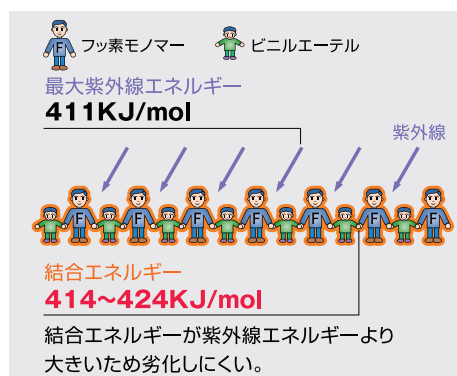

FEVEsのフッ素樹脂はフッ素モノマーとビニルエステルの交互性がFEVEフッ素樹脂より低いことから、一部でビニルエステルどうしの結合部で紫外線エネルギーによる破壊が発生します。



01. 新宿三井ビル 02. 東京ゲートブリッジ 03. ヘリコプター
04. 岡山城 05. 大船観音 06. 客船 07. あべのハルカス
写真提供: AGC株式会社

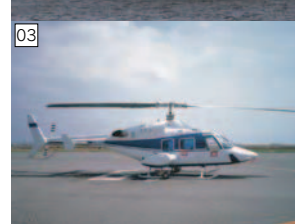

〈セルフッ素コート〉開発ストーリー

(談:旭トステム外装 商品開発部長 2004年)

耐候性能と親水性能のいいとこどり

セルフッ素コート EXE 30 セルフッ素コート EXE セルフッ素コート Archi セルフッ素コート plus セルフッ素コート MATERIA

AGCでは、すでに30年来、フッ素を使った超耐候性塗料用フッ素樹脂「ルミフロン」が製造販売されている。瀬戸大橋やランドマークタワーなどの保護塗料としても使われてきた。これを水系塗料として「AT-WALL」でも本格採用にしたのが2002年。今回の開発の目的はさらなる機能性の付加。その際、セルフクリーニング機能は必須の条件となった。

「昨年あたりから、住宅外装材ではセルフクリーニング機能、つまり雨で汚れが落ちる機能が注目され、市場でも認知されてきました。他社の製品もいくつかリリースされ、特に光触媒はインパクトがありましたね。もともと、高耐候性塗料の素材としてフッ素に勝るものはないと思っていましたから、これにセルフクリーニング機能が加われば、保護塗料として右に出るものは無いと確信していました」

〈セルフッ素コート〉は2年前からすでに研究を開始され、フッ素を「AT-WALL」にも施工できるように、水性でしかも親水性をもったセルフクリーニング機能を発揮できることが必須の開発テーマとなった。これが実現できれば、一層の塗膜でいくつもの性能をもつスーパーな塗料ができあがるのだ。

「フッ素って撥水性なんです。フッ素を主成分としたテフロン加工のフライパンは水をはじいて、コロコロのたまになるでしょう。あんなかんじですよ。だから親水性を持たせるには親水化剤を添加して性質を変えなければならないのですが、この親水化剤の配合がなかなかうまくいかない。ラボでは相当な数の試作がつけられました。ラボで成功したもので、実際に汚れが落ちるのかどうか、汚れ試験をやって効果が薄いとまた差し戻しです。たとえば油分にカーボンを分散したものを汚れサンプルとしてこれを「AT-WALL」に〈セルフッ素コート〉処理したものにくっつけるわけです。そしてシャワーリングで水をかけてどのくらい汚れが落ちるか検証する。実際の屋外に置いて曝露試験もやっています。汚れの多い場所を探すのが意外にたいへんでした。身近な工場内のフォークリフトがよく通る場所とか、あるいは交通量の多い国道沿いとか。雨の降った後に検証しに行きますが、違いは明白です」機能の数だけ重ね塗りをするという、塗装の常道を越えた、ひと塗りで多機能を発揮できるところにこの製品のブレークポイントがありそうだ。こうして〈セルフッ素コート〉の商品第1号が2004年に発売された。それ以降、大幅に商品数を増やし「AT-WALL」の主力商品となった。

そして2016年、「AT-WALL」のフッ素コート化宣言とともに、〈セルフッ素コート〉はさらに進化し、「EXE」と「PLUS」の二仕様が誕生。AT-WALL18VZは2018年11月出荷分より「EXE30」となり業界最長の塗膜の変色・褪色30年保証が始まった。2021年には「Archi」を新たに設定し、さらにフッ素コート化が広がっている。

※2024年2月現在当社調べ。業界とは日本窯業系外装材協会加盟各社の「窯業系サイディング」を指します。

商品ラインナップ → P.59～P.68

06



07



安心の充実した、
品質保証システム。

ウッドタイルVZ
ビターブラウンF
(イメージ)

きれいな壁には訳がある

[フッ素コートが可能にした長期保証を実現]



超耐候性仕様のセルフフッ素コート・EXE30は、業界最長[※]の

2018年11月
「塗膜の変色・褪色30年保証」を開始しました。

安心の塗膜の変色・褪色30年・20年・15年保証書を発行します。

セルフフッ素コート・EXE30採用の[AT-WALL] 18VZシリーズは、業界で最長[※]の30年保証を実現。セルフフッ素コート・EXE採用の[AT-WALL] 15EN・15E・15EFシリーズ、セルフフッ素コートArchi採用の[AT-WALL] Archiシリーズは、20年保証。セルフフッ素コート・PLUS採用^{*}の[AT-WALL] 15PZ・15PN・15P・15PFシリーズ、セルフフッ素コート・MATERIA採用のMATERIA軒天ボードシリーズは15年保証。新築の美しい外観を長く保つために、住宅会社様と旭トステム外装株式会社との間で、保証規定に基づいた契約を締結します。詳細は→P.83

※2024年2月現在当社調べ。業界とは日本窯業系外装材協会加盟各社の「窯業系サイディング」を指します。
^{*}一部のデザインパーツ商品を含む

保証内容

塗膜に著しい変褪色がないこと。
 「著しい変褪色」とは、建築後の年数を考慮して外壁材外観が見苦しく、社会通念上、明らかに補修が必要とされる場合をいいます。

保証書発行

該当商品をご採用いただいた物件に対し、郵別に保証書を発行いたします。
 弊社指定の「保証書発行申請書」と「保証物件施工管理報告書」に必要事項をもちろんご記入の上、施工完了後3か月以内に弊社支店・営業所へご提出ください。



【沖縄実曝実験】

[AT-WALL] は、促進耐候性試験に加えて、沖縄県で各製品の実曝実験を行っています。
 「沖縄傾斜曝露」は本州の垂直外壁面に比べて約3倍の劣化促進があることが当社実験データにより証明されております。このことから、沖縄傾斜曝露での10年は本州の垂直外壁面の約30年相当と見ることができます。



実曝実験の様子



Before

※Before画像はイメージです。

After

ほとんど色あせはありません。

10年後
(30年後相当)

※この柄は販売終了済です。

AT-WALLの表面には耐候性のある塗装が施され、接続部には防水シーリングが施され、建物を保護しています。しかし、塗装およびシーリングは永久的なものではありません。適切な維持管理をお勧めします。維持管理の詳細はP.88をご参照ください。

点検のポイント

点検項目	点検内容
塗装表面の状態	著しい褪色、チョーキング、藻・カビの発生、汚れ
シーリング部の状態	ひび割れ、剥離
外壁材の状態	ひび割れ、カケ、貫通亀裂・脱落、釘・ビスの浮き



汚れにくく、
落ちやすい。

モザイクストーンロンテPZ
クリアホワイトP
(イメージ)

きれいな壁には訳がある

「親水機能によるセルフクリーニング効果」

セルフッ素コート EXE30 セルフッ素コート EXE セルフッ素コート Archi セルフッ素コート PLUS セルフッ素コート MATERIA

空気中の土や埃を洗い流してくれる雨。雨上がりはいつもより空気が澄んでいます。旭トステム外装の窯業系サイディング「AT-WALL」には(一部商品を除く)塗膜に「セルフ素コート・EXE30」「セルフ素コート・EXE」「セルフ素コート・Archi」「セルフ素コート・PLUS」「セルフ素コート・MATERIA」などの親水機能を付加。外壁に雨などの水滴が付くと、汚れと外壁表面のすき間に水滴が入る親水機能によって、北面、日陰、夜間を問わず、セルフクリーニング効果を発揮します。

セルフクリーニング機能付外装材の親水性の効果とメカニズム

セルフクリーニング機能付外装材

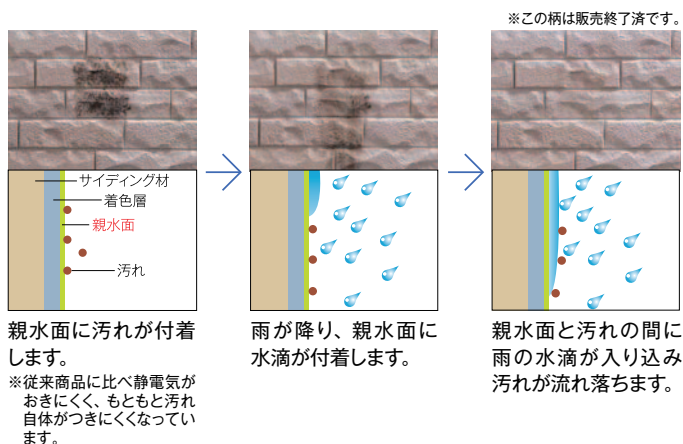

従来の塗装品

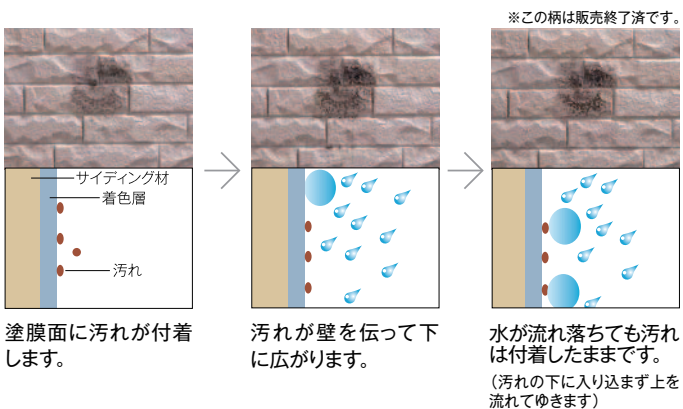

注) 実際の汚れの付きにくさ、落ちやすさは、汚れの種類や環境、商品のテクスチャーなどによって異なります。一般環境における油系の汚れに対しては、防汚効果を発揮しますが、多量に供給された場合は十分に効果が発揮されないことがあります。また泥汚れ等の無機系の汚れに対しては、効果が低くなります。泥汚れ、切断粉等が塗膜に入り込むと、取れにくく目立つことがありますので、ご注意ください。

「防藻・防カビ機能」

セルフッ素コート EXE30 セルフッ素コート EXE セルフッ素コート Archi セルフッ素コート PLUS セルフッ素コート MATERIA

「セルフ素コート・EXE30」「セルフ素コート・EXE」「セルフ素コート・Archi」「セルフ素コート・PLUS」「セルフ素コート・MATERIA」には、セルフクリーニング機能に加えて、当社従来品に比べて藻やカビが付きにくい「防藻・防カビ機能」があります。防藻剤・防カビ剤の配合によって藻やカビの成育を抑制しています。

※防藻・防カビ機能は、当社実験結果に基づく比較であり、藻・カビの種類や環境によって十分に効果が発揮されないことがあります。また全ての藻・カビで実証したものではありません。

親水面 (塗膜)

セルフッ素コート EXE30

セルフッ素コート EXE

セルフッ素コート Archi

セルフッ素コート PLUS

セルフッ素コート MATERIA

着色層

サイディング材



防カビ性能実験の様子



つなぎ目を
目立ちにくく。

レクタートPZ
レクタホワイトP
(イメージ)

きれいな壁には訳がある

「きれいな壁を実現する、 AT-WALLのシーリングレス工法」

シーリング目地に比べて、板と板の間の継ぎ目が目立ちにくい「シーリングレス工法」。シーリングが不要なので、シーリング切れや汚れの心配がありません。



シーリングレス工法の継ぎ目

通常の工法による継ぎ目は、経年劣化によってシーリング切れや汚れが目立つように。



通常の工法の継ぎ目:シーリングが劣化した状態(イメージ)

三辺合じゃくり工法 シーリングレス工法

特許取得済 **意匠登録済** **三辺合じゃくり工法についてはP.22～P.39をあわせてご参照ください。** **《2010年9月発売》**

シーリングレス工法を可能にした独自の技術「四辺合じゃくり工法」をさらに進化させ、「三辺合じゃくり工法」を開発。横張りの場合一般に、AT-WALLの左右接合部にシーリング工事が必要ですが、この工法ではAT-WALLの短辺右側に合じゃくりを施し、専用の施工部材「カンシキくん」を使用することで、板間でのシーリングを不要にしました。また、出入隅部には専用の施工部材「カンシキくん」を、窓まわり部については「カンシキくん窓部材」を使用することでシーリングレスを可能にします。



三辺合じゃくり工法+専用施工部材「カンシキくん」で施工すると横張りなのに板間をつなぐシーリング目地がない、美しく耐久性に優れた壁面が完成します。

新四辺合じゃくり工法 シーリングレス工法

特許取得中 **意匠登録出願中** **新四辺合じゃくり工法についてはP.22～P.39をあわせてご参照ください。** **《2016年9月発売》**

シーリングレス工法を進化させ、「新四辺合じゃくり工法」を開発。板間だけでなく出隅部も目地レス^{*}になりました。この工法ではAT-WALLの四辺に合じゃくりを施し、専用の施工部材「カンシキくん」を使用することで、板間でのシーリングを不要としました。また、出入隅部には専用の施工部材「カンシキくん」を、窓まわり部については「カンシキくん窓部材」を使用することでシーリングレスを可能にします。

^{*}出隅部はインナー出隅工法、カバー工法、同質出隅、それぞれの納め方をお選びいただけますが、建物の形状、柄特性によりご使用上の制限があります。



新四辺合じゃくり工法+専用施工部材「カンシキくん」で施工すると横張りなのに板間をつなぐシーリング目地がない、美しく耐久性に優れた壁面が完成します。



「専用施工部材」

シーリングレス工法を可能にする三辺合じゃくり工法・新四辺合じゃくり工法専用の機能付き施工部材です。

※換気口まわり及びサッシの種類、本体の割付けによってシーリング納まりとなる部位があります。
 ※通気軒天見切りを使用しない場合の軒天井部分など一部シーリングを使用する箇所もあります。
 ※窓まわり部は充てんシーリングが必要となります。
 ※「カンシキくん窓部材」を使用しない窓まわり部はシーリング納まりとなります。
 ※継ぎ目での柄の連続性の見え方は、商品や施工の状況により異なります。

Sealing less ▶
シーリング目地の無い壁面

シーリング納まりとなる代表的な部位についてはP.31をご参照ください。現場の状況により、シーリング納まりとなる箇所は異なりますので必ず確認のうえ、ご発注ください。

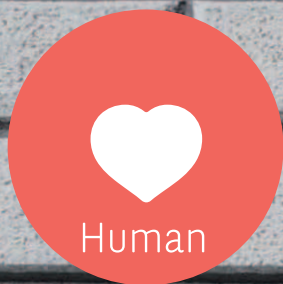

人と
地球のために。

スティックボーダーE
スティックホワイトE
(イメージ)

きれいな壁には訳がある

[人に地球にやさしい製品づくり]

「きれいな壁。」は、環境にも貢献しています。ホルムアルデヒドを発生しない水系塗料は、溶剤系塗料にくらべ安全で環境への負担を最小限に抑えています。また、工場と現場からの残材のリサイクルシステムの取り組みなど、人や地球にやさしくあるために環境に貢献できる製品づくりを推進しています。

[ホルムアルデヒド発散ゼロ／環境にやさしい水系塗料]



シックハウス症候群は、建材や接着剤などに含まれる有害なホルムアルデヒドや揮発性有機化合物が空气中に放散されることが原因です。「セルフッ素コート・EXE30」「セルフッ素コート・EXE」「セルフッ素コート・Archi」「セルフッ素コート・PLUS」「セルフッ素コート・MATERIA」は、人体や地球環境に悪影響が少ない水系塗料なので、ホルムアルデヒドの発散はありません。

[環境に貢献する商品づくり]

旭トステム外装では、循環型社会の構築をめざした商品づくりに取り組んでいます。その貢献度に対して、独自の評価基準を設け、貢献が認められる商品を旭トステム外装の「エコ推奨品」に選定し、対象商品にはエコラベルを表示しています。

表示例



詳細はP.322をご参照ください。

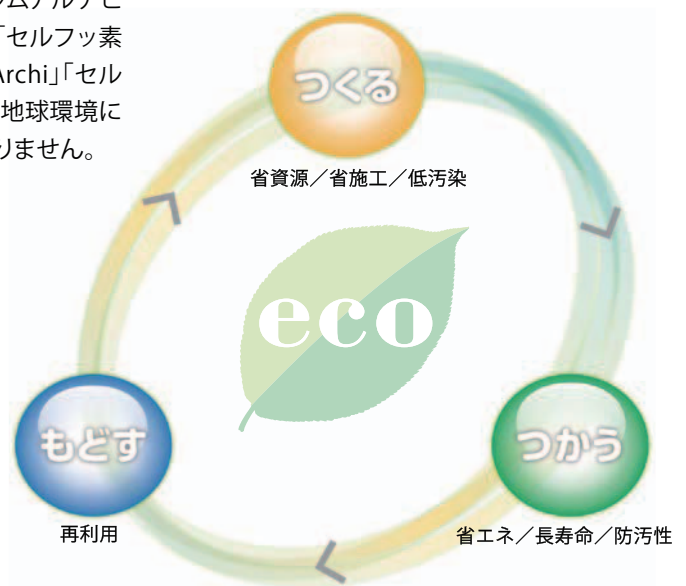

セルフクリーニング機能付外装材に関する Q&A

Q1 セルフッ素コート・EXEなどの塗膜バリエーションの中でセルフクリーニング機能が一番優れているものは？

A1 5種類の塗膜バリエーションにセルフクリーニング機能の差はありません。耐候性などに差があります。P.42の「塗膜の種類と特徴」をご参照ください。

Q2 北面や日陰部分でも効果は発揮されますか？

A2 太陽光を必要としないため、夜や日陰部分など光の当たらない時間帯・部位でも効果が発揮できます。

Q3 軒下など、雨の当たらない箇所はどうすればよいですか？

A3 雨の当たらない箇所は、ホースなどで散水してください。雨と同様な効果が得られます。

Q4 季節の違いで効果は変わりますか？

A4 特に変化はありません。気温や日照などの影響を受けずに効果が発揮されます。

Q5 セルフクリーニング機能の耐久性は？

A5 砂塵など、自然環境下での磨耗や表面を強くするといったことにより、その効果の持続期間に差が生じます。磨耗などの外的要因がなければ、塗膜の耐候性同様の期間、その効果が期待できます。

注)「セルフッ素コート・EXE30」「セルフッ素コート・EXE」「セルフッ素コート・Archi」「セルフッ素コート・PLUS」「セルフッ素コート・MATERIA」の防汚効果は、排気ガス・ばい煙等の油分を含んだ汚れに対して効果を発揮しますが、いずれも多量に供給された場合は十分に効果が発揮されないことがあります。また泥汚れ等の無機系の汚れに対しては、効果が低くなります。外壁面のこまめな点検をし、必要に応じて清掃を行ってください。詳細はP.88をご参照ください。

カタログの見方

商品ページの見方 さまざまな項目から検索しやすいようにツメ見出しを設けました。商品選定の際にご使用ください。

商品名・特長

商品シリーズ名・厚み

シーリングレス工法対象商品に表示

フッ素コートの種類・変色・褪色保証年数

共通施工部材・施工関連部材の掲載ページ

価格の目安

商品名・特長

フッ素コート表示

適用下地・施工方法・適用地域区分・各種認定番号・耐火等級

商品名・特長

AT-WALL 18VZ

天然石をモチーフにした大割石積柄。3種のテクスチャーを織り交ぜた高級感あるデザインは、邸宅スタイルにおすすです。

長さ **1,820mm**

RSVZ8GA ロッサーノグレー

RSVZ8JA ロッサーノベージュ

RSVZ8JB ロッサーノアイボリー

RSVZ8KA ロッサーノブラック

適用下地・施工方法・適用地域区分・各種認定番号・耐火等級

用途	適用	適用	適用	適用	適用
住宅用	○	○	○	○	○
商業用	○	○	○	○	○
公共用	○	○	○	○	○
工業用	○	○	○	○	○
その他	○	○	○	○	○

工法

保証情報

塗装仕上げ (詳細P.78~P.81)

環境性能など

本体品番・色名

本体価格 **10,100円/1枚** (12,197円/m)

共通施工部材 **P.102**

税抜価格

その他の共通施工部材は各シリーズ商品ページの後ろに掲載しています。

共通施工部材・施工関連部材の掲載ページ

税抜価格

その他の共通施工部材は各シリーズ商品ページの後ろに掲載しています。

本体・出隅・入隅・本体色に対応した部材の情報

品名	品番	品名	品番	品名	品番	品名	品番	品名	品番	品名	品番	品名	品番	品名	品番	品名	品番	品名	品番													
本体	RSVZ8GA	RSVZ8JA	RSVZ8JB	RSVZ8KA	URSVZ8GA	URSVZ8JA	URSVZ8JB	URSVZ8KA	URSVZ8GA	URSVZ8JA	URSVZ8JB	URSVZ8KA	VLSM5IWT	VLSM5IWW	VLSM5XSN	VLSM5KSB	WHTF200VTA	WHTF200LIF	WHTF200NWF	WHTF200SBL	VDS150WT	VDS150MIV	VDS150WT	VDS150MIV	URJM191NW	URJM191NW	URJM191NW	URJM191NB2	VRN60WT	VRN60IWW	VRN60NW	VRN60SBK
出隅	URSVZ8GA	URSVZ8JA	URSVZ8JB	URSVZ8KA	URSVZ8GA	URSVZ8JA	URSVZ8JB	URSVZ8KA	URSVZ8GA	URSVZ8JA	URSVZ8JB	URSVZ8KA	URSVZ8GA	URSVZ8JA	URSVZ8JB	URSVZ8KA	URSVZ8GA	URSVZ8JA	URSVZ8JB	URSVZ8KA	URSVZ8GA	URSVZ8JA	URSVZ8JB	URSVZ8KA	URSVZ8GA	URSVZ8JA	URSVZ8JB	URSVZ8KA	URSVZ8GA	URSVZ8JA	URSVZ8JB	URSVZ8KA
入隅	URSVZ8GA	URSVZ8JA	URSVZ8JB	URSVZ8KA	URSVZ8GA	URSVZ8JA	URSVZ8JB	URSVZ8KA	URSVZ8GA	URSVZ8JA	URSVZ8JB	URSVZ8KA	URSVZ8GA	URSVZ8JA	URSVZ8JB	URSVZ8KA	URSVZ8GA	URSVZ8JA	URSVZ8JB	URSVZ8KA	URSVZ8GA	URSVZ8JA	URSVZ8JB	URSVZ8KA	URSVZ8GA	URSVZ8JA	URSVZ8JB	URSVZ8KA	URSVZ8GA	URSVZ8JA	URSVZ8JB	URSVZ8KA

マーク表示

30 塗膜の変色・褪色年保証

20 塗膜の変色・褪色年保証

15 塗膜の変色・褪色年保証

10 塗膜の変色・褪色年保証

塗膜の変色・褪色30・20・15・10年保証対象商品にそれぞれ表示しています。保証条件等の詳細はP.83をご覧ください。

製品本体保証

製品本体保証対象商品に表示しています。無塗装品・軒天商品は除きます。保証条件等の詳細はP.82をご覧ください。

エクセレントシール保証

最大20年の高耐候シーリング保証対象商品に表示しています。保証条件等の詳細はP.87をご覧ください。

耐火等級

耐火等級4等級

耐火等級3等級

耐火等級2等級

品確法、「住宅性能表示制度」の基準において、耐火等級がそれぞれ4等級/3等級/2等級に対応する商品に表示しています。詳細はP.357をご覧ください。

※各等級取得のためには、延焼の恐れのある外壁等(開口部以外)を規定の構造にする必要があります。

劣化軽減関連商品

「AT-WALL」は通気構法を標準としていますので、品確法、「住宅性能表示制度」の「劣化の軽減」の関連商品として位置づけています。

環境配慮

旭トステム外装では、循環型社会の構築をめざした商品づくりに取り組んでいます。詳しくはP.322をご覧ください。

寒冷地域使用可

寒冷地でもお使いいただける商品に表示しています。

寒冷地域不可

一般地域でのみお使いいただける商品に表示しています。

カラー

品種記号の後ろに☑/カラー印のあるものは、商品に塗装を施してあります。ご注文の際は、該当する色で☑/カラー印の部分を押めてご注文ください。

新商品 ● **新品追加** ● **仕様変更** ●

新商品/新品/仕様変更品に表示しています。

近日発売 ● **2024.○月発売**

近日中に発売される予定の商品に表示しています。

2024.○○○リニューアル

リニューアル商品に表示しています。

新機能 施工例はスマホでチェック！



をスマートフォンで読み込むと、ホームページ上の施工例がご覧いただけます。



〈 〉 をタップすると他の施工例に切り替わります。

出隅マーク表示 多様なタイプの出隅を識別するためのマークを表記しております。

N 同質N出隅 (合じゃくりつき)
AT-WALL 18VZにのみ設定しています。
シーリングを使用しない美しい仕上がりが可能です。

T 同質T出隅 (受)
AT-WALL 15PZにのみ設定しています。
シーリングを使用しない美しい仕上がりが可能です。

O 同質出隅
もっとも標準的な同質出隅です。

M 同質ミドル出隅 (受)
内寸法90mmの出隅です。AT-WALL 18~15
の中～高級品ゾーンに設定しています。パネル仕
様の住居や柱巻きでの使用に適しています。

W 同質ワイド出隅 (受)
内寸法120mmの幅広の同質出隅です。外断熱
仕様やパネル仕様の住居などにおすすめです。

L 同質長尺出隅
商品本体と同柄の長尺出隅です。

L 同質長尺出隅
商品本体と共通柄ではない長尺出隅です。コーナー部を
すっきりと見せたい場合などにおすすめです。(本体と共
通柄ですが目地の有無などで異なるものも含めます)

LM 同質長尺ミドル出隅 (受)
内寸法90mmの長尺出隅です。商品本体と同柄
のものにマーク表示しています。

LM 同質長尺ミドル出隅 (受)
内寸法90mmの長尺出隅です。商品本体と共通
柄でない仕様です。コーナー部をすっきりと見
せたい場合などにおすすめです。

オートクレープ養生

オートクレープ対象商品
に表示しています。

カンシキくん

高意匠、高耐候性を実現する、三辺合じゃくり工法の専用施工部材シリーズです。詳しくは、P.18~P.33、P.46~P.47をご覧ください。

セルファッ素⁺ EXE 30

優れた耐候性 (塗膜の変色・褪色30年保証) に加え、防汚性 (セルフクリーニング) 機能を有したフッ素塗装です。詳しくはP.34~P.49をご覧ください。

セルファッ素⁺ EXE

優れた耐候性 (塗膜の変色・褪色20年保証) に加え、防汚性 (セルフクリーニング) 機能を有したフッ素塗装です。詳しくはP.34~P.49をご覧ください。

セルファッ素⁺ Archi

優れた耐候性 (塗膜の変色・褪色20年保証) に加え、防汚性 (セルフクリーニング) 機能を有したフッ素塗装です。詳しくはP.34~P.49をご覧ください。

セルファッ素⁺ plus

優れた耐候性 (塗膜の変色・褪色15年保証) に加え、防汚性 (セルフクリーニング) 機能を有したフッ素塗装です。詳しくはP.34~P.49をご覧ください。

2024.〇月生産終了

(〇月以降は在庫お問合せ品)
生産終了品に表示しています。ご注文の際は在庫の確認をお願いします。

在庫お問い合わせ商品

在庫なくなり次第終了
このマークのある商品は、在庫がなくなり次第、販売終了とさせていただきます。お手数ですが、在庫の有無をお近くの支店営業所へお問い合わせください。

受注生産品

受注
この表示のある商品は発注後12週間前後の納入となります。納期をご確認ください。

受注生産部材

受注
この表示のある商品は発注後2週間前後 (除く土日) の納入となります。納期をご確認ください。

納期確認品

この表示のある商品は発注後8週間前後の納入となります。納期をご確認ください。

AT-WALLは寒冷地域※での販売を終了いたします。

実施時期: 2024年3月30日(土) 納品分まで ※地域区分はP.392にてご確認ください。

仕様変更・生産終了のご案内

■仕様変更

以下の商品は、旧品番の在庫なくなり次第、新品番へ切り替えとさせていただきます。

AT-WALL18VZ ウッドタイルVZ

P.93

新旧混使用不可

上段: 従来品番
下段: 新品番

	メープルオレンジF
本体	DTVZ8MPF DTVZ8MPF1H
N同質N出隅	UDTVZN8MPF UDTVZN8MPF1H
同質入隅 【オプション】	UDTVZR8MPF UDTVZR8MPF1H

AT-WALL15E エモーネデュオE

P.144

本体は新旧混使用不可

上段: 従来品番
下段: 新品番

	エモーネマロンFE
本体	EMY5EMRFE1 EMY5EMRFE1M
同質出隅	UEMYH5EMRFE1 UEMYO5EMRFE1M
M同質ミドル出隅	UEMYM5EMRFE1 UEMYM5EMRFE1M
W同質ワイド出隅	UEMYW5EMRFE1 UEMYW5EMRFE1M

■生産終了(本体)

以下の商品(関連部材含む)は、2024年5月生産終了とさせていただきます。6月以降は在庫なくなり次第、販売終了となります。

シリーズ	商品名	対象色	掲載頁	備考
AT-WALL15PZ	ドゥーナス16PZ	全色	P.119	2024.5月生産終了 (6月以降は在庫なくなり次第終息)
	ウッドライン15P	ラインブラックP	P.164	
AT-WALL15P	モダンウッドP	全色	P.175	
	ドゥーナス16P	全色	P.176	
AT-WALL15PF	ルフランmono16P	ライトソフトグレーP	P.178	
AT-WALL14RW	ワイド・リシン14NC	全色	P.187	
	ワイド・まとい14NC	全色	P.188	

以下の商品(関連部材含む)は、在庫なくなり次第、販売終了となります。

シリーズ	商品名	対象色	掲載頁	備考
AT-WALL15PN	モルガナP	全色	P.160	在庫なくなり次第、終息
	ロイルス16P	全色	P.161	
AT-WALL15P	スティックボーダーP	全色	P.167	
	トラシナーレタイルP	全色	P.173	
	やまがた割肌タイル16P	全色	P.174	
AT-WALL14FW	ワイド・ニューコタタキ14NC	全色	P.189	

■生産終了(施工関連部材)

以下の商品は、2024年5月生産終了とさせていただきます。6月以降は在庫なくなり次第、販売終了となります。

商品名	品種記号	対象色	掲載頁	備考
中間水切り	URT18カラー	キャメルII、くわぞめII、 ライトデザートクリームII、 ナチュラルホワイト、よもぎII	P.278	2024.5月生産終了 (6月以降は在庫なくなり次第終息)

以下の商品は、在庫なくなり次第、販売終了となります。

商品名	品種記号	対象色	掲載頁	備考
アルミ基礎水切り40	UAT4BZ	ブロンズ	P.274	在庫なくなり次第、販売終了
アルミ基礎水切り55	UAT55BZ	ブロンズ	P.274	
アルミ通気基礎水切り	UATT2カラー	全色	P.275	
オーバーハング見切りアタッチメント	UAA45カラー	全色	P.275	
スリム中間水切り	URT221カラー	ブロンズティーII、キャメルII、グレー、 カーサフォレスト、ライトソフトグレー、 モカブラウン、ワイン	P.278	
中間水切り	URT18SOB	ソルベージュ	P.278	
出隅ジョイナー	URO15カラー	ライトアッシュグレー、ソルベージュ	P.279	

■販売終了(デザインパーツ)

以下の商品(関連部材含む)は、在庫がなくなり次第、販売終了となります。

在庫なくなり次第、販売終了

区分	商品名	品種記号	対象色	掲載頁	備考
デザインピース	破風おさめ750角	RE75カラー	全色	P.219	
	幕板ローゼット	RFDC1	無塗装	P.220	出隅も終息
	幕板ラップタイプ※	RFH(24, 21, 18, 15)カラー	全色	P.222	出隅も終息
	特寸破風おさめ※	RFHE(S, N, M, G)	全色	P.223	各勾配用
	スチール幕板	RRL18カラー	全色	P.234	
	化粧柱デラックスタイプ	RKPS12	無塗装	P.221	RKPS12用エンドキャップ 化粧柱DX用金具セットも終息
	ポーチ柱	RBPN1	無塗装	P.221	
デザインデコ	妻飾り450 タイプI	RL1LW	Lホワイト	P.228	
	妻飾りロートアイアン タイプIII	RL3LSB	LSブラック	P.228	
	妻飾りロートアイアン タイプV	RL5LSB	LSブラック	P.228	
	妻飾りロートアイアン タイプVI	RL6LSB	LSブラック	P.228	
	妻飾りモデルI アイビー	RLA1CAK	CAブラック	P.228	
	妻飾りモデルII クローバー	RLA2CAK	CAブラック	P.228	
	妻飾りモデルIII クラシカル	RLA3CAK	CAブラック	P.228	
	フリー壁飾り枠 タイプI	RLF1CAW	CAホワイト	P.229	
	フリー壁飾り枠用 鋳物セットモデルI	RLFA1CAK RLFA1CAW	CAブラック CAホワイト	P.229	
	フリー壁飾り枠用 鋳物セットモデルII	RLFA2CAK RLFA2CAW	CAブラック CAホワイト	P.229	
	組み合わせ飾りタイプI パーツA	RLKA1CAK RLKA1CASV	CAブラック CAシルバー	P.230	
	組み合わせ飾りタイプI パーツB	RLKA2CAK RLKA2CASV	CAブラック CAシルバー	P.230	
	組み合わせ飾りタイプI パーツC	RLKA3CASV	CAシルバー	P.230	
	組み合わせ飾りタイプI パーツD	RLKA4CAK RLKA4CASV	CAブラック CAシルバー	P.230	
	組み合わせ飾りタイプI パーツE	RLKA5CAK RLKA5CASV	CAブラック CAシルバー	P.230	
	組み合わせ飾りタイプI ミニサイズ ミニパーツA	RLKB1CAK RLKB1CASV	CAブラック CAシルバー	P.231	
	組み合わせ飾りタイプI ミニサイズ ミニパーツB	RLKB2CAK RLKB2CASV	CAブラック CAシルバー	P.231	
	組み合わせ飾りタイプI ミニサイズ ミニパーツC	RLKB3CAK RLKB3CASV	CAブラック CAシルバー	P.231	
	組み合わせ飾りタイプI ミニサイズ ミニパーツD	RLKB4CAK RLKB4CASV	CAブラック CAシルバー	P.231	
	組み合わせ飾りタイプI ミニサイズ ミニパーツE	RLKB5CAK	CAブラック	P.231	
組み合わせ飾りタイプI ミニサイズ ミニパーツF	RLKB6CAK	CAブラック	P.231		

※幕板ラップタイプ270mm、および特寸破風おさめ270mm(カラー、無塗装品)については継続販売します。



AT-WALL 15P
セキボクP セキボクブラックP





AT-WALL15PZ
 レクタートPZ レクタチャコールP
 AT-WALL15PZ
 ラスティウッドPZ ラスティグレイP
 ◆SHIZEN : OBORO / オボログレー

※写真の色は天候・時間等の撮影条件により、色の見え方が異なる場合がございます。
 また実物は写真の仕様と異なる場合がございます。印刷物のため、実物の色柄と多少異なる場合がございます。写真はイメージです。



AT-WALL EXE
施工例

AT-WALL15E
スティックボーダーE
スティックホワイトFE



AT-WALL 15P
ラスティウッドP ラスティブラックP
ラスティウッドP ラスティミドルブラウンP



※写真の色は天候・時間等の撮影条件により、色見え方が異なる場合がございます。
また実物は写真の仕様と異なる場合がございます。印刷物のため、実物の色柄と多少異なる場合がございます。写真はイメージです。

AT-WALL 商品ラインナップ

商品体系

製品厚	シリーズ	工法	セルフクリーニング機能	塗膜保証
18mm	ガーディナル AT-WALL18VZ	シーリングレス工法 三辺合じゃくり工法	セルフアッ素 EXE 30	塗膜の 変色・褪色 30 年保証
15mm 16mm	ガーディナル Smart AT-WALL15PZ	シーリングレス工法 新四辺合じゃくり工法	セルフアッ素 plus	塗膜の 変色・褪色 15 年保証
	AT-WALL15EN / 15E / 15EF		セルフアッ素 EXE	塗膜の 変色・褪色 20 年保証
	AT-WALL Archi		セルフアッ素 Archi	塗膜の 変色・褪色 20 年保証
	AT-WALL15PN / 15P / 15PF		セルフアッ素 plus	塗膜の 変色・褪色 15 年保証
	AT-WALL15F			
14mm	AT-WALL14RW / 14FW			
	AT-WALL 塗り壁			
16mm	MATERIA 軒天ボード		セルフアッ素 MATERIA	塗膜の 変色・褪色 15 年保証
12mm	AT-WALL 軒天ボード			

選べる2つのシーリングレス。ガーディナルラインナップ！



シーリングレス
工法

三辺
合じゃくり工法

セルフアッ素
EXE 30

カンシキくん

AT-WALL18VZ



シーリングレス
工法

新四辺
合じゃくり工法

出隅部目地レス

カンシキくん

セルフアッ素
plus

AT-WALL15PZ

※出隅インナージョイナー使用の場合
(ご使用上の制限があります。)

AT-WALL の高機能を支える、5種類のフッ素塗料。

<p>雨でキレイに！</p>  <p>塗膜の 変色・褪色 30年保証</p>	 Color 色あせにくい	 Safe 安心の保証書	 Wash 汚れにくい	 Human 人と地球のために
<p>雨でキレイに！</p>  <p>塗膜の 変色・褪色 20年保証</p>	 Color 色あせにくい	 Safe 安心の保証書	 Wash 汚れにくい	 Human 人と地球のために
<p>雨でキレイに！</p>  <p>塗膜の 変色・褪色 20年保証</p>	 Color 色あせにくい	 Safe 安心の保証書	 Wash 汚れにくい	 Human 人と地球のために
<p>雨でキレイに！</p>  <p>塗膜の 変色・褪色 15年保証</p>	 Color 色あせにくい	 Safe 安心の保証書	 Wash 汚れにくい	 Human 人と地球のために
<p>雨でキレイに！</p>  <p>塗膜の 変色・褪色 15年保証</p>	 Color 色あせにくい	 Safe 安心の保証書	 Wash 汚れにくい	 Human 人と地球のために

AT-WALL 商品ラインナップ

AT-WALLは寒冷地域販売終了いたします。
実施時期：2024年3月30日(土)納品分まで

ガーディナル

上段：従来品番
下段：新品番

新旧混使用不可

AT-WALL18VZ

シーリングレス
工法

三辺
合じゃくり工法

カンジキくん

塗膜の
変色・褪色
30年保証

ロッサーノVZ

税抜価格10,100円/1枚
(12,197円/m²)

→P.92

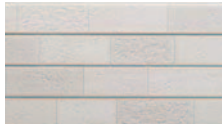

RSVZ8GA
ロッサーノグレーF



RSVZ8JA
ロッサーノベージュF



RSVZ8JB
ロッサーノアイボリーF



RSVZ8KA
ロッサーノブラックF

セルファッ素
コート EXE 30

ウッドタイルVZ

税抜価格10,100円/1枚
(12,197円/m²)

→P.93

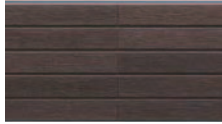

DTVZ8BBF1H
ビターブラウンF

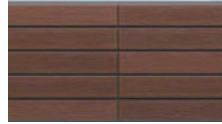

DTVZ8KKF1H
ダークオークF



DTVZ8MPF
DTVZ8MPF1H
メープルオレンジF

仕様変更

セルファッ素
コート EXE 30

ニューグレイスタイルVZ

税抜価格8,300円/1枚
(10,023円/m²)

→P.94

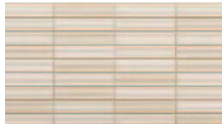

NGVZ8GHF
GRホワイトF

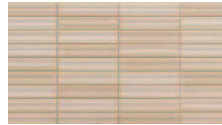

NGVZ8GIF
GRアイボリーF



NGVZ8GKF
GRカーキF

セルファッ素
コート EXE 30

ルミナードVZ

税抜価格8,300円/1枚
(10,023円/m²)

→P.95



LUVZ8CWF
クリアホワイトF



LUVZ8NWF
ナチュラルホワイトF



LUVZ8PBF
パールブラックF

セルファッ素
コート EXE 30

モザイクストーンVZ

税抜価格8,300円/1枚
(10,023円/m²)

→P.96

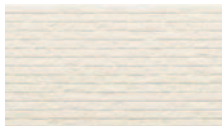

MZVZ8CWF
クリアホワイトF



MZVZ8DCF
ディープチャコールF



MZVZ8NWF
ナチュラルホワイトF

セルファッ素
コート EXE 30

AT-WALL 商品ラインナップ

AT-WALLは寒冷地域販売終了いたします。
実施時期：2024年3月30日(土) 納品分まで

ガーディナル smart

AT-WALL15PZ

シーリングレス
工法

新四辺
合じゃくり工法

カンシキくん

塗膜の
変色・褪色
15年保証

ラスティウッドPZ

税抜価格11,800円/1枚
(8,559円/m²)

→P.108

セルファッ素
コート plus

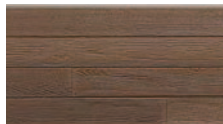

RDPZ5PRBR1S
ラスティブラウンP



RDPZ5PRCD1S
ラスティンターP



RDPZ5PRDB1S
ラスティダークブラウンP



RDPZ5PRGN1S
ラスティグリーンP



RDPZ5PRGY1S
ラスティグレーP



RDPZ5PRLK1S
ラスティブラックP



RDPZ5PRMW1S
ラスティミドルブラウンP

ウッドライン15PZ

税抜価格11,800円/1枚
(8,559円/m²)

→P.110

セルファッ素
コート plus



DLPZ5BA
ラインミドルブラウンP



DLPZ5BB
ラインダークブラウンP



DLPZ5KA
ラインブラックP



DLPZ5YA
ラインスターP

アールボーダーPZ

税抜価格11,800円/1枚
(8,559円/m²)

→P.111

セルファッ素
コート plus



ABPZ5PABE
アルボベージュP



ABPZ5PABG
アルボスモークP



ABPZ5PABH
アルボホワイトP

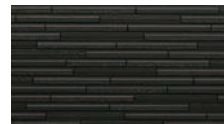

ABPZ5PABK
アルボブラックP

トラヴィスPZ

税抜価格11,800円/1枚
(8,559円/m²)

→P.112

セルファッ素
コート plus



TVPZ5PTBG
トラヴィスベージュP



TVPZ5PTBN
トラヴィスブラウンP



TVPZ5PTGR
トラヴィスグレーP



TVPZ5PTRD
トラヴィスレッドP



TVPZ5PTWP
トラヴィスホワイトピンクP



TVPZ5PTWY
トラヴィスホワイトグレーP

セキボクPZ

税抜価格11,800円/1枚
(8,559円/m²)

→P.113

セルファッ素
コート plus



SBPZ5GA
セキボクグレーP



SBPZ5GB
セキボクチャコールP



SBPZ5KA
セキボクブラックP



SBPZ5WA
セキボクホワイトP

ルフラン16PZ

税抜価格11,800円/1枚
(8,559円/m²)

→P.114

セルファッ素
コート plus



FRPZ6PFIV
ルフランアイボリーP



FRPZ6PFKR
ルフランブラックP



FRPZ6PFLG
ルフランライトグレーP



FRPZ6PFWH
ルフランホワイトP

ヴェリエPZ

税抜価格11,800円/1枚
(8,559円/m²)

→P.115

セルファッ素
コート plus



BEPZ5PBEA
ヴェリエライトグレーP



BEPZ5PBEB
ヴェリエホワイトP



BEPZ5PBEC
ヴェリエアイボリーP

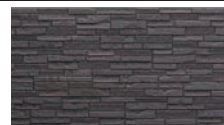

BEPZ5PBED
ヴェリエチャコールP

セビーノ 16PZ

税抜価格 11,800円 / 1枚
(8,559円 / m²)

→P.116



SVPZ6GA
セビーノグレーP



SVPZ6JB
セビーノアイボリーP



SVPZ6KA
セビーノブラックP

レクタートPZ

税抜価格 11,800円 / 1枚
(8,559円 / m²)

→P.117



RTPZ5PRTC
レクタチャコールP



RTPZ5PRTG
レクタグレーP



RTPZ5PRTW
レクタホワイトP

やまがた割肌タイル 16PZ

税抜価格 11,800円 / 1枚
(8,559円 / m²)

→P.118



YGWPZ66PYB
YTブラウンP



YGWPZ66PYC
YTキャメルP



YGWPZ66PYR
YTレッドP

ドーナズ 16PZ

税抜価格 11,800円 / 1枚
(8,559円 / m²)

→P.119

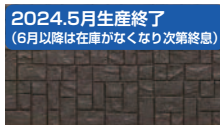

DSPZ6PDBR1H
ドーナズブラウンP

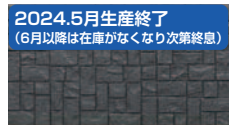

DSPZ6PDCH1H
ドーナズCブラックP

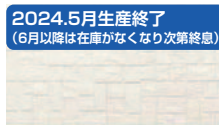

DSPZ6PDCW1H
ドーナズクリアホワイトP

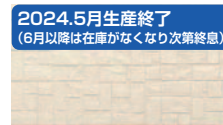

DSPZ6PDWT1H
ドーナズホワイトP

モザイクストーンロンテPZ

税抜価格 11,800円 / 1枚
(8,559円 / m²)

→P.120



MZPZ5PCR
クリアホワイトP

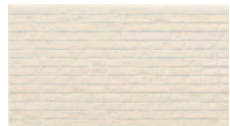

MZPZ5PWT
ナチュラルホワイトP

リブレR 15PZ

税抜価格 11,800円 / 1枚
(8,559円 / m²)

→P.121



RIPPZ5PAWN
MSアクアホワイトP



RIPPZ5PNEW
MSニュートラルホワイトP



RIPPZ5PWT
MSナチュラルホワイトP

AT-WALL 商品ラインナップ

AT-WALLは寒冷地域販売終了いたします。
実施時期：2024年3月30日(土) 納品分まで

AT-WALL EXE

AT-WALL15EN

塗膜の
変色・褪色 20年保証

モルガナE

税抜価格 15,600円 / 1枚
(11,315円 / m²)

→P.134



GNY5GAFE
モルガナグレーFE



GNY5JAFE
モルガナベージュFE



GNY5KAFE
モルガナブラックFE

セルアツ薬
コート EXE

ロイルス16E

税抜価格 15,600円 / 1枚
(11,315円 / m²)

→P.135

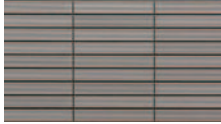

LSY6GAFE
ロイルスグレーFE



LSY6KAFE
ロイルスブラックFE

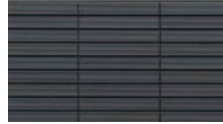

LSY6LAFE
ロイルスネイビーFE

セルアツ薬
コート EXE

AT-WALL EXE

AT-WALL15E

塗膜の
変色・褪色 20年保証

コンフォルE

税抜価格 14,600円 / 1枚
(10,590円 / m²)

→P.136



CFY5GAFE
コンフォルライトグレーFE



CFY5GBFE
コンフォルウォームグレーFE



CFY5KAFE
コンフォルブラックFE

セルアツ薬
コート EXE

ラスティウッドE

税抜価格 14,600円 / 1枚
(10,590円 / m²)

→P.137



RDY5RCFE1S
ラスティンターFE



RDY5RDFE1S
ラスティダークブラウンFE



RDY5RGFE1S
ラスティグレーFE

セルアツ薬
コート EXE



RDY5RKFE1S
ラスティブラックFE



RDY5RNFE1S
ラスティブラウンFE



RDY5RRFE1S
ラスティレッドFE

アールボーダーE

税抜価格 14,600円 / 1枚
(10,590円 / m²)

→P.138

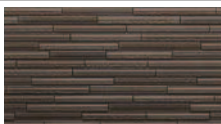

ABY5ABFE1N
アールボブラウンFE



ABY5AGFE1N
アールボグレーFE

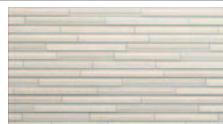

ABY5AHFE
アールボホワイトFE



ABY5AJFE1N
アールボベージュFE



ABY5AKFE1N
アールボブラックFE

セルアツ薬
コート EXE

スティックボーダーE

税抜価格 14,600円 / 1枚
(10,590円 / m²)

→P.139



STBY5SCFE1N
スティックシナモンFE



STBY5SMFE1N
スティックダークブラウンFE



STBY5SRFE
スティックライトグレーFE

セルアツ薬
コート EXE



STBY5SUFE
スティックグレーベージュFE



STBY5SWFE1N
スティックホワイトFE



STBY5SYFE1N
スティックアイボリーFE

フローナE

税抜価格 14,600円 / 1枚
(10,590円 / m²)

→P.140



FLY5BAFE
フローナブラウンFE

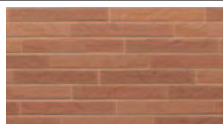

FLY5RAFE
フローナレッドFE

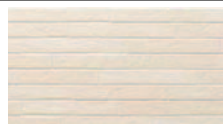

FLY5WAFE
フローナアイボリーFE

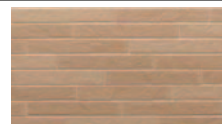

FLY5YAFE
フローナキャメルFE

セルアツ薬
コート EXE

AT-WALL15E

トラシナーレタイル

税抜価格14,600円/1枚
(10,590円/m²)

→P.141



TRY5TGFE1N
トラシナーオレンジブラウンFE



TRY5TKFE1N
トラシナーブラックFE



TRY5TRFE1N
トラシナーブラウンFE

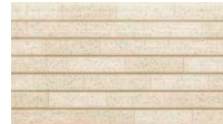

TRY5TWFE
トラシナーホワイトFE



やまがた割肌タイル16E

税抜価格14,600円/1枚
(10,590円/m²)

→P.142



YGWY66YCFE1N
YTキャメルFE



YGWY66YGFE1N
YTグレーFE



YGWY66YWFE
YTホワイトFE



YGWY66YRFE1N
YTレッドFE



やまがたプラスタイル16E

税抜価格14,600円/1枚
(10,590円/m²)

→P.143

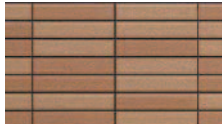

YGBY62YCFE1N
YTキャメルFE



YGBY62YGFE1N
YTグレーFE

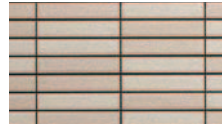

YGBY62YWFE
YTホワイトFE



YGBY62YRFE1N
YTレッドFE



エモーネデュオE

税抜価格14,600円/1枚
(10,590円/m²)

→P.144

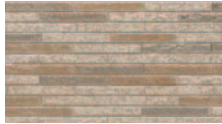

EMY5EBGFE1M
エモーネベージュFE



EMY5ECOFE1M
エモーネココアFE



EMY5EMRFE1
EMY5EMRFE1M
エモーネマロンFE



EMY5EORFE1M
エモーネオレンジFE



EMY5EWHFE1M
エモーネホワイトFE



仕様変更

AT-WALL15EF

ラフィッシュE

税抜価格14,600円/1枚
(10,590円/m²)

→P.145



RUY5LIF1EN
ライトアイボリーFE



RUY5NWF1E
ナチュラルホワイトFE



RUY5SBF1E
ソルベージュFE



RUY5SEF1E
サンイエローFE



RUY5SOF1EN
サンオレンジFE



AT-WALL Archi

塗膜の
変色・褪色 **20**年保証

モードストライプ

税抜価格 12,400円 / 1枚
(8,994円 / m²)

→P.150

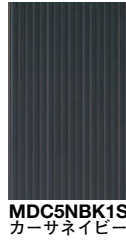
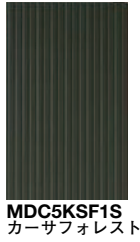

ワイドストライプ

税抜価格 12,400円 / 1枚
(8,994円 / m²)

→P.151



アーバンストライプ15

税抜価格 12,400円 / 1枚
(8,994円 / m²)

→P.152

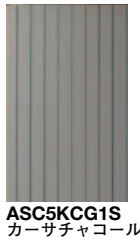

ランダムストライプ

税抜価格 12,400円 / 1枚
(8,994円 / m²)

→P.154



フラットS15

税抜価格 12,400円 / 1枚
(8,994円 / m²)

→P.155



AT-WALL15PN

塗膜の
変色・褪色 15年保証

モルガナP

税抜価格12,400円/1枚
(8,994円/m²)

→P.160



GNP5GA
モルガナグレーP

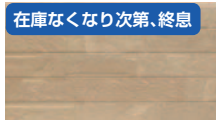

GNP5JA
モルガナベージュP



GNP5KA
モルガナブラックP

ロイルス16P

税抜価格12,400円/1枚
(8,994円/m²)

→P.161

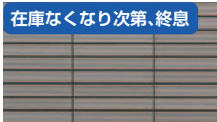

LSP6GA
ロイルスグレーP

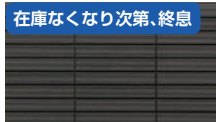

LSP6KA
ロイルスブラックP

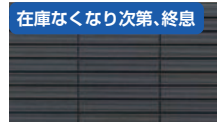

LSP6LA
ロイルスネイビーP

AT-WALL15P

塗膜の
変色・褪色 15年保証

ラスティウッドP

税抜価格11,300円/1枚
(8,196円/m²)

→P.162

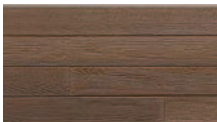

RDP5PRBR1S
ラスティブラウンP



RDP5PRCD1S
ラスティシダーP

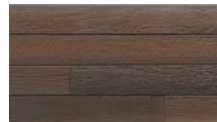

RDP5PRDB1S
ラスティダークブラウンP



RDP5PRGN1S
ラスティグリーンP



RDP5PRGY1S
ラスティグレーP



RDP5PRLK1S
ラスティブラックP



RDP5PRMW1S
ラスティミドルブラウンP

ウッドライン15P

税抜価格11,300円/1枚
(8,196円/m²)

→P.164

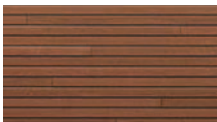

DLP5BA
ラインミドルブラウンP



DLP5BB
ラインダークブラウンP

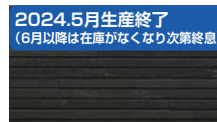

DLP5KA
ラインブラックP



DLP5YA
ラインシダーP

アールポーターP

税抜価格11,300円/1枚
(8,196円/m²)

→P.165



ABP5PABE
アールポーターベージュP



ABP5PABG
アールポーターモークP

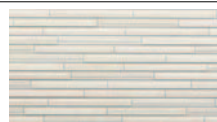

ABP5PABH
アールポーターホワイトP



ABP5PABK
アールポーターブラックP

トラヴィスP

税抜価格11,300円/1枚
(8,196円/m²)

→P.166



TVP5PTBG
トラヴィスベージュP

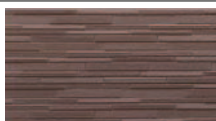

TVP5PTBN
トラヴィスブラウンP



TVP5PTGR
トラヴィスグレーP



TVP5PTRD
トラヴィスレッドP



TVP5PTWP
トラヴィスホワイトピンクP



TVP5PTWY
トラヴィスホワイトグレーP

AT-WALL15P

塗膜の
変色・褪色 15年保証

スティックボードP

税抜価格11,300円/1枚
(8,196円/m²)

→P.167

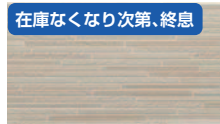
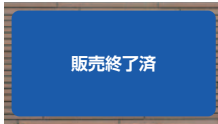

STBP5PSCM
スティックシナモンP

STBP5PSDN
スティックダークブラウンP

STBP5PSGB
スティックグレーベージュP



STBP5PSIV
スティックアイボリーP

STBP5PSLG
スティックライトグレーP

STBP5PSWH
スティックホワイトP

セキボクP

税抜価格11,300円/1枚
(8,196円/m²)

→P.168



SBP5GA
セキボクグレーP



SBP5GB
セキボクチャコールP



SBP5KA
セキボクブラックP



SBP5WA
セキボクホワイトP

ルフラン16P

税抜価格11,300円/1枚
(8,196円/m²)

→P.169



FRP6PFIV
ルフランアイボリーP



FRP6PFKR
ルフランブラックP



FRP6PFLG
ルフランライトグレーP



FRP6PFWH
ルフランホワイトP

ヴェリエP

税抜価格11,300円/1枚
(8,196円/m²)

→P.170



BEP5PBEA
ヴェリエライトグレーP



BEP5PBEB
ヴェリエホワイトP



BEP5PBEC
ヴェリエアイボリーP



BEP5PBED
ヴェリエチャコールP

セビーノ16P

税抜価格11,300円/1枚
(8,196円/m²)

→P.171



SVP6GA
セビーノグレーP



SVP6JA
セビーノベージュP



SVP6JB
セビーノアイボリーP



SVP6KA
セビーノブラックP

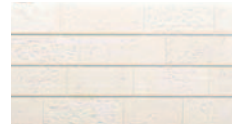

SVP6WA
セビーノホワイトP

レクタートP

税抜価格11,300円/1枚
(8,196円/m²)

→P.172

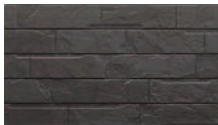

RTP5PRTC
レクタチャコールP



RTP5PRTG
レクタグレーP



RTP5PRTW
レクタホワイトP

トラシナーレタイルP

税抜価格11,300円/1枚
(8,196円/m²)

→P.173



TRP5PTB
トラシナブラウンP



TRP5PTL
トラシナブラックP

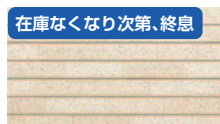

TRP5PTW
トラシナホワイトP

やまがた割肌タイル16P

税抜価格11,300円/1枚
(8,196円/m²)

→P.174



YGWP66PYB
YTブラウンP

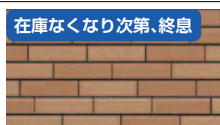

YGWP66PYC
YTチャメルP



YGWP66PYG
YTグレーP



YGWP66PYR
YTレッドP

AT-WALL15P

塗膜の
変色・褪色 15年保証

モダンウッドP

税抜価格11,300円/1枚
(8,196円/m²)

→P.175



2024.5月生産終了
(6月以降は在庫がなくなり次第終息)



MWP5PWBK1
ウッディブラック2P

2024.5月生産終了
(6月以降は在庫がなくなり次第終息)

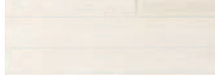

MWP5PWE1
ウッディホワイトP

2024.5月生産終了
(6月以降は在庫がなくなり次第終息)



MWP5PWJ1
コールブラック2P

2024.5月生産終了
(6月以降は在庫がなくなり次第終息)



MWP5PWN1
ウッディブラウンP

2024.5月生産終了
(6月以降は在庫がなくなり次第終息)



MWP5PWP1
ウッディメープル2P

2024.5月生産終了
(6月以降は在庫がなくなり次第終息)



MWP5PWS1
ウッディレッドP

ドーナス16P

税抜価格11,300円/1枚
(8,196円/m²)

→P.176



2024.5月生産終了
(6月以降は在庫がなくなり次第終息)



DSP6PDBR1H
ドーナスブラウンP

2024.5月生産終了
(6月以降は在庫がなくなり次第終息)



DSP6PDCH1H
ドーナスCブラックP

2024.5月生産終了
(6月以降は在庫がなくなり次第終息)



DSP6PDCW1H
ドーナスクリアホワイトP

2024.5月生産終了
(6月以降は在庫がなくなり次第終息)



DSP6PDGR1H
ドーナスグレー2P

2024.5月生産終了
(6月以降は在庫がなくなり次第終息)



DSP6PDWT1H
ドーナスホワイトP

スヴェルトP

税抜価格11,300円/1枚
(8,196円/m²)

→P.177



SLP5PSC1M
スヴェルトチャコールP



SLP5PSF1M
スヴェルトブラック2P



SLP5PSGR1M
スヴェルトグレーP



SLP5PSHT1M
スヴェルトホワイトP



SLP5PSM1M
スヴェルトブラウン2P



SLP5PSV1M
スヴェルトアイボリーP

AT-WALL15PF

塗膜の
変色・褪色 15年保証

ルフランmono16P

税抜価格10,300円/1枚
(7,471円/m²)

→P.178



FRP6PSH
クリアホワイトP



FRP6PSI
ライトアイボリーP

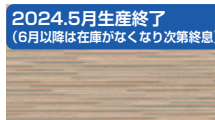

FRP6PSL
ライトソフトグレーP

モザイクストーンロンテP

税抜価格10,300円/1枚
(7,471円/m²)

→P.179



MZP5PCR
クリアホワイトP

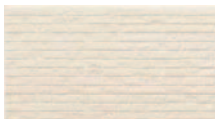

MZP5PWT
ナチュラルホワイトP

リブレR15P

税抜価格10,300円/1枚
(7,471円/m²)

→P.180



RIPP5PAWN
MSアクアホワイトP

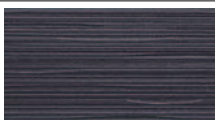

RIPP5PLA
ネイビーP



RIPP5PNEW
MSニュートラルホワイトP

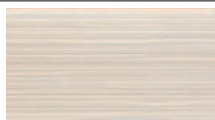

RIPP5PWT
MSナチュラルホワイトP

AT-WALL15F

ファインアクシス15

税抜価格8,800円/1枚
(6,383円/m²)

→P.183



FA5DBL1
ディープブルー



FA5NWT1
ナチュラルホワイト



FA5PB1
パールブラック

フラットS15

税抜価格8,100円/1枚
(5,875円/m²)

→P.184



FSQ5 無塗装



FSQ553 無塗装

AT-WALL14RW

ワイド・リシン14NC

税抜価格15,600円/1枚
(5,658円/m²)

→P.187

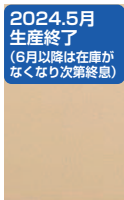

WLSQ4MJR
ミルキーベージュR

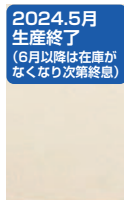

WLSQ4NWR
ナチュラルホワイトR

2024.5月
生産終了
(6月以降は在庫が
なくなり次第終了)

2024.5月
生産終了
(6月以降は在庫が
なくなり次第終了)

ワイド・まとい14NC

税抜価格15,600円/1枚
(5,658円/m²)

→P.188

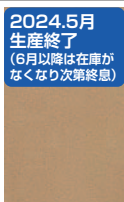

WMTQ4CML
くろみ

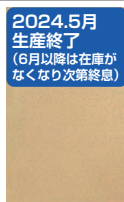

WMTQ4CWL
くわぞめ

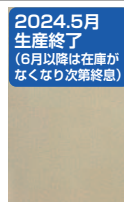

WMTQ4YGL
よもぎ

2024.5月
生産終了
(6月以降は在庫が
なくなり次第終了)

2024.5月
生産終了
(6月以降は在庫が
なくなり次第終了)

2024.5月
生産終了
(6月以降は在庫が
なくなり次第終了)

AT-WALL14FW

ワイド・ニューコタキ14NC

WNKQ4 カラー
税抜価格13,800円/1枚
(5,005円/m²)

→P.189

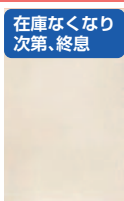

WNKQ4NWT
ナチュラルホワイト



WNKQ4SOB
ソルベージュ

在庫なくなり
次第、終息

在庫なくなり
次第、終息

ワイド・フラット14

SWA14
税抜価格11,100円/1枚
(4,026円/m²)

→P.190



SWA14
無塗装

ワイド・新大壁14

SWA46
税抜価格12,400円/1枚
(4,497円/m²)

→P.191

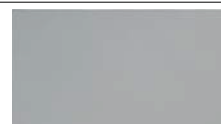

SWA46
無塗装

AT-WALL 塗り壁シリーズ

塗り壁14

NWA14

税抜価格13,000円/1枚
(4,715円/m²)

→P.196



NWA14
無塗装

MATERIA 軒天ボード

塗膜の
変色・褪色 **15**年保証

Planer Wood nokiten (プレーナーウッド ノキテン)

PWMN6 カラー

税抜価格11,800円/1枚
(8,559円/m²)

→P.202

2024.1月発売

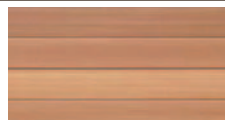

PWMN6BA
レッドシダーブレーン

新色

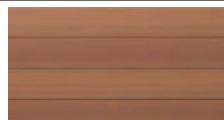

PWMN6BB
レッドシダーミディアム

新色

セルアツ薬
コート MATERIA

軒天ボード

軒天用ワイド

WNK236W

税抜価格9,200円/1枚
(5,555円/m²)

→P.206



WNK236W
ホワイト

軒天用有孔板

WNK236UW

税抜価格12,000円/1枚
(7,246円/m²)

→P.207



WNK236UW
ホワイト

Design Parts 部位別ラインナップ

AT-WALLは寒冷地域販売終了いたします。
実施時期：2024年3月30日(土)納品分まで

幕板 (破風)

塗膜の
変色・褪色 15年保証

デザインピース

幕板ラップタイプ

RBA21カラー (210mm)
RBA18カラー (180mm)
→P.214

※破風にも使用できます。



スイートブラックP : PSK

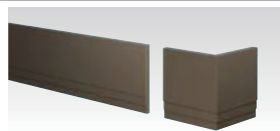

スイートブラウンP : PSR

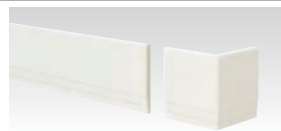

リッチホワイトP : PRT

化粧柱

塗膜の
変色・褪色 15年保証

デザインピース

化粧柱

RBA12カラー (120mm)
→P.214

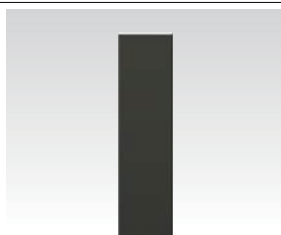

スイートブラックP : PSK

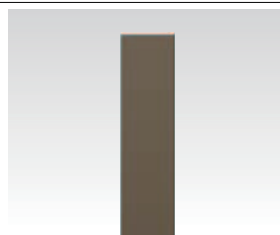

スイートブラウンP : PSR

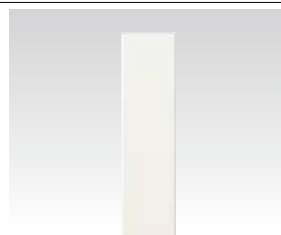

リッチホワイトP : PRT

幕板 (破風)

塗膜の
変色・褪色 10年保証

デザインピース

幕板ラップSタイプ

RFS24カラー (240mm)
RFS21カラー (210mm)
RFS18カラー (180mm)
RFS15カラー (150mm)
→P.216

※破風にも使用できます。

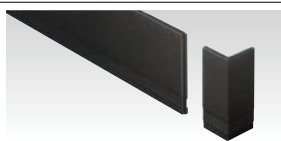

スイートブラックA : SKA

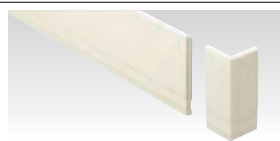

リッチホワイトA : RWA



スイートブラウンA : SRA

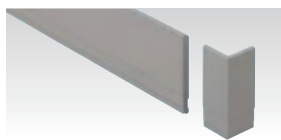

シャイニーグレーA : TGA

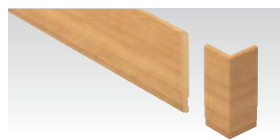

ライトシダー : LCD

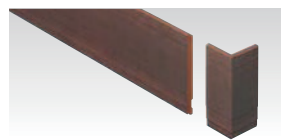

オールドチーク : TEK

破風おさめ750角

RE75カラー
→P.219

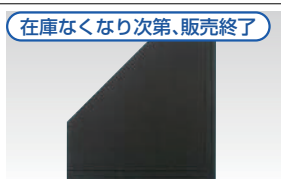

スイートブラックA



リッチホワイトA

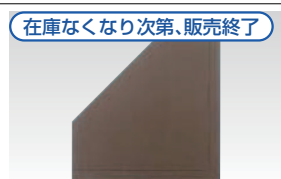

スイートブラウンA

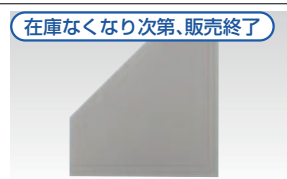

シャイニーグレーA

幕板ローゼット

RFDC1 (180mm)
→P.220

※塗膜保証対象外となります。

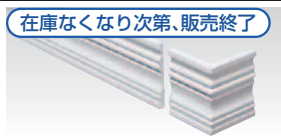

無塗装

フラットタイプ

RKAD27 (270mm)
RKAD24 (240mm)
RKAD21 (210mm)
→P.220

※破風 / 鼻隠しに使用します。
※塗膜保証対象外となります。

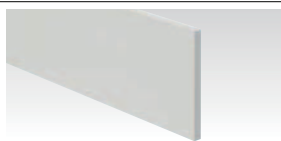

無塗装

幕板 (破風)

デザインピース

幕板ラップタイプ

RFH27カラー (270mm)
RFH24カラー (240mm)
RFH21カラー (210mm)
RFH18カラー (180mm)
RFH15カラー (150mm)

→P.222

※破風にも使用できます。

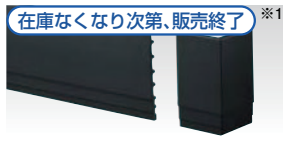

スイートブラックFH : SKFH

※1 RFH27カラー (270mm)を除く

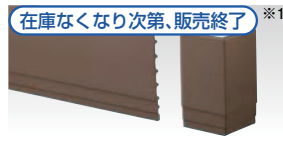

スイートブラウンFH : SRFH

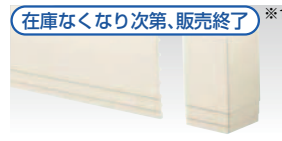

リッチホワイトFH : RWFH

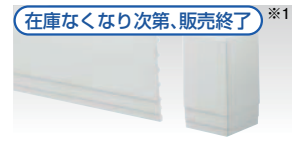

無塗装

特寸破風おさめ

RFHES使用破風板寸法+カラーL (R)
RFHEN使用破風板寸法+カラーL (R)
RFHEM使用破風板寸法+カラーL (R)
RFHEG使用破風板寸法+カラーL (R)

→P.223



無塗装

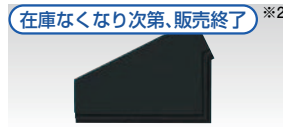

スイートブラックFH : SKFH



※使用破風寸法は150mm (15)、180mm (18)、210mm (21)、240mm (24)、270mm (27)となります。
※2 270mm (27)を除く

ラップタイプ

RAAH21 (210mm)

→P.221

寒冷地域不可

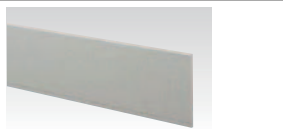

無塗装

ラップタイプ

RBB24カラー (240mm)
RBB21カラー (210mm)
RBB18カラー (180mm)
RBB15カラー (150mm)

→P.224

※破風にも使用できます。

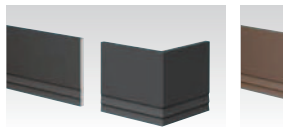

スイートブラックB : BKB

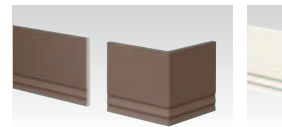

スイートブラウンB : BNB

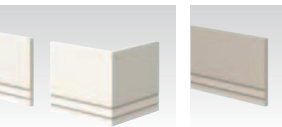

リッチホワイトB : WHB

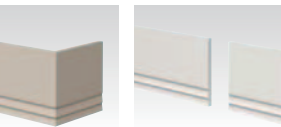

グレイッシュベージュB : GJB

無塗装

破風おさめ

750角

RBBE75カラー (750mm)

→P.226

受注生産 部材



スイートブラックB : BKB



スイートブラウンB : BNB



リッチホワイトB : WHB



グレイッシュベージュB : GJB

無塗装

デザインデコ

アルミ幕板

RTA210カラー (210mm)

→P.227

※塗膜保証対象外となります。



ブラック : B



ホワイト : W

スチール幕板

RRL18カラー (180mm)

→P.234

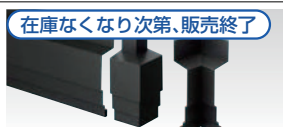

ブラック : B

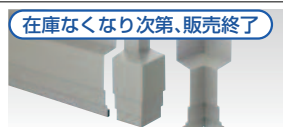

クラシックシルバーII : CSV



ピュアホワイト : PW

Design Parts 部位別ラインナップ

AT-WALLは寒冷地域販売終了いたします。
実施時期：2024年3月30日(土)納品分まで

化粧柱

塗膜の
変色・褪色
10年保証

デザインピース

化粧柱

RFA12カラー(120mm)

→P.218

化粧柱出隅

UFG012カラー

→P.218

※無塗装品は塗膜保証対象外
となります。

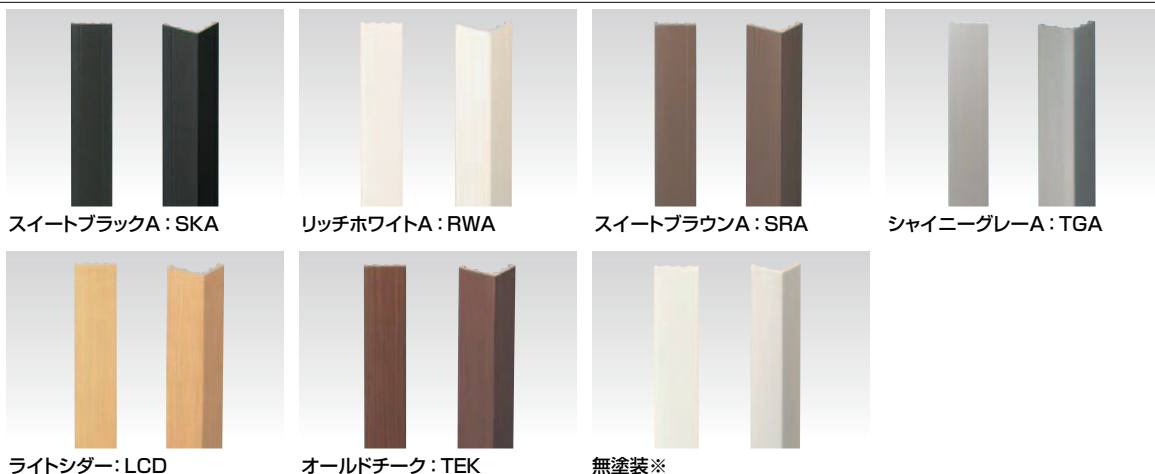

化粧柱

デザインピース

フラットタイプ

RBBA15カラー(150mm)

RBBA12カラー(120mm)

RBBA10カラー(105mm)

RBBA9カラー(90mm)

→P.225



化粧柱デラックスタイプ

RKPS12

→P.221

寒冷地域不可

在庫なくなり
次第、販売終了



出隅／ポーチ柱

デザインピース

ポーチ柱

RBPN1

→P.221

在庫なくなり
次第、販売終了



窓まわり

デザインピース

窓飾り

RFEK04

RFNL09

RFRR12

RFMA3

RFVC7012

→P.220

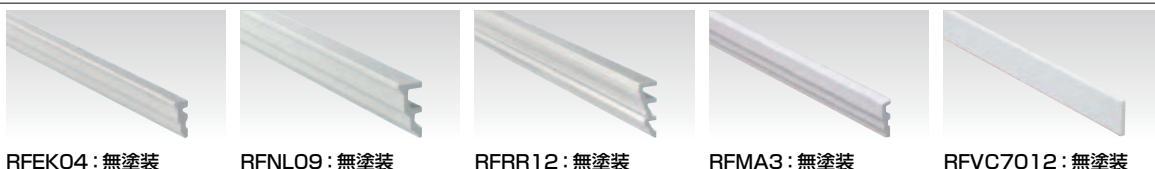

妻飾り／壁飾り／装飾格子

デザインデコ

妻飾り →P.228

在庫なくなり次第、販売終了



妻飾り450 タイプI
RL1LW
Lホワイト

在庫なくなり次第、販売終了



妻飾りロートアイアン タイプIII
RL3LSB
LSブラック

在庫なくなり次第、販売終了



妻飾りロートアイアン タイプV
RL5LSB
LSブラック

在庫なくなり次第、販売終了



妻飾りロートアイアン タイプVI
RL6LSB
LSブラック

在庫なくなり次第、販売終了



妻飾りモデルI(アイビー)
RLA1CAK
CAブラック

在庫なくなり次第、販売終了



妻飾りモデルII(クローバー)
RLA2CAK
CAブラック

在庫なくなり次第、販売終了



妻飾りモデルIII(クラシカル)
RLA3CAK
CAブラック

フリー 壁飾り →P.229

寒冷地域不可

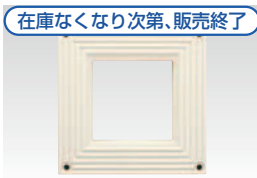

RLF1CAW
CAホワイト

フリー 壁飾り →P.229

寒冷地域不可



フリー壁飾り用鋳物セットモデルI
RLFA1CAK
CAブラック

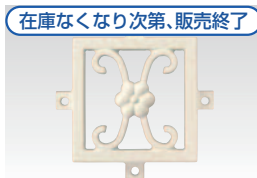

フリー壁飾り用鋳物セットモデルII
RLFA2CAW
CAホワイト

組み合わせ飾り タイプI →P.230

組み合わせ飾り タイプI ミニサイズ →P.232

※掲載の写真はすべてミニサイズです。

在庫なくなり次第、販売終了



パーツA
RLKA1CAK
CAブラック

在庫なくなり次第、販売終了



ミニパーツA
RLKB1CAK
CAブラック

在庫なくなり次第、販売終了



パーツB
RLKA2CAK
CAブラック

在庫なくなり次第、販売終了



ミニパーツB
RLKB2CAK
CAブラック

在庫なくなり次第、販売終了



ミニパーツC
RLKB3CAK
CAブラック

在庫なくなり次第、販売終了



パーツC
RLKA3CASV
CAシルバー

在庫なくなり次第、販売終了



パーツD
RLKA4CAK
CAブラック

在庫なくなり次第、販売終了



ミニパーツD
RLKB4CAK
CAブラック

在庫なくなり次第、販売終了



パーツE
RLKA5CAK
CAブラック

在庫なくなり次第、販売終了



ミニパーツE
RLKB5CAK
CAブラック

在庫なくなり次第、販売終了



パーツF
RLKA5CASV
CAシルバー

在庫なくなり次第、販売終了



ミニパーツF
RLKB6CAK
CAブラック

AT-WALL 商品一覧

シリーズ名	商品名	品番*1	品数	品厚	製品寸法 (mm)	柄区分	適応下地					施工方法		張り方向
							外張り断熱	木造		鉄骨造		金具留め*2	釘留め*3	
								胴縁なし	木胴縁	鉄骨胴縁	木胴縁			
ガレナール AT-WALL18VZ	ロッサーノVZ	RSVZ8カラー	4	18	18×455×1820	ストーン柄	*7	●	●	●	●	●	×	ヨコ
	ウッドマイルVZ	DTVZ8カラー	3	18	18×455×1820	木目柄	*7	●	●	●	●	●	×	ヨコ
	ニューグレイスタイルVZ	NGVZ8カラー	3	18	18×455×1820	タイル・レンガ柄	*7	●	●	●	●	●	×	ヨコ
	ルミナードVZ	LUVZ8カラー	3	18	18×455×1820	ストーン柄	*7	●	●	●	●	●	×	ヨコ
	モザイクストーンVZ	MZVZ8カラー	3	18	18×455×1820	ストーン柄	*7	●	●	●	●	●	×	ヨコ
ガレナール smart AT-WALL15PZ	ラスティウッドPZ	RDPZ5カラー	7	15	15×455×3030	木目柄	*7	●	●	●	●	●	×	ヨコ
	ウッドライン15PZ	DLPZ5カラー	4	15	15×455×3030	木目柄	*7	●	●	●	●	●	×	ヨコ
	アールボーダーPZ	ABPZ5カラー	4	15	15×455×3030	タイル・レンガ柄	*7	●	●	●	●	●	×	ヨコ
	トラヴィスPZ	TVPZ5カラー	6	15	15×455×3030	タイル・レンガ柄	*7	●	●	●	●	●	×	ヨコ
	セキボクPZ	SBPZ5カラー	4	15	15×455×3030	ストーン柄	*7	●	●	●	●	●	×	ヨコ
	ルフラン16PZ	FRPZ5カラー	4	16	16×455×3030	ストーン柄	*7	●	●	●	●	●	×	ヨコ
	ヴェリエPZ	BEPZ5カラー	4	15	15×455×3030	ストーン柄	*7	●	●	●	●	●	×	ヨコ
	セビーノPZ	SVPZ5カラー	3	16	16×455×3030	ストーン柄	*7	●	●	●	●	●	×	ヨコ
	レクタートPZ	RTPZ5カラー	3	15	15×455×3030	ストーン柄	*7	●	●	●	●	●	×	ヨコ
	やまがた割肌タイル16PZ	YGWPZ66カラー	3	16	16×455×3030	タイル・レンガ柄	*7	●	●	●	●	●	×	ヨコ
	ドゥーナス16PZ	DSPZ6カラー	4	16	16×455×3030	ストーン柄	*7	●	●	●	●	●	×	ヨコ
	モザイクストーンロンテPZ	MZPZ5カラー	2	15	15×455×3030	ストーン柄	*7	●	●	●	●	●	×	ヨコ
リブレR15PZ	RIPPZ5カラー	3	15	15×455×3030	プレーン柄	*7	●	●	●	●	●	×	ヨコ	
AT-WALL EXE	モルガナE	GNV5カラー	3	15	15×455×3030	ストーン柄	*7	●	●	●	●	●	×	ヨコ
AT-WALL15EN	ロイルス16E	LSY6カラー	3	16	16×455×3030	タイル・レンガ柄	*7	●	●	●	●	●	×	ヨコ
AT-WALL EXE AT-WALL15E	コンフォレE	CFY5カラー	3	15	15×455×3030	ストーン柄	*7	●	●	●	●	●	×	ヨコ
	ラスティウッドE	RDY5カラー	6	15	15×455×3030	木目柄	*7	●	●	●	●	●	×	タテ・ヨコ
	アールボーダーE	ABY5カラー	5	15	15×455×3030	タイル・レンガ柄	*7	●	●	●	●	●	×	ヨコ
	スティックボーダーE	STBY5カラー	6	15	15×455×3030	タイル・レンガ柄	*7	●	●	●	●	●	×	ヨコ
	フローナE	FLY5カラー	4	15	15×455×3030	タイル・レンガ柄	*7	●	●	●	●	●	×	ヨコ
	トランナーレタイルE	TRY5カラー	4	15	15×455×3030	タイル・レンガ柄	*7	●	●	●	●	●	×	ヨコ
	やまがた割肌タイル16E	YGWY66カラー	4	16	16×455×3030	タイル・レンガ柄	*7	●	●	●	●	●	×	ヨコ
	やまがたプラストタイル16E	YGBY62カラー	4	16	16×455×3030	タイル・レンガ柄	*7	●	●	●	●	●	×	ヨコ
	エモーネデュオE	EMY5カラー	5	15	15×455×3030	ストーン柄	*7	●	●	●	●	●	×	ヨコ
AT-WALL EXE AT-WALL15EF	ラフィッシュE	RUY5カラー	5	15	15×455×3030	プレーン柄	*7	●	●	●	●	●	×	タテ・ヨコ
AT-WALL Archi	モードストライブ	MDC5カラー	3	15	15×455×3030	ボーダー柄	*7	●	●	●	●	●	×	タテ・ヨコ
	ワイドストライブ	YSC5カラー	4	15	15×455×3030	ボーダー柄	*7	●	●	●	●	●	×	タテ・ヨコ
	アーバンストライブ15	ASC5カラー	7	15	15×455×3030	ボーダー柄	*7	●	●	●	●	●	×	タテ・ヨコ
	ランダムストライブ	ANC5カラー	4	15	15×455×3030	ボーダー柄	*7	●	●	●	●	●	×	タテ・ヨコ
	フラットS15	FSC5カラー	3	15	15×455×3030	プレーン柄	*7	●	●	●	●	●	×	ヨコ

- *1 カラーのところに塗装色の識別記号が入ります。(例RSVZ8カラー → RSVZ8GA) 無塗装品にはカラー表示がありません。
- *2 木胴縁を使用しない場合は留め金具 (品番:VMZ15HB) を使用してください。開口部まわり、軒天などの金具が使用できない箇所は一部釘留め (鉄骨下地の場合はビス留め) をしてください。
- *3 製品厚み14mm以上の商品、および同質出隅役物 (ラウンド出隅) は必ず先孔 (釘径+0.5~0.6mm) をあけてから釘留めしてください。
- *4 適用地域区分については巻末をご参照ください。
- *5 品確法の住宅性能表示制度の「火災時の安全」における対応可能な最高の耐火等級の区分です。
- *6 「防火構造の構造方法を定める件 (平成12年建設省告示1359号)」に適合する商品、対象とする構造は木造構造となります。

AT-WALL 商品一覧

シリーズ名	商品名	品番*1	品数	品厚	製品寸法 (mm)	柄区分	適応下地					施工方法		張り方向
							外張り断熱	木造		鉄骨造		金具留め*2	釘留め*3	
								胴縁なし	木胴縁	鉄骨胴縁	木胴縁			
AT-WALL PLUS	モルガナP	GNP5カラー	1	15	15×455×3030	ストーン柄	*7	●	●	●	●	●	×	ヨコ
AT-WALL15PN	ロイルス16P	LSP6カラー	3	16	16×455×3030	タイル・レンガ柄	*7	●	●	●	●	●	×	ヨコ
AT-WALL PLUS AT-WALL15P	ラストウッドP	RDP5カラー	7	15	15×455×3030	木目柄	*7	●	●	●	●	●	×	タテ・ヨコ
	ウッドライン15P	DLP5カラー	4	15	15×455×3030	木目柄	*7	●	●	●	●	●	×	タテ・ヨコ
	アールボーダーP	ABP5カラー	4	15	15×455×3030	タイル・レンガ柄	*7	●	●	●	●	●	×	ヨコ
	トラヴィスP	TVP5カラー	6	15	15×455×3030	タイル・レンガ柄	*7	●	●	●	●	●	×	ヨコ
	スティックボーダーP	STBP5カラー	1	15	15×455×3030	タイル・レンガ柄	*7	●	●	●	●	●	×	ヨコ
	セキボクP	SBP5カラー	4	15	15×455×3030	ストーン柄	*7	●	●	●	●	●	×	ヨコ
	ルフラン16P	FRP6カラー	4	16	16×455×3030	ストーン柄	*7	●	●	●	●	●	×	ヨコ
	ヴェリエP	BEP5カラー	4	15	15×455×3030	ストーン柄	*7	●	●	●	●	●	×	ヨコ
	セビーノ16P	SVP6カラー	5	16	16×455×3030	ストーン柄	*7	●	●	●	●	●	×	ヨコ
	レクタートP	RTP5カラー	3	15	15×455×3030	ストーン柄	*7	●	●	●	●	●	×	ヨコ
	トランナーレタイルP	TRP5カラー	1	15	15×455×3030	タイル・レンガ柄	*7	●	●	●	●	●	×	ヨコ
	やまがた割肌タイル16P	YGWP66カラー	1	16	16×455×3030	タイル・レンガ柄	*7	●	●	●	●	●	×	ヨコ
	モダンウッドP	MWP5カラー	6	15	15×455×3030	木目柄	*7	●	●	●	●	●	×	タテ・ヨコ
	ドゥーナス16P	DSP6カラー	5	16	16×455×3030	ストーン柄	*7	●	●	●	●	●	×	タテ・ヨコ
	スヴェルトP	SLP5カラー	6	15	15×455×3030	ストーン柄	*7	●	●	●	●	●	×	ヨコ
AT-WALL PLUS AT-WALL15PF	ルフランmono16P	FRP6カラー	3	16	16×455×3030	プレーン柄	*7	●	●	●	●	●	×	ヨコ
	モザイクストーンロンテP	MZP5カラー	2	15	15×455×3030	ストーン柄	*7	●	●	●	●	●	×	ヨコ
	リブレR15P	RIPP5カラー	4	15	15×455×3030	プレーン柄	*7	●	●	●	●	●	×	タテ・ヨコ
AT-WALL15F	ファインアクシス15	FA5カラー	3	15	15×455×3030	ボーダー柄	*7	●	●	●	●*8	●	●	タテ・ヨコ
	フラットS15	FSQ5	1	15	15×455×3030	プレーン柄	*7	●	●	●	●*8	●	●	タテ・ヨコ
	フラットS15	FSQ553	1	15	15×455×3030	プレーン柄	*7	●	●	●	●*8	●	●	タテ・ヨコ
AT-WALL14RW	ワイド・リシン14NC	WLSQ4カラー	2	14	14×910×3030	プレーン柄	*7	×	●	×	●*9	×	●	タテ
	ワイド・まとい14NC	WMTQ4カラー	3	14	14×910×3030	プレーン柄	*7	×	●	×	●*9	×	●	タテ
AT-WALL14FW	ワイド・ニューコタタキ14NC	WKNQ4カラー	2	14	14×910×3030	プレーン柄	*7	×	●	×	●*9	×	●	タテ
	ワイド・フラット14	SWA14	1	14	14×910×3030	プレーン柄	*7	×	●	×	●*9	×	●	タテ
	ワイド・新大壁	SWA46	1	14	14×910×3030	プレーン柄	*7	×	●	×	●*9	×	●	ヨコ
AT-WALL塗り壁	塗り壁14	NWA14	1	14	14×910×3030	プレーン柄	*7	×	●	×	×	×	●	タテ
MATERIA 軒天ボード	Planer Wood nokiten (プレーナーウッドノキテン)	PWMN6カラー	2	16	16×455×3030	木目柄		-	-	×	×	×	●	-
軒天ボード	軒天用ワイド	WNK236W	1	12	12×910×1820	プレーン柄		-	-	×	×	×	●	-
	軒天有孔板	WNK236UW	1	12	12×910×1820	プレーン柄		-	-	×	×	×	●	-

- *1 カラーのところに塗装色の識別記号が入ります。(例RSVZ8カラー → RSVZ8GA) 無塗装品にはカラー表示がありません。
- *2 木胴縁を使用しない場合は留め金具 (品番:VMZ15HB) を使用してください。開口部まわり、軒天などの金具が使用できない箇所は一部釘留め (鉄骨下地の場合はビス留め) をしてください。
- *3 製品厚み14mm以上の商品、および同質出隅役物 (ラウンド出隅) は必ず先孔 (釘径+0.5~0.6mm) をあけてから釘留めしてください。
- *4 適用地域区分については巻末をご参照ください。
- *5 品確法の住宅性能表示制度の「火災時の安全」における対応可能な最高の耐火等級の区分です。
- *6 「防火構造の構造方法を定める件 (平成12年建設省告示1359号)」に適合する商品、対象とする構造は木造構造となります。

適用地域区分*4	耐火等級 *5 (火災時の 安全)	防火構造 告示*6	エクセレント シール保証	出隅設定*12											不燃・準不燃材料 認定番号	設計価格 (円/枚) (税抜)	設計価格 (円/m) (税抜)
				寒冷地域	一般地域	N 同質N出隅	(オプション) 同質入隅	O 同質出隅	T 同質T出隅	M 同質ミドル出隅	W 同質ワイド出隅	L 同質長尺出隅	L 同質長尺ミドル出隅	M 同質長尺ミドル出隅			
●	●	4	●	●			●		●*10	●*10					QM-0668*11	12,400	8,994
●	●	4	●	●			●		●*10	●*10					QM-0668*11	12,400	8,994
●	●	4	●	●			●		●*10	●*10	●	●*10			QM-0668*11	11,300	8,196
●	●	4	●	●			●		●*10	●*10	●	●*10			QM-0668*11	11,300	8,196
●	●	4	●	●			●		●*10	●*10					QM-0668*11	11,300	8,196
●	●	4	●	●			●		●*10	●*10					QM-0668*11	11,300	8,196
●	●	4	●	●			●		●*10	●*10					QM-0668*11	11,300	8,196
●	●	4	●	●			●		●*10	●*10					QM-0668*11	11,300	8,196
●	●	4	●	●			●		●*10	●*10					QM-0668*11	11,300	8,196
●	●	4	●	●			●		●*10	●*10					QM-0668*11	11,300	8,196
●	●	4	●	●			●		●*10	●*10					QM-0668*11	11,300	8,196
●	●	4	●	●			●		●*10	●*10					QM-0668*11	11,300	8,196
●	●	4	●	●			●		●*10	●*10	●	●*10			QM-0668*11	11,300	8,196
●	●	4	●	●			●		●*10	●*10	●	●*10			QM-0668*11	11,300	8,196
●	●	4	●	●			●		●*10	●*10					QM-0668*11	11,300	8,196
●	●	4	●	●			●		●*10	●*10					QM-0668*11	11,300	8,196
●	●	4	●	●			●		●*10	●*10	●	●*10			QM-0668*11	10,300	7,471
●	●	4	●	●			●		●*10	●*10					QM-0668*11	10,300	7,471
●	●	4	●	●			●		●*10	●*10	●	●*10			QM-0668*11	10,300	7,471
●	●	4	●	●			●				●	●*10			QM-0668*11	8,800	6,383
●	●	4	●	●			●				●				NM-3294-1	8,100	5,875
●	●	4	●	●			●				●				NM-3294-1	8,100	5,875
●	●	3	×	×							●	●*10			QM-0668*11	15,600	5,658
●	●	3	×	×							●	●*10			QM-0668*11	15,600	5,658
●	●	3	×	×							●	●*10			QM-0668*11	13,800	5,005
●	●	3	×	×							●	●*10	●		NM-3294-1	11,100	4,026
●	●	3	×	×							●	●*10	●		NM-3294-1	12,400	4,497
●	●	3	×	×							●	●*10	●		QM-0668*11	13,000	4,715
●	●	3	×	×											QM-0668*11	11,800	8,559
●	●	2	×	×							—				—	9,200	5,555
●	●	2	×	×							—				—	12,000	7,246

*7 外張り断熱工法への設計・施工及び防火・準耐火認定についてはP.359をご参照ください。
 *8 釘留め施工とする際の施工仕様についてはP.346の釘留め工法対応品「鉄骨造・木胴縁」構造のAT-WALL施工の技術指針をご参照ください。
 *9 施工仕様についてはP.346の釘留め工法対応品「鉄骨造・木胴縁」構造のAT-WALL施工の技術指針をご参照ください。
 *10 受注生産品となります。
 *11 この番号は準不燃材料認定番号となります。
 *12 出隅設定の種別についてはP.50、P.51及び各商品ページをご参照ください。(同質出隅を釘打ちする際は必ず先穴をあけてから施工してください。)

視覚的なこだわりから肌ざわりまで 住宅外壁の美しさを演出します

旭トステム外装 [AT-WALL] には、視覚だけではなく感触にまでこだわり、外壁を美しく、その美しさを長持ちさせるために、さまざまな高度の塗装技術を採用しています。住宅のデザイン性を高め、長期にわたってご満足いただける、旭トステム外装の最新技術です。

機能・耐候技術

● 防汚性

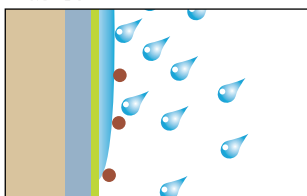

塗膜に親水機能を付加することでセルフクリーニング機能を発揮します。

● トップクリアー

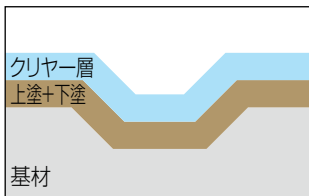

耐候性をさらに向上させるため、クリアー塗装を施します。

色使い

● モノトーン



素材感を活かした単色のシンプルな塗装です。

● ツートン

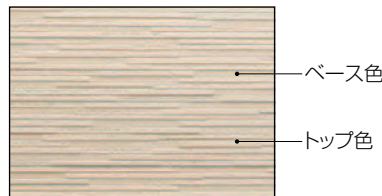

異なる色の組み合わせで陰影感を表現します。

● マルチトーン



多数の異なるカラーを使用します。奥行きのあるテクスチャーとナチュラルな色合いを表現しています。

加工技術

● シングルジャンブル

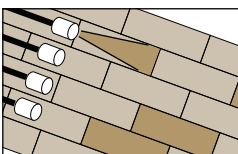

トップ色を活かしつつ部分的に1色加えることで、異なる石やタイルの組み合わせを表現します。

● ダブルジャンブル

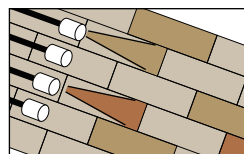

トップ色を活かしつつ部分的に複数色加えることで、より自然な石やタイルの組み合わせを表現します。

● 高精細プリント

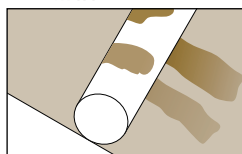

ロールプリントで模様を転写することで、高精細な風合いを表現します。

● プリント

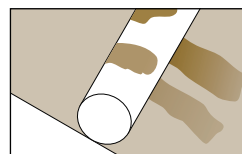

ロールプリントで模様を転写することで、微細な風合いを表現します。

● 透かし塗装

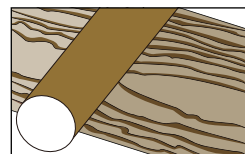

ロールで柄の表面を薄く塗装して透かせることで、柄の凹凸を浮き立たせた自然な風合いを表現します。

● かすれ塗装

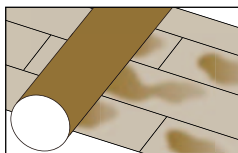

ロールで柄の表面を薄く塗装することで、かすれたような岩肌の自然な風合いを表現しています。

● スポッター

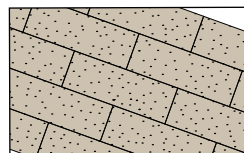

つぶつぶ塗装により、骨材感とつや消し感を表現します。

● スペシャルスポッター

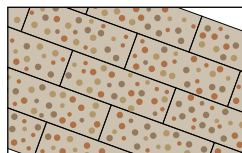

つぶつぶ塗装を多色化することにより、より複雑な骨材感を表現します。

● 艶消し骨材

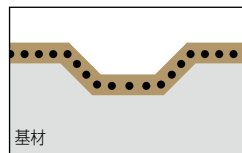

ベース色に骨材を敷き詰めることにより、艶の消えた素材感を与えます。

● カラー骨材

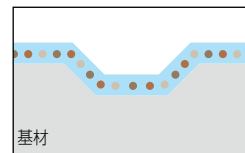

骨材を見せることで、骨材の持つ自然な色表現を活かします。

■塗装のタイプ

1. セルフッ素コート



- 1 **セルファッ素コート EXE 30** 塗膜の変色・褪色 30年保証
- 3 **セルファッ素コート EXE** 塗膜の変色・褪色 20年保証
- 4 **セルファッ素コート Archi** 塗膜の変色・褪色 20年保証

航空機や明石大橋など大型建造物にも採用されている超耐候性塗料用フッ素樹脂「ルミフロン」をベースに紫外線吸収剤や光酸化反応防止剤を配合した、極めて耐候性に優れた塗料を使用した塗装です。防汚性（セルフクリーニング）機能も有しています。

2. セルフッ素コート



- 5 **セルファッ素コート plus** 塗膜の変色・褪色 15年保証
- セルファッ素コート MATERIA** 塗膜の変色・褪色 15年保証

航空機や明石大橋など大型建造物にも採用されている超耐候性塗料用フッ素樹脂「ルミフロン」をベースに紫外線吸収剤や光酸化反応防止剤を配合した、極めて耐候性に優れた塗料を使用した塗装です。防汚性（セルフクリーニング）機能も有しています。

3. アクリルエマルジョン塗装

6

水性タイプのアクリル塗料を使用した塗装です。熱・耐久性に優れ、環境に優しい塗装です。

■塗装構造図

1 セルフッ素コート（フッ素+防汚性コート）

塗膜の変色・褪色 30年保証



着色層を超耐候性塗料用フッ素樹脂「ルミフロン」をベースにつくられたフッ素クリヤーと親水機能を持つ防汚性コートでコーティングしています。セルフクリーニング機能と優れた耐候性を持ち、塗膜の変色・褪色30年保証に対応しています。

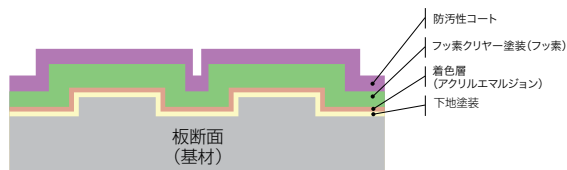

2 セルフッ素コート（親水性フッ素）

塗膜の変色・褪色 30年保証



着色層を超耐候性塗料用フッ素樹脂「ルミフロン」をベースにつくられた親水性フッ素クリヤーでコーティングしています。セルフクリーニング機能と優れた耐候性を持ち、塗膜の変色・褪色30年保証に対応しています。

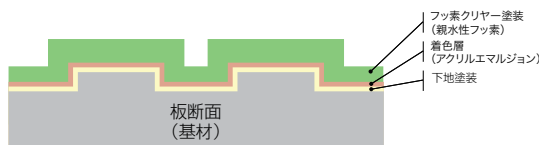

3 セルフッ素コート（フッ素+防汚性コート）

塗膜の変色・褪色 20年保証



着色層を超耐候性塗料用フッ素樹脂「ルミフロン」をベースにつくられたフッ素クリヤーと親水機能を持つ防汚性コートでコーティングしています。セルフクリーニング機能と優れた耐候性を持ち、塗膜の変色・褪色20年保証に対応しています。

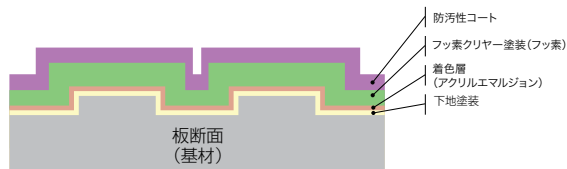

4 セルフッ素コート（フッ素+防汚性コート）

塗膜の変色・褪色 20年保証



着色層を超耐候性塗料用フッ素樹脂「ルミフロン」をベースにつくられたフッ素クリヤーと親水機能を持つ防汚性コートでコーティングしています。セルフクリーニング機能と優れた耐候性を持ち、塗膜の変色・褪色20年保証に対応しています。

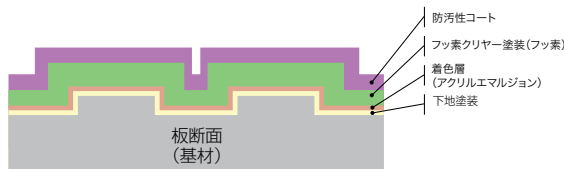

5 セルフッ素コート（フッ素+防汚性コート）

塗膜の変色・褪色 15年保証



着色層を超耐候性塗料用フッ素樹脂「ルミフロン」をベースにつくられたフッ素クリヤーと親水機能を持つ防汚性コートでコーティングしています。セルフクリーニング機能と優れた耐候性を持ち、塗膜の変色・褪色15年保証に対応しています。

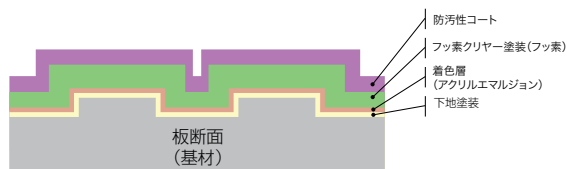

6 アクリルエマルジョン

アクリルエマルジョンの着色層で仕上げた塗装です。



旭トステム外装のAT-WALLは、 充実した品質保証システムにより皆様に安心をお届けしています。

製品本体
保証

【製品本体（同質出隅・袖壁パネル含む）保証について】

保証対象	<p>2016年1月以降出荷の旭トステム外装【AT-WALL】工場塗装品の本体・同質出隅*・袖壁パネルとします。（無塗装品は除く） *MATERIA軒天ボード、軒天用ワイド、軒天用有孔板は除きます。また同質出隅には、同質ミドル出隅、同質ワイド出隅、同質長尺出隅を含みます。</p>
保証内容	<p>1. 基材 (1) 著しい割れのないこと。全幅にわたって割れている状態をいいます。ただし、切断、加工した部分を除きます。 (2) 著しい欠損、剥がれがないこと。基材の一部が欠け損じ、またはめくれ、剥がれ落ちて下地が露出している状態をいいます。 (3) 脱落のないこと。 (4) 著しい反り、うねりのないこと。幅455mmに対し、反り、うねりの高さが5mm以上ある状態をいいます。 2. 塗膜 表面塗膜（工場塗装品のみ）の著しいふくれ、剥がれ、変色がないこと。</p>
保証期間	<p>通常の使用環境下において製品を使用した住宅、建築物の施工完了からの年数です。但し、この保証に基づき補償が行われた場合において、その後の保証期間は、当初の保証期間の残余期間とします。</p> <p>1. 基材 20年（18VZ・15EN・15E・15EF・Archiシリーズ）（※AT-WALL Archiシリーズは2023年2月以降出荷されたもの） 15年（15PZ・15PN・15P・15PFシリーズ） 10年（上記以外の工場塗装品）</p> <p>2. 塗膜 2年間</p>
保証対象条件	<p>1. 弊社が保証対象者に対して個別に保証書を発行した新築物件とさせていただきます。 2. 原則として、専門施工ができる工事業者または日本窯業外装材協会（NYG）サイディング施工士*が施工、管理し、施工管理報告書が提出された物件とさせていただきます。 3. 日本国内の新築の木造軸組建築物・木造枠組み壁工法（2×4）建築物、および、鉄骨造建築物（鉄骨胴縁・木胴縁工法）とし、かつ弊社純正の同質部材・純正金具・純正ビスおよび釘を使用し、設計・施工時の最新版の「AT-WALL窯業系外装材総合カタログ」の技術資料および別冊「AT-WALLテクニカルガイド」に従って設計施工された物件とさせていただきます。 4. 特に通気構法がなされていない場合は、保証の対象外となりますのでご注意ください。</p> <p>*「NYGサイディング施工士」とは「厚生労働省認定 日本窯業外装材協会社内検定窯業系サイディング施工士」の略称で、NYGが主催する「窯業系サイディング施工士認定試験」の合格者に与えられる資格です。優れた技能と最新の知識を有した、外装工事の専門技術者です。</p>
保証対象者 補償方法	<p>保証書の発行対象者は、元請業者様（住宅会社様、工務店様）とします。 弊社は検査と調査の上、製品に不具合があると決定した場合は弊社の判断により次のいずれか1つの方法により補償します。</p> <p>1. 不具合部分を補修します。 2. 不具合部分を対象とした代替製品を無償提供します。* 3. 保証対象者に返金します。* 施工後2年以内に発覚した不具合の場合、弊社が査定する製品価格を上限に負担します。 施工後3年以降保証期間満了までの期間については、経過年数毎に減額された製品査定額を上限に負担します。</p> <p>*防水紙、シーリング材、留め金具、胴縁その他の部材、労賃については負担しません。</p>
免責事項	<p>(1) 最新版の「AT-WALL窯業系外装材総合カタログ」の技術資料、別冊「AT-WALLテクニカルガイド」に記載された事項に従わない設計・施工により不具合が生じた場合。 (2) 純正同質部材・純正留め金具、純正ビスおよび釘を使用しなかった場合、および弊社の製品以外の部材による不具合の場合。 (3) 釘部の錆やもらい錆および金属製の化粧部材（水切り・出隅等）による不具合の場合。 (4) 外壁材が変質・変形する恐れのある場所に使用された場合、および変質・変形の恐れのある施工がなされた場合。 (5) 入居者（管理人を含む）または第三者による維持管理不行き届きならびに故意・過失により不具合が生じた場合。 (6) 外壁工事完了後に、増築・改築・修補（事故の修補、再塗装・補修塗装も含みます。）の工事を行った場合。 (7) 外壁工事完了後に、設備機器・看板・サンルーム等の取付工事等により不具合が生じた場合。 (8) 建物自体の変形や変位により不具合が生じた場合。 (9) 下地材の腐食、経年変化による下地材の反り、くるとい等により不具合が生じた場合。 (10) 釘頭のタッチアップなどの補修塗料使用箇所。 (11) タワシ・ブラシ等不適当な器材および薬品を用いた洗浄による損傷の場合。 (12) 汚れ（伝い水による汚れを含む）・錆・カビ・こけ・藻等による外観上の変化の場合。 (13) 特殊環境地域による損傷の場合。（温泉場・焼却場・競泳場）（特殊ガス・熱・酸・アルカリ・塩類を発生する施設や工場地域）（塩害地区、湖・河川等の周辺で常時しぶきがかかるような地域）（煙塵および金属粉・石粉が堆積する地域）等および公害による損傷の場合。 (14) 異常現象（天災・台風・洪水・地震・落雷・つらら等）による損傷の場合。 (15) 不適切な保管・取扱いにより不具合が生じた場合。 (16) 施工工事による不具合の場合。 (17) 損傷ないし不具合を放置したために生じた拡大損傷の場合。 (18) 契約当時実用化された技術では予測することが不可能な現象が原因で生じた不具合の場合。 (19) 内部結露および伝い水によって基材に損傷（含む凍害）が生じた場合。 (20) 弊社推奨のマスキングテープ以外による塗膜剥がれおよび粘着テープ貼り等による塗膜剥がれ。 (21) 経年変化による微細な塗膜のひび割れ。 (22) 不適切なメンテナンスによる損傷の場合。 (23) 仕様を無視する環境、工程、工法等の条件下で施工をした場合。 (24) 外壁材としての機能や性能を損うことがない軽微なクラック。 (25) 保証書発行申請書および施工管理報告書（チェックシート）に事実と異なる記載があった場合。 (26) 沖縄県で使用された場合。 (27) 施工管理報告書（チェックシート）のチェック欄が「×」であった項目に起因する不具合の場合。 (28) 保証期間を経過後に申し出た場合。</p>
保証書発行条件	<p>弊社指定の「保証書発行申請書」と「保証物件施工管理報告書」に必要な事項をもなくご記入の上、施工完了後3か月以内に弊社支店・営業所へご提出ください。</p> <p>なお、この保証は雨漏り等の現象および純正付属部材に関する保証ではありません。 ※「AT-WALL塗り壁」の品質保証については、P.199もしくは「AT-WALLテクニカルガイド」をご参照ください。</p>

保証の手順

保証申請は右の順序で進めてください。

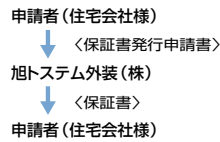

必ずお守りください

弊社指定の「保証書発行申請書」と「保証物件施工管理報告書」に必要事項をもれなくご記入の上、施工完了後3か月以内に弊社支店・営業所へご提出ください。

塗膜の
変色
褪色
30
年保証

塗膜の
変色
褪色
20
年保証

塗膜の
変色
褪色
15
年保証

塗膜の
変色
褪色
10
年保証

【本体(同質出隅・袖壁パネル含む)塗膜の変色・褪色30年・20年・15年・10年保証について】

保証対象

2016年1月以降出荷の旭システム外装「AT-WALL」工場塗装品の本体・同質出隅*・袖壁パネル・MATERIA軒天ボードおよびデザインパーツの対象商品(以下、外装材と言う)、**但し30年保証は2018年11月以降出荷されたものとする。**

保証内容

*同質出隅には、同質ミドル出隅、同質ワイド出隅、同質長尺出隅を含みます。

塗膜に著しい変褪色がないこと。「著しい変褪色」とは、建築後の年数を考慮して外壁材外観が見苦しく、社会通念上、明らかに補修が必要となる場合をいいます。尚、保証内容に抵触するか否かについては、旭システム外装株式会社品質保証条件と免責事項を確認した上で、判断するものとします。

保証期間

通常の使用環境下において製品を使用した住宅・建築物の施工完了からの年数です。ただし本保証に基づき補償が行われた場合でも、その後の保証期間は当初の保証期間の**残余期間**といたします。

30年：18VZ(2018年11月以降出荷されたもの)

20年：15EN、15E、15EF、Archiシリーズ各商品(※AT-WALL Archiシリーズは2023年2月以降出荷されたもの)

15年：15PZ、15PN、15P、15PFシリーズ各商品、MATERIA軒天ボード、およびデザインパーツ該当商品

10年：デザインパーツ該当商品

保証対象条件

1.弊社が保証対象者に対して**個別に保証書を発行した新築物件**とさせていただきます。

2.原則として、専門施工ができる工事業者またはNYGサイディング施工士*が施工、管理し、施工管理報告書が提出された物件とさせていただきます。

3.日本国内の新築の木造軸組建築物・木造枠組み壁工法(2×4)建築物、および、鉄骨造建築物(鉄骨胴縁・木胴縁工法)とし、かつ弊社純正の同質部材・純正金具・純正ビスおよび釘を使用し、設計・施工時の最新版の「AT-WALL 窯業系外装材総合カタログ」の技術資料および別冊「AT-WALL テクニカルガイド」に従って設計施工された物件とさせていただきます。

4.特に通気構法がなされていない場合は、保証の対象外となりますのでご注意ください。

*「NYGサイディング施工士」とは「厚生労働省認定 日本窯業系外装材協会社内検定窯業系サイディング施工士」の略称で、NYGが主催する「窯業系サイディング施工士認定試験」の合格者に与えられる資格です。優れた技能と最新の知識を有した、外装工事の専門技術者です。

保証対象者

保証書の発行対象者は、元請業者様(住宅会社様、工務店様)とします。

補償方法

弊社は検査と調査の上、製品不具合があると決定した場合は弊社の判断により次のいずれか1つの方法により補償します。

1.不具合部分を補修します。

2.不具合部分を対象とした代替製品を無償提供します。*

3.保証対象者に返金します。*

施工後2年以内に発覚した不具合の場合、弊社が査定する製品価格を上限に負担します。

施工後3年目以降保証期間満了までの期間については、経過年数毎に減額された製品査定額を上限に負担します。

※防水紙、シーリング材、留め金具、胴縁その他の部材、労賃については負担しません。

免責事項

(1)最新版の「AT-WALL 窯業系外装材総合カタログ」の技術資料、別冊「AT-WALL テクニカルガイド」に記載された事項に従わない設計・施工により不具合が生じた場合。

(2)純正同質部材・純正留め金具、純正ビスおよび釘を使用しなかった場合、および弊社の製品以外の部材による不具合の場合。

(3)釘部の錆やもらい錆および金属製の化粧部材(水切り・出隅等)による不具合の場合。

(4)外壁材が変質・変形する恐れのある場所に使用された場合、および変質・変形の恐れのある施工がなされた場合。

(5)入居者(管理人を含む)または第三者による維持管理不行き届きならびに故意・過失により不具合が生じた場合。

(6)外壁工事完了後に、増築・改築・修補(事故の修補、再塗装・補修塗装も含みます。)の工事を行った場合。

(7)外壁工事完了後に、設備機器・看板・サンルーム等の取付工事等により不具合が生じた場合。

(8)建物自体の変形や変位により不具合が生じた場合。

(9)下地材の腐食、経年変化による下地材の反り、くると等により不具合が生じた場合。

(10)釘頭のタッチアップなどの補修塗料使用箇所。

(11)タワシ・ブラシ等不適当な器材および薬品を用いた洗浄による損傷の場合。

(12)汚れ(伝い水による汚れを含む)・錆・カビ・こけ・藻等による外観上の変化の場合。

(13)特殊環境地域による損傷の場合。(温泉場・焼却場・競泳場)(特殊ガス・熱・酸・アルカリ・塩類を発生する施設や工場地域)(塩害地区、湖・河川等の周辺で常時しぶきがかかるような地域)(煙塵および金属粉・石粉が堆積する地域)等および公害による損傷の場合。

(14)異常現象(天災・台風・洪水・地震・落雷・つらら等)による損傷の場合。

(15)不適切な保管・取扱いにより不具合が生じた場合。

(16)施工工事による不具合の場合。

(17)損傷ないし不具合を放置したために生じた拡大損傷の場合。

(18)契約当時実用化された技術では予測することが不可能な現象が原因で生じた不具合の場合。

(19)内部結露および伝い水によって基材に損傷(含む凍害)が生じた場合。

(20)釘留め部分。

(21)同質出隅の面取り部分及び袖壁パネルの左右合じゃくり部。

(22)純正品のマスキングテープ以外による塗膜剥がれおよび粘着テープ貼り等による塗膜剥がれ。

(23)経年変化による微細な塗膜のひび割れ。

(24)不適切なメンテナンスによる損傷の場合。

(25)保証書発行申請書および施工管理報告書(チェックシート)に事実と異なる記載があった場合。

(26)沖縄県で使用された場合。

(27)施工管理報告書(チェックシート)のチェック欄が「×」であった項目に起因する不具合の場合。

(28)保証期間を経過後に申し出た場合。

保証書発行条件

弊社指定の「保証書発行申請書」と「保証物件施工管理報告書」に必要事項をもれなくご記入の上、施工完了後3か月以内に弊社支店・営業所へご提出ください。

なお、この保証は、汚れ、カビ、こけ、藻等による外観上の変化に関する保証ではありません。

EXCELLENTSEAL

エクセレントシール

大容量の
500ml



エクセレントシール (VSLM5)

1. 環境性

専用のシーリングガンに装着するフィルムパック式を採用。使用後は小さく潰すことができるので、廃棄物の量も抑えられます。

※施工には専用のシーリングガンが必要です。

2. 施工性

容量の大幅アップにより、入替の手間を軽減。一度のセットでより長時間の作業が可能になりました。

※関連商品はP.294をご参照ください。

長期保証を支えるエクセレントシールの高性能

性能
1

強い接着力

一般的なシーリング材は、気候や天候の影響を受け、接着力が低下すると言われています。エクセレントシールは長期に渡って、**熱** **水** **湿気** にさらされても接着力をキープ。

下記の実験結果でも優れた数値を残しています。

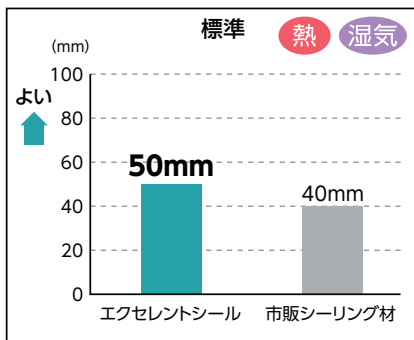
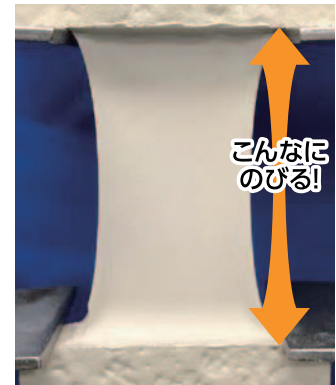

標準状態 (23°C、湿度50%) × 1週間

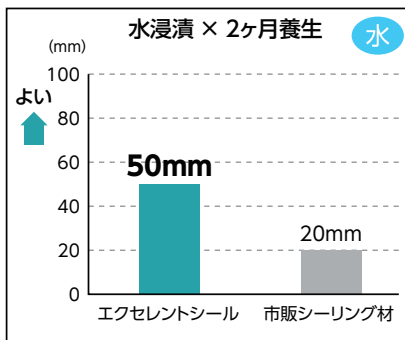

水浸漬 × 2ヶ月養生後

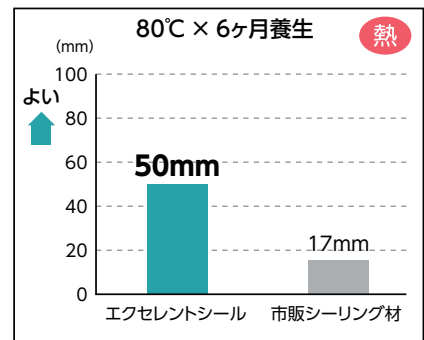

80°C × 6ヶ月養生後

※市販シーリング材：一般的な変成シリコーン系シーリング材

引っぱり接着試験
自社試験データ

性能
2

繰り返しの伸縮にも高い耐久性!

繰り返しの伸び縮みによって、一般的なシーリング材は疲労が蓄積し、亀裂・断裂がおこります。エクセレントシールは、繰り返しの伸縮に対して優れた耐久性を備えています。

■ エクセレントシール

15,000回伸縮後



問題
ナシ!

■ 市販シーリング材

15,000回伸縮後



亀裂
発生!

性能
3

長く続く“切れにくい”性能!

シーリング材が切れる要因として、よく挙げられる「固さ」と「伸びたときの戻る力」。エクセレントシールは、この2つの要因に、「柔らかさの持続力」と「伸縮時によくなじむ力」で対応。時間が経っても“切れにくい性能”を維持します。

数値が小さいほど
柔らかさが続く

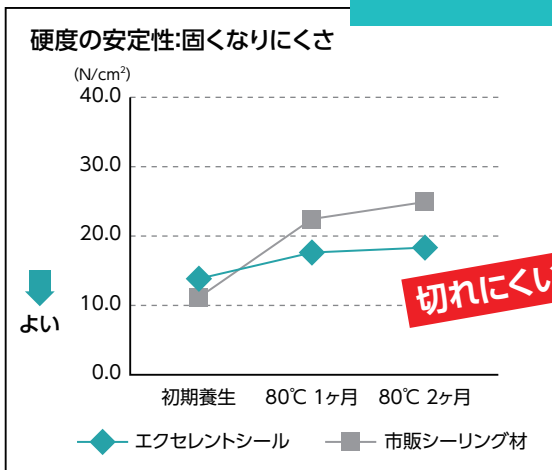

数値が小さいほど
伸縮時になじむ
性能が高い
(無理に戻ろうとしない)

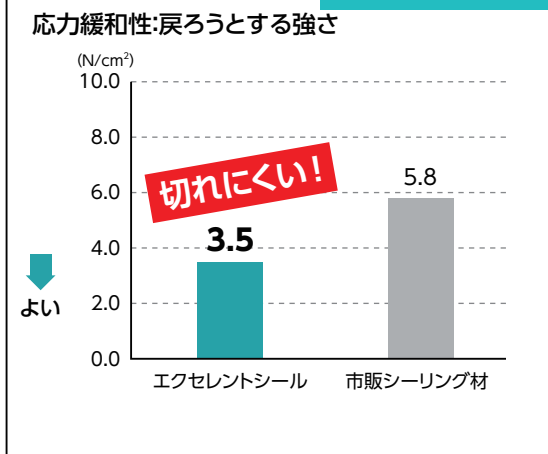

自社試験データ

エクセレントシール **最大** 20年保証

<p>雨でキレイに セルフ素 コート EXE30 (塗膜の変色・褪色 30年保証品)</p> <p>雨でキレイに セルフ素 コート EXE (塗膜の変色・褪色 20年保証品)</p> <p>雨でキレイに セルフ素 コート Archi (塗膜の変色・褪色 20年保証品)</p>	+	 <p>エクセレント シール保証</p>	▶	シーリング保証 ^{※1} 20年間
<p>雨でキレイに セルフ素 コート plus (塗膜の変色・褪色 15年保証品)</p>	+		▶	シーリング保証 ^{※1} 15年間
<p>AT-WALL15F AT-WALL14RW / 14FW (保証対象:2021年10月以降の出荷分より)</p>	+		▶	シーリング保証 ^{※2} 10年間

美しさも性能も長く続く、エクセレントシール VSLM5 (1成分型変成シリコン系シーリング材)

耐久性は?

シーリング目地部の
「著しい凝集破壊をしないこと」を保証^{※3}します

意匠性は?

シーリング目地部の
「著しい白化をしないこと」を保証^{※3}します

※1 「エクセレントシール」の保証は、弊社の塗膜の変色・褪色保証付き業系サイディング材「セルフ素コートEXE30」「セルフ素コートEXE」「セルフ素コートArchi」「セルフ素コートPLUS」シリーズのいずれかとともに施工した場合の保証となります。
 ※2 「エクセレントシール」の保証は、AT-WALL15F、14RW、14FWのいずれかとともに施工した場合の保証となります。(無塗装品を除く)
 ※3 施工起因による不具合は含まれません。また、保証内容に抵触するか否かは当社が判断するものとします。※保証書発行には条件があります。詳細は保証内容をよくご確認ください。

表面の“キレイ”が続く! ひび割れも起こりにくい!

【耐候性試験結果】

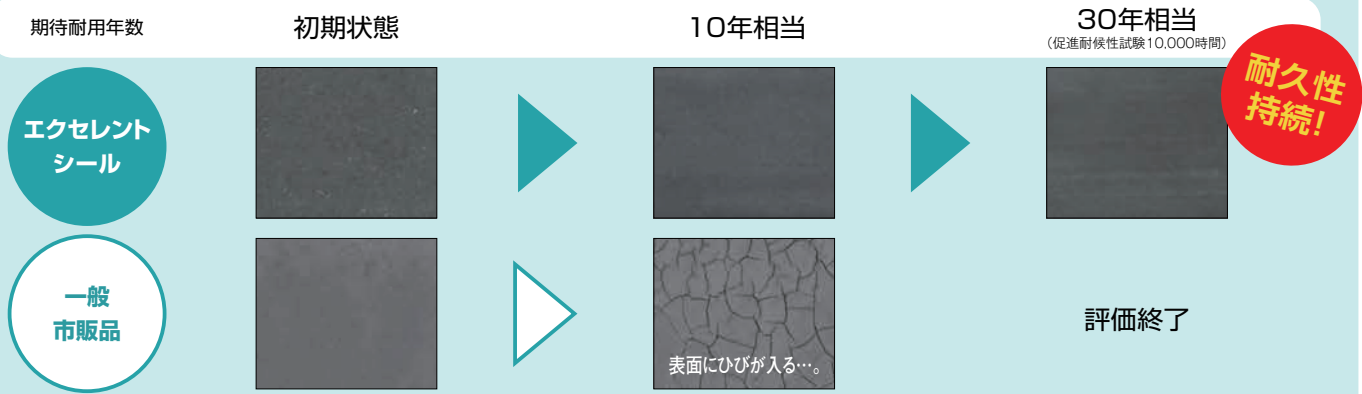

目地割れが起こりにくい!

【促進耐候性試験結果】

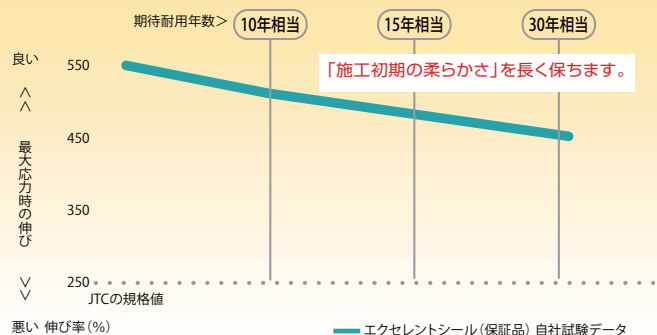

もちろん“美しさ”も長持ち!

【促進耐候性試験結果】

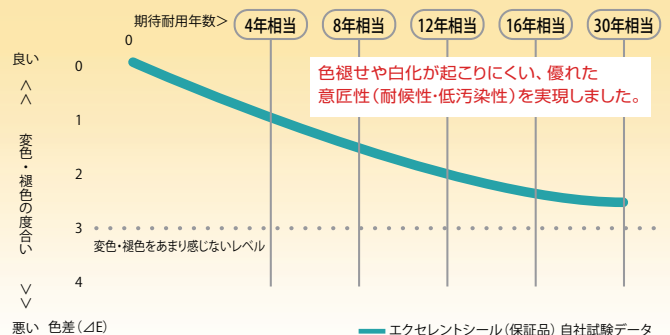

※促進耐候性試験強い日差しや熱、雨などの過酷な自然条件を短時間で再現する試験

旭トステム外装のエクセレントシール VSLM5は、 充実した品質保証システムにより皆様に安心をお届けしています。

エクセレント
シール保証

【エクセレントシール保証について】

保証対象

2016年1月以降出荷の旭トステム外装[AT-WALL]エクセレントシール
ただし、対象となるAT-WALL本体および同質出隅*とともに施工した物件に限ります。

AT-WALL 15F・14RW・14FWシリーズとともに施工した場合は2021年10月以降の出荷分とします。

*MATERIA軒天ボードは除きます。また、同質出隅には、同質ミドル出隅、同質ワイド出隅、同質長尺出隅、同質長尺ミドル出隅を含みます。次の不具合のないことを保証します。

保証内容

- (1)シーリング目地の著しい凝集破壊(厚み5mm未満の薄い部位を除く)。
- ※凝集破壊：シーリング自身の内部まで貫通した亀裂のことであり、接着面の剥離は含まれません。
- (2)シーリング目地の著しい白化(厚み5mm未満の薄い部位を除く)。

※著しいとは、施工年数を考慮しても見苦しく、社会通念上、明らかに補修が必要な状態を言います。
※施工起因による不具合は含まれません。また、保証内容に抵触するか否かは弊社が判断するものと致します。

保証期間

通常の使用環境下において、製品を使用した住宅、建築物の施工完了後からの年数です。
但し、この保証に基づき補償が行われた場合において、その後の保証期間は当初の保証期間の**残余期間**とします。

20年：AT-WALL 18VZ・15EN・15E・15EF・Archiシリーズとともに施工した場合

(※AT-WALL Archiシリーズは2023年2月以降出荷されたもの)

15年：AT-WALL 15PZ・15PN・15P・15PFシリーズとともに施工した場合

10年：AT-WALL 15F・14RW・14FWシリーズとともに施工した場合 ※無塗装品を除く

保証対象条件

1. 弊社が保証対象者に対して個別に保証書を発行した日本国内の**新築物件**とさせていただきます。
2. 原則として、シーリング施工技能士、シーリング管理士または、それに相当する知識と経験を持つ施工者、あるいは日本窯業外装材協会(NYG)サイディング施工士*が施工、管理し、施工管理報告(ロット番号を明記する)が提出された物件とさせていただきます。
3. 弊社純正の同質部材・純正金具・純正ビスおよび釘を使用し、設計・施工時の弊社最新版の「AT-WALL窯業系外装材総合カタログ」の技術資料、および別冊「AT-WALLテクニカルガイド」に従って設計・施工された物件とさせていただきます。
4. 適正に保管され、有効期限内に高耐候シーリング材が施工された物件とさせていただきます。
5. 特に、通気構法がなされていない場合は、保証の対象外になりますのでご注意ください。

※「NYGサイディング施工士」とは「厚生労働省認定 日本窯業外装材協会社内検定窯業系サイディング施工士」の略称で、NYGが主催する「窯業系サイディング施工士認定試験」の合格者に与えられる資格です。優れた技能と知識を有した、外装工事の専門技術者です。

保証対象者 補償方法

保証書の発行対象者は、元請業者様(住宅会社様、工務店様)とします。
保証内容に記載する不具合が発生した場合は、元請業者様が保管している本保証書を提示いただいた上で、不具合が本製品に起因することを弊社が認めることを条件に、不具合が発生した部分を限度として、不具合が発生していない部分と同程度に修復させるものとして、次のいずれかの内、弊社が最も適切と判断した方法をもって対応します。

1. 施工完了日から15年まで※1
 - (1)不具合部分の保証対象品自体の補修。
 - (2)不具合部分を対象とした代替製品の無償提供。
 - (3)不具合部分を対象とした下記金額の返金。
 - ・施工後2年以内に発覚した不具合の場合、製品価格※2、3を上限として弊社が査定した金額※4。
 - ・施工後3年目以降、15年までの間は製品価格※2、3を経過年数に応じて減額した額を上限として弊社が査定した金額※4。
 - (4)その他協議の上、最も適当と判断した方法。
 - ※1 弊社に申し出のあった時を基準とします。
 - ※2 高耐候シーリング材の販売当時のカタログ表示価格を基準に弊社が算定した価格。
 - ※3 防水紙、胴縁下地その他の部材、仮設足場並びに施工手間に相当する価格は含みません。
 - ※4 返金額は不具合の程度を考慮して弊社が判断いたします。
2. 施工完了日から16年以降～保証期間満了まで※5
 - 不具合部分を対象とした製品価格※6に経過年数に応じた掛け率を乗じて算出した製品査定価格※7、8を上限として弊社が査定した金額の返金 ※9、または返金額に相当する弊社製品の無償提供。
 - ※5 弊社に申し出のあった時を基準とします。
 - ※6 高耐候シーリング材の販売当時のカタログ表示価格を基準に弊社が算定した価格。
 - ※7 製品査定価格の算出基準

経過年数	製品査定価格(返金額の上限)
15年を越え16年まで	製品価格×50%
16年を越え17年まで	製品価格×40%
17年を越え18年まで	製品価格×30%
18年を越え19年まで	製品価格×20%
19年を越え20年まで	製品価格×10%
20年越え	0

- ※8 防水紙、胴縁下地その他の部材、仮設足場並びに施工手間に相当する価格は含みません。
- ※9 返金額は不具合の程度を考慮して弊社が判断いたします。

免責事項

- 製品本体保証の免責事項に加え、以下の場合も免責とさせていただきます。**
- (1)シーリング材の接着面が目地底を除く2面接着でない場合。(三角目地は保証対象外)
 - (2)設計目地寸法(基準値)は目地幅10mm×目地深さ8mmでない場合。
 - (3)施工許容誤差は、目地幅の基準値に対し±20%以内でなく、また目地深さは最低5mm以上で、目地深さ/目地幅の比率は1/2~1/1の範囲でない場合。
 - (4)シーリング目地の幅が施工時に比して、-20%から+30%の範囲を超える変位による本製品の損傷。
 - (5)内装工事による振動、壁材目地の構造に著しい振動を伴う状況や目地変形が起きた場合。
 - (6)プライマー未使用の本製品の剥離。
 - (7)現場塗装におけるシーリング材の上塗り塗装の剥離、ひび割れ。
 - (8)保守、改装、改築に起因する本製品の損傷、ならびに人為的に加えられた本製品の損傷。
 - (9)有効期限を経過した製品または適正な保管がなされなかった製品を使用したと認められる場合。
 - (10)5℃以下の気温で施工を行った場合。(ここでいう気温とは、該当物件に一番近い気象庁の温度測定地点の最高温度を指す)
 - (11)保証期間を経過後に申し出た場合。
 - (12)損傷ないし不具合を放置したために生じた拡大損傷の場合。

保証書発行条件

弊社指定の「保証書発行申請書」と「保証物件施工管理報告書」に必要事項をもれなくご記入の上、施工完了後3ヵ月以内に弊社支店・営業所へご提出ください。

なお、この保証は雨漏り等の現象、AT-WALL本体・純正同質部材および純正付属部材に関する保証ではありません。

AT-WALLの性能を保つために、メンテナンスを行うことをお勧めします。

AT-WALLの表面には耐候性のある塗装が施され、接続部には防水シーリングが施され、建物を保護しています。しかし、塗装およびシーリングは永久的なものではありません。適切な維持管理をしないで放置しておくと、サイディングのみならず建物自体の寿命も縮める結果にもなります。お早めのメンテナンス（再塗装、シーリングの打ち替えなど）の実施をお勧めします。

点検はお施主様ご自身で

維持管理の目的

1. サイディングによる不具合を未然に防止する
2. サイディングの寿命を伸ばす
3. サイディングの機能・性能を十分に発揮させる

点検時期の目安

入居時に初回の点検を行い、それ以降も1年ごとを目安に点検を行ってください。

点検のポイント

点検項目	点検内容	メンテナンス法
塗装表面の状態	著しい褪色、チョーキング	塗り替え
	藻・カビの発生	洗浄
	汚れ	洗浄
シーリング部の状態	ひび割れ、剥離	程度により部分打ち替え、全体打ち替え
外壁材の状態	ひび割れ、カケ	程度により部分部分補修、張り替え
	貫通亀裂・脱落	補強、もしくは張り替え
	針・ビスの浮き	打ち戻し、打ち直し

塗膜のメンテナンス

塗り替えについて

塗膜は外壁材の性能と美観を保つために重要な役割を果たしています。適切な時期に塗り替えを行ってください。

- 塗装表面の褪色や、チョーキング（触ると白い粉が手に付く）が目立つようであれば塗り替えを行ってください。塗り替えの時期は塗膜の変色・褪色30年保証品の場合は30～35年、塗膜の変色・褪色20年保証品の場合は20～25年、塗膜の変色・褪色15年保証品の場合は15～20年、それ以外の製品については5～7年が目安です。
- 旭トステム外装では、多色塗装品の再塗装には、住宅用高耐久性フッ素塗料「ルミステージ」での再塗装をお勧めしております。塗料についてのお問い合わせ先など詳細はP.324をご参照ください。



藻、カビ、汚れの洗浄について

藻・カビは適度な水分と温度等の環境条件が整えば、外壁に限らずどこにでも発生するものです。

外壁表面の藻やカビは表面で繁殖するだけで、根を建物内部まで伸ばすわけではなく、構造体に悪影響を及ぼすものではありません。ただし、藻・カビ、その他の汚れが付着した部分は塗膜の劣化度合いが他の部分と異なってきますので、こまめな清掃をお勧めします。[（日本窯業外装材協会発行「汚れたときはどうするの？」リーフレットをHPで参照ください）](#)

- 汚れは付着してから時間が経つと落ちにくくなりますので、なるべく早めに洗浄してください。
- 手の届く範囲の汚れは、柔らかいブラシや刷毛など利用して塗膜を傷つけないように水洗いしてください。強く汚れをこすり落とそうとすると塗膜自体を傷める恐れがありますので十分に注意してください。
- 高圧水による洗浄の場合は、外壁面から50cm以上離れた距離から50kg/cm²程度以下の水圧で散水してください。ただし、表面柄によっては若干欠け易いものがありますので、水圧については小面積で試し、適正な水圧を確認してから洗浄してください。
- 水のみで落ちない汚れについては、5～10倍に薄めた食器洗い用洗剤、もしくはカビ取り洗剤等をご使用ください。使用した洗剤はすみやかに水で洗い流して外壁表面に残さないでください。なお、洗剤をご使用になる際は、洗剤自体の使用上の注意を守ってご使用になってください。また、シンナーなどの溶剤は塗膜を傷めますので絶対に使用しないでください。
- 散水は必ず上から下に向けて行ってください。下から上に向けて散水すると、外壁材と外壁材の接合部などから大量に水が入り、漏水する恐れがあります。
- 高所等の危険な場所や部位の洗浄については、専門業者様にご依頼ください。

シーリングのメンテナンス

シーリングの補修、打ち替えについて

- 部分的なひび割れ、剥離程度の場合は、その部分のシーリング材の打ち替えをしてください。
- 全体的にシーリングのひび割れ、剥離など劣化がみられる場合は、全部のシーリングを打ち替えしてください。

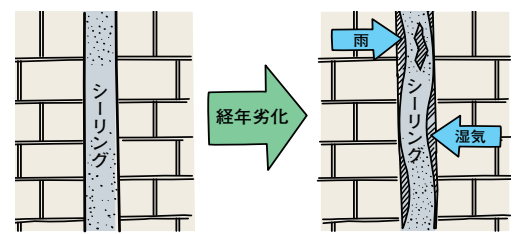

水分・湿気をシャットアウト
 ※シーリングの上から現場塗装した場合、建物の動きや温度・湿度により塗装表面にひびが入ることがあります。

外壁材のメンテナンス

(日本窯業外装材協会発行「サイディングの維持管理はどうするの」をHPで参照ください)

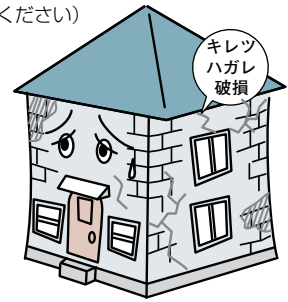

■ひび割れ、カケの補修について

- 部分的にひび割れ、カケが発生している場合は、その部分をパテ材と補修塗料で補修してください。
- ・ひび割れ、カケの程度によっては部分張替えを行ってください。

(補修塗料は工場塗装色と完全同色ではありませんので、補修面積が大きくなればなるほど、補修部分は目立つ傾向にあります。)

■補強、張替えについて

- ・釘を増し打ちするなど外壁材の補強を行ってください。補強による補修だけでは難しい場合は、部分張替えを行ってください。

※なお、販売終了品につきましては、同じ製品や専用の補修塗料を供給できないことがありますのでご了承ください。

その他の部材等のメンテナンス

■金属役物

- 水切り等の金属製役物が錆びたり、塗装が剥れたりしてきた場合は、適切な再塗装を行ってください。

■釘、ビス

- 外壁材を留め付けている釘、ビスに浮きなどが発生している場合は、打ち戻しをするか古い釘、ビスを取り除き新しく打ち直すなど適切に補修してください。

増改築や後工事の際のご注意

- 看板、エアコン等を後から取り付ける場合、外壁材自体への固定は行わないでください。必ず適切な補強をした下地材に固定してください。
- 既存の建物に新設の建物を増築する場合など、一枚の外壁材をそれぞれの建物にまたがって施工しないでください。建物の挙動の違いによって、割れなどが起こりやすくなります。

各種のメンテナンス方法について詳しくは、日本窯業外装材協会発行の「サイディングの維持管理はどうするの」を参考になさってください。

日本窯業外装材協会ホームページ <https://www.nyg.gr.jp/>

再塗装などの各種の補修工事については、住宅会社様、工務店様にご相談になり、専門工事業者様にご依頼下さい。

AT-WALLのメンテナンススケジュール

外壁を美しく保つには、定期的なメンテナンスが不可欠です。

※下表はメンテナンスのスケジュールの目安を示しております。各保証につきましては、AT-WALL品質保証・高耐候シーリング材保証 (P.82～P.87) をご確認ください。

	5年	10年	15年	20年	25年	30年
AT-WALL 18VZ* セラミック EXE 30 塗膜	塗替 不要		塗替 不要			塗替 不要
AT-WALL 15EN・15E・15EF セラミック EXE 塗膜	塗替 不要		塗替 不要			塗替 不要
AT-WALL Archi セラミック Archi シーリング部 (高耐候)	打替 不要	打替 不要	打替 不要	打替 不要	打替 不要	打替 不要
AT-WALL 15PZ* セラミック plus 塗膜	塗替 不要		塗替 不要			塗替 不要
AT-WALL 15PN・15P・15PF セラミック plus 塗膜	塗替 不要		塗替 不要			塗替 不要
MATERIA軒天ボード セラミック MATERIA シーリング部 (高耐候)	打替 不要	打替 不要	打替 不要	打替 不要	打替 不要	打替 不要
一般品*1	塗膜	塗替		塗替		塗替
	シーリング部	打替	打替	打替	打替	打替

*1 18VZ、15PZは板間・出入隅部・通気軒天井切りを使用した場合の軒天部はシーリングレスです。
カンシキくん窓部材を使用した場合の開口部まわりの充てんシーリング部は、本体メンテナンス時に点検を行ってください。
※外壁材本体に部分的な亀裂、欠け、キズ、汚れなどが日常点検・定期点検時に見られた際は、パテ埋めや部分張り替え、塗装補修等を行ってください。
また、シーリング部に部分的な目地の痩せ・剥離・亀裂・汚れなどの傷みが見られる場合、部分補修や洗浄等を行ってください。
適切な時期に適切なメンテナンス処理をせず放置すると、外壁のみならず建物全体に不具合が発生することがあります。
(定期点検時とは別に、地震・台風などの後にも点検を行ってください)
※メンテナンススケジュールは建築物の立地(地域・環境条件)や、使用条件により劣化速度が異なりますので、メンテナンス時期も同様ではありません。このメンテナンススケジュールは、あくまでも目安としてメンテナンス計画にご活用ください。
※シーリングのメンテナンスは、目地底まで達する目地切れなど目地に著しい亀裂・断裂が起こった場合に行うことを目安としています。

18VZ

モザイクストーンVZ/
クリアホワイトF



AT-WALL18VZ



ロッサーノVZ	P.92
ウッドタイルVZ	P.93 仕様変更
ニューグレイスタイルVZ	P.94
ルミナードVZ	P.95
モザイクストーンVZ	P.96
●共通施工部材	P.102



優れた耐候性に加え、防汚性(セルフクリーニング)機能を有したワックス塗装です。30年保証対象商品です。



の専用施工部材シリーズです。

三辺合じゃくり工法専用施工部材



「カンシキくん」体系一覧	P.98
「カンシキくん」工法別使用部材一覧	P.100
「カンシキくん」部材(本体接合部・出入隅部)	P.102
「カンシキくん」部材(入隅ジョイナーカラー対応表)	...	P.103
「カンシキくん」窓部材(窓まわり部)	P.104
「カンシキくん」窓部材(ひさし・水切り)	P.105
「カンシキくん」部材(スチール胴縁)	P.105

ロッサーノVZ

天然石をモチーフにした大割石積柄。3種のテクスチャーを織り交ぜた高級感あるデザインは、邸宅スタイルにおすすめです。

施工例はHPをご覧ください。



	適用下地・工法				地域	
	木造		鉄骨造		一般	寒冷
釘留め	胴縁なし	木胴縁	鉄骨胴縁	木胴縁	○	○
金具留め(2mm)	×	×	×	×		
金具留め(5mm)	×	○	×	○*		
通気金具留め(15mm)	○	×	○	×		

防火準耐火認定についてはP.352をご参照ください。*P.344の技術指針をご参照ください。

不燃材料認定番号	準耐火構造認定番号	防火構造認定番号
QM-0668	1時間準耐火(耐火4等級相当)	防火構造(耐火2等級相当)
*準不燃材料認定番号となります。	QF060BE-9225	QF045BE-9226

木造: PC030BE-9201
鉄骨: PC030BE-9202

18mm厚

工法 | 三辺合しゃくり工法 | 金具留め工法

塗膜の変色・褪色 30年保証 (→P.60)

製品本体保証 (→P.82)

エクセレントシール保証 (→P.87)

耐火等級4等級 (→P.357)

劣化軽減関連商品

長さ 1,820mm

省施工 長寿命 防汚性 (→P.322)

トップクリアー | 親水性フッ素 | 防汚性 | マルチトーン | ヨコ張り

シーリングレス工法

セルアックスコート EXE 30

塗膜の変色・褪色 30年保証

共通施工部材 P.102

施工関連部材 P.238

横張り金具留め(5mm) P.240

横張り金具留め(2mm) P.242

縦張り通気金具留め(15mm) P.244

縦張り金具留め(5mm) P.246

横・縦張り釘留め P.248

三辺合しゃくり工法 P.250

新四辺合しゃくり工法 P.260



RSVZ8GA ロッサーノグレーF

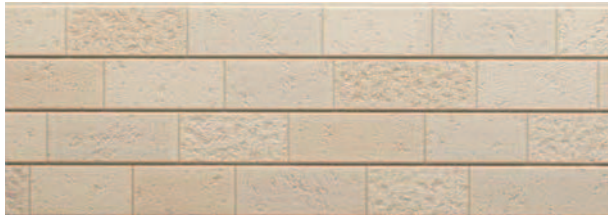

RSVZ8JA ロッサーノベージュF



RSVZ8JB ロッサーノアイボリーF



RSVZ8KA ロッサーノブラックF



外観上のご注意について、P.392を必ずお読みください。

RSVZ8JB

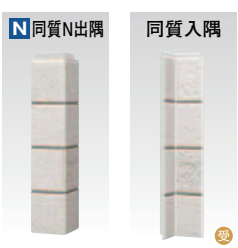

■表面アップ写真

本体 税抜価格	10,100円/1枚 (12,197円/m ²)
共通 施工部材	P.102

品名	品 種 記 号				税 抜 価 格	梱 包	サイズ/仕様
本 体 名	RSVZ8GA ロッサーノグレーF	RSVZ8JA ロッサーノベージュF	RSVZ8JB ロッサーノアイボリーF	RSVZ8KA ロッサーノブラックF	10,100円/1枚 (12,197円/m ²)	2枚/1梱包 (約16kg/1枚)	18×455×1,820mm
N 同質N出隅	URSVZN8GA	URSVZN8JA	URSVZN8JB	URSVZN8KA	7,190円/1本 (15,802円/m)	4本/1箱	110×110×455mm (内寸:92×92×455mm)
同質入隅【オプション】(受)	URSVZR8GA	URSVZR8JA	URSVZR8JB	URSVZR8KA	10,320円/1本 (22,681円/m)	4本/1箱	90×90×455mm
エクセレントシール	VSLM5IWT	VSLM5IVW	VSLM5XSN	VSLM5KSB	7,410円/1本	20本/1ケース	500ml
補修塗料	VHTF3SVGA	VHTF2SVJA*3	VHTF2SVJB*3	VHTF1DLKA*4	12,450円/1セット	3缶/1セット	80g×3
木口補修塗料	VHTFB200IWT	VHTFB200LIF	VHTFB200NWF	VHTFB200SBKA	6,880円/1缶	1缶	200g
木口専用カラーシーラー*1 (寒冷地域不可)	VKCS147IWT	VKCS147LIFS	VKCS147NWFS	VKCS147SBKAS	16,000円/1セット	2缶/1セット	147g
出隅部隙間仕上材	VDS150IWT	VDS150MIV	VDS150NWT	VDS150CBL	13,420円/1個	1個	150g
入隅ジョイナー18*2	URMJRN18NW	URMJRN18WB	URMJRN18NW	URMJRN18PB2	6,540円/1本	2本/1箱	ℓ=3,000mm
リングネイル②	VRN60IWT	VRN60IVW	VRN60NW	VRN60SBK	7,510円/1箱	約450本/1箱	2.4φ×60mm

【オプション】 入隅部は「カンシキくん入隅ジョイナー」または「同質入隅」どちらかを選択して納めてください。*1 一般地域専用 *2 入隅ジョイナー18は向きがあります。P.103をご確認ください。入隅ジョイナーは「カンシキくん」部材です。*3 VHTF2SVJA、VHTF2SVJB: 税抜価格8,290円/1セット 80g×2 2缶/1セット *4 VHTF1DLKA: 税抜価格4,150円/1缶 80g×1 ※エクセレントシールの使用には別売りのシーリングガン (VSLCG: 税抜価格12,900円/1本)、シールプライマー(VPM100F: 税抜価格1,820円/1缶) が必要です。 ※リングネイル① (P.103) は留め金具に、リングネイル②は窓まわりなど留め金具の使えない部分で、必ず先穴をあけてご使用ください。 ※リングネイル②は近似色での設定です。

ウッドタイルVZ

※旧品番の在庫なくなり次第、新品番へ切り替え
大割タイル調の表面に木目のテクスチャーを施し、
落ち着いたある仕上がりでナチュラルな外観を
演出します。

施工例はHPを
ご覧ください。



	適用下地・工法				地域	
	木造		鉄骨造		一般	寒冷
	胴縁なし	木胴縁	鉄骨胴縁	木胴縁		
釘留め	×	×	×	×		
金具留め(2mm)	×	○	×	×	○	○
金具留め(5mm)	×	○	×	○*		
通気金具留め(15mm)	○	×	○	×		

防火・準耐火認定についてはP.352をご参照ください。*P.344の技術指針をご参照ください。

不燃材料認定番号	準耐火構造認定番号	防火構造認定番号
QM-0668	1時間準耐火(耐火4等級相当)	防火構造(耐火2等級相当)
	45分準耐火(耐火3等級相当)	

※準不燃材料認定番号となります。 QF060BE-9225 QF045BE-9226
木造: PC030BE-9201 鉄骨: PC030BE-9202

工法 | 三辺合しゃくり工法 | 金具留め工法

塗装の
変色・褪色
保証
30年保証
緑色(→P.63)

製品本体
保証
(→P.82)

エクセレント
シール保証
(→P.87)

耐火等級
4等級
(→P.957)

劣化軽減
関連商品

トップ
クリアー

親水性
フッ素

防汚性

マルチ
トーン

ヨコ張り

省施工
長寿命
防汚性
(→P.322)

長さ 1,820mm

この商品(関連部材含む)は仕様変更となります。
製造方法が品種記号毎に若干異なっているため品種記号を分けております。外観に大きな差異
はありませんが混使用は不可とさせていただきます。

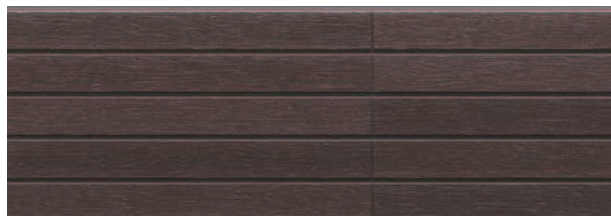

DTVZ8BBF1H ビターブラウンF

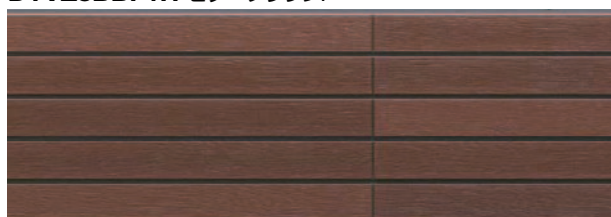

DTVZ8KKF1H ダークオークF

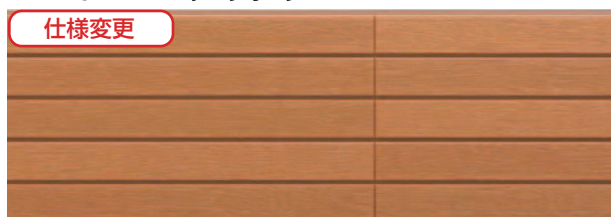

DTVZ8MPF
DTVZ8MPF1H メープルオレンジF



外観上のご注意について、P.392を必ずお読みください。 DTVZ8BBF1H

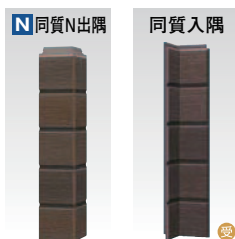

※全体にぼかし塗装を施しています。



■表面アップ写真 ※

上段: 従来品番
下段: 新品番
新旧混使用不可

品名	品種記号			税抜価格	梱包	サイズ/仕様
本体名	DTVZ8BBF1H ビターブラウンF	DTVZ8KKF1H ダークオークF	DTVZ8MPF DTVZ8MPF1H メープルオレンジF	10,100円/1枚 (12,197円/㎡)	2枚/1梱包 (約16kg/1枚)	18×455×1,820mm
N 同質N出隅	UDTVZN8BBF1H	UDTVZN8KKF1H	UDTVZN8MPF UDTVZN8MPF1H	7,190円/1本 (15,802円/㎡)	4本/1箱	110×110×455mm (内寸:92×92×455mm)
同質入隅 [オプション] 受	UDTVZR8BBF1H	UDTVZR8KKF1H	UDTVZR8MPF UDTVZR8MPF1H	10,320円/1本 (22,681円/㎡)	4本/1箱	90×90×455mm
エクセレントシール	VSLM5BR	VSLM5RSB	VSLM5MPF	7,410円/1本	20本/1ケース	500ml
補修塗料	VHTF4BBF	VHTF4KKF	VHTF3MPF*3	16,610円/1セット	4缶/1セット	80g×4
木口補修塗料	VHTFB200BBF1	VHTFB200KKF1	VHTFB200MPF	6,880円/1缶	1缶	200g
木口専用カラーシーラー*1 寒冷地域不可	VKCS147BBFS	VKCS147KKFS	VKCS147MPFS	16,000円/1セット	2缶/1セット	147g
出隅部隙間仕上材	VDS150DCR	VDS150DCR	VDS150ROR	13,420円/1個	1個	150g
入隅ジョイナー18*2	URMJRN18BR	URMJRN18BR	URMJRN18SOR	6,540円/1本	2本/1箱	ℓ=3,000mm
リングネイル②	VRN60BR	VRN60KKF	VRN60WMP	7,510円/1箱	約450本/1箱	2.4φ×60mm

[オプション] 入隅部は「カンシキくん入隅ジョイナー」または「同質入隅」どちらかを選択して納めてください。*1 一般地域専用 *2 入隅ジョイナー18は向きがあります。P.103をご確認ください。入隅
ジョイナーは「カンシキくん」部材です。*3 VHTF3MPF: 税抜価格12,450円/1セット 80g×3 3缶/1セット ※エクセレントシールの使用には別売りのシーリングガン (VSLCG: 税抜価格12,900円/1本)、シー
ルプライマー (VPM100F: 税抜価格1,820円/1缶) が必要です ※リングネイル① (P.103) は留め金具に、リングネイル②は窓まわりなど留め金具の使えない部分で、必ず先穴をあけてご使用ください。 ※リング
ネイル②は近似色での設定です。
の部材は仕様変更となります。詳しくはP.52をご覧ください。

ガーベナル
18mm厚

シーリング
レス工法

セルファッ素
コート
EXE 30

塗膜の
変色・褪色
保証
30年保証

共通
施工部材
P.102

施工
関連部材

横張り
通気金具留め
(15mm)
P.238

横張り
金具留め
(5mm)
P.240

横張り
金具留め
(2mm)
P.242

縦張り
通気金具留め
(15mm)
P.244

縦張り
金具留め
(5mm)
P.246

横・縦張り
釘留め
P.248

三辺
合しゃくり工法
P.250

新四辺
合しゃくり工法
P.260

円/㎡

12,000

11,000

10,000

9,000

8,000

7,000

6,000

5,000

4,000

ニューグレイスタイルVZ

細やかなストライプに、ランダムなトーンの色リング。ベース柄としてもアクセントとしても、存在感たっぷりのタイル柄です。



	適用下地・工法				地域	
	木造		鉄骨造		一般	寒冷
	胴縁なし	木胴縁	鉄骨胴縁	木胴縁		
釘留め	×	×	×	×		
金具留め(2mm)	×	○	×	×	○	○
金具留め(5mm)	×	○	×	○*		
通気金具留め(15mm)	○	×	○	×		

防火準耐火認定についてはP.352をご参照ください。*P.344の技術指針をご参照ください。

不燃材料認定番号	準耐火構造認定番号	防火構造認定番号
QM-0668	1時間準耐火(耐火4等級相当) 45分準耐火(耐火3等級相当)	防火構造(耐火2等級相当)
※準不燃材料認定番号となります。	QF060BE-9225	QF045BE-9226
		木造: PC030BE-9201 鉄骨: PC030BE-9202

18mm厚

工法 | 三辺合しゃくり工法 | 金具留め工法

長さ **1,820mm**

- 塗膜の劣化・変色保証 30年保証 (→P.69)
- 製品本体保証 (→P.82)
- エクセレントシール保証 (→P.87)
- 耐火等級4等級 (→P.357)
- 劣化軽減関連商品
- トップクリアー
- 親水性フッ素
- 防汚性
- マルチトーン
- ヨコ張り
- 省施工 長寿命 防汚性 (→P.322)

シーリングレス工法

セルフッ素コート EXE 30

塗膜の劣化・変色保証 30年保証

共通施工部材 P.102

施工関連部材
横張り 通気金具留め(15mm) P.238

横張り 金具留め(5mm) P.240
横張り 金具留め(2mm) P.242

縦張り 通気金具留め(15mm) P.244

縦張り 金具留め(5mm) P.246
横・縦張り 釘留め P.248

三辺合しゃくり工法 P.250

新四辺合しゃくり工法 P.260

円/㎡
12,000
11,000
10,000
9,000
8,000
7,000
6,000
5,000
4,000

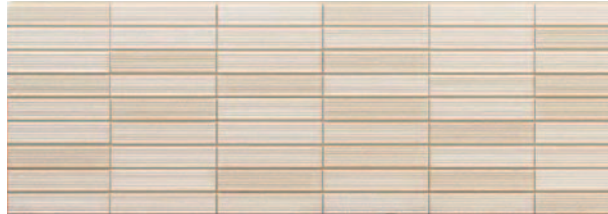

NGVZ8GHF GRホワイトF

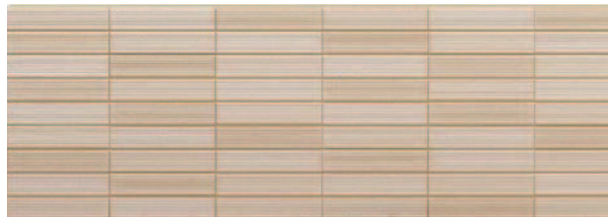

NGVZ8GIF GRアイボリーF



NGVZ8GKF GRカーキF



外観上のご注意について、P.392を必ずお読みください。 NGVZ8GHF

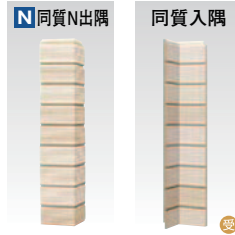

※ タイル独特の焼きむらを表現するため柄にまたがってぼかし塗装を施しています。
※ 特殊クリアー塗装を施しているため、凹部が白く濁って見えることがあります。



■表面アップ写真 ※

本体 税抜価格	8,300円/1枚 (10,023円/㎡)
共通 施工部材	P.102

品名	品種記号			税抜価格	梱包	サイズ/仕様
本体名	NGVZ8GHF GRホワイトF	NGVZ8GIF GRアイボリーF	NGVZ8GKF GRカーキF	8,300円/1枚 (10,023円/㎡)	2枚/1梱包 (約17kg/1枚)	18×455×1,820mm
N同質N出隅	UNGVZN8GHF	UNGVZN8GIF	UNGVZN8GKF	5,680円/1本 (12,484円/㎡)	4本/1箱	110×110×455mm (内寸:92×92×455mm)
同質入隅 [オプション] 受	UNGVZR8GHF	UNGVZR8GIF	UNGVZR8GKF	9,460円/1本 (20,791円/㎡)	4本/1箱	90×90×455mm
エクセレントシール	VSLM5IVW	VSLM5DIV	VSLM5LB	7,410円/1本	20本/1ケース	500ml
補修塗料	VHTF4GHF	VHTF4GIF	VHTF4GKF	16,610円/1セット	4缶/1セット	80g×4
木口補修塗料	VHTFB200LIF	VHTFB200GIF	VHTFB200GKF	6,880円/1缶	1缶	200g
木口専用カラーシーラー*1 寒冷地域不可	VKCS147LIFS	VKCS147GIFS	VKCS147GKFS	16,000円/1セット	2缶/1セット	147g
出隅部隙間仕上材	VDS150MIV	VDS150GIF	VDS150AB	13,420円/1個	1個	150g
入隅ジョイナー18*2	URMJRN18NW	URMJRN18SOB	URMJRN18BR	6,540円/1本	2本/1箱	φ=3,000mm
リングネイル②	VRN60IVW	VRN60IVW	VRN60BNT	7,510円/1箱	約450本/1箱	2.4φ×60mm

[オプション] 入隅部は「カンシキくん入隅ジョイナー」または「同質入隅」どちらかを選択して納めてください。*1 一般地域専用 *2 入隅ジョイナー18は向きがあります。P.103をご確認ください。入隅ジョイナーは「カンシキくん」部材です。*エクセレントシールの使用には別売りのシーリングガン (VSLCG: 税抜価格12,900円/1本)、シールプライマー (VPM100F: 税抜価格1,820円/1缶) が必要です。*リングネイル① (P.103) は留め金具に、リングネイル②は窓まわりなど留め金具の使えない部分で、必ず先穴をあけてご使用ください。*リングネイル②は近似色での設定です。

ルミナードVZ

クラフト感のあるラインや石柄を施したポータータイル柄です。ナチュラルなテクスチャーを加えることで幅広いスタイルにマッチします。



	適用下地・工法				地域	
	木造		鉄骨造		一般	寒冷
	胴縁なし	木胴縁	鉄骨胴縁	木胴縁		
釘留め	×	×	×	×		
金具留め(2mm)	×	○	×	×	○	○
金具留め(5mm)	×	○	×	○*		
通気金具留め(15mm)	○	×	○	×		

防火・準耐火認定についてはP.352をご参照ください。*P.344の技術指針をご参照ください。

不燃材料認定番号	準耐火構造認定番号	防火構造認定番号
QM-0668	1時間準耐火(耐火4等級相当)	防火構造(耐火2等級相当)
	45分準耐火(耐火3等級相当)	

*準不燃材料認定番号となります。 QF060BE-9225 QF045BE-9226 木造:PC030BE-9201 鉄骨:PC030BE-9202

工法 | 三辺合しゃくり工法 金具留め工法

塗膜の
変色年保証
30年保証
緑色(→P.63)

製品本体
保証
(→P.82)

エクセレント
シール保証
(→P.87)

耐火等級
4等級
(→P.957)

劣化軽減
関連商品

長さ **1,820mm**

トップ
クリアー

親水性
フッ素

防汚性

モノ
トーン

ヨコ張り

省施工
長寿命
防汚性
(→P.322)



LUVZ8CWF クリアホワイトF

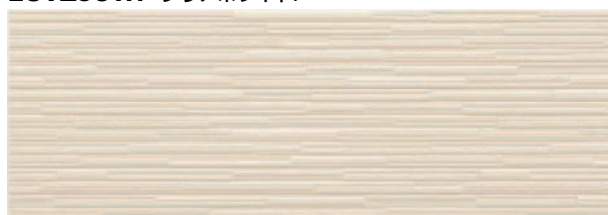

LUVZ8NWF ナチュラルホワイトF



LUVZ8PBF ペールブラックF



外観上のご注意について、P.392を必ずお読みください。

LUVZ8CWF

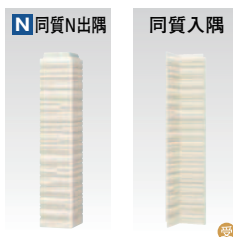

■表面アップ写真

本体 税抜価格	8,300円/1枚 (10,023円/㎡)
共通 施工部材	P.102

品名	品種記号			税抜価格	梱包	サイズ/仕様
本体名	LUVZ8CWF クリアホワイトF	LUVZ8NWF ナチュラルホワイトF	LUVZ8PBF ペールブラックF	8,300円/1枚 (10,023円/㎡)	2枚/1梱包 (約17kg/1枚)	18×455×1,820mm
N 同質N出隅	ULUVZN8CWF	ULUVZN8NWF	ULUVZN8PBF	5,680円/1本 (12,484円/㎡)	4本/1箱	110×110×455mm (内寸:92×92×455mm)
同質入隅 [オプション] 受	ULUVZR8CWF	ULUVZR8NWF	ULUVZR8PBF	9,460円/1本 (20,791円/㎡)	4本/1箱	90×90×455mm
エクセレントシール	VSLM5KSW	VSLM5XSN	VSLM5PB	7,410円/1本	20本/1ケース	500ml
補修塗料	VHTF1CLW	VHTF1NWF	VHTF1PBF	4,150円/1缶	1缶	80g
木口補修塗料	VHTFB200CLW	VHTFB200NWF	VHTFB200PBF	6,880円/1缶	1缶	200g
木口専用カラーシーラー*1 寒冷地域不可	VKCS147CLWS	VKCS147NWF	VKCS147PBF	16,000円/1セット	2缶/1セット	147g
出隅部隙間仕上材	VDS150CLWN	VDS150NWT	VDS150PB	13,420円/1個	1個	150g
入隅ジョイナー18*2	URMJRN18NW	URMJRN18NW	URMJRN18PB2	6,540円/1本	2本/1箱	ℓ=3,000mm
リングネイル②	VRN60CLW	VRN60NW	VRN60PB	7,510円/1箱	約450本/1箱	2.4φ×60mm

[オプション] 入隅部は「カンシキくん入隅ジョイナー」または「同質入隅」どちらかを選択して納めてください。*1 一般地域専用 *2 入隅ジョイナー18は向きがあります。P.103をご確認ください。入隅ジョイナーは「カンシキくん」部材です。*エクセレントシールの使用には別売りのシーリングガン (VSLCG: 税抜価格12,900円/1本)、シールプライマー (VPM100F: 税抜価格1,820円/1缶) が必要です。*リングネイル① (P.103) は留め金具に、リングネイル②は窓まわりなど留め金具の使えない部分で、必ず先穴をあけてご使用ください。*リングネイル②は近似色での設定です。

受 この表示のある商品は発注後2週間前後(除く土日)の納入となります。納期をご確認ください。

この紙面に掲載の価格はメーカー希望小売価格です。消費税・施工費用・運賃は含まれておりません。印刷物のため、実物の色柄と多少異なる場合がございます。

シーリング
レス工法

セルファッ素
コート
EXE 30

塗膜の
変色・緑色
30年保証

共通
施工部材

P.102

施工
関連部材

横張り
通気金具留め
(15mm)

P.238

横張り
金具留め
(5mm)

P.240

横張り
金具留め
(2mm)

P.242

縦張り
通気金具留め
(15mm)

P.244

縦張り
金具留め
(5mm)

P.246

横・縦張り
釘留め

P.248

三辺
合しゃくり工法

P.250

新四辺
合しゃくり工法

P.260

円/㎡

12,000

11,000

10,000

9,000

8,000

7,000

6,000

5,000

4,000

AT-WALL18VZ LUMIFLON

モザイクストーンVZ

セルフッ素コート EXE 30
詳しくは >>> P.34~P.49



2種類の大きさの異なるアンティーク調の大理石をランダムに配置し変化に富んだ外観を創り出します。

	適用下地・工法				地域	
	木造		鉄骨造		一般	寒冷
	胴縁なし	木胴縁	鉄骨胴縁	木胴縁		
釘留め	×	×	×	×		
金具留め(2mm)	×	○	×	×	○	○
金具留め(5mm)	×	○	×	○*		
通気金具留め(15mm)	○	×	○	×		

防火・準耐火認定についてはP.352をご参照ください。*P.344の技術指針をご参照ください。

不燃材料認定番号	準耐火構造認定番号	防火構造認定番号
QM-0668	1時間準耐火(耐火4等級相当) 45分準耐火(耐火3等級相当)	防火構造(耐火2等級相当)
※準不燃材料認定番号となります。	QF060BE-9225	QF045BE-9226
		木造: PC030BE-9201 鉄骨: PC030BE-9202

18mm厚

工法 | 三辺合じり工法 | 金具留め工法

長さ **1,820mm**

塗膜の
変色・褪色
30年保証
緑色 (→P.69)

製品本体保証 (→P.82)

エクセレントシール保証 (→P.87)

耐火等級4等級 (→P.357)

劣化軽減関連商品

トップクリアー

親水性フッ素

防汚性

モノトーン

ヨコ張り

省施工
長寿命
防汚性
(→P.322)

シーリングレス工法

セルフッ素コート EXE 30

塗膜の
変色・褪色
30年保証

共通
施工部材
P.102

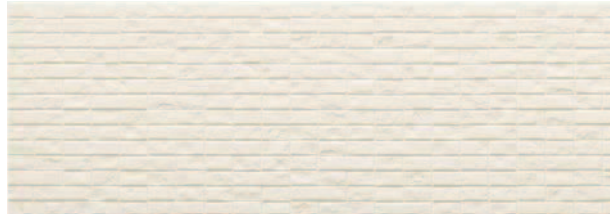

MZVZ8CWF クリアホワイトF



MZVZ8DCF ディープチャコールF

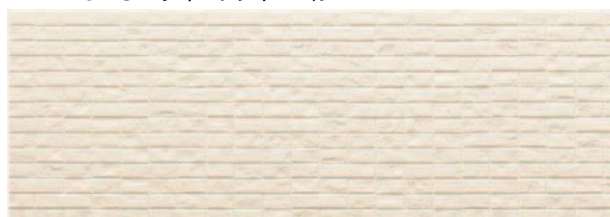

MZVZ8NWF ナチュラルホワイトF



外観上のご注意について、P.392を必ずお読みください。

MZVZ8DCF

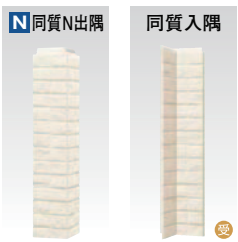

■表面アップ写真

施工
関連部材

横張り
通気金具留め
(15mm)
P.238

横張り
金具留め
(5mm)
P.240

横張り
金具留め
(2mm)
P.242

縦張り
通気金具留め
(15mm)
P.244

縦張り
金具留め
(5mm)
P.246

横・縦張り
釘留め
P.248

三辺
合じり工法
P.250

新四辺
合じり工法
P.260

本体 税抜価格	8,300円/1枚 (10,023円/m ²)
共通 施工部材	P.102

品名	品種記号			税抜価格	梱包	サイズ/仕様
本体名	MZVZ8CWF クリアホワイトF	MZVZ8DCF ディープチャコールF	MZVZ8NWF ナチュラルホワイトF	8,300円/1枚 (10,023円/m ²)	2枚/1梱包 (約17kg/1枚)	18×455×1,820mm
N同等N出隅	UMZVZN8CWF	UMZVZN8DCF	UMZVZN8NWF	5,680円/1本 (12,484円/m)	4本/1箱	110×110×455mm (内寸:92×92×455mm)
同質入隅 [オプション] 受	UMZVZR8CWF	UMZVZR8DCF	UMZVZR8NWF	9,460円/1本 (20,791円/m)	4本/1箱	90×90×455mm
エクセレントシール	VSLM5KSW	VSLM5DCA	VSLM5XSN	7,410円/1本	20本/1ケース	500mℓ
補修塗料	VHTF1CLW	VHTF1DCAN	VHTF1NWF	4,150円/1缶	1缶	80g
木口補修塗料	VHTFB200CLW	VHTFB200DCAN	VHTFB200NWF	6,880円/1缶	1缶	200g
木口専用カラーシーラー*1 寒冷地域不可	VKCS147CLWS	VKCS147DCANS	VKCS147NWF	16,000円/1セット	2缶/1セット	147g
出隅部隙間仕上材	VDS150CLWN	VDS150DCR	VDS150NWT	13,420円/1個	1個	150g
入隅ジョイナー18*2	URMJRN18NW	URMJRN18PB2	URMJRN18NW	6,540円/1本	2本/1箱	ℓ=3,000mm
リングネイル②	VRN60CLW	VRN60DCA	VRN60NW	7,510円/1箱	約450本/1箱	2.4φ×60mm

[オプション] 入隅部は「カンシキくん入隅ジョイナー」または「同質入隅」どちらかを選択して納めてください。*1 一般地域専用 *2 入隅ジョイナー18は向きがあります。P.103をご確認ください。入隅ジョイナーは「カンシキくん」部材です。*エクセレントシールの使用には別売りのシーリングガン (VSLCG: 税抜価格12,900円/1本)、シールプライマー (VPM100F: 税抜価格1,820円/1缶) が必要です。*リングネイル① (P.103) は留め金具に、リングネイル②は窓まわりなど留め金具の使えない部分で、必ず先穴をあけてご使用ください。*リングネイル②は近似色での設定です。

18
mm厚



シーリングレス工法

セルフ素コート
EXE30

塗膜の
変色・褪色
30年保証

共通
施工部材
P.102

施工
関連部材
横張り
通気金具留め
(15mm)
P.238

横張り
金具留め
(5mm)
P.240

横張り
金具留め
(2mm)
P.242

縦張り
通気金具留め
(15mm)
P.244

縦張り
金具留め
(5mm)
P.246

横・縦張り
釘留め
P.248

三辺
合わせり工法
P.250

新四辺
合わせり工法
P.260

円/m ²
12,000
11,000
10,000
9,000
8,000
7,000
6,000
5,000
4,000



■カンシキくん
窓まわり部の施工実例

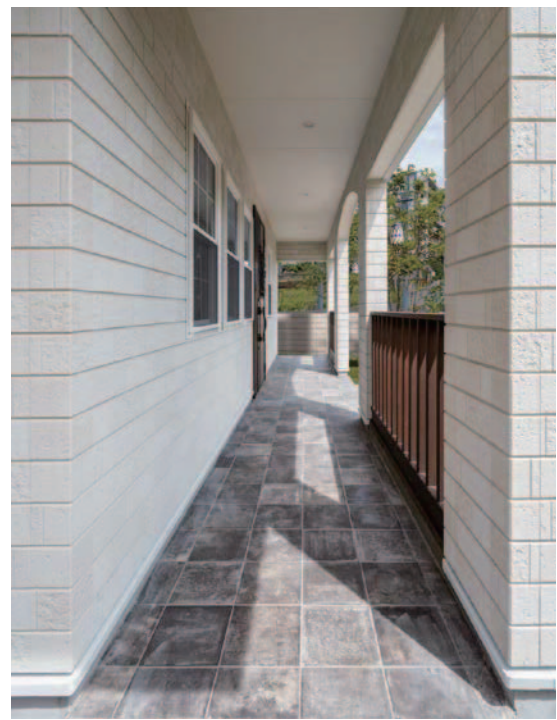

特許取得済

意匠登録済

高意匠、高耐候性を実現する、三辺合じゃくり工法の専用施工部材です。
本体接合部、出隅部、窓まわり部のシーリングレス化を可能にします。

部材表

本体接合部
出隅部・入隅部 → P.102

工法 | 三辺合じゃくり工法 | 金具留め工法



詳しくは >>> P.18~P.33, P.46~P.47



■本体接合部

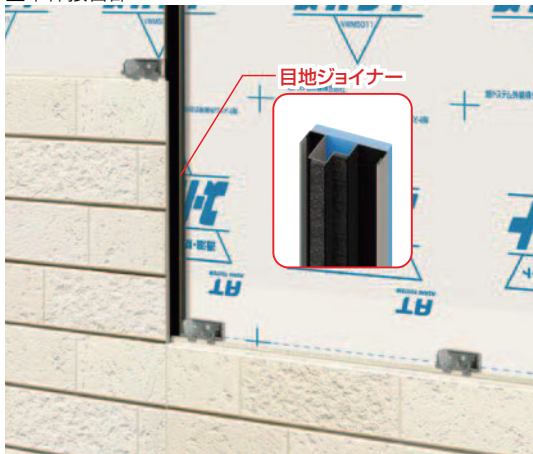

目地ジョイナー

「カンシキくん目地ジョイナー」を入れ、サイディング本体を張り上げます。



完成イメージ

施工
関連部材

横張りの
通気金具留め
(15mm)
P.238

横張りの
金具留め
(5mm)
P.240

横張りの
金具留め
(2mm)
P.242

縦張りの
通気金具留め
(15mm)
P.244

縦張りの
金具留め
(5mm)
P.246

横・縦張りの
釘留め
P.248

三辺
合じゃくり工法
P.250

新四辺
合じゃくり工法
P.260

■出隅部

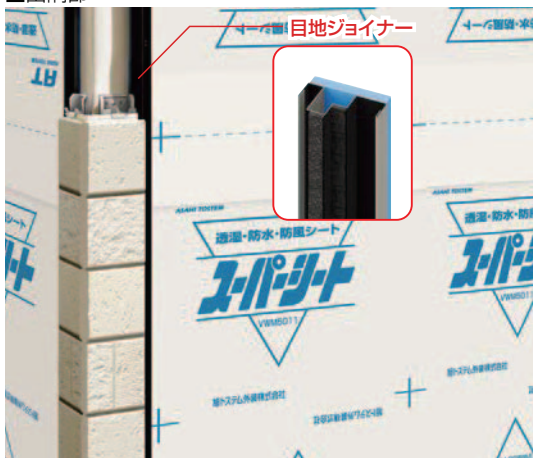

目地ジョイナー

出隅の両端に「カンシキくん目地ジョイナー」を入れ、サイディング本体を張り上げます。



完成イメージ

■入隅部

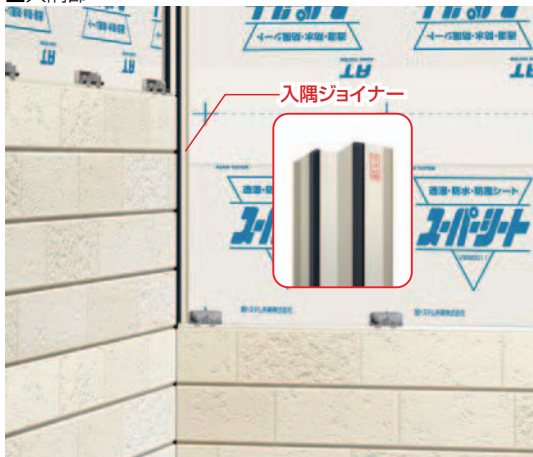

入隅ジョイナー

「カンシキくん入隅ジョイナー」を入れ、サイディング本体を張り上げます。



完成イメージ

円/m²

- 12,000
- 11,000
- 10,000
- 9,000
- 8,000
- 7,000
- 6,000
- 5,000
- 4,000

施工
関連部材

横張りの
通気金具留め
(15mm)
P.238

横張りの
金具留め
(5mm)
P.240

横張りの
金具留め
(2mm)
P.242

縦張りの
通気金具留め
(15mm)
P.244

縦張りの
金具留め
(5mm)
P.246

横・縦張りの
釘留め
P.248

三辺
合わせり工法
P.250

新四辺
合わせり工法
P.260

円/m²

12,000

11,000

10,000

9,000

8,000

7,000

6,000

5,000

4,000

部材表
窓まわり部 → P.104

	適用下地・工法				地域	
	木造		鉄骨造		一般	寒冷
	胴縁なし	木胴縁	鉄骨胴縁	木胴縁		
釘留め	×	×	×	×		
金具留め(2mm)	×	○	×	×	○	○
金具留め(5mm)	×	○	×	○*		
通気金具留め(15mm)	○	×	○	×		

防火・準耐火認定についてはP.352をご参照ください。*P.344の技術指針をご参照ください。

■窓まわり部(アルミサッシ)



各種「カンシキくん」窓部材(アルミサッシ用)を取り付け、サイディング本体を張り上げます。



完成イメージ

■窓まわり部(樹脂サッシ)



各種「カンシキくん」窓部材(樹脂サッシ用)を取り付け、サイディング本体を張り上げます。



完成イメージ

★「カンシキくん」窓部材の対応について

「カンシキくん」窓部材は木造用サッシ専用です。鉄骨造用のサッシには対応しておりませんのでご注意ください。

【サッシの基本形状について】

サッシは四角形状でサッシ枠側面に出っ張りのないものを対象とします。ただし、出っ張りが5mm以内の場合は取り付けが可能です。

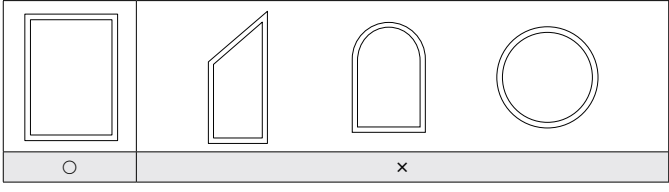

【LIXIL住宅用サッシ対象商品】

サーモス デュオPG デュオSG シンフォニー	引き違いサッシは取り付けが可能です。ただし、雨戸サッシは対象外となります。装飾窓は形状が丸型、台形、三角形等の場合を除き取り付けが可能です。サッシを組み合わせる形態の連窓、段窓については段差が生じますので特別な対応が必要となります。出窓は対象外となります。ドア(勝手口等)は一部対象外の機種があります。
シンプルアートⅡ	「サッシの基本形状について」をご確認いただき、該当するサッシにつき対象となります。
玄関ドア	一部対象外の機種があります。 ※「カンシキくん」窓部材はアルミ材形5色のみ対応となります。
玄関引戸	一部対象外の機種があります。 ※「カンシキくん」窓部材はアルミ材形5色のみ対応となります。
レガリス エルスターX・S マイスターⅡ (樹脂サッシ)	対象となります。 ※一部部材の加工が必要になる場合があります。
防火サーモスX等 (防火サッシ)	対象となります。

※「カンシキくん」窓部材の対応について、詳しくは弊社営業担当にお問い合わせください。
LIXILの対応するサッシの情報は弊社ホームページをご覧ください。

三辺合じゃくり工法専用施工部材 カンシキくん工法別使用部材一覧

豊富にあるカンシキくん部材は、「適用下地：木造・鉄骨造」「工法：通気金具留め(15mm)工法・金具留め(5mm)工法・金具留め(2mm)工法」別に整理している『使用部材一覧表』を確認してから、拾い出ししてください。

部材表
本体接合部
出隅部・入隅部 → P.102

部材表
窓まわり部 → P.104

工法 | **三辺合じゃくり工法** | **金具留め工法**

- ①工法別カンシキくん部材一覧表にて「本体接合部・出隅部・入隅部」に使用するカンシキくん部材を拾い出します。
- ②カンシキくんで窓まわり部を納める際には、「アルミサッシ」「樹脂サッシ」を確認した上で、使用するカンシキくん部材を拾い出します。

- ……適合部材
- ……サイディングの厚みで選択
- △……シャッターの有無による選択
- ……オプション選択

18 ……18mm用



詳しくは >>> P.18~P.33, P.46~P.47

■工法別カンシキくん部材一覧表(本体接合部・出隅部・入隅部用) (規格表→P.102~103)

適用下地	工法	金具							目地ジョイナー		
		留め金具			出隅用留め金具		ビス・釘		URMJ15	URMJ5	URMJ2
		VMZ15HBN	VMZ5HBN	VMZ2	VMZ15DS	VMZ5DS	VTN38	VRN45			
木造	通気金具留め(15mm)工法	●			●		●		●		
	金具留め(5mm)工法		●			●	●			●	
	金具留め(2mm)工法			●				●			●
鉄骨造	通気金具留め(15mm)工法	●			●			●	●		
	金具留め(5mm)工法*		●			●				●	
備考											

*木胴縁の厚さ35mm以上。P.344の技術指針をご参照ください。

◆アルミサッシの場合(窓まわり部用) (規格表→P.104~105)

工法	胴縁厚み	窓部材									
		アルミベースN	アルミカバー18	コーナーベース	コーナーカバーN18	縦枠意匠パッキン	水抜き部材	アルミサッシ用スペーサー	スペーサー5	スペーサー15	樹脂サッシ用スペーサー
		UKWABASEN	UKWAC18	UKWCBASE	UKWCCN18	UKWPPACK	UETUN	VKWASPC	VSP5	VSP15	VKWSPC
通気金具留め(15mm)工法	—	●	○	●	○	●	●				
金具留め(5mm)工法	15mm	●	○	●	○	●	●	●	●		
金具留め(2mm)工法	18mm	●	○	●	○	●	●	●	●		
備考			18		18	樹脂サッシ用となります。		コーナーベース下地用	アルミベース下地用	樹脂サッシ用となります。	

◆樹脂サッシの場合(窓まわり部用) (規格表→P.104~105)

工法	胴縁厚み	窓部材									
		アルミベースN	アルミカバー18	コーナーベース	コーナーカバーN18	縦枠意匠パッキン	水抜き部材	アルミサッシ用スペーサー	スペーサー5*	スペーサー15	樹脂サッシ用スペーサー
		UKWABASEN	UKWAC18	UKWCBASE	UKWCCN18	UKWPPACK	UETUN	VKWASPC	VSP5	VSP15	VKWSPC
通気金具留め(15mm)工法	—	●	○	●	○	●	●				△
金具留め(5mm)工法	18mm	●	○	●	○	●	●				
金具留め(2mm)工法	18mm	●	○	●	○	●	●	●			△
備考			18		18		アルミサッシ用となります。				シャッター無しの場合

*アルミベース部分はVKWSPC、VKWSPCSのどちらかと二重貼りで使用します。コーナーベース部分は半割りでご使用ください。

シーリングレス工法

施工関連部材
横張りの通気金具留め(15mm)
P.238

横張りの金具留め(5mm)
P.240

横張りの金具留め(2mm)
P.242

縦張りの通気金具留め(15mm)
P.244

縦張りの金具留め(5mm)
P.246

横・縦張りの釘留め
P.248

三辺合じゃくり工法
P.250

新四辺合じゃくり工法
P.260

円/m ²
12,000
11,000
10,000
9,000
8,000
7,000
6,000
5,000
4,000

適用下地・工法	地域			
	木造		鉄骨造	
	胴縁なし	木胴縁	鉄骨胴縁	木胴縁
釘留め	×	×	×	×
金具留め(2mm)	×	○	×	×
金具留め(5mm)	×	○	×	○*
通気金具留め(15mm)	○	×	○	×

防火・準耐火認定についてはP.352をご参照ください。
 *木胴縁の厚さ35mm以上、P.344の技術指針をご参照ください。

●「カンシキくん」窓部材「ひさし」「水切り」使用について

部材名	地域		サッシ	
	一般	寒冷	アルミ	樹脂
ひさし	○	×	○	×
水切り	○	○	○	×

*「ひさし」「水切り」は樹脂サッシには取り付けられません。

同質N出隅	同質入隅	入隅ジョイナー	ジョイナー取付ビス				入隅ジョイナー	
			ビス				スペーサー	
-	-	URMJRN18	VTON35	VTONF35	VTPN25P	VTRNF32	VSPCR13	VSPCR3
●	□	○	●	●			●	
●	□	○	●	●				●
●	□	○	●	●				
●	□				●	●	●	
●	□		●	●				●

18

同質入隅を使用の際は目地ジョイナーが必要となります。

VTON35(300本入)とVTONF35(40本入)は同部材となります。

鉄骨造の際、目地ジョイナーはVTPN25P、入隅ジョイナーはVTRNF32をご使用ください。VTRNF32(40本入)とVTRNF32(500本入)は同部材となります。

窓部材				ビス	ひさし			水切り		
樹脂サッシ用スペーサーS	樹脂サッシ用コーナーBスペーサー8	樹脂サッシ用スペーサー19	樹脂サッシ用スペーサー19S		ひさしセット	補強スペーサーセット	補強スペーサーセット15	ひさし端部キャップ	水切りセット	水切り端部キャップ
					在庫なくなり次第、販売終了					
VKWSPCS	VKWSPC8C	VKWSPC19	VKWSPC19S	VTN38	UKWEV100	VKWAHSPC	VKWAHSPC15	UKWEV100	UKWFL37	UKWFLE37
				●	□	□		□	□	□
				●	□		□	□	□	□
				●	□		□	□	□	□

樹脂サッシ用となります。

・寒冷地域不可
 ・既に施工されたカンシキくん窓部材には取り付けられません。

・既に施工されたカンシキくん窓部材には取り付けられません。

窓部材				ビス	ひさし			水切り		
樹脂サッシ用スペーサーS	樹脂サッシ用コーナーBスペーサー8	樹脂サッシ用スペーサー19	樹脂サッシ用スペーサー19S		ひさしセット	補強スペーサーセット	補強スペーサーセット15	ひさし端部キャップ	水切りセット	水切り端部キャップ
					在庫なくなり次第、販売終了					
VKWSPCS	VKWSPC8C	VKWSPC19	VKWSPC19S	VTN38	UKWEV100	VKWAHSPC	VKWAHSPC15	UKWEV100	UKWFL37	UKWFLE37
				●	対応不可					
	●	△	△	●						
	△			●						
シャッター有りの場合		シャッター無しの場合	シャッター有りの場合		対応不可					

シーリングレス工法

施工関連部材
 横張りの通気金具留め(15mm)
P.238

横張りの金具留め(5mm)
P.240

横張りの通気金具留め(2mm)
P.242

縦張りの通気金具留め(15mm)
P.244

縦張りの金具留め(5mm)
P.246

横・縦張りの釘留め
P.248

三辺合しゃり工法
P.250

新四辺合しゃり工法
P.260

円/m²
 12,000
 11,000
 10,000
 9,000
 8,000
 7,000
 6,000
 5,000
 4,000

商品写真

本体接合部
出隅部・入隅部 → P.100

工法 | 三辺合じゃくり工法 | 金具留め工法



詳しくは >>> P.18~P.33, P.46~P.47

■通気金具留め(15mm)工法

品名	[カンシキくん]部材(シーリングレス仕様)											
	留め金具※1	スターター金具	出隅用留め金具	出隅用スターター金具	目地ジョイナー※2	入隅ジョイナー18※3	ジョイナー取付ビス		鉄骨適用パッキン付きビス	鉄骨適用入隅ジョイナー取付ビス	スパーサー15	入隅ジョイナー用スパーサー13
仕様	70×54.5mm	ℓ=3,050mm	40×54.5mm	ℓ=50mm	ℓ=3,000mm	ℓ=3,000mm	3.5φ×35mm		4.22φ×25mm	4.2φ×32mm	40×40×15mm	25×25×13mm
材質	高耐食めつき鋼板	ガルバリウム鋼板	高耐食めつき鋼板	高耐食めつき鋼板	ガルバリウム鋼板	ガルバリウム鋼板	ステンレス		ステンレス	ステンレス	発泡ポリプロピレン	エチレンプロピレンゴム
梱包	50個/1袋	5本/1箱	50個/1袋	20個/1袋	5本/1箱	2本/1箱	300本/1箱	40本/1袋	300本/1箱	40本/1袋	100個/1袋	40個/1袋
税抜価格	12,340円/1袋	4,550円/1本	9,720円/1袋	4,470円/1袋	6,850円/1本	6,540円/1本	5,340円/1箱	870円/1袋	10,320円/1箱	2,250円/1袋	25,790円/1袋	3,610円/1袋
外形												
品種記号	VMZ15HBN	USRT15	VMZ15DS	VMZPST15	URMJ15	URMJRN18	VTON35	VTONF35	VTPN25P	VTRNF32	VSP15	VSPCR13

※1 留め金具VMZ15HBNの留め付けには、木造の場合VTN38:11,000円/1箱、鉄骨造の場合VTPN16S:14,430円/1箱、鉄骨造1時間準耐火の場合VTPN45S:18,340円/1箱をご使用ください。

※2 目地ジョイナーの留め付けには、木造の場合、ジョイナー取付ビス(VTON35)または留め金具用木ビス38mm(VTN38)をご使用になれます。鉄骨造の場合、鉄骨適用パッキン付きビス(VTPN25P)をご使用ください。

※3 入隅ジョイナー18の留め付けには、専用の取付ビスVTON35またはVTONF35をご使用ください。

■金具留め(5mm)工法

品名	[カンシキくん]部材(シーリングレス仕様)									
	留め金具※1	スターター金具	出隅用留め金具	出隅用スターター金具	目地ジョイナー5※2	入隅ジョイナー18※3	ジョイナー取付ビス		スパーサー5	入隅ジョイナー用スパーサー3
仕様	76×60.5mm	ℓ=3,050mm	40×50mm	ℓ=50mm	ℓ=3,000mm	ℓ=3,000mm	3.5φ×35mm		40×40×5mm	25×25×3mm
材質	高耐食めつき鋼板	ガルバリウム鋼板	高耐食めつき鋼板	高耐食めつき鋼板	ガルバリウム鋼板	ガルバリウム鋼板	ステンレス		発泡ポリプロピレン	エチレンプロピレンゴム
梱包	50個/1袋	5本/1箱	50個/1袋	20個/1袋	5本/1箱	2本/1箱	300本/1箱	40本/1袋	100個/1袋	40個/1袋
税抜価格	9,950円/1袋	2,850円/1本	7,330円/1袋	4,470円/1袋	4,910円/1本	6,540円/1本	5,340円/1箱	870円/1袋	8,590円/1袋	1,380円/1袋
外形										
品種記号	VMZ5HBN	USRT5	VMZ5DS	VMZPST5	URMJ5	URMJRN18	VTON35	VTONF35	VSP5	VSPCR3

※1 留め金具VMZ5HBNの留め付けには、木造の場合VTN38:11,000円/1箱をご使用ください。

※2 目地ジョイナー5の留め付けには、ジョイナー取付ビス(VTON35)または留め金具用木ビス38mm(VTN38)をご使用になれます。

※3 入隅ジョイナー18の留め付けには、専用の取付ビスVTON35またはVTONF35をご使用ください。

■金具留め(2mm)工法 ※鉄骨造には対応していません。

品名	[カンシキくん]部材(シーリングレス仕様)						
	留め金具※1	スターター金具	目地ジョイナー2※2	入隅ジョイナー18※3	ジョイナー取付ビス		スパーサー2
仕様	50×40mm	ℓ=3,050mm	ℓ=3,000mm	ℓ=3,000mm	3.5φ×35mm		40×40×2mm
材質	高耐食めつき鋼板	ガルバリウム鋼板	ガルバリウム鋼板	ガルバリウム鋼板	ステンレス		発泡ポリプロピレン
梱包	50個/1袋	5本/1箱	5本/1箱	2本/1箱	300本/1箱	40本/1袋	100個/1袋
税抜価格	5,680円/1袋	2,080円/1本	3,780円/1本	6,540円/1本	5,340円/1箱	870円/1袋	5,160円/1袋
外形							
品種記号	VMZ2	USRTGN	URMJ2	URMJRN18	VTON35	VTONF35	VSP2

※1 留め金具VMZ2の留め付けには、VRN45:7,110円/1箱をご使用ください。

※2 目地ジョイナー2の留め付けには、ジョイナー取付ビス(VTON35)をご使用ください。

※3 入隅ジョイナー18の留め付けには、専用の取付ビスVTON35またはVTONF35をご使用ください。

※ 留め金具とジョイナー類は工法や下地に応じて必ず専用用品をご使用ください。純正部材以外は使用できません。
※ ジョイント部の目地は、ずれることがあります。

シーリングレス工法



施工関連部材

横張りの通気金具留め(15mm) P.238

横張りの金具留め(5mm) P.240

横張りの金具留め(2mm) P.242

縦張りの通気金具留め(15mm) P.244

縦張りの金具留め(5mm) P.246

横・縦張りの釘留め

P.248

三辺合じゃくり工法 P.250

新四辺合じゃくり工法 P.260

円/m²

- 12,000
- 11,000
- 10,000
- 9,000
- 8,000
- 7,000
- 6,000
- 5,000
- 4,000

	適用下地・工法				地域	
	木造		鉄骨造		一般	寒冷
	胴縁なし	木胴縁	鉄骨胴縁	木胴縁		
釘留め	×	×	×	×		
金具留め(2mm)	×	○	×	×	○	○
金具留め(5mm)	×	○	×	○*		
通気金具留め(15mm)	○	×	○	×		

防火・準耐火認定についてはP.352をご参照ください。*木胴縁の厚さ35mm以上。P.344の技術指針をご参照ください。

■共通施工部材

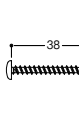
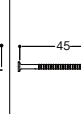
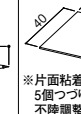
品名	木口シーラー	留め金具用 木ビス38mm	リングネイル ①	スペーサー1
仕様	200g	3.5φ×38mm	2.4φ×45mm	40×40×1mm
材質	溶剤系ウレタン	ステンレス	ステンレス	エチレンプロピレンゴム
梱包	1缶	500本/1箱	約610本/1箱	100個/1袋
税抜価格	3,760円/1缶	11,000円/1箱	7,110円/1箱	3,900円/1袋
外形				
品種記号	VKSY2	VTN38	VRN45	VSPC1

※シーリングをしない木口面(縦張り時の下端木口面含む)は、木口シーラーをまんべんなく塗り、乾燥後補修塗料を塗布してください。
 ※留め金具にはリングネイル①を必ず先穴をあけてご使用ください。リングネイル②は各商品ページをご覧ください。

入隅ジョイナーの注意事項

①入隅ジョイナーを使用して入隅部を納める際、サイディングの勝ち負けにより、スリット目地ができます。サイディングの凸凹により入隅ジョイナーが見えますので、下表おすすめカラー対応表よりお選びください。



※(かち)シールが貼ってある側を勝ち側に取り付けてください。

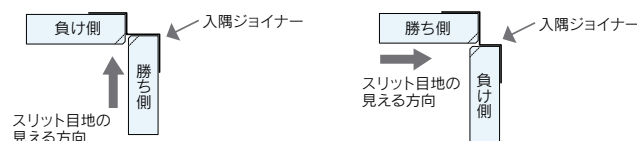

②入隅部を違う厚みのサイディングで納める際、勝ち側のサイディングの厚みに対応する入隅ジョイナーをご使用ください。

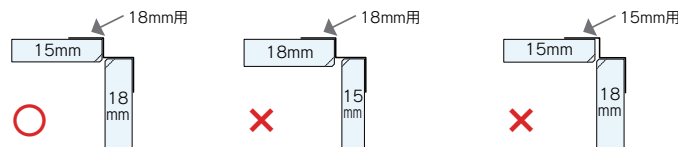

入隅ジョイナー おすすめカラー対応表

※P.102の☑の中には下記の色品番が入ります。

AT-WALL18VZ			
柄名	品番	色名	入隅ジョイナー URMJRN18
ロッサーノVZ RSVZ8	GA	ロッサーノグレーF	NW
	JA	ロッサーノベージュF	WB
	JB	ロッサーノアイボリーF	NW
	KA	ロッサーノブラックF	PB2
ウッドタイルVZ DTVZ8	BBF	ビターブラウンF	BR
	KKF	ダークオークF	BR
	MPF	メープルオレンジF	SOR
ニューグレイスタイルVZ NGVZ8	GHF	GRホワイトF	NW
	GIF	GRアイボリーF	SOB
	GKF	GRカーキF	BR
ルミナードVZ LUVZ8	CFW	クリアホワイトF	NW
	NWF	ナチュラルホワイトF	NW
	PBF	ペールブラックF	PB2
モザイクストーンVZ MZVZ8	CFW	クリアホワイトF	NW
	DCF	ディーブチャコールF	PB2
	NWF	ナチュラルホワイトF	NW

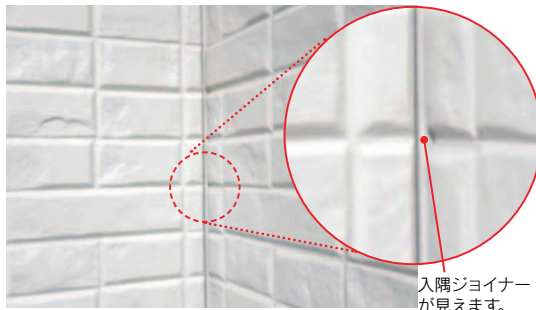

■入隅ジョイナー色設定

ブラウンII	ナチュラルホワイト	ペールブラックII	ソルベージュ	スパニッシュオレンジ	ウォームベージュ
BR	NW	PB2	SOB	SOR	WB

シーリングレス工法

施工関連部材

横張りの通気金具留め(15mm) P.238

横張りの金具留め(5mm) P.240

横張りの金具留め(2mm) P.242

縦張りの通気金具留め(15mm) P.244

縦張りの金具留め(5mm) P.246

横・縦張りの釘留め P.248

三辺合わせ工法 P.250

新四辺合わせ工法 P.260

円/m²

12,000

11,000

10,000

9,000

8,000

7,000

6,000

5,000

4,000

商品写真

窓まわり部 → P.100

工法 | 三辺合じゃくり工法 | 金具留め工法



詳しくは >>> P.18~P.33, P.46~P.47

シーリングレス工法



施工関連部材

横張りの通気金具留め (15mm)

P.238

横張りの金具留め (5mm)

P.240

横張りの金具留め (2mm)

P.242

縦張りの通気金具留め (15mm)

P.244

縦張りの金具留め (5mm)

P.246

横・縦張りの釘留め

P.248

三辺合じゃくり工法

P.250

新四辺合じゃくり工法

P.260

円/m²

12,000

11,000

10,000

9,000

8,000

7,000

6,000

5,000

4,000

防火・準耐火認定の適用範囲は45分準耐火構造までとなります。

■アルミサッシ用

品名	「カンシキくん」窓部材(シーリングレス仕様)								
	アルミベースN	アルミカバー18	コーナーベース	コーナーカバーN18	通気金具仕様 アルミサッシ用スパーサ*	スパーサ5	スパーサ15*	水抜き部材	留め金具用 木ビス38mm
仕様	ℓ=3,050mm	ℓ=3,050mm	90×90mm	62.5×62.5mm	40×35×13mm	40×40×5mm	40×40×15mm	53×9×13mm	3.5φ×38mm
材質	アルミ形材	アルミ形材	樹脂	樹脂	樹脂	発泡ポリプロピレン	発泡ポリプロピレン	樹脂	ステンレス
梱包	4本/1箱	4本/1箱	4個/1袋	4個/1袋	50個/1袋	100個/1袋	100個/1袋	20個/1袋	500本/1箱
税抜価格	7,400円/1本	2,590円/1本	2,410円/1個	260円/1個	6,020円/1袋	8,590円/1袋	25,790円/1袋	4,120円/1袋	11,000円/1箱
外形									
オータムブラウン	UKWABASEN	UKWAC18ATB	UKWCBASE	UKWCCN18ATB	VKWASPC	VSPP5	VSPP15	UETUN	VTN38
ブラック		UKWAC18B		UKWCCN18B					
ナチュラルシルバー		UKWAC18NSV		UKWCCN18NSV					
シャイングレー		UKWAC18SHG		UKWCCN18SHG					
ホワイト		UKWAC18W		UKWCCN18W					

* 胴縁+金具留め(5mm)工法でアルミベース(UKWABASEN)取付けの際はスパーサ15(VSPP15)を使用して下地調整してください。
 ※「カンシキくん」窓部材は木造用サッシ専用です。鉄骨造用のサッシには対応しておりませんのでご注意ください。
 ※「カンシキくん」窓部材のアルミベースN、コーナーベースの留め付けには留め金具用木ビス38mm:VTN38をご使用ください。
 ※「カンシキくん」窓部材のアルミカバー18、コーナーカバーN18の各色はLIXILのアルミ形材色にあわせております。

防火・準耐火認定の適用範囲は45分準耐火構造までとなります。

■樹脂サッシ用

品名	「カンシキくん」窓部材(シーリングレス仕様)									
	アルミベースN	アルミカバー18	コーナーベース	コーナーカバーN18	縦枠意匠パッキン*1	通気金具仕様 樹脂サッシ用スパーサ	通気金具仕様 樹脂サッシ用スパーサS (シャッター取付時)	樹脂サッシ用 コーナーベース8 ¹²	樹脂サッシ用 スパーサ19 ²	樹脂サッシ用 スパーサ19S (シャッター取付時)
仕様	ℓ=3,050mm	ℓ=3,050mm	90×90mm	62.5×62.5mm	30m	40×35×13mm	40×35×13mm	45×18×8mm	40×35×21mm	40×35×21mm
材質	アルミ形材	アルミ形材	樹脂	樹脂	樹脂	樹脂	樹脂	樹脂	樹脂	樹脂
梱包	4本/1箱	4本/1箱	4個/1袋	4個/1袋	1本/1箱	50個/1袋	50個/1袋	50個/1袋	50個/1袋	50個/1袋
税抜価格	7,400円/1本	2,590円/1本	2,410円/1個	260円/1個	11,690円/1箱	5,500円/1袋	4,120円/1袋	3,450円/1袋	6,370円/1袋	6,020円/1袋
外形										
オータムブラウン	UKWABASEN	UKWAC18ATB	UKWCBASE	UKWCCN18ATB	UKWPPACKB*1	VKWSPC	VKWSPCS	VKWSPC8C	VKWSPC19	VKWSPC19S
ブラック		UKWAC18B		UKWCCN18B						
シャイングレー		UKWAC18SHG		UKWCCN18SHG						
ホワイト		UKWAC18W		UKWCCN18W						

品名	「カンシキくん」窓部材(シーリングレス仕様)	
	水抜き部材	留め金具用 木ビス38mm
仕様	53×9×13mm	3.5φ×38mm
材質	樹脂	ステンレス
梱包	20個/1袋	500本/1箱
税抜価格	4,120円/1袋	11,000円/1箱
外形		
品種記号	UETUN	VTN38

*1 樹脂サッシのみ設定となります。また縦枠意匠パッキンのオータムブラウン(ATB)はブラック(B)と兼用です。
 *2 胴縁18mm+金具留め(5mm)の工法となります。
 ※「カンシキくん」窓部材は木造用サッシ専用です。鉄骨造用のサッシには対応しておりませんのでご注意ください。
 ※「カンシキくん」窓部材のアルミベースN、コーナーベースの留め付けには留め金具用木ビス38mm:VTN38をご使用ください。
 ※「カンシキくん」窓部材のアルミカバー18、コーナーカバーN18の各色はLIXILのアルミ形材色にあわせております。

	適用下地・工法				地域	
	木造		鉄骨造		一般	寒冷
	胴縁なし	木胴縁	鉄骨胴縁	木胴縁		
釘留め	×	×	×	×	○	○
金具留め(2mm)	×	○	×	×		
金具留め(5mm)	×	○	×	○※		
通気金具留め(15mm)	○	×	○	×		

防火・準耐火認定についてはP.352をご参照ください。※木胴縁の厚さ35mm以上、P.344の技術指針をご確認ください。

●「カンシキくん」窓部材「ひさし」「水切り」使用について

部材名	地域		サッシ	
	一般	寒冷	アルミ	樹脂
ひさし	○	×	○	×
水切り	○	○	○	×

※「ひさし」「水切り」は樹脂サッシには取り付けられません。



■ひさし

寒冷地域不可

在庫なくなり次第、販売終了

■水切り

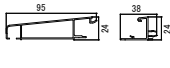
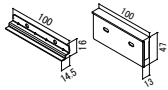
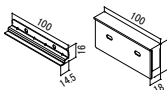
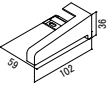
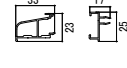
在庫なくなり次第、販売終了

品名	「カンシキくん」窓部材 ひさし				「カンシキくん」窓部材 水切り	
	ひさしセット	補強スパーサーセット	補強スパーサーセット15	ひさし端部キャップ	水切りセット	水切り端部キャップ
仕様	ℓ=2,000mm	100×13×47mm	100×18×47mm	59×36×102mm	ℓ=2,000mm	39×38×39mm
材質	アルミ形材	樹脂 & ステンレス	樹脂 & ステンレス	樹脂	アルミ形材	樹脂
梱包	1セット/1ケース	5個/1セット	5個/1セット	左右各1個/1セット	1セット/1ケース	左右各1個/1セット
税抜価格	19,600円/1セット	8,590円/1セット	9,130円/1セット	5,160円/1セット	16,510円/1セット	3,450円/1セット
外形						
オータムブラウン	UKWEV100ATB	VKWAHSPC	VKWAHSPC15	UKWEVE100ATB	UKWFL37ATB	UKWFLE37ATB
ブラック	UKWEV100B			UKWEVE100B	UKWFL37B	UKWFLE37B
ナチュラルシルバー	UKWEV100NSV			UKWEVE100NSV	UKWFL37NSV	UKWFLE37NSV
シャイングレー	UKWEV100SHG			UKWEVE100SHG	UKWFL37SHG	UKWFLE37SHG
ホワイト	UKWEV100W			UKWEVE100W	UKWFL37W	UKWFLE37W
備考	ひさし本体 1本 ひさしアタッチメント 1本 アタッチメント用ドリルビス 15本	15mm通気金具用 補強金具付スパーサー 5個 アルミベース用木ビス 15本 補強金具 5本	15mm胴縁+5mm金具および 18mm胴縁+2mm金具および 補強金具付スパーサー15 5個 アルミベース用木ビス 15本 補強金具 5本	端部キャップ左右 各1個 キャップ用ドリルビス 5本 注意ラベル ひさしフック 1袋	水切り本体 1個 水切りアタッチメント 1本 アタッチメント用ドリルビス 15本 アルミベース用木ビス 15本	端部キャップ左右 各1個 キャップ用ドリルビス 5本 注意ラベル

【ご注意】※カンシキくん窓部材「ひさし」「水切り」は、既に施工されたカンシキくん窓部材には取り付けられません。ご注意ください。また、樹脂サッシには取り付けられません。

シーリングレス工法

施工
関連部材

横張りの
通気金具留め
(15mm)
P.238

横張りの
金具留め
(5mm)
P.240

横張りの
金具留め
(2mm)
P.242

縦張りの
通気金具留め
(15mm)
P.244

縦張りの
金具留め
(5mm)
P.246

横・縦張りの
釘留め
P.248

三辺
合わせり工法
P.250

新四辺
合わせり工法
P.260

円/m ²
12,000
11,000
10,000
9,000
8,000
7,000
6,000
5,000
4,000

15PZ

セビーノ16PZ / セビーノグレーP
セキボクPZ / セキボクブラックP



AT-WALL15PZ



ラスティウッドPZ	P.108
ウッドライン15PZ	P.110
アールボーダーPZ	P.111
トラヴィスPZ	P.112
セキボクPZ	P.113
ルフラン16PZ	P.114
ヴェリエPZ	P.115
セビーノ16PZ	P.116
レクタートPZ	P.117
やまがた割肌タイル16PZ	P.118
ドゥーナス16PZ	2024.5月生産終了※ P.119
モザイクストーンロンテPZ	P.120
リブレR15PZ	P.121
袖壁パネル部材規格表	P.122
●共通施工部材	P.128

新四辺合じゃくり工法専用施工部材



「カンシキくん」体系一覧	P.124
「カンシキくん」工法別使用部材一覧	P.126
「カンシキくん」部材(本体接合部・出入隅部)	P.128
「カンシキくん」部材(入隅ジョイナーカラー対応表)	P.129
「カンシキくん」窓部材(窓まわり部)	P.130
「カンシキくん」窓部材(ひさし水切り)	P.131
「カンシキくん」部材(スチール胴縁)	P.131



優れた耐候性に加え、防汚性(セルフクリーニング)機能を有したフッ素塗装です。※2024.5月以降 15年保証対象商品です。



の専用施工部材シリーズです。

※ **2024.5月生産終了**
(6月以降は在庫がなくなり次第終息)

詳細は各商品ページをご確認ください。

出隅部の納まりについて

ガーディナルSmartの出隅部の納まりは以下の3仕様からお選びいただけます。ただし、建物の形状、柄特性によりご使用上の制限が有りますのであらかじめご確認ください。

1. インナー出隅工法 (出隅インナージョイナーを使用した納まり)
2. カバー出隅工法 (カバー出隅を使用した納まり)
3. 同質出隅(同質T出隅)を使用した納まり

※アールボーダーPZ、レクタートPZ、やまがた割肌タイル16PZ、ドゥーナス16PZ、モザイクストーンロンテPZは柄特性により、カバー出隅工法または同質出隅で納めることをおすすめします。

インナー出隅工法 (出隅インナージョイナーを使用した納まり)



※出隅インナージョイナーの納まりでは、出隅部に5ミリ程度の隙間が開くことがありますが、サイディング裏面が止水材(パッキン)と接していれば性能上問題ありません。



GOOD DESIGN

※ガーディナルSmartのインナー出隅工法が対象です。

ラスティウッドPZ

本物の古木を型取りした繊細な木肌。板張りにある厚みの不揃い感を再現しました。充実の7色設定で、住宅や店舗にもお使いいただけます。



工法 | 新四辺合じゃり工法 | 金具留め工法

塗装の
変色年保証
15年保証
緑色 (→P.69)

製品本体
保証
(→P.82)

エクセレント
シール保証
(→P.87)

耐火等級
4等級
(→P.357)

劣化軽減
関連商品

長さ **3,030mm**

省施工
長寿命
防汚性
(→P.322)

トップ
クリアー

親水性
フッ素

防汚性

マルチ
トーン

ヨコ張り

シーリング施工上の注意

純正マスキングテープ「非粗面サイディング用」(品番:VCM18H)をご使用ください。
※ 本商品は、柄特性により横目地がずれて見える場合があります。

補修の注意点

「木目色」を大きく塗ると補修部分が目立つおそれがあります。「ベース色」を塗った後、必要に応じ、製品表面の木目を狙って「木目色」で補修を行ってください。

※「出隅インナージョイナー納まり」が対象です。

シーリング
レス工法

セルフッ素
コート
plus



RDPZ5PRBR1S ラスティブラウンP



RDPZ5PRCD1S ラスティシダーP



RDPZ5PRDB1S ラスティダークブラウンP



RDPZ5PRGN1S ラスティグリーンP

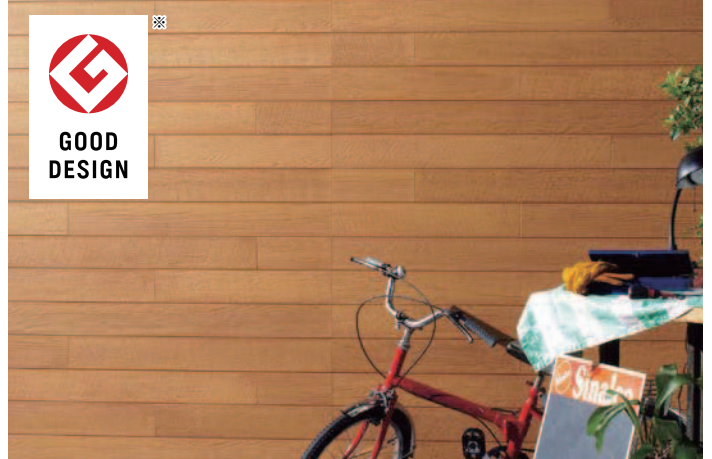

外観上のご注意について、P.392を必ずお読みください。

RDPZ5PRCD1S

塗膜の
変色・褪色
15年保証

共通
施工部材

P.128

施工
関連部材

横張り
通気金具留め
(15mm)

P.238

横張り
金具留め
(5mm)

P.240

横張り
金具留め
(2mm)

P.242

縦張り
通気金具留め
(15mm)

P.244

縦張り
金具留め
(5mm)

P.246

横・縦張り
釘留め

P.248

三辺
合じゃり工法

P.250

新四辺
合じゃり工法

P.260

円/㎡

12,000

11,000

10,000

9,000

8,000

7,000

6,000

5,000

4,000



※ 1 本商品は、インナー出隅工法、カバー出隅工法、同質出隅、それぞれの納め方をお選びいただけますが、建物の形状、柄特性によりご使用上の制限が有りますので、あらかじめご確認ください。
※ 2 表面両端部に5mm以下の面取り加工があります。(P.329~P.331参照)

出隅インナージョイナー、カバー出隅はP.128をご覧ください。



■表面アップ写真

本体 税抜価格	11,800円/1枚 (8,559円/㎡)
共通 施工部材	P.128

品名	品 種 記 号				税 抜 価 格	梱 包	サイズ/仕様
本 体 名	RDPZ5PRBR1S ラスティブラウンP	RDPZ5PRCD1S ラスティシダーP	RDPZ5PRDB1S ラスティダークブラウンP	RDPZ5PRGN1S ラスティグリーンP	11,800円/1枚 (8,559円/㎡)	2枚/1梱包 (約24kg/1枚)	15×455×3,030mm
O 同質出隅※1	URDPH5PRBR1S	URDPH5PRCD1S	URDPH5PRDB1S	URDPH5PRGN1S	4,910円/1本 (10,791円/㎡)	4本/1箱	90×90×455mm (内寸:75×75×455mm)
T 同質T出隅※1※2	URDPT5PRBR1S	URDPT5PRCD1S	URDPT5PRDB1S	URDPT5PRGN1S	5,680円/1本 (12,484円/㎡)	4本/1箱	90×90×455mm (内寸:75×75×455mm)
エクセレントシール	VSLM5TEK	VSLM5MPF	VSLM5BR	VSLM5IGR	7,410円/1本	20本/1ケース	500ml
補修塗料	VHTF2RBR	VHTF2DLYA	VHTF2RDB	VHTF2RGN	8,290円/1セット	2缶/1セット	80g×2
木口補修塗料	VHTFB200RBR	VHTFB200RCD	VHTFB200RDB	VHTFB200RGN	6,880円/1缶	1缶	200g
木口専用カラーシーラー※1 寒冷地域不可	VKCS147RBRS	VKCS147RCDS	VKCS147RDBS	VKCS147RGNS	16,000円/1セット	2缶/1セット	147g
出隅部隙間仕上材	VDS150MBW	VDS150MP	VDS150BR	VDS150IGR	13,420円/1個	1個	150g
入隅ジョイナー15×2	URMJRN15BR	URMJRN15SOR	URMJRN15BR	URMJRN15PB2	6,540円/1本	2本/1箱	φ=3,000mm
リングネイル②	VRN50KKF	VRN50SRG	VRN50BR	VRN50IGR	9,090円/1箱	約550本/1箱	2.4φ×50mm
リングネイル③	VRN60KKF	VRN60SRG	VRN60BR	VRN60IGR	7,510円/1箱	約450本/1箱	2.4φ×60mm

※1 一般地域専用 ※2 入隅ジョイナー15は向きがあります。P.129をご確認ください。入隅ジョイナーは「カンジキくん」部材です。 ※ エクセレントシールの使用には別売りのシーリングガン (VSLCG: 税抜価格12,900円/1本)、シールプライマー (VPM100F: 税抜価格1,820円/1缶) が必要です。 ※ 留め金具とジョイナー類は工法や下地に応じて必ず専用品をご使用ください。純正部材以外は使用できません。 ※ ジョイント部の目地は、ずれる事があります。 ※ シーリングをしない木口面は、木口シーラーをまんべんなく塗り、乾燥後補修塗料を塗布してください。 ※ 補修塗料の塗布面積が大きくなると違和感が生じますので、できるだけ小さく塗布してください。 ※ リングネイル① (P.129) は留め金具に、リングネイル②、③は窓まわりなど留め金具の使えない部分で、必ず先穴をあけてご使用ください。リングネイル②はVMZ5HBN使用時、リングネイル③はVMZ15HBN使用時にそれぞれにご使用ください。 ※ リングネイル②、③は近似色の設定です。

この表示のある商品は発注後2週間前後(除く土日)の納入となります。納期をご確認ください。
この紙面に掲載の価格はメーカー希望小売価格です。消費税・施工費用・運賃は含まれておりません。印刷物のため、実物の色柄と多少異なる場合がございます。

	適用下地・工法				地域	
	木造		鉄骨造		一般	寒冷
	胴縁なし	木胴縁	鉄骨胴縁	木胴縁		
釘留め	×	×	×	×	○	○
金具留め(2mm)	×	×	×	×		
金具留め(5mm)	×	○	×	○*		
通気金具留め(15mm)	○	×	○	×		

防火準耐火認定についてはP.352をご参照ください。*P.344の技術指針をご参照ください。

不燃材料認定番号	準耐火構造認定番号		防火構造認定番号
QM-0668	1時間準耐火(耐火4等級相当)	45分準耐火(耐火3等級相当)	防火構造(耐火2等級相当)
※準不燃材料認定番号となります。	QF060BE-9225	QF045BE-9226	木造:PC030BE-9201 鉄骨:PC030BE-9202

ガーデンナル
Smart
15mm厚



RDPZ5PRGY1S ラスティグレイP



RDPZ5PRLK1S ラスティブラックP



RDPZ5PRMW1S ラスティミドルブラウンP



外観上のご注意について、P.392を必ずお読みください。 RDPZ5PRBR1S
※この写真には本体接合部は写っておりません。



※1 本商品は、インナー出隅工法、カバー出隅工法、同質出隅、それぞれの納め方をお選びいただけますが、建物の形状、柄特性によりご使用上の制限が有りますので、あらかじめご確認ください。
※2 表面両端部に5mm以下の面取り加工があります。(P.329~P.331参照)

出隅インナージョイナー、カバー出隅はP.128をご覧ください。

本体 税抜価格	11,800円/1枚 (8,559円/㎡)
共通 施工部材	P.128

品名	品種記号			税抜価格	梱包	サイズ/仕様
本体名	RDPZ5PRGY1S ラスティグレイP	RDPZ5PRLK1S ラスティブラックP	RDPZ5PRMW1S ラスティミドルブラウンP	11,800円/1枚 (8,559円/㎡)	2枚/1梱包 (約24kg/1枚)	15×455×3,030mm
同質出隅※1	URDPH5PRGY1S	URDPH5PRLK1S	URDPH5PRMW1S	4,910円/1本 (10,791円/㎡)	4本/1箱	90×90×455mm (内寸:75×75×455mm)
同質T出隅※1※2受	URDPT5PRGY1S	URDPT5PRLK1S	URDPT5PRMW1S	5,680円/1本 (12,484円/㎡)	4本/1箱	90×90×455mm (内寸:75×75×455mm)
エクセレントシール	VSLM5TGT	VSLM5KSB	VSLM5SBR	7,410円/1本	20本/1ケース	500mℓ
補修塗料	VHTF2RGY	VHTF2RLK	VHTF2RMW	8,290円/1セット	2缶/1セット	80g×2
木口補修塗料	VHTFB200RGY	VHTFB200RLK	VHTFB200RMW	6,880円/1缶	1缶	200g
木口専用カラーシーラー*1 寒冷地域不可	VKCS147RGYS	VKCS147RLKS	VKCS147RMWS	16,000円/1セット	2缶/1セット	147g
出隅部隙間仕上材	VDS150PGR	VDS150CBL	VDS150CN	13,420円/1個	1個	150g
入隅ジョイナー15*2	URMJRN15WB	URMJRN15PB2	URMJRN15BR	6,540円/1本	2本/1箱	ℓ=3,000mm
リングネイル②	VRN50EPG	VRN50PB	VRN50WRF	9,090円/1箱	約550本/1箱	2.4φ×50mm
リングネイル③	VRN60EPG	VRN60PB	VRN60WRF	7,510円/1箱	約450本/1箱	2.4φ×60mm

*1 一般地域専用 *2 入隅ジョイナー15は向きがあります。P.129をご確認ください。入隅ジョイナーは「カンジキくん」部材です。 ※エクセレントシールの使用には別売りのシーリングガン(VSLCG:税抜価格12,900円/1本)、シールプライマー(VPM100F:税抜価格1,820円/1缶)が必要です。 ※留め金具とジョイナー類は工法や下地に応じて必ず専用用品をご使用ください。純正部材以外は使用できません。 ※ジョイント部の目地は、ずれる事があります。 ※シーリングをしない木口面は、木口シーラーをまんべんなく塗り、乾燥後補修塗料を塗布してください。 ※補修塗料の塗布面積が大きくなると違和感が生じますので、できるだけ小さく塗布してください。 ※リングネイル①(P.129)は留め金具に、リングネイル②、③は窓まわりなど留め金具の使えない部分で、必ず先穴をあけてご使用ください。リングネイル②はVMZ5HBN使用時、リングネイル③はVMZ15HBN使用時にそれぞれにご使用ください。 ※リングネイル②、③は近似色の設定です。

受 この表示のある商品は発注後2週間前後(除く土日)の納入となります。納期をご確認ください。
この紙面に掲載の価格はメーカー希望小売価格です。消費税・施工費用・運賃は含まれておりません。印刷物のため、実物の色柄と多少異なる場合がございます。

シーリングレス工法
セルフッ素コート plus
塗膜の
変色・褪色
15年保証
共通
施工部材
P.128
施工
関連部材
横張り
通気金具留め
(15mm)
P.238
横張り
金具留め
(5mm)
P.240
横張り
金具留め
(2mm)
P.242
縦張り
通気金具留め
(15mm)
P.244
横・縦張り
釘留め
P.248
三辺
合わせり工法
P.250
新四辺
合わせり工法
P.260

円/㎡
12,000
11,000
10,000
9,000
8,000
7,000
6,000
5,000
4,000

ウッドライン15PZ

切削の鋸跡や欠けのある木材を細く切断し、割付けた木目柄。長尺のフォルムがミニマルスタイルによく映えます。



	適用下地・工法				地域	
	木造		鉄骨造		一般	寒冷
	胴縁なし	木胴縁	鉄骨胴縁	木胴縁		
釘留め	×	×	×	×		
金具留め(2mm)	×	×	×	×	○	○
金具留め(5mm)	×	○	×	○*		
通気金具留め(15mm)	○	×	○	×		

防火準耐火認定についてはP.352をご参照ください。*P.344の技術指針をご参照ください。

不燃材料認定番号	準耐火構造認定番号	防火構造認定番号
QM-0668	1時間準耐火(耐火4等級相当)	45分準耐火(耐火3等級相当)
※準不燃材料認定番号となります。	QF060BE-9225	QF045BE-9226

防火構造(耐火2等級相当)
木造: PC030BE-9201
鉄骨: PC030BE-9202

15mm厚

工法 | 新四辺合じり工法 | 金具留め工法

塗膜の
変色・褪色
15年保証

製品本体保証 (-P.82)

エクセレントシール保証 (-P.87)

耐火等級4等級 (-P.357)

劣化軽減関連商品

長さ **3,030mm**

省施工 長寿命 防汚性 (-P.322)

トップクリアー 親水性フッ素 防汚性 マルチトーン ヨコ張り

シーリング施工上の注意

純正マスキングテープ「非粗面サイディング用」(品番:VCM18H)をご使用ください。

※「出隅インナージョイナー納まり」が対象です。



外観上のご注意について、P.392を必ずお読みください。

DLPZ5BA

シーリングレス工法

セルフッ素コート plus

塗膜の変色・褪色 15年保証

共通施工部材

P.128

DLPZ5BA ラインミドルブラウンP



DLPZ5BB ラインダークブラウンP



DLPZ5KA ラインブラックP

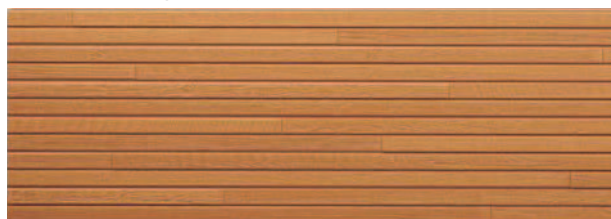

DLPZ5YA ラインシダーP



※1 本商品は、インナー出隅工法、カバー出隅工法、同質出隅、それぞれの納め方をお選びいただけますが、建物の形状、柄特性によりご使用上の制限が有りますので、あらかじめご確認ください。

※2 表面両端部に5mm以下の面取り加工があります。(P.329~P.331参照)

出隅インナージョイナー、カバー出隅はP.128をご覧ください。



■表面アップ写真

本体 税抜価格	11,800円/1枚 (8,559円/㎡)
共通 施工部材	P.128

品名	品 種 記 号				税 抜 価 格	梱 包	サイズ/仕様
本 体 名	DLPZ5BA ラインミドルブラウンP	DLPZ5BB ラインダークブラウンP	DLPZ5KA ラインブラックP	DLPZ5YA ラインシダーP	11,800円/1枚 (8,559円/㎡)	2枚/1梱包 (約24kg/1枚)	15×455×3,030mm
O 同質出隅※1	UDLPO5BA	UDLPO5BB	UDLPO5KA	UDLPO5YA	4,910円/1本 (10,791円/㎡)	4本/1箱	90×90×455mm (内寸:75×75×455mm)
T 同質T出隅※1※2	UDLPT5BA	UDLPT5BB	UDLPT5KA	UDLPT5YA	5,680円/1本 (12,484円/㎡)	4本/1箱	90×90×455mm (内寸:75×75×455mm)
エクセレントシール	VSLM5SBR	VSLM5BR	VSLM5KSB	VSLM5MPF	7,410円/1本	20本/1ケース	500ml
補修塗料	VHTF2RMW	VHTF2RDB	VHTF1DLKA*3	VHTF2DLYA	8,290円/1セット	2缶/1セット	80g×2
木口補修塗料	VHTFB200RMW	VHTFB200RDB	VHTFB200SBKA	VHTFB200RCD	6,880円/1缶	1缶	200g
木口専用カラーシーラー*1 (寒冷地域不可)	VKCS147RMWS	VKCS147RDBS	VKCS147SBKAS	VKCS147RCDS	16,000円/1セット	2缶/1セット	147g
出隅部隙間仕上材	VDS150CN	VDS150BR	VDS150CBL	VDS150MP	13,420円/1個	1個	150g
入隅ジョイナー15*2	URMJRN15BR	URMJRN15BR	URMJRN15PB2	URMJRN15SOR	6,540円/1本	2本/1箱	ℓ=3,000mm
リングネイル②	VRN50WRF	VRN50BR	VRN50SBK	VRN50SRG	9,090円/1箱	約550本/1箱	2.4φ×50mm
リングネイル③	VRN60WRF	VRN60BR	VRN60SBK	VRN60SRG	7,510円/1箱	約450本/1箱	2.4φ×60mm

*1 一般地域専用 *2 入隅ジョイナー15は向きがあります。P.129をご確認ください。入隅ジョイナーは「カンシキくん」部材です。 *3 VHTF1DLKA: 税抜価格4,150円/1缶 80g×1 ※エクセレントシールの使用には別売りのシーリングガン(VSLCG: 税抜価格12,900円/1本)、シールプライマー(VPM100F: 税抜価格1,820円/1缶)が必要です。 ※留め金具とジョイナー類は工法や下地に応じて必ず専用用品をご使用ください。純正部材以外は使用できません。 ※ジョイント部の目地は、ずれる事があります。 ※シーリングをしない木口面は、木口シーラーをまんべんなく塗り、乾燥後補修塗料を塗布してください。 ※補修塗料の塗布面積が大きくなると違和感が生じますので、できるだけ小さく塗布してください。 ※リングネイル①(P.129)は留め金具に、リングネイル②、③は窓まわりなど留め金具の使えない部分で、必ず先穴をあけてご使用ください。リングネイル②はVMZ5HBN使用時、リングネイル③はVMZ15HBN使用時にそれぞれにご使用ください。 ※リングネイル②、③は近似色の設定です。

円/㎡

- 12,000
- 11,000
- 10,000
- 9,000
- 8,000
- 7,000
- 6,000
- 5,000
- 4,000

アールボーダーPZ

割石とフラットの2種類のテクスチャが混じり合ったボーダータイル。シンプルな外観の現代風スタイルに最適です。



	適用下地・工法				地域	
	木造 胴縁なし	木造 木胴縁	鉄骨造 鉄骨胴縁	鉄骨造 木胴縁	一般	寒冷
釘留め	×	×	×	×		
金具留め(2mm)	×	×	×	×	○	○
金具留め(5mm)	×	○	×	○*		
通気金具留め(15mm)	○	×	○	×		

防火準耐火認定についてはP.352をご参照ください。*P.344の技術指針をご参照ください。

不燃材料認定番号	準耐火構造認定番号	防火構造認定番号
QM-0668	1時間準耐火(耐火4等級相当)	45分準耐火(耐火3等級相当)
※準不燃材料認定番号となります。	QF060BE-9225	QF045BE-9226

防火構造(耐火2等級相当)
木造: PC030BE-9201
鉄骨: PC030BE-9202

工法 | 新四辺合じり工法 | 金具留め工法

塗膜の
変色・褪色
15年保証
(→P.23)

製品本体
保証
(→P.82)

エクセレント
シール保証
(→P.87)

耐火等級
4等級
(→P.357)

劣化軽減
関連商品

長さ **3,030mm**

トップ
クリアー

親水性
フッ素

防汚性

マルチ
トーン

ヨコ張り

省施工
長寿命
防汚性
(→P.322)



ABPZ5PABE アルボベージュP



ABPZ5PABG アルボスモークP



ABPZ5PABH アルボホワイトP

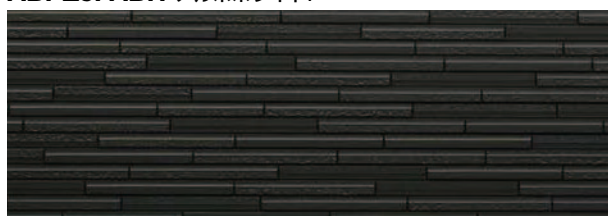

ABPZ5PABK アルボブラックP

※「出隅インナージョイナー納まり」が対象です。



外観上のご注意について、P.392を必ずお読みください。

ABPZ5PABE



※1 本商品は柄特性により、カバー出隅工法または同質出隅で納めることをおすすめします。ただし、インナー出隅工法で納めることも可能です。建物の形状、柄特性によりご使用上の制限が有りますので、あらかじめご確認ください。
※2 表面両端部に5mm以下の面取り加工があります。(P.329~P.331参照)

出隅インナージョイナー、カバー出隅はP.128をご覧ください。



■表面アップ写真

本体 税抜価格	11,800円/1枚 (8,559円/㎡)
共通 施工部材	P.128

品名	品 種 記 号				税 抜 価 格	梱 包	サイズ/仕様
本 体 色	ABPZ5PABE アルボベージュP	ABPZ5PABG アルボスモークP	ABPZ5PABH アルボホワイトP	ABPZ5PABK アルボブラックP	11,800円/1枚 (8,559円/㎡)	2枚/1梱包 (約24kg/1枚)	15×455×3,030mm
同質出隅※1	UABPO5PABE	UABPO5PABG	UABPO5PABH	UABPO5PABK	4,910円/1本 (10,791円/㎡)	4本/1箱	90×90×455mm (内寸:75×75×455mm)
T 同質T出隅※1※2受	UABPT5PABE	UABPT5PABG	UABPT5PABH	UABPT5PABK	5,680円/1本 (12,484円/㎡)	4本/1箱	90×90×455mm (内寸:75×75×455mm)
エクセレントシール	VSLM5NLS	VSLM5IWT	VSLM5IWT	VSLM5SBK	7,410円/1本	20本/1ケース	500mℓ
補修塗料	VHTF4ABE	VHTF4ABG	VHTF2ABH*4	VHTF3ABK*5	16,610円/1セット	4缶/1セット	80g×4
木口補修塗料	VHTFB200ABE	VHTFB200IWT	VHTFB200IWT	VHTFB200RLK	6,880円/1缶	1缶	200g
つぶつぶ補修塗料*1	VHTY1MSP	VHTY1CGP	VHTY1CGP	—	1,980円/1缶	1缶	80g
木口専用カラーシーラー*2 寒冷地域不可	VKCS147ABES	VKCS147IWTS	VKCS147IWTS	VKCS147RLKS	16,000円/1セット	2缶/1セット	147g
出隅部隙間仕上材	VDS150LSG	VDS150IWT	VDS150IWT	VDS150CBL	13,420円/1個	1個	150g
入隅ジョイナー-15*3	URMJRN15WB	URMJRN15NW	URMJRN15NW	URMJRN15PB2	6,540円/1本	2本/1箱	ℓ=3,000mm
リングネイル②	VRN50LSG	VRN50AQW	VRN50CLW	VRN50SBK	9,090円/1箱	約550本/1箱	2.4φ×50mm
リングネイル③	VRN60LSG	VRN60AQW	VRN60CLW	VRN60SBK	7,510円/1箱	約450本/1箱	2.4φ×60mm

*1 補修塗料部のつぶつぶ仕上げで、付属の棒を用いて点状に塗料を塗布してください。 *2 一般地域専用 *3 入隅ジョイナー-15は向きがあります。P.129をご確認ください。入隅ジョイナーは「カンシキくん」部材です。 *4 VHTF2ABH: 税抜価格8,290円/1セット 80g×2 2缶/1セット *5 VHTF3ABK: 税抜価格12,450円/1セット 80g×3 3缶/1セット ※ エクセレントシールの使用には別売りのシーリングガン(VSLCG: 税抜価格12,900円/1本)、シールプライマー(VPM100F: 税抜価格1,820円/1缶)が必要です。 ※ 留め金具とジョイナー類は工法や下地に応じて必ず専用品をご使用ください。純正部材以外は使用できません。 ※ ジョイント部の目地は、ずれる事があります。 ※ シーリングをしない木口面は、木口シーラーをまんべんなく塗り、乾燥後補修塗料を塗布してください。 ※ 補修塗料の塗布面積が大きくなると違和感が生じますので、できるだけ小さく塗布してください。 ※ リングネイル①(P.129)は留め金具に、リングネイル②、③は窓まわりなど留め金具の使えない部分で、必ず先穴をあけてご使用ください。リングネイル②はVMZ5HBN使用時、リングネイル③はVMZ15HBN使用時にそれぞれにご使用ください。 ※ リングネイル②、③は近似色の設定です。

受 この表示のある商品は発注後2週間前後(除く土日)の納入となります。納期をご確認ください。

この紙面に掲載の価格はメーカー希望小売価格です。消費税・施工費用・運賃は含まれておりません。印刷物のため、実物の色柄と多少異なる場合がございます。

ガーデナル
Smart
15mm厚

シーリングレス工法
セルフッ素コート plus

塗膜の変色・褪色
15年保証

共通
施工部材
P.128

施工
関連部材
横張り
通気金具留め(15mm)
P.238
横張り
金具留め(5mm)
P.240

横張り
金具留め(2mm)
P.242
縦張り
通気金具留め(15mm)
P.244

縦張り
金具留め(5mm)
P.246
横・縦張り
釘留め
P.248

三辺
合じり工法
P.250
新四辺
合じり工法
P.260

円/㎡

12,000
11,000
10,000
9,000
8,000
7,000
6,000
5,000
4,000

トラヴィスPZ

異なる質感のタイルを組み合わせ、ランダムな段差や傾斜をつけることで深みのある陰影感を実現しました。自然な色ムラ感が特長です。



	適用下地・工法				地域	
	木造		鉄骨造		一般	寒冷
釘留め	×	×	×	×		
金具留め(2mm)	×	×	×	×	○	○
金具留め(5mm)	×	○	×	○*		
通気金具留め(15mm)	○	×	○	×		

防火準耐火認定についてはP.352をご参照ください。*P.344の技術指針をご参照ください。

不燃材料認定番号	準耐火構造認定番号	防火構造認定番号
QM-0668	1時間準耐火(耐火4等級相当)	防火構造(耐火2等級相当)
	45分準耐火(耐火3等級相当)	木造: PC030BE-9201 鉄骨: PC030BE-9202

*準不燃材料認定番号となります。

15mm厚

工法 | 新四辺合じり工法 | 金具留め工法

塗膜の
変色・褪色
15年保証
(P.65)

製品本体
保証
(P.82)

エクセレント
シール保証
(P.87)

耐火等級
4等級
(P.357)

劣化軽減
関連商品

トップ
クリアー

親水性
フッ素

防汚性

マルチ
トーン

ヨコ張り

長さ 3,030mm



シーリング
レス工法

セルフッ素
コート
plus

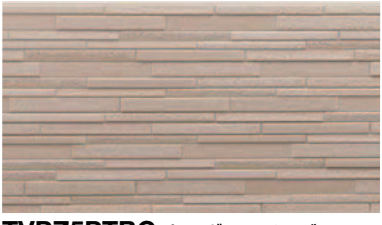

TVPZ5PTBG トラヴィスベージュP

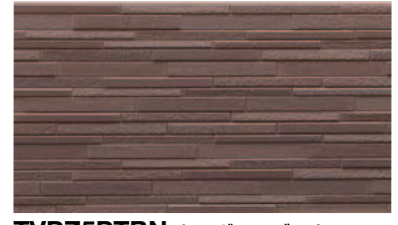

TVPZ5PTBN トラヴィスブラウンP

塗膜の
変色・褪色
15年保証

共通
施工部材

P.128



TVPZ5PTGR トラヴィスグレーP



TVPZ5PTRD トラヴィスレッドP

施工
関連部材

横張り
通気金具留め
(15mm)

P.238



TVPZ5PTWP トラヴィスホワイトピンクP



TVPZ5PTWY トラヴィスホワイトグレーP

横張り
金具留め
(2mm)

P.242

縦張り
通気金具留め
(15mm)

P.244

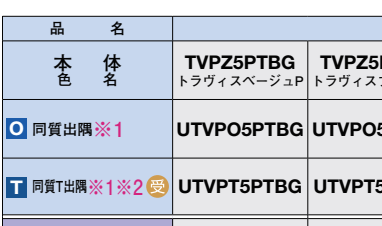

TVPZ5PTBG トラヴィスベージュP

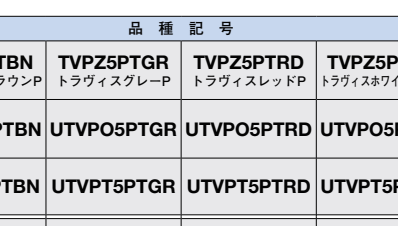

TVPZ5PTBN トラヴィスブラウンP



外観上のご注意について、P.392を必ずお読みください。 TVPZ5PTBG



■表面アップ写真

※1 本商品は、インナー出隅工法、カバー出隅工法、同質出隅、それぞれの納め方をお選びいただけますが、建物の形状、柄特性によりご使用上の制限がありますので、あらかじめご確認ください。

※2 表面両端部に5mm以下の面取り加工があります。(P.329~P.331参照)

本体 税抜価格	11,800円/1枚 (8,559円/㎡)
共通 施工部材	P.128

出隅インナージョイナー、カバー出隅は P.128をご覧ください。

品名	品種記号						税抜価格	梱包	サイズ/仕様
本体名	TVPZ5PTBG トラヴィスベージュP	TVPZ5PTBN トラヴィスブラウンP	TVPZ5PTGR トラヴィスグレーP	TVPZ5PTRD トラヴィスレッドP	TVPZ5PTWP トラヴィスホワイトピンクP	TVPZ5PTWY トラヴィスホワイトグレーP	11,800円/1枚 (8,559円/㎡)	2枚/1梱包 (約24kg/1枚)	15×455×3,030mm
同質出隅※1	UTVPO5PTBG	UTVPO5PTBN	UTVPO5PTGR	UTVPO5PTRD	UTVPO5PTWP	UTVPO5PTWY	4,910円/1本 (10,791円/㎡)	4本/1箱	90×90×455mm (内寸:75×75×455mm)
同質T出隅※1※2	UTVPT5PTBG	UTVPT5PTBN	UTVPT5PTGR	UTVPT5PTRD	UTVPT5PTWP	UTVPT5PTWY	5,680円/1本 (12,484円/㎡)	4本/1箱	90×90×455mm (内寸:75×75×455mm)
エクセレントシール	VSLM5LSG	VSLM5LB	VSLM5IWT	VSLM5RSB	VSLM5KSW	VSLM5KSW	7,410円/1本	20本/1ケース	500mℓ
補修塗料	VHTF4TBG	VHTF4TBN	VHTF4TGR	VHTF4TRD	VHTF2TWP*4	VHTF2TWY*4	16,610円/1セット	4缶/1セット	80g×4
木口補修塗料	VHTFB200TBG	VHTFB200TBN	VHTFB200TGR	VHTFB200TRD	VHTFB200CLW	VHTFB200TWY	6,880円/1缶	1缶	200g
つぶつぶ補修塗料*1	VHTY1MSP	—	VHTY1MSP	—	VHTY1MSP	VHTY1MSP	1,980円/1缶	1缶	80g
木口専用カラーシーラー*2 寒冷地域不可	VKCS147TBGS	VKCS147TBNS	VKCS147TGRS	VKCS147TRDS	VKCS147CLWS	VKCS147TWYS	16,000円/1セット	2缶/1セット	147g
出隅部隙間仕上材	VDS150TBG	VDS150KH	VDS150IWT	VDS150RSB	VDS150CLWN	VDS150TWY	13,420円/1個	1個	150g
入隅ジョイナー15*3	URMJRN15WB	URMJRN15BR	URMJRN15NW	URMJRN15BR	URMJRN15NW	URMJRN15NW	6,540円/1本	2本/1箱	ℓ=3,000mm
リングネイル②	VRN50LSG	VRN50CVB	VRN50IWT	VRN50KLD	VRN50CLW	VRN50CLW	9,090円/1箱	約550本/1箱	2.4φ×50mm
リングネイル③	VRN60LSG	VRN60CVB	VRN60IWT	VRN60KLD	VRN60CLW	VRN60CLW	7,510円/1箱	約450本/1箱	2.4φ×60mm

*1 補修塗装部のつぶつぶ仕上げで、付属の棒を用いて点状に塗料を塗布してください。 *2 一般地域専用 *3 入隅ジョイナー15は向きがあります。 P.129をご確認ください。 入隅ジョイナーは「カンシキくん」部材です。 *4 VHTF2TWP、VHTF2TWY:税抜価格8,290円/1セット 80g×2 2缶/1セット ※エクセレントシールの使用には別売りのシーリングガン(VSLCG:税抜価格12,900円/1本)、シールプライマー(VPM100F:税抜価格1,820円/1缶)が必要です。 ※留め金具とジョイナー類は工法や下地に応じて必ず専用品をご使用ください。純正部材以外は使用できません。 ※ジョイント部の目地は、ずれる事があります。 ※シーリングをしないうちは、木口シーラーをまんべんなく塗り、乾燥後補修塗料を塗布してください。 ※補修塗料の塗布面積が大きくなると違和感が生じますので、できるだけ小さく塗布してください。 ※リングネイル①(P.129)は留め金具に、リングネイル②、③は窓まわりなど留め金具の使えない部分で、必ず先穴をあけてご使用ください。リングネイル②はVMZ5HBN使用時、リングネイル③はVMZ15HBN使用時にそれぞれにご使用ください。 ※リングネイル②、③は近似色の設定です。

この表示のある商品は発注後2週間前後(除く土日)の納入となります。納期をご確認ください。
この紙面に掲載の価格はメーカー希望小売価格です。消費税・施工費用・運賃は含まれておりません。印刷物のため、実物の色柄と多少異なる場合がございます。

セキボクPZ

本物の炭を思わせる色調で、マットに仕上げた濃色の3色。そして、ベース柄として幅広く使えるホワイト。いずれも豊かな陰影を設え独特の高級感を印象付けます。

施工例はHPをご覧ください。



	適用下地・工法				地域	
	木造 胴縁なし	木造 木胴縁	鉄骨造 鉄骨胴縁	鉄骨造 木胴縁	一般	寒冷
釘留め	×	×	×	×		
金具留め(2mm)	×	×	×	×	○	○
金具留め(5mm)	×	○	○	○*		
通気金具留め(15mm)	○	×	○	×		

防火準耐火認定についてはP.352をご参照ください。*P.344の技術指針をご参照ください。

不燃材料認定番号	準耐火構造認定番号	防火構造認定番号
QM-0668	1時間準耐火(耐火4等級相当)	45分準耐火(耐火3等級相当)
	QF060BE-9225	QF045BE-9226

※準不燃材料認定番号となります。木造:PC030BE-9201 鉄骨:PC030BE-9202

工法 | 新四辺合じり工法 | 金具留め工法

塗膜の
変色・褪色
保証
15年保証
緑色(→P.23)

製品本体
保証
(→P.82)

エクセレント
シール保証
(→P.87)

耐火等級
4等級
(→P.357)

劣化軽減
関連商品

長さ **3,030mm**

トップ
クリヤー

親水性
フッ素

防汚性

マルチ
トーン

ヨコ張り

省施工
長寿命
防汚性
(→P.322)

※日のあたり方や見る角度によって表面の艶が微妙に異なる箇所が発現する場合があります。



SBPZ5GA セキボクグレーP



SBPZ5GB セキボクチャコールP



SBPZ5KA セキボクブラックP



SBPZ5WA セキボクホワイトP

※「出隅インナージョイナー納まり」が対象です。



外観上のご注意について、P.392を必ずお読みください。

SBPZ5KA



※1 本商品は、インナー出隅工法、カバー出隅工法、同質出隅、それぞれの納め方をお選びいただけますが、建物の形状、柄特性によりご使用上の制限が有りますので、あらかじめご確認ください。
※2 表面両端部に5mm以下の面取り加工があります。(P.329~P.331参照)

出隅インナージョイナー、カバー出隅はP.128をご覧ください。

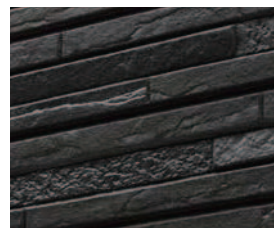

■表面アップ写真

本体 税抜価格	11,800円/1枚 (8,559円/㎡)
共通 施工部材	P.128

品名	品 種 記 号				税 抜 価 格	梱 包	サイズ/仕様
本 体 名	SBPZ5GA セキボクグレーP	SBPZ5GB セキボクチャコールP	SBPZ5KA セキボクブラックP	SBPZ5WA セキボクホワイトP	11,800円/1枚 (8,559円/㎡)	2枚/1梱包 (約24g/1枚)	15×455×3,030mm
同質出隅※1	USBPO5GA	USBPO5GB	USBPO5KA	USBPO5WA	4,910円/1本 (10,791円/㎡)	4本/1箱	90×90×455mm (内寸:75×75×455mm)
同質T出隅※1※2受	USBPT5GA	USBPT5GB	USBPT5KA	USBPT5WA	5,680円/1本 (12,484円/㎡)	4本/1箱	90×90×455mm (内寸:75×75×455mm)
エクセレントシール	VSLM5TGT	VSLM5DCA	VSLM5KSB	VSLM5XSN	7,410円/1本	20本/1ケース	500mℓ
補修塗料	VHTF3SBGA*3	VHTF4SBGB	VHTF2SBKA*4	VHTF3SBWA*3	16,610円/1セット	4缶/1セット	80g×4
木口補修塗料	VHTFB200SBGA	VHTFB200DCA	VHTFB200SBKA	VHTFB200NWF	6,880円/1缶	1缶	200g
木口専用カラーシーラー*1 寒冷地域不可	VKCS147SBGAS	VKCS147DCAS	VKCS147SBKAS	VKCS147NWFs	16,000円/1セット	2缶/1セット	147g
出隅部隙間仕上材	VDS150PGR	VDS150DCR	VDS150CBL	VDS150NWT	13,420円/1個	1個	150g
入隅ジョイナー15*2	URMJRN15WB	URMJRN15PB2	URMJRN15PB2	URMJRN15NW	6,540円/1本	2本/1箱	ℓ=3,000mm
リングネイル②	VRN50EPG	VRN50DCA	VRN50SBK	VRN50NW	9,090円/1箱	約550本/1箱	2.4φ×50mm
リングネイル③	VRN60EPG	VRN60DCA	VRN60SBK	VRN60NW	7,510円/1箱	約450本/1箱	2.4φ×60mm

*1 一般地域専用 *2 入隅ジョイナー15は向きがあります。P.129をご確認ください。入隅ジョイナーは「カンシキくん」部材です。 *3 VHTF3SBGA、VHTF3SBWA: 税抜価格12,450円/1セット 80g×3 3缶/1セット *4 VHTF2SBKA: 税抜価格8,290円/1セット 80g×2 2缶/1セット ※ エクセレントシールの使用には別売りのシーリングガン (VSLCG: 税抜価格12,900円/1本)、シールプライマー (VPM100F: 税抜価格1,820円/1缶) が必要です。 ※ 留め金具とジョイナー類は工法や下地に応じて必ず専用用品をご使用ください。純正部材以外は使用できません。 ※ ジョイント部の目地は、ずれる事があります。 ※ シーリングをしない木口面は、木口シーラーをまんべんなく塗り、乾燥後補修塗料を塗布してください。 ※ 補修塗料の塗布面積が大きくなると違和感が生じますので、できるだけ小さく塗布してください。 ※ リングネイル① (P.129) は留め金具に、リングネイル②、③は窓まわりなど留め金具の使えない部分で、必ず先穴をあけてご使用ください。リングネイル②はVMZ15HBN使用時、リングネイル③はVMZ15HBN使用時にそれぞれにご使用ください。 ※ リングネイル②、③は近似色の設定です。

※ この表示のある商品は発注後2週間前後(除く土日)の納入となります。納期をご確認ください。

この紙面に掲載の価格はメーカー希望小売価格です。消費税・施工費用・運賃は含まれておりません。印刷物のため、実物の色柄と多少異なる場合がございます。

ガーデン
Smart
15
mm厚

シーリング
レス工法

セルフッ素
コート
plus

塗膜の
変色・褪色
保証
15年保証

共通
施工部材
P.128

施工
関連部材
横張り
通気金具留め
(15mm)
P.238
横張り
金具留め
(5mm)
P.240
横張り
金具留め
(2mm)
P.242
縦張り
通気金具留め
(15mm)
P.244
縦張り
金具留め
(5mm)
P.246
横・縦張り
釘留め
P.248
三辺
合じり工法
P.250
新四辺
合じり工法
P.260

円/㎡

12,000
11,000
10,000
9,000
8,000
7,000
6,000
5,000
4,000

ルフラン16PZ

スタイリッシュにもナチュラルにも合わせやすい極細石積みのベース柄。一見シンプルながら、淡い陰影感が遠目にも映える仕上がりです。

施工例はHPをご覧ください。



	適用下地・工法				地域	
	木造		鉄骨造		一般	寒冷
	胴縁なし	木胴縁	鉄骨胴縁	木胴縁		
釘留め	×	×	×	×		
金具留め(2mm)	×	×	×	×	○	○
金具留め(5mm)	×	○	×	○*		
通気金具留め(15mm)	○	×	○	×		

防火・準耐火認定についてはP.352をご参照ください。*P.344の技術指針をご参照ください。

不燃材料認定番号	準耐火構造認定番号	防火構造認定番号
QM-0668	1時間準耐火(耐火4等級相当) 45分準耐火(耐火3等級相当)	防火構造(耐火2等級相当)
*準不燃材料認定番号となります。	QF060BE-9225	QF045BE-9226
		木造: PC030BE-9201 鉄骨: PC030BE-9202

16mm厚

工法 | 新四辺合じゃくり工法 | 金具留め工法

塗膜の
変色・褪色
15年保証
緑色(→P.69)

製品本体
保証
(→P.82)

エクセレント
シール保証
(→P.87)

耐火等級
4等級
(→P.357)

劣化軽減
関連商品

長さ **3,030mm**

省施工
長寿命
防汚性
(→P.322)

エコ

トップ
クリアー

親水性
フッ素

防汚性

ツートン

ヨコ張り

シーリング
レス工法

セルフッ素
コート
plus

塗膜の
変色・褪色
15年保証

共通
施工部材
P.128



FRPZ6PFIV ルフランアイボリーP



FRPZ6PFKR ルフランブラックP



FRPZ6PFLG ルフランライトグレーP



FRPZ6PFWH ルフランホワイトP

施工
関連部材

横張り
通気金具留め
(15mm)
P.238

横張り
金具留め
(5mm)
P.240

横張り
金具留め
(2mm)
P.242

縦張り
通気金具留め
(15mm)
P.244

縦張り
金具留め
(5mm)
P.246

横・縦張り
釘留め
P.248

三辺
合じゃくり工法
P.250

新四辺
合じゃくり工法
P.260

※「出隅インナージョイナー納まり」が対象です。



外観上のご注意について、P.392を必ずお読みください。 FRPZ6PFLG



※1 本商品は、インナー出隅工法、カバー出隅工法、同質出隅、それぞれの納め方をお選びいただけますが、建物の形状、柄特性によりご使用上の制限が有りますので、あらかじめご確認ください。

※2 表面両端部に5mm以下の面取り加工があります。(P.329~P.331参照)

出隅インナージョイナー、カバー出隅はP.128をご覧ください。



■表面アップ写真

本体 税抜価格	11,800円/1枚 (8,559円/㎡)
共通 施工部材	P.128

品名	品 種 記 号				税 抜 価 格	梱 包	サイズ/仕様
本 体 名	FRPZ6PFIV ルフランアイボリーP	FRPZ6PFKR ルフランブラックP	FRPZ6PFLG ルフランライトグレーP	FRPZ6PFWH ルフランホワイトP	11,800円/1枚 (8,559円/㎡)	2枚/1梱包 (約25kg/1枚)	16×455×3,030mm
O 同質出隅※1	UFRPO6PFIV	UFRPO6PFKR	UFRPO6PFLG	UFRPO6PFWH	4,910円/1本 (10,791円/㎡)	4本/1箱	91×91×455mm (内寸:75×75×455mm)
T 同質T出隅※1※2	UFRPT6PFIV	UFRPT6PFKR	UFRPT6PFLG	UFRPT6PFWH	5,680円/1本 (12,484円/㎡)	4本/1箱	91×91×455mm (内寸:75×75×455mm)
エクセレントシール	VSLM5NWI	VSLM5SBK	VSLM5CLG	VSLM5XSN	7,410円/1本	20本/1ケース	500ml
補修塗料	VHTF2FRJ	VHTF2FKR	VHTF2FLG	VHTF2FWH	8,290円/1セット	2缶/1セット	80g×2
木口補修塗料	VHTFB200NWF	VHTFB200RLK	VHTFB200CLG	VHTFB200SIW	6,880円/1缶	1缶	200g
木口専用カラーシーラー*1 寒冷地域不可	VKCS147NWFS	VKCS147RLKS	VKCS147CLGS	VKCS147SIWS	16,000円/1セット	2缶/1セット	147g
出隅部隙間仕上材	VDS150NWT	VDS150CBL	VDS150CLG	VDS150SIW	13,420円/1個	1個	150g
入隅ジョイナー16*2	URMJRN16NW	URMJRN16PB2	URMJRN16NW	URMJRN16NW	6,540円/1本	2本/1箱	φ=3,000mm
リングネイル②	VRN50NW	VRN50SBK	VRN50AQW	VRN50CLW	9,090円/1箱	約550本/1箱	2.4φ×50mm
リングネイル③	VRN60NW	VRN60SBK	VRN60AQW	VRN60CLW	7,510円/1箱	約450本/1箱	2.4φ×60mm

*1 一般地域専用 *2 入隅ジョイナー16は向きがあります。P.129をご確認ください。入隅ジョイナーは「カンジキくん」部材です。 ※ エクセレントシールの使用には別売りのシーリングガン (VSLCG: 税抜価格12,900円/1本)、シールプライマー (VPM100F: 税抜価格1,820円/1缶) が必要です。 ※ 留め金具とジョイナー類は工法や下地に応じて必ず専用品をご使用ください。純正部材以外は使用できません。 ※ ジョイナー部の目地は、ずれる事があります。 ※ シーリングをしない木口面は、木口シーラーをまんべんなく塗り、乾燥後補修塗料を塗布してください。 ※ 補修塗料の塗布面積が大きくなると違和感が生じますので、できるだけ小さく塗布してください。 ※ リングネイル① (P.129) は留め金具に、リングネイル②、③は窓まわりなど留め金具の使えない部分で、必ず先穴をあけてご使用ください。リングネイル②はVMZ5HBN使用時、リングネイル③はVMZ5HBN使用時にそれぞれにご使用ください。 ※ リングネイル②、③は近似色の設定です。

円/㎡

12,000
11,000
10,000
9,000
8,000
7,000
6,000
5,000
4,000

ヴェリエPZ

全面張りでも平坦に見えない、自然な陰影感の石積柄。
やわらかな印象を深める、淡いグラデーションの4色設定です。

施工例はHPをご覧ください。



	適用下地・工法				地域	
	胴縁なし	木胴縁	鉄骨胴縁	木胴縁	一般	寒冷
釘留め	×	×	×	×		
金具留め(2mm)	×	×	×	×	○	○
金具留め(5mm)	×	○	×	○*		
通気金具留め(15mm)	○	×	○	×		

防火・準耐火認定についてはP.352をご参照ください。*P.344の技術指針をご参照ください。

不燃材料認定番号	準耐火構造認定番号	防火構造認定番号
QM-0668	1時間準耐火(耐火4等級相当)	45分準耐火(耐火3等級相当)
	QF060BE-9225	QF045BE-9226

※準不燃材料認定番号となります。防火構造(耐火2等級相当) 木造:PC030BE-9201 鉄骨:PC030BE-9202

工法 | 新四辺合じり工法 | 金具留め工法

塗膜の
変色・褪色
保証
15年保証
(→P.63)

製品本体
保証
(→P.82)

エクセレント
シール保証
(→P.87)

耐火等級
4等級
(→P.357)

劣化軽減
関連商品

長さ **3,030mm**

トップ
クリアー

親水性
フッ素

防汚性

マルチ
トーン

ヨコ張り

省施工
長寿命
防汚性
(→P.322)



BEPZ5PBEA ヴェリエライトグレーP



BEPZ5PBEB ヴェリエホワイトP



BEPZ5PBEC ヴェリエアイボリーP



BEPZ5PBED ヴェリエチャコールP

※「出隅インナージョイナー納まり」が対象です。



外観上のご注意について、P.392を必ずお読みください。

BEPZ5PBEA



※1 本商品は、インナー出隅工法、カバー出隅工法、同質出隅、それぞれの納め方をお選びいただけますが、建物の形状、柄特性によりご使用上の制限が有りますので、あらかじめご確認ください。
※2 表面両端部に5mm以下の面取り加工があります。(P.329~P.331参照)

出隅インナージョイナー、カバー出隅はP.128をご覧ください。



■表面アップ写真

本体 税抜価格	11,800円/1枚 (8,559円/㎡)
共通 施工部材	P.128

品名	品種記号				税抜価格	梱包	サイズ/仕様
本体色	BEPZ5PBEA ヴェリエライトグレーP	BEPZ5PBEB ヴェリエホワイトP	BEPZ5PBEC ヴェリエアイボリーP	BEPZ5PBED ヴェリエチャコールP	11,800円/1枚 (8,559円/㎡)	2枚/1梱包 (約24g/1枚)	15×455×3,030mm
同質出隅※1	UBEPO5PBEA	UBEPO5PBEB	UBEPO5PBEC	UBEPO5PBED	4,910円/1本 (10,791円/㎡)	4本/1箱	90×90×455mm (内寸:75×75×455mm)
同質T出隅※1※2受	UBEPT5PBEA	UBEPT5PBEB	UBEPT5PBEC	UBEPT5PBED	5,680円/1本 (12,484円/㎡)	4本/1箱	90×90×455mm (内寸:75×75×455mm)
エクセレントシール	VSLM5BEA	VSLM5XSN	VSLM5NWI	VSLM5DCA	7,410円/1本	20本/1ケース	500ml
補修塗料	VHTF4BEA	VHTF4BEB	VHTF4BEC	VHTF3BED*3	16,610円/1セット	4缶/1セット	80g×4
木口補修塗料	VHTFB200CLG	VHTFB200SIW	VHTFB200MVF	VHTFB200DCA	6,880円/1缶	1缶	200g
木口専用カラーシーラー*1 寒冷地域不可	VKCS147CLGS	VKCS147SIWS	VKCS147MVFS	VKCS147DCAS	16,000円/1セット	2缶/1セット	147g
出隅部隙間仕上材	VDS150CLG	VDS150SIW	VDS150MIV	VDS150DCR	13,420円/1個	1個	150g
入隅ジョイナー15*2	URMJRN15NW	URMJRN15NW	URMJRN15NW	URMJRN15PB2	6,540円/1本	2本/1箱	ℓ=3,000mm
リングネイル②	VRN50CLG	VRN50NW	VRN50MIV	VRN50DCA	9,090円/1箱	約550本/1箱	2.4φ×50mm
リングネイル③	VRN60CLG	VRN60NW	VRN60MIV	VRN60DCA	7,510円/1箱	約450本/1箱	2.4φ×60mm

*1 一般地域専用 *2 入隅ジョイナー15は向きがあります。P.129をご覧ください。入隅ジョイナーは「カンシケン」部材です。 *3 VHTF3BED: 税抜価格12,450円/1セット 80g×3 3缶/1セット ※ エクセレントシールの使用には別売りのシーリングガン (VSLCG: 税抜価格12,900円/1本)、シールプライマー (VPM100F: 税抜価格1,820円/1缶) が必要です。 ※ 留め金具とジョイナー類は工法や下地に応じて必ず専用品をご使用ください。純正部材以外は使用できません。 ※ ジョイント部の目地は、ずれる事があります。 ※ シーリングをしない木口面は、木口シーラーをまんべんなく塗り、乾燥後補修塗料を塗布してください。 ※ 補修塗料の塗布面積が大きくなると違和感が生じますので、できるだけ小さく塗布してください。 ※ リングネイル① (P.129) は留め金具に、リングネイル②、③は窓まわりなど留め金具の使えない部分で、必ず先穴をあけてご使用ください。リングネイル②はVMZ5HBN使用時、リングネイル③はVMZ15HBN使用時にそれぞれにご使用ください。 ※ リングネイル②、③は近似色の設定です。

この表示のある商品は発注後2週間前後(除く土日)の納入となります。納期をご確認ください。

この紙面に掲載の価格はメーカー希望小売価格です。消費税・施工費用・運賃は含まれておりません。印刷物のため、実物の色柄と多少異なる場合がございます。

ガーベナル
Smart
15mm厚

シーリングレス工法

セルフッ素コート plus

塗膜の変色・褪色 15年保証

共通施工部材 P.128

施工関連部材

横張り 通気金具留め(15mm) P.238

横張り 金具留め(5mm) P.240

横張り 金具留め(2mm) P.242

縦張り 通気金具留め(15mm) P.244

縦張り 金具留め(5mm) P.246

横・縦張り 釘留め P.248

三辺 合じり工法 P.250

新四辺 合じり工法 P.260

円/㎡

12,000

11,000

10,000

9,000

8,000

7,000

6,000

5,000

4,000



3種のテクスチャーや塗装により、天然石の質感を再現しました。迫力のある大柄で重厚な印象を与えます。

工法 | 新四辺合じり工法 | 金具留め工法

16 mm厚

長さ 3,030mm

省施工 長寿命 防汚性 (-P.322)

エコノミー シール保証 (-P.87) | 耐火等級 4等級 (-P.357) | 劣化軽減 関連商品

トップ クリアー | 親水性 フッ素 | 防汚性 | マルチ トーン | ヨコ張り



SVPZ6GA セビーノグレーP



SVPZ6JB セビーノアイボリーP



SVPZ6KA セビーノブラックP

	適用下地・工法				地域	
	木造		鉄骨造		一般	寒冷
	胴縁なし	木胴縁	鉄骨胴縁	木胴縁		
釘留め	×	×	×	×		
金具留め(2mm)	×	×	×	×	○	○
金具留め(5mm)	×	○	×	○*		
通気金具留め(15mm)	○	×	○	×		

防火・準耐火認定についてはP.352をご参照ください。*P.344の技術指針をご参照ください。

不燃材料認定番号	準耐火構造認定番号	防火構造認定番号
QM-0668	1時間準耐火(耐火4等級相当) 45分準耐火(耐火3等級相当)	防火構造(耐火2等級相当)
*準不燃材料認定番号となります。	QF060BE-9225	QF045BE-9226

木造: PC030BE-9201
鉄骨: PC030BE-9202

シーリングレス工法

セルフッ素コート plus

塗膜の
変色・褪色
15年保証

共通
施工部材

P.128

施工
関連部材

横張り
通気金具留め
(15mm)
P.238

横張り
金具留め
(5mm)
P.240

横張り
金具留め
(2mm)
P.242

縦張り
通気金具留め
(15mm)
P.244

縦張り
金具留め
(5mm)
P.246

横・縦張り
釘留め
P.248

三辺
合じり工法
P.250

新四辺
合じり工法
P.260

円/m²

12,000

11,000

10,000

9,000

8,000

7,000

6,000

5,000

4,000

※「出隅インナージョイナー納まり」が対象です。

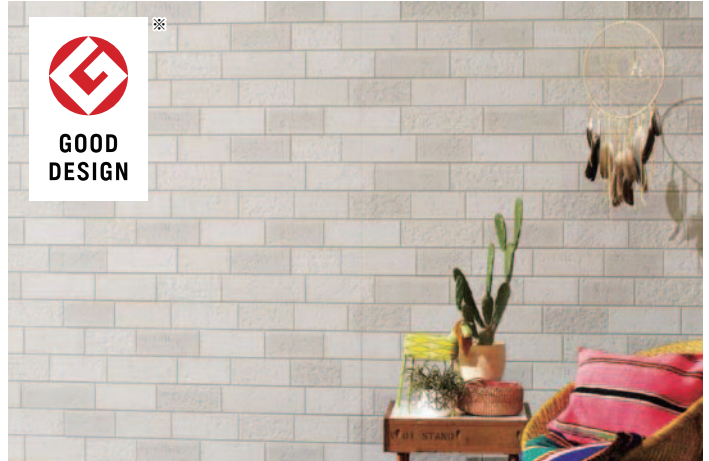

外観上のご注意について、P.392を必ずお読みください。

SVPZ6GA



※1 本商品は、インナー出隅工法、カバー出隅工法、同質出隅、それぞれの納め方をお選びいただけますが、建物の形状、柄特性によりご使用上の制限が有りますので、あらかじめご確認ください。

※2 表面両端部に5mm以下の面取り加工があります。(P.329~P.331参照)

出隅インナージョイナー、カバー出隅はP.128をご覧ください。



■表面アップ写真

本体 税抜価格	11,800円/1枚 (8,559円/㎡)
共通 施工部材	P.128

品名	品種記号			税抜価格	梱包	サイズ/仕様
本体名	SVPZ6GA セビーノグレーP	SVPZ6JB セビーノアイボリーP	SVPZ6KA セビーノブラックP	11,800円/1枚 (8,559円/㎡)	2枚/1梱包 (約25kg/1枚)	16×455×3,030mm
同質出隅※1	USVPH6GA	USVPH6JB	USVPH6KA	4,910円/1本 (10,791円/㎡)	4本/1箱	91×91×455mm (内寸:75×75×455mm)
同質T出隅※1※2	USVPT6GA	USVPT6JB	USVPT6KA	5,680円/1本 (12,484円/㎡)	4本/1箱	91×91×455mm (内寸:75×75×455mm)
エクセレントシール	VSLM5IWT	VSLM5XSN	VSLM5KSB	7,410円/1本	20本/1ケース	500mℓ
補修塗料	VHTF3SVGA	VHTF2SVJB*3	VHTF1DLKA*4	12,450円/1セット	3缶/1セット	80g×3
木口補修塗料	VHTFB200IWT	VHTFB200NWF	VHTFB200SBKA	6,880円/1缶	1缶	200g
木口専用カラーシーラー*1 寒冷地域不可	VKCS147IWTS	VKCS147NWF	VKCS147SBKAS	16,000円/1セット	2缶/1セット	147g
出隅部隙間仕上材	VDS150IWT	VDS150NWT	VDS150CBL	13,420円/1個	1個	150g
入隅ジョイナー16*2	URMJRN16NW	URMJRN16NW	URMJRN16PB2	6,540円/1本	2本/1箱	ℓ=3,000mm
リングネイル②	VRN50IWT	VRN50NW	VRN50SBK	9,090円/1箱	約550本/1箱	2.4φ×50mm
リングネイル③	VRN60IWT	VRN60NW	VRN60SBK	7,510円/1箱	約450本/1箱	2.4φ×60mm

*1 一般地域専用 *2 入隅ジョイナー16は向きがあります。P.129をご確認ください。入隅ジョイナーは「カンシケン」部材です。 *3 VHTF2SVJB: 税抜価格8,290円/1セット 80g×2 2缶/1セット *4 VHTF1DLKA: 税抜価格4,150円/1缶 80g×1 ※ エクセレントシールの使用には別売りのシーリングガン (VSLCG: 税抜価格12,900円/1本)、シールプライマー (VPM100F: 税抜価格1,820円/1缶) が必要です。 ※ 留め金具とジョイナー類は工法や下地に応じて必ず専用品をご使用ください。純正部材以外は使用できません。 ※ ジョイント部の目地は、ずれる事があります。 ※ シーリングをしない木口面は、木口シーラーをまんべんなく塗り、乾燥後補修塗料を塗布してください。 ※ 補修塗料の塗布面積が大きくなると違和感が生じますので、できるだけ小さく塗布してください。 ※ リングネイル① (P.129) は留め金具に、リングネイル②、③は窓まわりなど留め金具の使えない部分で、必ず先穴をあけてご使用ください。リングネイル②はVMZ5HBN使用時、リングネイル③はVMZ15HBN使用時にそれぞれにご使用ください。 ※ リングネイル②、③は近似色の設定です。

この表示のある商品は発注後2週間前後(除く土日)の納入となります。納期をご確認ください。
この紙面に掲載の価格はメーカー希望小売価格です。消費税・施工費用・運賃は含まれておりません。印刷物のため、実物の色柄と多少異なる場合がございます。

レクターPZ

大きなハツレや欠けのある石材を端正に切り出し、積み上げた石積柄。高級感のある現代風スタイルに最適です。

施工例はHPをご覧ください。



	適用下地・工法				地域	
	胴縁なし	木胴縁	鉄骨鉄骨	木胴縁	一般	寒冷
釘留め	×	×	×	×		
金具留め(2mm)	×	×	×	×	○	○
金具留め(5mm)	×	○	×	○*		
通気金具留め(15mm)	○	×	○	×		

防火準耐火認定についてはP.352をご参照ください。*P.344の技術指針をご参照ください。

不燃材料認定番号	準耐火構造認定番号	防火構造認定番号
QM-0668	1時間準耐火(耐火4等級相当)	45分準耐火(耐火3等級相当)
	QF060BE-9225	QF045BE-9226

※準不燃材料認定番号となります。 木造:PC030BE-9201 鉄骨:PC030BE-9202

工法 | 新四辺合しゃくり工法 | 金具留め工法

塗膜の
変色
15年保証
褪色(→P.63)

製品本体
保証
(→P.82)

エクセレント
シール保証
(→P.87)

耐火等級
4等級
(→P.357)

劣化軽減
関連商品

長さ **3,030mm**

トップ
クリヤー

親水性
フッ素

防汚性

マルチ
トーン

ヨコ張り

省施工
長寿命
防汚性
(→P.322)



RTPZ5PRTC レクタチャコールP



RTPZ5PRTG レクタグレーP

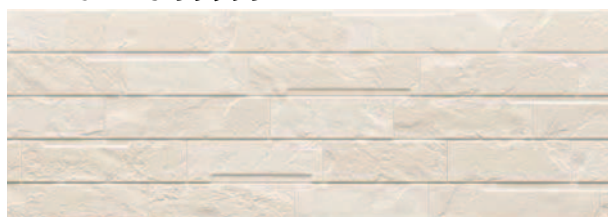

RTPZ5PRTW レクタホワイトP

※「出隅インナージョイナー納まり」が対象です。



外観上のご注意について、P.392を必ずお読みください。

RTPZ5PRTG



※1 本商品は柄特性により、カバー出隅工法または同質出隅で納めることをおすすめします。ただし、インナー出隅工法で納めることも可能です。建物の形状、柄特性によりご使用上の制限が有りますので、あらかじめご確認ください。
※2 表面両端部に5mm以下の面取り加工があります。(P.329~P.331参照)

出隅インナージョイナー、カバー出隅はP.128をご覧ください。



■表面アップ写真

本体 税抜価格	11,800円/1枚 (8,559円/㎡)
共通 施工部材	P.128

品名	品種記号			税抜価格	梱包	サイズ/仕様
本体色	RTPZ5PRTC レクタチャコールP	RTPZ5PRTG レクタグレーP	RTPZ5PRTW レクタホワイトP	11,800円/1枚 (8,559円/㎡)	2枚/1梱包 (約24kg/1枚)	15×455×3,030mm
同質出隅※1	URTPH5PRTC	URTPH5PRTG	URTPH5PRTW	4,910円/1本 (10,791円/㎡)	4本/1箱	90×90×455mm (内寸:75×75×455mm)
同質T出隅※1※2 (受)	URTP5PRTC	URTP5PRTG	URTP5PRTW	5,680円/1本 (12,484円/㎡)	4本/1箱	90×90×455mm (内寸:75×75×455mm)
エクセレントシール	VSLM5DCA	VSLM5IWT	VSLM5KSW	7,410円/1本	20本/1ケース	500ml
補修塗料	VHTF3RTC*3	VHTF4RTG	VHTF4RTW	16,610円/1セット	4缶/1セット	80g×4
木口補修塗料	VHTFB200RTC	VHTFB200RTG	VHTFB200RTW	6,880円/1缶	1缶	200g
木口専用カラーシーラー*1 (寒冷地域不可)	VKCS147RTCS	VKCS147RTGS	VKCS147RTWS	16,000円/1セット	2缶/1セット	147g
出隅部隙間仕上材	VDS150DCR	VDS150IWT	VDS150RTW	13,420円/1個	1個	150g
入隅ジョイナー15*2	URMJRN15PB2	URMJRN15WB	URMJRN15NW	6,540円/1本	2本/1箱	ℓ=3,000mm
リングネイル②	VRN50DCA	VRN50IWT	VRN50CLW	9,090円/1箱	約550本/1箱	2.4φ×50mm
リングネイル③	VRN60DCA	VRN60IWT	VRN60CLW	7,510円/1箱	約450本/1箱	2.4φ×60mm

*1 一般地域専用 *2 入隅ジョイナー15は向きがあります。P.129をご確認ください。入隅ジョイナーは「カンシケン」部材です。 *3 VHTF3RTC: 税抜価格12,450円/1セット 80g×3 3缶/1セット ※エクセレントシールの使用には別売りのシーリングガン (VSLCG: 税抜価格12,900円/1本)、シールプライマー (VPM100F: 税抜価格1,820円/1缶) が必要です。 ※ 留め金具とジョイナー類は工法や下地に応じて必ず専用品をご使用ください。純正部材以外は使用できません。 ※ジョイント部の目地は、ずれる事があります。 ※シーリングをしない木口面は、木口シーラーをまんべんなく塗り、乾燥後補修塗料を塗布してください。 ※ 補修塗料の塗布面積が大きくなると違和感が生じますので、できるだけ小さく塗布してください。 ※ リングネイル① (P.129) は留め金具に、リングネイル②、③は窓まわりなど留め金具の使えない部分で、必ず先穴をあけてご使用ください。リングネイル②はVMZ5HBN使用時、リングネイル③はVMZ15HBN使用時にそれぞれにご使用ください。 ※ リングネイル②、③は近似色の設定です。

この表示のある商品は発注後2週間前後(除く土日)の納入となります。納期をご確認ください。
この紙面に掲載の価格はメーカー希望小売価格です。消費税・施工費用・運賃は含まれておりません。印刷物のため、実物の色柄と多少異なる場合がございます。

ガーデンナル
Smart
15mm厚

シーリングレス工法

セルフッ素コート plus

塗膜の変色・褪色
15年保証

共通
施工部材
P.128

施工
関連部材

横張り
通気金具留め
(15mm)
P.238

横張り
金具留め
(5mm)
P.240

横張り
金具留め
(2mm)
P.242

縦張り
通気金具留め
(15mm)
P.244

縦張り
金具留め
(5mm)
P.246

横・縦張り
釘留め
P.248

三辺
合しゃくり工法
P.250

新四辺
合しゃくり工法
P.260

円/㎡

12,000
11,000
10,000
9,000
8,000
7,000
6,000
5,000
4,000

やまがた割肌タイル16PZ

均整のとれた意匠が住まいに優雅さと高級感を与える
タイル柄。セルフクリーニング機能がついたおすすめ商品です。

施工例はHPをご覧ください。



	適用下地・工法				地域	
	木造		鉄骨造		一般	寒冷
	胴縁なし	木胴縁	鉄骨胴縁	木胴縁		
釘留め	×	×	×	×		
金具留め(2mm)	×	×	×	×	○	○
金具留め(5mm)	×	○	×	○*		
通気金具留め(15mm)	○	×	○	×		

防火・準耐火認定についてはP.352をご参照ください。*P.344の技術指針をご参照ください。

不燃材料認定番号	準耐火構造認定番号	防火構造認定番号
QM-0668	1時間準耐火(耐火4等級相当)	防火構造(耐火2等級相当)
※準不燃材料認定番号となります。	QF060BE-9225	QF045BE-9226

木造: PC030BE-9201
鉄骨: PC030BE-9202

16mm厚

工法 | 新四辺合じゃくり工法 | 金具留め工法

塗膜の
変色年保証
15年保証
緑色(→P.69)

製品本体
保証
(→P.82)

エクセレント
シール保証
(→P.87)

耐火等級
4等級
(→P.357)

劣化軽減
関連商品

長さ **3,030mm**

省施工
長寿命
防汚性
(→P.322)

エコ

トップ
クリアー

親水性
フッ素

防汚性

マルチ
トーン

ヨコ張り

シーリング
レス工法

セルフックス
コート
plus

塗膜の
変色年保証
15年保証

共通
施工部材
P.128



YGWPZ66PYB YTブラウンP



YGWPZ66PYC YTキャメルP



YGWPZ66PYR YTレッドP

施工
関連部材

横張り
通気金具留め
(15mm)
P.238

横張り
金具留め
(5mm)
P.240

横張り
金具留め
(2mm)
P.242

縦張り
通気金具留め
(15mm)
P.244

縦張り
金具留め
(5mm)
P.246

横・縦張り
釘留め
P.248

三辺
合じゃくり工法
P.250

新四辺
合じゃくり工法
P.260

円/㎡
12,000
11,000
10,000
9,000
8,000
7,000
6,000
5,000
4,000

※「出隅インナージョイナー納まり」が対象です。

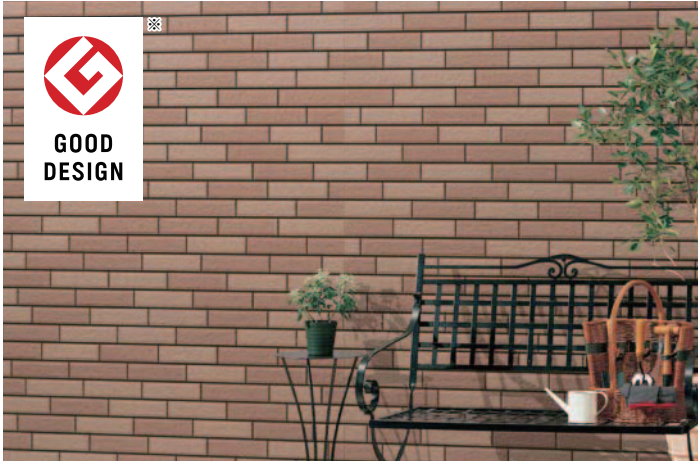

外観上のご注意について、P.392を必ずお読みください。 YGWPZ66PYC



※1 本商品は柄特性により、カバー出隅工法または同質出隅で納めることをおすすめします。ただし、インナー出隅工法で納めることも可能です。建物の形状、柄特性によりご使用上の制限がありますので、あらかじめご確認ください。
※2 表面両端部に5mm以下の面取り加工があります。(P.329~P.331参照)

出隅インナージョイナー、カバー出隅はP.128をご覧ください。



■表面アップ写真

本体 税抜価格	11,800円/1枚 (8,559円/㎡)
共通 施工部材	P.128

品名	品種記号			税抜価格	梱包	サイズ/仕様
本体名	YGWPZ66PYB YTブラウンP	YGWPZ66PYC YTキャメルP	YGWPZ66PYR YTレッドP	11,800円/1枚 (8,559円/㎡)	2枚/1梱包 (約25kg/1枚)	16×455×3,030mm
同質出隅※1	UYGWPH6PYB	UYGWPH6PYC	UYGWPH6PYR	4,910円/1本 (10,791円/㎡)	4本/1箱	91×91×455mm (内寸:75×75×455mm)
同質T出隅※1※2	UYGWPT6PYB	UYGWPT6PYC	UYGWPT6PYR	5,680円/1本 (12,484円/㎡)	4本/1箱	91×91×455mm (内寸:75×75×455mm)
エクセレントシール	VSLM5SEM	VSLM5SEM	VSLM5SEM	7,410円/1本	20本/1ケース	500mℓ
補修塗料(表面用)	VHTF2PYB	VHTF2PYC	VHTF2PYR	8,290円/1セット	2缶/1セット	80g×2
補修塗料(目地用)	VHTF1PSEM	VHTF1PSEM	VHTF1PSEM	4,150円/1缶	1缶	80g
木口補修塗料	VHTFB200PYB	VHTFB200PYC	VHTFB200PYR	6,880円/1缶	1缶	200g
つぶつぶ補修塗料*1	VHTY1MSP	VHTY1MSP	VHTY1MSP	1,980円/1缶	1缶	80g
木口専用カラーシーラー*2 寒冷地域不可	VKCS147PYBS	VKCS147PYCS	VKCS147PYRS	16,000円/1セット	2缶/1セット	147g
出隅部隙間仕上材	VDS150GBR	VDS150SOR	VDS150BRO	13,420円/1個	1個	150g
入隅ジョイナー-16*3	URMJRN16BR	URMJRN16BR	URMJRN16BR	6,540円/1本	2本/1箱	ℓ=3,000mm
リングネイル②	VRN50CVB	VRN50SOR	VRN50YTR	9,090円/1箱	約550本/1箱	2.4φ×50mm
リングネイル③	VRN60CVB	VRN60SOR	VRN60YTR	7,510円/1箱	約450本/1箱	2.4φ×60mm

*1 補修塗装部のつぶつぶ仕上げで、付属の棒を用いて点状に塗料を塗布してください。*2 一般地域専用 *3 入隅ジョイナー-16は向きがあります。P.129をご確認ください。入隅ジョイナーは「カンシキくん」部材です。 ※ エクセレントシールの使用には別売りのシーリングガン (VSLCG: 税抜価格12,900円/1本)、シールプライマー (VPM100F: 税抜価格1,820円/1缶) が必要です。 ※ 留め金具とジョイナー類は工法や下地に応じて必ず専用をご使用ください。純正部材以外は使用できません。 ※ ジョイント部の目地は、ずれる事があります。 ※ シーリングをしない木口面は、木口シーラーをまんべんなく塗り、乾燥後補修塗料を塗布してください。 ※ 補修塗料の塗布面積が大きくなると違和感が生じますので、できるだけ小さく塗布してください。 ※ リングネイル① (P.129) は留め金具に、リングネイル②、③は窓まわりなど留め金具の使えない部分で、必ず先穴をあけてご使用ください。リングネイル②はVMZ5HBN使用時、リングネイル③はVMZ15HBN使用時にそれぞれにご使用ください。 ※ リングネイル②、③は近似色の設定です。

AT-WALL 15PZ LUMIFLON ドーナズ16PZ

セルフッ素コート plus
詳しくは >>> P.34~P.49

施工例はHPをご覧ください。



スクエア基調の割り石柄の端正な表情が、シンプルモダンの建物をスタイリッシュに演出します。

工法 | 新四辺合じり工法 | 金具留め工法

塗装の
変色
年保証
15年保証
緑色 (→P.23)

製品本体
保証
(→P.82)

エクセレント
シール保証
(→P.87)

耐火等級
4等級
(→P.357)

劣化軽減
関連商品

長さ **3,030mm**

省施工
長寿命
防汚性
(→P.322)

トップ
クリアー

親水性
フッ素

防汚性

マルチ
トーン

ヨコ張り

2024.5月生産終了
(6月以降は在庫がなくなり次第終息)



DSPZ6PDBR1H ドーナズブラウンP

2024.5月生産終了
(6月以降は在庫がなくなり次第終息)



DSPZ6PDCH1H ドーナズCブラックP

2024.5月生産終了
(6月以降は在庫がなくなり次第終息)

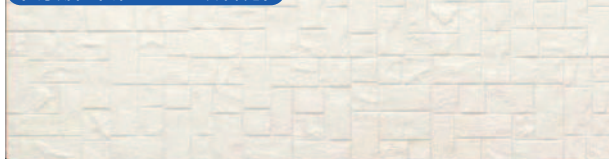

DSPZ6PDCW1H ドーナズクリアホワイトP

2024.5月生産終了
(6月以降は在庫がなくなり次第終息)

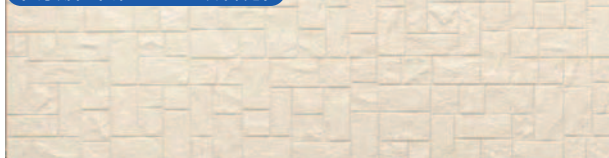

DSPZ6PDWT1H ドーナズホワイトP

	適用下地・工法				地域	
	木造 胴縁なし	木造 木胴縁	鉄骨造 鉄骨胴縁	鉄骨造 木胴縁	一般	寒冷
釘留め	×	×	×	×		
金具留め(2mm)	×	×	×	×	○	○
金具留め(5mm)	×	○	×	○*		
通気金具留め(15mm)	○	×	○	×		

防火準耐火認定についてはP.352をご参照ください。*P.344の技術指針をご参照ください。

不燃材料認定番号	準耐火構造認定番号	防火構造認定番号
QM-0668	1時間準耐火(耐火4等級相当)	45分準耐火(耐火3等級相当)
※準不燃材料認定番号となります。	QF060BE-9225	QF045BE-9226

防火構造(耐火2等級相当)
木造: PC030BE-9201
鉄骨: PC030BE-9202

※「出隅インナージョイナー納まり」が対象です。

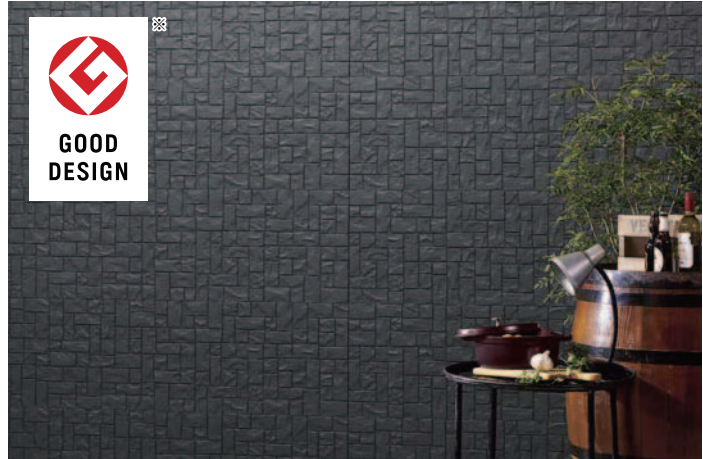

外観上のご注意について、P.392を必ずお読みください。 DSPZ6PDCH1H



■表面アップ写真

※1 本商品は柄特性により、カバー出隅工法または同質出隅で納めることをおすすめします。ただし、インナー出隅工法で納めることも可能です。建物の形状、柄特性によりご使用上の制限が有りますので、あらかじめご確認ください。
※2 表面両端部に5mm以下の面取り加工があります。(P.329~P.331参照)

出隅インナージョイナー、カバー出隅はP.128をご覧ください。



■表面アップ写真

本体 税抜価格	11,800円/1枚 (8,559円/㎡)
共通 施工部材	P.128

品名	品種記号				税抜価格	梱包	サイズ/仕様
本体名	DSPZ6PDBR1H ドーナズブラウンP	DSPZ6PDCH1H ドーナズCブラックP	DSPZ6PDCW1H ドーナズクリアホワイトP	DSPZ6PDWT1H ドーナズホワイトP	11,800円/1枚 (8,559円/㎡)	2枚/1梱包 (約25kg/1枚)	16×455×3,030mm
同質出隅※1	UDSP06PDBR1H	UDSP06PDCH1H	UDSP06PDCW1H	UDSP06PDWT1H	4,910円/1本 (10,791円/㎡)	4本/1箱	91×91×455mm (内寸:75×75×455mm)
同質T出隅※1※2	UDSPT6PDBR1H	UDSPT6PDCH1H	UDSPT6PDCW1H	UDSPT6PDWT1H	5,680円/1本 (12,484円/㎡)	4本/1箱	91×91×455mm (内寸:75×75×455mm)
エクセレントシール	VSLM5SMN	VSLM5PB	VSLM5KSW	VSLM5XSN	7,410円/1本	20本/1ケース	500mℓ
補修塗料	VHTF1PSMBN	VHTF1PPBKN	VHTF1PCR	VHTF1PNW	4,150円/1缶	1缶	80g
木口補修塗料	VHTFB200PSMBN	VHTFB200PPBKN	VHTFB200CLW	VHTFB200NWF	6,880円/1缶	1缶	200g
つぶつぶ補修塗料*1	—	—	VHTY1MSP	VHTY1MSP	1,980円/1缶	1缶	80g
つぶつぶ補修塗料*1	—	—	VHTY1LSGP	VHTY1LSGP	1,980円/1缶	1缶	80g
木口専用カラーシーラー*2 寒冷地域不可	VKCS147PSMBNS	VKCS147PPBKNS	VKCS147CLWS	VKCS147NWFs	16,000円/1セット	2缶/1セット	147g
出隅部隙間仕上材	VDS150SMN	VDS150PB	VDS150CLWN	VDS150NWT	13,420円/1個	1個	150g
入隅ジョイナー-16*3	URMJRN16PB2	URMJRN16PB2	URMJRN16NW	URMJRN16NW	6,540円/1本	2本/1箱	ℓ=3,000mm
リングネイル②	VRN50SMN	VRN50PB	VRN50CLW	VRN50NW	9,090円/1箱	約550本/1箱	2.4φ×50mm
リングネイル③	VRN60SMN	VRN60PB	VRN60CLW	VRN60NW	7,510円/1箱	約450本/1箱	2.4φ×60mm

*1 補修塗装部のつぶつぶ仕上げで、付属の棒を用いて点状に塗料を塗布してください。*2 一般地域専用 *3 入隅ジョイナー-16は向きがあります。P.129をご確認ください。入隅ジョイナーは「カンシキくん」部材です。* エクセレントシールの使用には別売りのシーリングガン (VSLCG: 税抜価格1,290円/1本)、シールプライマー (VPM100F: 税抜価格1,820円/1缶) が必要です。* 留め金具とジョイナー類は工法や下地に応じて必ず専用品をご使用ください。純正部材以外は使用できません。* ジョイント部の目地は、ずれる事があります。* シーリングをしない木口面は、木口シーラーをまんべんなく塗り、乾燥後補修塗料を塗布してください。* 補修塗料の塗布面積が大きくなると違和感が生じますので、できるだけ小さく塗布してください。* リングネイル① (P.129) は留め金具に、リングネイル②、③は窓まわりなど留め金具の使えない部分で、必ず先穴をあけてご使用ください。リングネイル②はVMZ5HBN使用時、リングネイル③はVMZ15HBN使用時にそれぞれにご使用ください。* リングネイル②、③は近似色の設定です。

この表示のある商品は発注後2週間前後(除く土日)の納入となります。納期をご確認ください。

この紙面に掲載の価格はメーカー希望小売価格です。消費税・施工費用・運賃は含まれておりません。印刷物のため、実物の色柄と多少異なる場合がございます。

ガーベナル
Smart
16mm厚

シーリングレス工法

セルフッ素コート plus

塗膜の変色・褪色
15年保証

共通施工部材
P.128

施工関連部材

横張り
通気金具留め(15mm)
P.238

横張り
金具留め(5mm)
P.240

横張り
金具留め(2mm)
P.242

縦張り
通気金具留め(15mm)
P.244

縦張り
金具留め(5mm)
P.246

横・縦張り
釘留め
P.248

三辺
合じり工法
P.250

新四辺
合じり工法
P.260

円/㎡

12,000
11,000
10,000
9,000
8,000
7,000
6,000
5,000
4,000

モザイクストーンロンテPZ

施工例はHPをご覧ください。



スクエア基調の石をランダムに積み上げたデザインは、建物をやさしく上品に彩ります。

	適用下地・工法				地域	
	木造		鉄骨造		一般	寒冷
釘留め	×	×	×	×	○	○
金具留め(2mm)	×	×	×	×		
金具留め(5mm)	×	○	×	○*		
通気金具留め(15mm)	○	×	○	×		
防火・準耐火認定についてはP.352をご参照ください。*P.344の技術指針をご参照ください。						
不燃材料認定番号	準耐火構造認定番号			防火構造認定番号		
QM-0668	1時間準耐火(耐火4等級相当)		45分準耐火(耐火3等級相当)		防火構造(耐火2等級相当)	
※準不燃材料認定番号となります。			QF060BE-9225	QF045BE-9226		
					木造: PC030BE-9201 鉄骨: PC030BE-9202	

15mm厚

工法 | 新四辺合じゃくり工法 | 金具留め工法

塗膜の
変色年保証
緑色(→P.69)

製品本体
保証
(→P.82)

エクセレント
シール保証
(→P.87)

耐火等級
4等級
(→P.357)

劣化軽減
関連商品

長さ **3,030mm**

省施工
長寿命
防汚性
(→P.322)

トップ
クリアー

親水性
フッ素

防汚性

モノ
トーン

ヨコ張り

ご注意
モザイクストーンロンテPZは、モザイクストーンVZ (MZVZ8カラー) との同一現場での混使用はできませんのでご注意ください。

シーリングレス工法

セルフッ素コート plus

塗膜の変色・緑色
15年保証

共通
施工部材
P.128

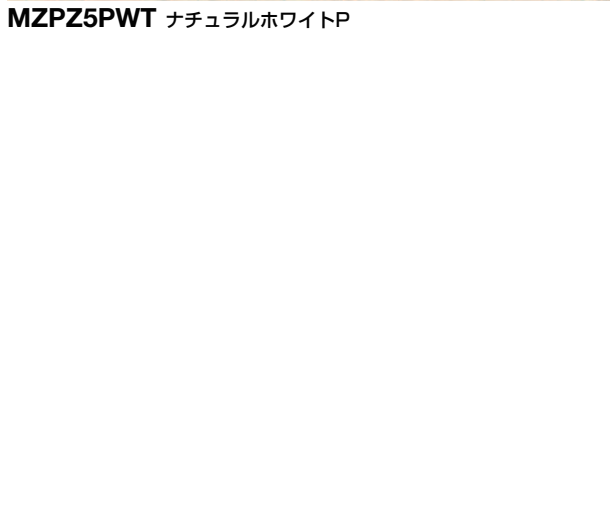

外観上のご注意について、P.392を必ずお読みください。 MZPZ5PWT



※1 本商品は柄特性により、カバー出隅工法または同質出隅で納めることをおすすめします。ただし、インナー出隅工法で納めることも可能です。建物の形状、柄特性によりご使用上の制限がありますので、あらかじめご確認ください。
※2 表面両端部に5mm以下の面取り加工があります。(P.329~P.331参照)

出隅インナージョイナー、カバー出隅はP.128をご覧ください。



本体 税抜価格	11,800円/1枚 (8,559円/㎡)
共通 施工部材	P.128

施工
関連部材

横張り
通気金具留め
(15mm)
P.238

横張り
金具留め
(5mm)
P.240

横張り
金具留め
(2mm)
P.242

縦張り
通気金具留め
(15mm)
P.244

縦張り
金具留め
(5mm)
P.246

横・縦張り
釘留め
P.248

三辺
合じゃくり工法
P.250

新四辺
合じゃくり工法
P.260

円/㎡
12,000
11,000
10,000
9,000
8,000
7,000
6,000
5,000
4,000

品名	品種記号		税抜価格	梱包	サイズ/仕様
本体名	MZPZ5PCR クリアホワイトP	MZPZ5PWT ナチュラルホワイトP	11,800円/1枚 (8,559円/㎡)	2枚/1梱包 (約24kg/1枚)	15×455×3,030mm
O 同質出隅※1	UMZPH5PCR	UMZPH5PWT	4,910円/1本 (10,791円/㎡)	4本/1箱	90×90×455mm (内寸:75×75×455mm)
T 同質T出隅※1※2	UMZPT5PCR	UMZPT5PWT	5,680円/1本 (12,484円/㎡)	4本/1箱	90×90×455mm (内寸:75×75×455mm)
エクセレントシール	VSLM5KSW	VSLM5XSN	7,410円/1本	20本/1ケース	500ml
補修塗料	VHTF1PCR	VHTF1PNW	4,150円/1缶	1缶	80g
木口補修塗料	VHTFB200CLW	VHTFB200NWF	6,880円/1缶	1缶	200g
木口専用カラーシーラー*1 寒冷地域不可	VKCS147CLWS	VKCS147NWF	16,000円/1セット	2缶/1セット	147g
出隅部隙間仕上材	VDS150CLWN	VDS150NWT	13,420円/1個	1個	150g
入隅ジョイナー15*2	URMJRN15NW	URMJRN15NW	6,540円/1本	2本/1箱	ℓ=3,000mm
リングネイル②	VRN50CLW	VRN50NW	9,090円/1箱	約550本/1箱	2.4φ×50mm
リングネイル③	VRN60CLW	VRN60NW	7,510円/1箱	約450本/1箱	2.4φ×60mm

*1 一般地域専用 *2 入隅ジョイナー15は向きがあります。P.129をご確認ください。入隅ジョイナーは「カンシキくん」部材です。 ※ エクセレントシールの使用には別売りのシーリングガン (VSLCG: 税抜価格12,900円/1本)、シールプライマー (VPM100F: 税抜価格1,820円/1缶) が必要です。 ※ 留め金具とジョイナー類は工法や下地に応じて必ず専用品をご使用ください。純正部材以外は使用できません。 ※ ジョイナーの目地は、ずれる事があります。 ※ シーリングをしない木口面は、木口シーラーをまんべんなく塗り、乾燥後補修塗料を塗布してください。 ※ 補修塗料の塗布面積が大きくなると違和感が生じますので、できるだけ小さく塗布してください。 ※ リングネイル① (P.129) は留め金具に、リングネイル②、③は窓まわりなど留め金具の使えない部分で、必ず先穴をあけてご使用ください。リングネイル②はVMZ5HBN使用時、リングネイル③はVMZ15HBN使用時にそれぞれにご使用ください。 ※ リングネイル②、③は近似色の設定です。

AT-WALL 15PZ リプレR15PZ

セルフッ素 plus
詳しくは >>> P.34~P.49

	適用下地・工法				地域	
	木造 胴縁なし	木造 木胴縁	鉄骨造 鉄骨胴縁	鉄骨造 木胴縁	一般	寒冷
釘留め	×	×	×	×		
金具留め(2mm)	×	×	×	×	○	○
金具留め(5mm)	×	○	×	○*		
通気金具留め(15mm)	○	×	○	×		

防火準耐火認定についてはP.352をご参照ください。*P.344の技術指針をご参照ください。

不燃材料認定番号	準耐火構造認定番号	防火構造認定番号
QM-0668	1時間準耐火(耐火4等級相当)	45分準耐火(耐火3等級相当)
※準不燃材料認定番号となります。	QF060BE-9225	QF045BE-9226

防火構造(耐火2等級相当)
木造:PC030BE-9201
鉄骨:PC030BE-9202

太陽光に照らされて反射する波をイメージした、
横基調のシンプルなデザイン。

工法 | 新四辺合じり工法 | 金具留め工法

塗膜の
変色・褪色
保証
15年保証
(P.63)

製品本体
保証
(P.82)

エクセレント
シール保証
(P.87)

耐火等級
4等級
(P.357)

劣化軽減
関連商品

長さ **3,030mm**

トップ
クリアー

親水性
フッ素

防汚性

モノ
トーン

ヨコ張り

省施工
長寿命
防汚性
(P.322)



RIPPZ5PAWN MSアクアホワイトP



RIPPZ5PNEW MSニュートラルホワイトP



RIPPZ5PWT MSナチュラルホワイトP

※「出隅インナージョイナー納まり」が対象です。



外観上のご注意について、P.392を必ずお読みください。

RIPPZ5PWT



※1 本商品は、インナー出隅工法、カバー出隅工法、同質出隅、それぞれの納め方をお選びいただけますが、建物の形状、柄特性によりご使用上の制限が有りますので、あらかじめご確認ください。
※2 表面両端部に5mm以下の面取り加工があります。(P.329~P.331参照)

出隅インナージョイナー、カバー出隅はP.128をご覧ください。



■表面アップ写真

本体 税抜価格	11,800円/1枚 (8,559円/㎡)
共通 施工部材	P.128

品名	品種記号			税抜価格	梱包	サイズ/仕様
本体名	RIPPZ5PAWN MSアクアホワイトP	RIPPZ5PNEW MSニュートラルホワイトP	RIPPZ5PWT MSナチュラルホワイトP	11,800円/1枚 (8,559円/㎡)	2枚/1梱包 (約24kg/1枚)	15×455×3,030mm
同質出隅※1	URIPPH5PAWN	URIPPH5PNEW	URIPPH5PWT	4,910円/1本 (10,791円/㎡)	4本/1箱	90×90×455mm (内寸:75×75×455mm)
同質T出隅※1※2 受	URIPPT5PAWN	URIPPT5PNEW	URIPPT5PWT	5,680円/1本 (12,484円/㎡)	4本/1箱	90×90×455mm (内寸:75×75×455mm)
エクセレントシール	VSLM5PAWN	VSLM5PNEW	VSLM5XSN	7,410円/1本	20本/1ケース	500ml
補修塗料	VHTF1PAWN	VHTF1PNEW	VHTF1PWT	4,150円/1缶	1缶	80g
木口補修塗料	VHTFB200PAWN	VHTFB200PNEW	VHTFB200PWT	6,880円/1缶	1缶	200g
つぶつぶ補修塗料*1	VHTY1MSP	VHTY1MSP	VHTY1MSP	1,980円/1缶	1缶	80g
木口専用カラーシーラー*2 寒冷地域不可	VKCS147PAWNS	VKCS147PNEWS	VKCS147PWTS	16,000円/1セット	2缶/1セット	147g
出隅部隙間仕上材	VDS150AQW	VDS150PNEW	VDS150NWT	13,420円/1個	1個	150g
入隅ジョイナー15*3	URMJRN15NW	URMJRN15NW	URMJRN15NW	6,540円/1本	2本/1箱	ℓ=3,000mm
リングネイル②	VRN50AQW	VRN50CLW	VRN50NW	9,090円/1箱	約550本/1箱	2.4φ×50mm
リングネイル③	VRN60AQW	VRN60CLW	VRN60NW	7,510円/1箱	約450本/1箱	2.4φ×60mm

*1 補修塗料部のつぶつぶ仕上げで、付属の棒を用いて点状に塗料を塗布してください。*2 一般地域専用 *3 入隅ジョイナー15は向きがあります。P.129をご確認ください。入隅ジョイナーは「カンシキくん」部材です。* エクセレントシールの使用には別売りのシーリングガン (VSLCG: 税抜価格1,290円/1本)、シールプライマー (VPM100F: 税抜価格1,820円/1缶) が必要です。* 留め金具とジョイナー類は工法や下地に応じて必ず専用品をご使用ください。純正部材以外は使用できません。* ジョイント部の目地は、ずれる事があります。* シーリングをしない木口面は、木口シーラーをまんべんなく塗り、乾燥後補修塗料を塗布してください。* 補修塗料の塗布面積が大きくなると違和感が生じますので、できるだけ小さく塗布してください。* リングネイル① (P.129) は留め金具に、リングネイル②、③は窓まわりなど留め金具の使えない部分で、必ず先穴をあけてご使用ください。リングネイル②はVMZ5HBN使用時、リングネイル③はVMZ15HBN使用時にそれぞれにご使用ください。* リングネイル②、③は近似色の設定です。

受 この表示のある商品は発注後2週間前後(除く土日)の納入となります。納期をご確認ください。

この紙面に掲載の価格はメーカー希望小売価格です。消費税・施工費用・運賃は含まれておりません。印刷物のため、実物の色柄と多少異なる場合がございます。

ガーデナル
Smart
15mm厚

シーリングレス工法

セルフッ素コート plus

塗膜の変色・褪色 15年保証

共通施工部材 P.128

施工関連部材

横張り 通気金具留め(15mm) P.238

横張り 金具留め(5mm) P.240

横張り 金具留め(2mm) P.242

縦張り 通気金具留め(15mm) P.244

縦張り 金具留め(5mm) P.246

横・縦張り 釘留め P.248

三辺合じり工法 P.250

新四辺合じり工法 P.260

円/㎡

12,000
11,000
10,000
9,000
8,000
7,000
6,000
5,000
4,000

袖壁パネル 部材規格表

受注生産品

インナー出隅納まり 袖壁木口部分用として使用するパネルです。

	適用下地・工法				地域	
	木造		鉄骨造		一般	寒冷
釘留め	×	×	×	×		
金具留め(2mm)	×	×	×	×	○	○
金具留め(5mm)	×	○	×	○*		
通気金具留め(15mm)	○	×	○	×		

防火・準耐火認定についてはP.352をご参照ください。*P.344の技術指針をご参照ください。

不燃材料認定番号	準耐火構造認定番号		防火構造認定番号
QM-0668	1時間準耐火(耐火4等級相当)	45分準耐火(耐火3等級相当)	防火構造(耐火2等級相当)
	QF060BE-9225	QF045BE-9226	木造:PC030BE-9201 鉄骨:PC030BE-9202

工法 | 新四辺合じり工法 | 金具留め工法

塗膜の
変色・褪色
保証
15年保証
(→P.69)

製品本体
保証
(→P.82)

耐火等級
4等級
(→P.357)

劣化軽減
関連商品

長さ **150~250mm**

トップ
クリヤー

親水性
フッ素

防汚性

省施工
長寿命
防汚性
(→P.322)

ヨコ張り

※ご発注の際は、品種記号と共に幅寸法もご指定ください。
(幅寸法は、P.123の採寸方法をご参照ください)

商品名	色名	品種記号	仕様	梱包	税抜価格
袖壁パネル ラスティウッドPZ	ラスティブラウンP	URDPK5PRBR1S	15×455× 150~250mm	4枚/1箱	9,460円/1枚 (20,791円/㎡)
	ラスティダークP	URDPK5PRCD1S			
	ラスティダークブラウンP	URDPK5PRDB1S			
	ラスティグリーンP	URDPK5PRGN1S			
	ラスティグレーP	URDPK5PRGY1S			
	ラスティブラックP	URDPK5PRLK1S			
袖壁パネル ウッドライン15PZ	ラインミッドブラウンP	UDLPK5BA	15×455× 150~250mm	4枚/1箱	9,460円/1枚 (20,791円/㎡)
	ラインダークブラウンP	UDLPK5BB			
	ラインブラックP	UDLPK5KA			
	ラインダークP	UDLPK5YA			
袖壁パネル アールポーターPZ	アールポーターP	UABPK5PABE	15×455× 150~250mm	4枚/1箱	9,460円/1枚 (20,791円/㎡)
	アールポーターP	UABPK5PABG			
	アールポーターP	UABPK5PABH			
	アールポーターP	UABPK5PABK			
袖壁パネル トラヴィスPZ	トラヴィスP	UTVPK5PTBG	15×455× 150~250mm	4枚/1箱	9,460円/1枚 (20,791円/㎡)
	トラヴィスP	UTVPK5PTBN			
	トラヴィスP	UTVPK5PTGR			
	トラヴィスP	UTVPK5PTRD			
	トラヴィスP	UTVPK5PTWP			
	トラヴィスP	UTVPK5PTWY			
袖壁パネル セキボクPZ	セキボクP	USBPK5GA	15×455× 150~250mm	4枚/1箱	9,460円/1枚 (20,791円/㎡)
	セキボクP	USBPK5GB			
	セキボクP	USBPK5KA			
	セキボクP	USBPK5WA			
袖壁パネル ルフラン16PZ	ルフランP	UFRPK6PFIV	16×455× 150~250mm	4枚/1箱	9,460円/1枚 (20,791円/㎡)
	ルフランP	UFRPK6PFKR			
	ルフランP	UFRPK6PFLG			
	ルフランP	UFRPK6PFWH			
袖壁パネル ヴェリエPZ	ヴェリエP	UBEPK5PBEA	15×455× 150~250mm	4枚/1箱	9,460円/1枚 (20,791円/㎡)
	ヴェリエP	UBEPK5PBEB			
	ヴェリエP	UBEPK5PBEC			
	ヴェリエP	UBEPK5PBED			
袖壁パネル セビーノ16PZ	セビーノP	USVPK6GA	16×455× 150~250mm	4枚/1箱	9,460円/1枚 (20,791円/㎡)
	セビーノP	USVPK6JB			
	セビーノP	USVPK6KA			
袖壁パネル レクタートPZ	レクタートP	URTPK5PRTC	15×455× 150~250mm	4枚/1箱	9,460円/1枚 (20,791円/㎡)
	レクタートP	URTPK5PRTG			
	レクタートP	URTPK5PRTW			
袖壁パネル やまがた割肌タイル16PZ	やまがたP	UYGWPK6PYB	16×455× 150~250mm	4枚/1箱	9,460円/1枚 (20,791円/㎡)
	やまがたP	UYGWPK6PYC			
	やまがたP	UYGWPK6PYR			
袖壁パネル ドゥーナズ16PZ	ドゥーナズP	UDSPK6PDBR1H	16×455× 150~250mm	4枚/1箱	9,460円/1枚 (20,791円/㎡)
	ドゥーナズP	UDSPK6PDCH1H			
	ドゥーナズP	UDSPK6PDCW1H			
	ドゥーナズP	UDSPK6PDWT1H			
袖壁パネル モザイクストーンロンテPZ	モザイクP	UMZPK5PCR	15×455× 150~250mm	4枚/1箱	9,460円/1枚 (20,791円/㎡)
	モザイクP	UMZPK5PWT			
袖壁パネル リブレR15PZ	リブレP	MSAPK5PAWN	15×455× 150~250mm	4枚/1箱	9,460円/1枚 (20,791円/㎡)
	リブレP	MSAPK5PNEW			
	リブレP	MSAPK5PWT			

この表示のある商品は発注後2週間前後(除く土日)の納入となります。納期をご確認ください。

シーリング
レス工法

セルフッ素
コート
plus

共通
施工部材
P.128

施工
関連部材
横張りの
通気金具留め
(15mm)
P.238

横張りの
金具留め
(5mm)
P.240

横張りの
金具留め
(2mm)
P.242

縦張りの
通気金具留め
(15mm)
P.244

縦張りの
金具留め
(5mm)
P.246

横・縦張りの
釘留め
P.248

三辺
合じり工法
P.250

新四辺
合じり工法
P.260

円/㎡
12,000
11,000
10,000
9,000
8,000
7,000
6,000
5,000
4,000

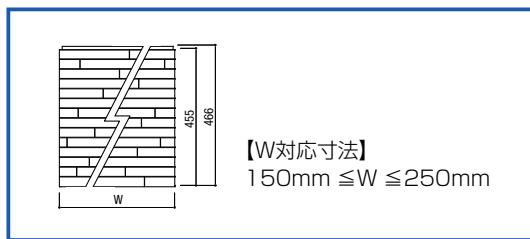

採寸方法

壁の厚さ、ジョイナーの種類によって、加味する寸法が異なりますので、下記 図と表をご確認の上 発注をお願い致します。

■出隅インナージョイナー (URIJ15N) を使用した場合の例

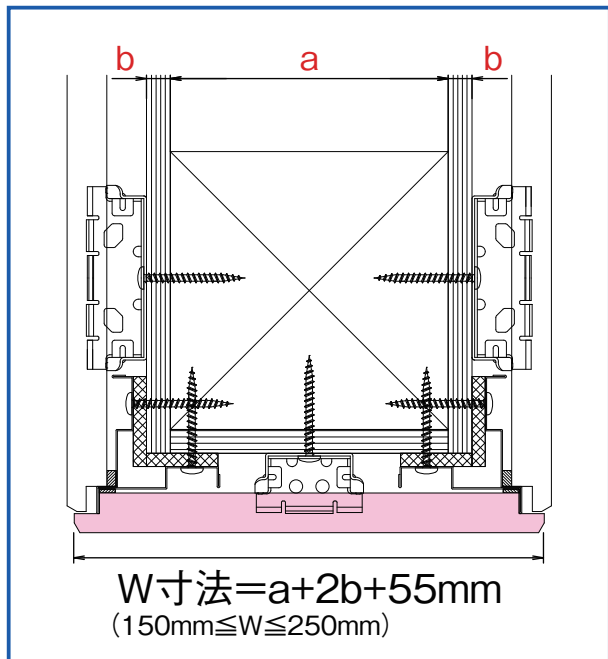

■出隅インナージョイナー5 (URIJ5N) を使用した場合の例

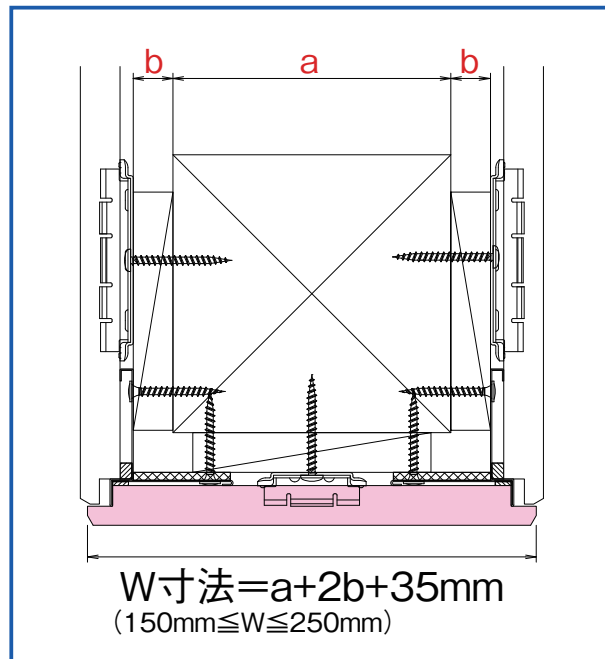

ジョイナー種類	留め金具
出隅インナージョイナー (URIJ15N)	留め金具15mm (VMZ15DS)
出隅インナージョイナー5 (URIJ5N)	留め金具5mm (VMZ5DS)

芯材寸法	胴縁材又は構造用面材	
W= a	2b	+ 55 mm
W= a	2b	+ 35 mm

※袖壁部は出隅インナージョイナー /5 を推奨いたします。

出隅インナージョイナーFを使用する場合、留め金具に干渉するため袖壁パネルの留め付けは釘留めとなります。

シーリングレス工法

セルフ素コート plus

塗膜の
変色・褪色
15年保証

共通
施工部材
P.128

施工
関連部材
横張りの
通気金具留め
(15mm)
P.238

横張りの
金具留め
(5mm)
P.240

横張りの
金具留め
(2mm)
P.242

縦張りの
通気金具留め
(15mm)
P.244

縦張りの
金具留め
(5mm)
P.246

横・縦張りの
釘留め
P.248

三辺
合わせり工法
P.250

新四辺
合わせり工法
P.260

円/m ²
12,000
11,000
10,000
9,000
8,000
7,000
6,000
5,000
4,000

高意匠、高耐候性を実現する、新四辺合じゃくり工法の専用施工部材です。
本体接合部、出入隅部、窓まわり部のシーリングレス化を可能にします。

部材表

本体接合部
出隅部・入隅部 → P.128

工法 | 新四辺合じゃくり工法 | 金具留め工法

カンシキくん

詳しくは >>> P.18~P.33, P.46~P.47

■本体接合部（同質出隅で納める出隅部も同様になります。）



幅広目地ジョイナー*

「幅広目地ジョイナー*」を入れ、サイディング本体を張り上げます。

※同質出隅を納める際は「フラット目地ジョイナー」または「目地ジョイナー」を使用します。



完成イメージ



出隅部完成イメージ
(同質出隅使用)

■出隅部（インナー出隅工法）

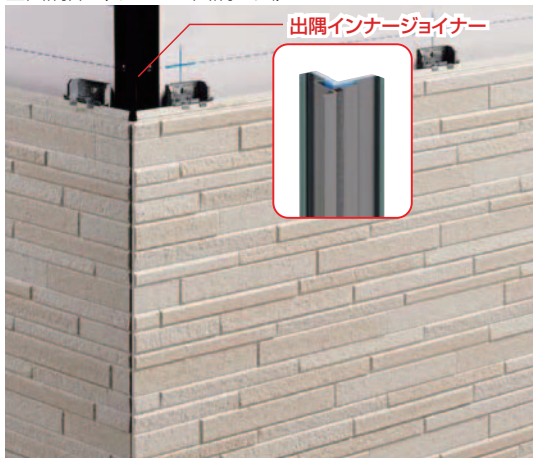

出隅インナージョイナー

出隅部に「出隅インナージョイナー/F」を入れ、サイディング本体を張り上げます。

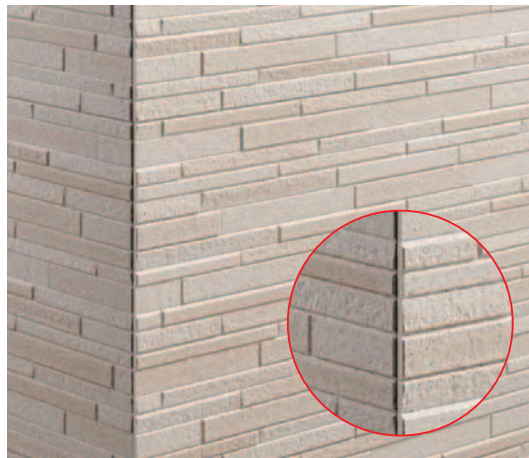

完成イメージ

※出隅インナージョイナーの納まりでは、出隅部に5ミリ程度の隙間が開くことがありますが、サイディング裏面が止水材（パッキン）と接していれば性能上問題ありません。

■出隅部（カバー出隅工法）

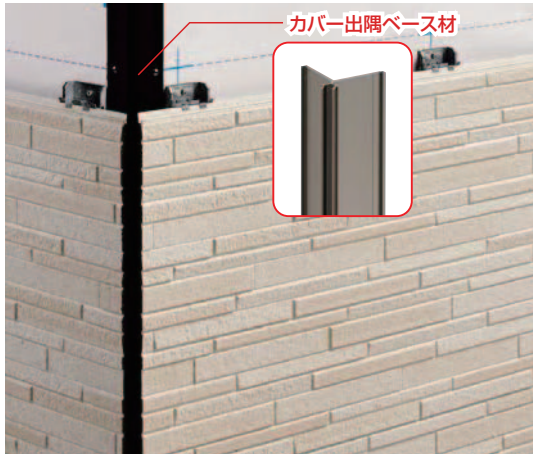

カバー出隅ベース材

出隅部に「カバー出隅ベース材」を入れ、サイディング本体を張り上げ、最後に「カバー出隅トップ材」を被せます。

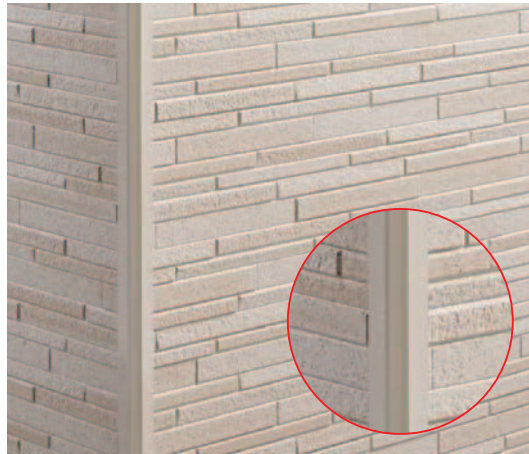

完成イメージ

シーリングレス工法



施工関連部材

横張りの通気金具留め (15mm)

P.238

横張りの金具留め (5mm)

P.240

横張りの金具留め (2mm)

P.242

縦張りの通気金具留め (15mm)

P.244

縦張りの金具留め (5mm)

P.246

横・縦張りの釘留め

P.248

三辺合じゃくり工法

P.250

新四辺合じゃくり工法

P.260

円/m²

12,000

11,000

10,000

9,000

8,000

7,000

6,000

5,000

4,000

部材表

窓まわり部 → P.130

	適用下地・工法				地域	
	木造		鉄骨造		一般	寒冷
	胴縁なし	木胴縁	鉄骨胴縁	木胴縁		
釘留め	×	×	×	×		
金具留め(2mm)	×	×	×	×	○	○
金具留め(5mm)	×	○	×	○*		
通気金具留め(15mm)	○	×	○	×		

防火・準耐火認定についてはP.352をご参照ください。*P.344の技術指針をご参照ください。

■入隅部



「カンシキくん入隅ジョイナー」を入れ、サイディング本体を張り上げます。



完成イメージ

■窓まわり部(アルミサッシ)



各種「カンシキくん」窓部材(アルミサッシ用)を取り付け、サイディング本体を張り上げます。



完成イメージ

■窓まわり部(樹脂サッシ)

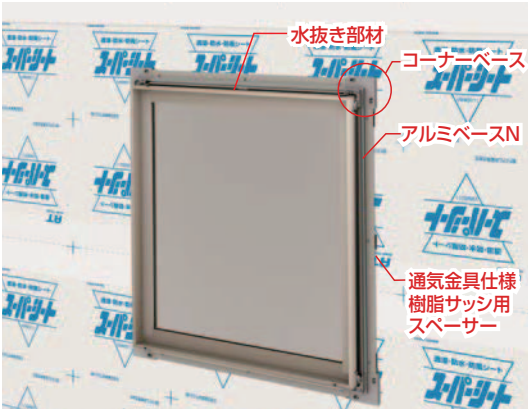

各種「カンシキくん」窓部材(樹脂サッシ用)を取り付け、サイディング本体を張り上げます。



完成イメージ

★「カンシキくん」窓部材の対応について

「カンシキくん」窓部材は木造用サッシ専用です。鉄骨造用のサッシには対応しておりませんのでご注意ください。

【サッシの基本形状について】

サッシは四角形状でサッシ枠側面に出っ張りのないものを対象とします。ただし、出っ張りが5mm以内の場合は取り付けが可能です。

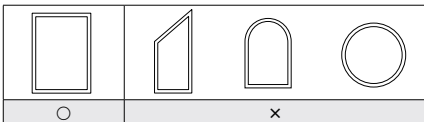

【LIXIL住宅用サッシ対象商品】

サーモスデュオPG デュオSG シンフォニー	引き違いサッシは取り付けが可能です。ただし、雨戸サッシは対象外となります。装飾窓は形状が丸型、台形、三角形等の場合を除き取り付けが可能です。サッシを組み合わせる形態の連窓、段窓については段差が生じますので特別な対応が必要となります。出窓は対象外となります。ドア(勝手口等)は一部対象外の機種があります。
シンプルアートⅡ	「サッシの基本形状について」をご確認いただき、該当するサッシにつき対象となります。
玄関ドア	一部対象外の機種があります。 ※「カンシキくん」窓部材はアルミ形材色5色のみの対応となります。
玄関引戸	一部対象外の機種があります。 ※「カンシキくん」窓部材はアルミ形材色5色のみの対応となります。
レガリス エルスター-X・S マイスターⅡ (樹脂サッシ)	対象となります。 ※一部部材の加工が必要になる場合があります。
防火サーモスX等 (防火サッシ)	対象となります。

※「カンシキくん」窓部材の対応について、詳しくは弊社営業担当にお問い合わせください。

LIXILの対応するサッシの情報は弊社ホームページをご覧ください。



施工
関連部材

横張りの通気金具留め(15mm)
P.238

横張りの金具留め(5mm)
P.240

横張りの通気金具留め(15mm)
P.242

横張りの金具留め(5mm)
P.244

横・縦張りの釘留め
P.248

三辺
合わせり工法
P.250

新四辺
合わせり工法
P.260

円/m²

12,000

11,000

10,000

9,000

8,000

7,000

6,000

5,000

4,000

新四辺合じゃくり工法専用施工部材 カンシキくん工法別使用部材一覧

部材表

本体接合部
出隅部・入隅部 → P.128

部材表

窓まわり部 → P.130

豊富にあるカンシキくん部材は、「適用下地：木造・鉄骨造」「工法：通気金具留め(15mm)工法・金具留め(5mm)工法」別に整理している「使用部材一覧表」を確認してから、拾い出してください。

工法 | 新四辺合じゃくり工法 | 金具留め工法

- ①工法別カンシキくん部材一覧表にて「本体接合部・出隅部・入隅部」に使用するカンシキくん部材を拾い出します。
- ②カンシキくん窓まわり部を納める際には、「アルミサッシ」「樹脂サッシ」を確認した上で、使用するカンシキくん部材を拾い出します。

- ……適合部材
- ……サイディングの厚みで選択
- △……シャッターの有無による選択
- ……オプション選択

16 ……16mm用

15 ……15mm用



詳しくは >>> P.18~P.33, P.46~P.47

■工法別カンシキくん部材一覧表(本体接合部・出隅部・入隅部用) (規格表→P.128~129)

適用下地	工法	金具						目地ジョイナー						
		留め金具		出隅留め金具		ビス・釘								
木造	通気金具留め(15mm)工法	●		●		●			●		●			
	金具留め(5mm)工法		●		●	●				●			●	●
	金具留め(2mm)工法	※対応していません。												
鉄骨造	通気金具留め(15mm)工法	●		●				●	●	●	●			
	金具留め(5mm)工法*		●		●					●			●	●
備考														

*木脚線の厚さ35mm以上。P.344の技術指針をご参照ください。

◆アルミサッシの場合(窓まわり部用) (規格表→P.130~131)

工法	胴縁厚み	窓部材									
		アルミベースN	アルミカバー15	コーナーベース	コーナーカバーN15	縦枠意匠パッキン	水抜き部材	アルミサッシ用スペーサー	スペーサー5	スペーサー15	
通気金具留め(15mm)工法	—	●	○	●	○		●	●			
金具留め(5mm)工法	15mm	●	○	●	○		●		●	●	
金具留め(2mm)工法	18mm	※対応していません。									
備考						樹脂サッシ用となります。			コーナーベース下地用	アルミベース下地用	

◆樹脂サッシの場合(窓まわり部用) (規格表→P.130~131)

工法	胴縁厚み	窓部材									
		アルミベースN	アルミカバー15	コーナーベース	コーナーカバーN15	縦枠意匠パッキン	水抜き部材	アルミサッシ用スペーサー	スペーサー5*	スペーサー15	
通気金具留め(15mm)工法	—	●	○	●	○	●	●				
金具留め(5mm)工法	18mm	●	○	●	○	●	●				
金具留め(2mm)工法	18mm	※対応していません。									
備考								アルミサッシ用となります。			

*アルミベース部分はVKWPPSPC、VKWPPSPCSのどちらかと二重貼りで使用します。コーナーベース部分は半割りでご使用ください。

円/m ²
12,000
11,000
10,000
9,000
8,000
7,000
6,000
5,000
4,000

適用下地・工法	地域			
	木造		鉄骨造	
	胴縁なし	木胴縁	鉄骨胴縁	木胴縁
釘留め	×	×	×	×
金具留め(2mm)	×	×	×	×
金具留め(5mm)	×	○	×	○*
通気金具留め(15mm)	○	×	○	×

防火・準耐火認定についてはP.352をご参照ください。
*木胴縁の厚さ35mm以上、P.344の技術指針をご参照ください。

●「カンシキくん」窓部材「ひさし」「水切り」使用について

部材名	地域		サッシ	
	一般	寒冷	アルミ	樹脂
ひさし	○	×	○	×
水切り	○	○	○	×

※「ひさし」「水切り」は樹脂サッシには取り付けられません。

出隅 インナージョイナー	出隅 インナー ジョイナーF	カバー出隅		入隅ジョイナー		ジョイナー取付ビス				出隅インナー ジョイナーF U字スペーサー13	入隅ジョイナー スペーサー		合板胴縁		
		URIJ15N	URIJ5N	URIJF	UCVOT1533	UCVOB45	URMJRN16	URMJRN15	VTON35	VTONF35	VTPN25P	VTRNF32		VSPU13	VSPCR13
●	●	●	●	●	○	○	●	●	●	●	●	●	●	●	□
●	●	●	●	●	○	○	●	●	●	●	●	●	●	●	□
※対応していません。															
●	●	●	●	●	○	○	●	●	●	●	●	●	●	●	□
U字スペーサー13と併せて使用します。		通気金具留め(15mm)工法の場合にはスペーサー10または5mmスペーサー×2を使用します。				16	15	VTON35(300本入)とVTONF35(40本入)は同部材となります。				鉄骨造の際、目地ジョイナーはVTPN25P、入隅ジョイナーはVTRNF32をご使用ください。VTRNF32(40本入)とVTRN32(500本入)は同部材となります。		出隅インナージョイナーFと併せて使用します。	

樹脂サッシ用 スペーサー	樹脂サッシ用 スペーサーS	樹脂サッシ用 コーナーB スペーサー8	樹脂サッシ用 スペーサー19	樹脂サッシ用 スペーサー19S	ビス 木ビス 38mm	ひさし				水切り	
						ひさし セット	補強 スペーサー セット	補強 スペーサー セット15	ひさし端部 キャップ	水切り セット	水切り端部 キャップ
在庫なくなり次第、販売終了											
VKWSPC	VKWSPCS	VKWSPC8C	VKWSPC19	VKWSPC19S	VTN38	UKWEV100	VKWAHSPC	VKWAHSPC15	UKWEVE100	UKWFL37	UKWFLE37
●	●	●	●	●	●	□	□	□	□	□	□
※対応していません。											
樹脂サッシ用となります。					*寒冷地域不可 既に施工されたカンシキくん窓部材には取り付けられません。				*既に施工されたカンシキくん窓部材には取り付けられません。		

樹脂サッシ用 スペーサー	樹脂サッシ用 スペーサーS	樹脂サッシ用 コーナーB スペーサー8	樹脂サッシ用 スペーサー19	樹脂サッシ用 スペーサー19S	ビス 木ビス 38mm	ひさし				水切り	
						ひさし セット	補強 スペーサー セット	補強 スペーサー セット15	ひさし端部 キャップ	水切り セット	水切り端部 キャップ
在庫なくなり次第、販売終了											
VKWSPC	VKWSPCS	VKWSPC8C	VKWSPC19	VKWSPC19S	VTN38	UKWEV100	VKWAHSPC	VKWAHSPC15	UKWEVE100	UKWFL37	UKWFLE37
△	△	●	△	△	●	対応不可				対応不可	
※対応していません。											
シャッター無しの場合	シャッター有りの場合		シャッター無しの場合	シャッター有りの場合							

シーリングレス工法

施工
関連部材
横張りの
通気金具留め
(15mm)
P.238

横張りの
金具留め
(5mm)
P.240

横張りの
金具留め
(2mm)
P.242

縦張りの
通気金具留め
(15mm)
P.244

縦張りの
金具留め
(5mm)
P.246

横・縦張りの
釘留め
P.248

三辺
合じり工法
P.250

新四辺
合じり工法
P.260

円/m²
12,000
11,000
10,000
9,000
8,000
7,000
6,000
5,000
4,000

商品写真

本体接合部
出隅部・入隅部 → P.126

工法 | 新四辺合じゃくり工法 | 金具留め工法



詳しくは >>> P.18~P.33, P.46~P.47

■通気金具留め(15mm)工法

品名	[カンシキくん]部材(シーリングレス仕様)												
	留め金具※1	スターター金具	出隅用留め金具	出隅用スタート金具	出隅インナージョイナー	出隅インナージョイナーF	カバー出隅トップ材	カバー出隅ベース材	目地ジョイナー※2	幅広目地ジョイナー	フラット目地ジョイナー	入隅ジョイナー16※3	入隅ジョイナー15※3
仕様	70×54.5mm	ℓ=3,050mm	40×54.5mm	ℓ=50mm	ℓ=3,000mm	ℓ=3,000mm	ℓ=3,000mm	ℓ=3,000mm	ℓ=3,000mm	ℓ=3,000mm	ℓ=3,000mm	ℓ=3,000mm	ℓ=3,000mm
材質	高耐食めつき鋼板	ガルバリウム鋼板	高耐食めつき鋼板	高耐食めつき鋼板	ガルバリウム鋼板	ガルバリウム鋼板	アルミ	7μm+ガルバリウム鋼板	ガルバリウム鋼板	ガルバリウム鋼板	ガルバリウム鋼板	ガルバリウム鋼板	ガルバリウム鋼板
梱包	50個/1袋	5本/1箱	50個/1袋	20個/1袋	2本/1箱	2本/1箱	2本/1箱	2本/1箱	5本/1箱	2本/1箱	2本/1箱	2本/1箱	2本/1箱
税抜価格	12,340円/1袋	4,550円/1本	9,720円/1袋	4,470円/1袋	10,320円/1本	3,610円/1本	5,160円/1本	12,040円/1本	6,850円/1本	7,570円/1本	7,570円/1本	6,540円/1本	6,540円/1本
外形													
品種記号	VMZ15HBN	USRT15	VMZ15DS	VMZPST15	URIJ15N	URIJF	UCVOT1533	UCVOB45	URMJ15	URMW15S	URMJFT15S	URMJRN16	URMJRN15

※1 留め金具VMZ15HBNの留め付けには、木造の場合VTN38:11,000円/1箱、鉄骨造の場合VTPN16S:14,430円/1箱、鉄骨造1時間準耐火の場合VTPN45S:18,340円/1箱をご使用ください。
 ※2 目地ジョイナーの留め付けには、木造の場合、ジョイナー取付ビス(VTON35)または留め金具用木ビス38mm(VTN38)をご使用になれます。鉄骨造の場合、鉄骨造用パッキン付きビス(VTPN25P)をご使用ください。
 ※3 入隅ジョイナー16/15の留め付けには、専用の取付ビスVTON35またはVTONF35をご使用ください。

シーリングレス工法



施工関連部材

横張りの通気金具留め(15mm)

P.238

横張りの金具留め(5mm)

P.240

横張りの金具留め(2mm)

P.242

縦張りの通気金具留め(15mm)

P.244

縦張りの金具留め(5mm)

P.246

横・縦張りの釘留め

P.248

三辺合じゃくり工法

P.250

新四辺合じゃくり工法

P.260

■金具留め(5mm)工法

品名	[カンシキくん]部材(シーリングレス仕様)						
	ジョイナー取付ビス	鉄骨造用パッキン付きビス	鉄骨造用入隅ジョイナー取付ビス	スペーサー15	スペーサー10	U字スペーサー13	入隅ジョイナー用スペーサー13
仕様	3.5φ×35mm	4.22φ×25mm	4.2φ×32mm	40×40×15mm	40×40×10mm	30×60×13mm	25×25×13mm
材質	ステンレス	ステンレス	ステンレス	発泡ポリプロピレン	発泡ポリプロピレン	ポリプロピレン	エチレンポリプロピレン
梱包	300本/1箱	40本/1袋	300本/1箱	40本/1袋	100個/1袋	100個/1袋	40セット/1袋
税抜価格	5,340円/1箱	870円/1袋	10,320円/1箱	2,250円/1袋	25,790円/1袋	17,200円/1袋	15,130円/1袋
外形							
品種記号	VTON35	VTONF35	VTPN25P	VTRNF32	VSPPP15	VSPPP10	VSPU13

品名	[カンシキくん]部材(シーリングレス仕様)			
	留め金具※1	スターター金具	出隅用留め金具	出隅用スタート金具
仕様	76×60.5mm	ℓ=3,050mm	40×50mm	ℓ=50mm
材質	高耐食めつき鋼板	ガルバリウム鋼板	高耐食めつき鋼板	高耐食めつき鋼板
梱包	50個/1袋	5本/1箱	50個/1袋	20個/1袋
税抜価格	9,950円/1袋	2,850円/1本	7,330円/1袋	4,470円/1袋
外形				
品種記号	VMZ5HBN	USRT5	VMZ5DS	VMZPST5

※1 留め金具VMZ5HBNの留め付けには、木造の場合VTN38:11,000円/1箱をご使用ください。

品名	[カンシキくん]部材(シーリングレス仕様)												
	出隅インナージョイナー5	出隅インナージョイナーF	カバー出隅トップ材	カバー出隅ベース材	目地ジョイナー5※2	幅広目地ジョイナー5	フラット目地ジョイナー5	入隅ジョイナー16※3	入隅ジョイナー15※3	ジョイナー取付ビス	スペーサー5	U字スペーサー13	入隅ジョイナー用スペーサー3
仕様	ℓ=3,000mm	ℓ=3,000mm	ℓ=3,000mm	ℓ=3,000mm	ℓ=3,000mm	ℓ=3,000mm	ℓ=3,000mm	ℓ=3,000mm	ℓ=3,000mm	3.5φ×35mm	40×40×5mm	30×60×13mm	25×25×3mm
材質	ガルバリウム鋼板	ガルバリウム鋼板	アルミ	7μm+ガルバリウム鋼板	ガルバリウム鋼板	ガルバリウム鋼板	ガルバリウム鋼板	ガルバリウム鋼板	ガルバリウム鋼板	ステンレス	発泡ポリプロピレン	ポリプロピレン	エチレンポリプロピレン
梱包	2本/1箱	2本/1箱	2本/1箱	2本/1箱	5本/1箱	2本/1箱	2本/1箱	2本/1箱	2本/1箱	300本/1箱	40本/1袋	100個/1袋	40セット/1袋
税抜価格	7,750円/1本	3,610円/1本	5,160円/1本	12,040円/1本	4,910円/1本	6,850円/1本	6,850円/1本	6,540円/1本	6,540円/1本	5,340円/1箱	870円/1袋	8,590円/1袋	15,130円/1袋
外形													
品種記号	URIJ5N	URIJF	UCVOT1533	UCVOB45	URMJ5	URMW5N	URMJFT5N	URMJRN16	URMJRN15	VTON35	VTONF35	VSPPP5	VSPU13

※2 目地ジョイナー5の留め付けには、ジョイナー取付ビス(VTON35)または留め金具用木ビス38mm(VTN38)をご使用になれます。
 ※3 入隅ジョイナー16/15の留め付けには、専用の取付ビスVTON35またはVTONF35をご使用ください。

※ 留め金具とジョイナー類は工法や下地に応じて必ず専用用品をご使用ください。純正部材以外は使用できません。
 ※ ジョイント部の目地は、ずれることがあります。

■共通施工部材

品名	木口シーラー	留め金具用 木ビス38mm	リングネイル ①	スペーサー1
仕様	200g	3.5φ×38mm	2.4φ×45mm	40×40×1mm
材質	溶剤系ウレタン	ステンレス	ステンレス	エチレンプロピレンゴム
梱包	1缶	500本/1箱	約610本/1箱	100個/1袋
税抜価格	3,760円/1缶	11,000円/1箱	7,110円/1箱	3,900円/1袋
外形				
品種記号	VKSY2	VTN38	VRN45	VSPC1

※ シーリングをしない木口面(縦張り時の下端木口面含む)は、木口シーラーをまんべんなく塗り、乾燥後補修塗料を塗布してください。
 ※ 留め金具にはリングネイル①を必ず先穴をあけてご使用ください。リングネイル②、③は各商品ページをご覧ください。

	適用下地・工法				地域	
	木造		鉄骨造		一般	寒冷
	胴縁なし	木胴縁	鉄骨胴縁	木胴縁		
釘留め	×	×	×	×		
金具留め(2mm)	×	×	×	×	○	○
金具留め(5mm)	×	○	×	○*		
通気金具留め(15mm)	○	×	○	×		

防火・準耐火認定についてはP.352をご参照ください。*木胴縁の厚さ35mm以上。P.344の技術指針をご参照ください。

カバー出隅の注意事項

①「カバー出隅トップ材」(UCVOT15) はサイディング本体16mm厚品、15mm厚品とも兼用です。

※ の中には下記の色品番が入ります。

②「カバー出隅トップ材」は下記のLIXILサッシ色の設定となります。サッシ色に合わせるか、下記アルミ色を参考にお選びください。

■カバー出隅トップ材色設定

色名	色品番	色名	色品番	色名	色品番
オータムブラウン	ATB	ブラック	B	ナチュラルシルバー	NSV
		シャイングレー	SHG	ホワイト	W

入隅ジョイナーの注意事項

①入隅ジョイナーはサイディング本体の16mm用と15mm用の2種類があります。

②入隅ジョイナーを使用して入隅部を納める際、サイディングの勝ち負けにより、スリット目地ができます。

サイディングの凸凹により入隅ジョイナーが見えますので、下表おすすめカラー対応表よりお選びください。

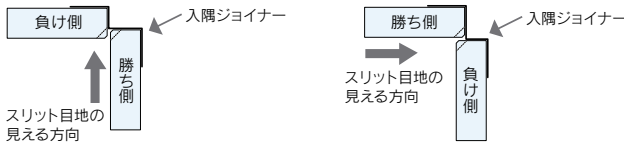

③入隅部を違う厚みのサイディングで納める際、勝ち側のサイディングの厚みに対応する入隅ジョイナーをご使用ください。

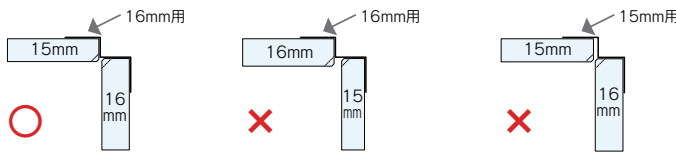

入隅ジョイナー おすすめカラー対応表

※ P.128の の中には下記の色品番が入ります。

AT-WALL15PZ			
柄名	品番	色名	入隅ジョイナー URMJRN15
ラスティウッドPZ RDPZ5	PRBR	ラスティブラウンP	BR
	PRCD	ラスティシダーP	SOR
	PRDB	ラスティダークブラウンP	BR
	PRGN	ラスティグリーンP	PB2
	PRGY	ラスティグレーP	WB
	PRLK	ラスティブラックP	PB2
ウッドライン15PZ DLPZ5	PRMW	ラスティミドルブラウンP	BR
	BA	ラインミドルブラウンP	BR
	BB	ラインダークブラウンP	BR
	KA	ラインブラックP	PB2
アルポダーPZ ABPZ5	YA	ラインシダーP	SOR
	PABE	アルポベージュP	WB
	PABG	アルポスモークP	NW
	PABH	アルポホワイトP	NW
トラヴィスPZ TVPZ5	PABK	アルポブラックP	PB2
	PTBG	トラヴィスベージュP	WB
	PTBN	トラヴィスブラウンP	BR
	PTGR	トラヴィスグレーP	NW
	PTRD	トラヴィスレッドP	BR
	PTWP	トラヴィスホワイトピンクP	NW
セキボクPZ SBPZ5	PTWY	トラヴィスホワイトグレーP	NW
	GA	セキボクグレーP	WB
	GB	セキボクチャコールP	PB2
	KA	セキボクブラックP	PB2
ルフラン16PZ FRPZ6	WA	セキボクホワイトP	NW
	PFIV	ルフランアイボリーP	NW ※
	PFKR	ルフランブラックP	PB2※
	PFLG	ルフランライトグレーP	NW ※
ヴェリエPZ BEPZ5	PFWH	ルフランホワイトP	NW ※
	PBEA	ヴェリエライトグレーP	NW
	PBEB	ヴェリエホワイトP	NW
	PBEC	ヴェリエアイボリーP	NW
	PBED	ヴェリエチャコールP	PB2

セビーノ16PZ SVPZ6	GA	セビーノグレーP	NW※
	JB	セビーノアイボリーP	NW※
	KA	セビーノブラックP	PB2※
レクタートPZ RTPZ5	PRTC	レクタチャコールP	PB2
	PRTG	レクタグレーP	WB
	PRTW	レクタホワイトP	NW
やまがた割肌タイル16PZ YGPZ66	PYB	YTブラウンP	BR ※
	PYC	YTキャメルP	BR ※
	PYR	YTレッドP	BR ※
ドゥーナズ16PZ DSPZ6	PDBR	ドゥーナズブラウンP	PB2 ※
	PDCH	ドゥーナズCブラックP	PB2 ※
	PDCW	ドゥーナズクリアホワイトP	NW ※
	PDWT	ドゥーナズホワイトP	NW ※
モザイクストーンロンテPZ MZPZ5	PCR	クリアホワイトP	NW
	PWT	ナチュラルホワイトP	NW
リプレル15PZ RIPPZ5	PAWN	MSアクアホワイトP	NW
	PNEW	MSニュートラルホワイトP	NW
	PWT	MSナチュラルホワイトP	NW

※色記号の前はURMJRN16となります。

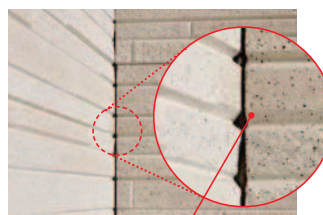

入隅ジョイナーが見えます。

■入隅ジョイナー色設定

※SOB, SOR色は、入隅ジョイナー16に設定がありません。

ブラウンII	ナチュラル ホワイト	ペール ブラックII	12,000
BR	NW	PB2	11,000
			10,000
			9,000
			8,000
ソルベージュ	スパニッシュ オレンジ	ウォーム ベージュ	7,000
SOB	SOR	WB	6,000
			5,000
			4,000

工法 | 新四辺合じゃくり工法 | 金具留め工法



詳しくは >>> P.18~P.33, P.46~P.47

■アルミサッシ用

防火・準耐火認定の適用範囲は45分準耐火構造までとなります。

品名	「カンシキくん」窓部材(シーリングレス仕様)								
	アルミベースN	アルミカバー15*1	コーナーベース	コーナーカバーN15	通気金具仕様 アルミサッシ用スパーサ*2	スパーサ5	スパーサ15*2	水抜き部材	留め金具用 木ビス38mm
仕様	ℓ=3,050mm	ℓ=3,050mm	90×90mm	62.5×62.5mm	40×35×13mm	40×40×5mm	40×40×15mm	53×9×13mm	3.5φ×38mm
材質	アルミ形材	アルミ形材	樹脂	樹脂	樹脂	発泡ポリプロピレン	発泡ポリプロピレン	樹脂	ステンレス
梱包	4本/1箱	4本/1箱	4個/1袋	4個/1袋	50個/1袋	100個/1袋	100個/1袋	20個/1袋	500本/1箱
税抜価格	7,400円/1本	2,590円/1本	2,410円/1個	260円/1個	6,020円/1袋	8,590円/1袋	25,790円/1袋	4,120円/1袋	11,000円/1箱
外形									
オータムブラウン	UKWABASEN	UKWAC15ATB	UKWCBASE	UKWCCN15ATB	VKWASPC	VSPP5	VSPP15	UETUN	VTN38
ブラック		UKWAC15B		UKWCCN15B					
ナチュラルシルバー		UKWAC15NSV		UKWCCN15NSV					
シャイングレー		UKWAC15SHG		UKWCCN15SHG					
ホワイト		UKWAC15W		UKWCCN15W					

*1 アルミカバー15は、15mm厚品・16mm厚品兼用となります。
 *2 胴縁+金具留め(5mm)工法でアルミベース(UKWABASEN)取付けの際はスパーサ15(VSPP15)を使用して下地調整してください。
 ※「カンシキくん」窓部材は木造用サッシ専用です。鉄骨造用のサッシには対応しておりませんのでご注意ください。
 ※「カンシキくん」窓部材のアルミベースN、コーナーベースの留め付けには留め金具用木ビス38mm:VTN38をご使用ください。
 ※「カンシキくん」窓部材のアルミカバー15、コーナーカバーN15の各色はLIXILのアルミ形材色にあわせております。

■樹脂サッシ用

防火・準耐火認定の適用範囲は45分準耐火構造までとなります。

品名	「カンシキくん」窓部材(シーリングレス仕様)									
	アルミベースN	アルミカバー15*1	コーナーベース	コーナーカバーN15	縦枠意匠 パッキン*2	通気金具仕様 樹脂サッシ用スパーサ	通気金具仕様 樹脂サッシ用スパーサS (シャッター取付時)	樹脂サッシ用 コーナースパーサ8*3	樹脂サッシ用 スパーサ19*3	樹脂サッシ用 スパーサ19S (シャッター取付時)
仕様	ℓ=3,050mm	ℓ=3,050mm	90×90mm	62.5×62.5mm	30m	40×35×13mm	40×35×13mm	45×18×8mm	40×35×21mm	40×35×21mm
材質	アルミ形材	アルミ形材	樹脂	樹脂	樹脂	樹脂	樹脂	樹脂	樹脂	樹脂
梱包	4本/1箱	4本/1箱	4個/1袋	4個/1袋	1本/1箱	50個/1袋	50個/1袋	50個/1袋	50個/1袋	50個/1袋
税抜価格	7,400円/1本	2,590円/1本	2,410円/1個	260円/1個	11,690円/1箱	5,500円/1袋	4,120円/1袋	3,450円/1袋	6,370円/1袋	6,020円/1袋
外形										
オータムブラウン	UKWABASEN	UKWAC15ATB	UKWCBASE	UKWCCN15ATB	UKWPPACKB*2	VKWPSPC	VKWPSPCS	VKWPSPC8C	VKWPSPC19	VKWPSPC19S
ブラック		UKWAC15B		UKWCCN15B						
ナチュラルシルバー		UKWAC15NSV		UKWCCN15NSV						
シャイングレー		UKWAC15SHG		UKWCCN15SHG						
ホワイト		UKWAC15W		UKWCCN15W						

品名	「カンシキくん」窓部材(シーリングレス仕様)	
	水抜き部材	留め金具用 木ビス38mm
仕様	53×9×13mm	3.5φ×38mm
材質	樹脂	ステンレス
梱包	20個/1袋	500本/1箱
税抜価格	4,120円/1袋	11,000円/1箱
外形		
品種記号	UETUN	VTN38

*1 アルミカバー15は、15mm厚品・16mm厚品兼用となります。
 *2 樹脂サッシのみ設定となります。また縦枠意匠パッキンのオータムブラウン(ATB)はブラック(B)と兼用です。
 *3 胴縁18mm+金具留め(5mm)の工法となります。
 ※「カンシキくん」窓部材は木造用サッシ専用です。鉄骨造用のサッシには対応しておりませんのでご注意ください。
 ※「カンシキくん」窓部材のアルミベースN、コーナーベースの留め付けには留め金具用木ビス38mm:VTN38をご使用ください。
 ※「カンシキくん」窓部材のアルミカバー15、コーナーカバーN15の各色はLIXILのアルミ形材色にあわせております。

シーリング
レス工法

施工
関連部材
P.238

横張りの
通気金具留め
(15mm)
P.240
P.242

縦張りの
通気金具留め
(15mm)
P.244
P.246

横・縦張りの
釘留め
P.248

新四辺
合じゃくり工法
P.260

円/m ²
12,000
11,000
10,000
9,000
8,000
7,000
6,000
5,000
4,000
130

	適用下地・工法				地域	
	木造		鉄骨造		一般	寒冷
	胴縁なし	木胴縁	鉄骨胴縁	木胴縁		
釘留め	×	×	×	×	○	○
金具留め(2mm)	×	×	×	×		
金具留め(5mm)	×	○	×	○※		
通気金具留め(15mm)	○	×	○	×		

防火・準耐火認定についてはP.352をご参照ください。※木胴縁の厚さ35mm以上、P.344の技術指針をご確認ください。

●「カンシキくん」窓部材「ひさし」「水切り」使用について

部材名	地域		サッシ	
	一般	寒冷	アルミ	樹脂
ひさし	○	×	○	×
水切り	○	○	○	×

※「ひさし」「水切り」は樹脂サッシには取り付けられません。

■ひさし 寒冷地域不可 在庫なくなり次第、販売終了

■水切り 在庫なくなり次第、販売終了

品名	「カンシキくん」窓部材 ひさし				「カンシキくん」窓部材 水切り	
	ひさしセット	補強スパーサーセット	補強スパーサーセット15	ひさし端部キャップ	水切りセット	水切り端部キャップ
仕様	ℓ=2,000mm	100×13×47mm	100×18×47mm	59×36×102mm	ℓ=2,000mm	39×38×39mm
材質	アルミ形材	樹脂 & ステンレス	樹脂 & ステンレス	樹脂	アルミ形材	樹脂
梱包	1セット/1ケース	5個/1セット	5個/1セット	左右各1個/1セット	1セット/1ケース	左右各1個/1セット
税抜価格	19,600円/1セット	8,590円/1セット	9,130円/1セット	5,160円/1セット	16,510円/1セット	3,450円/1セット
外形						
オータムブラウン	UKWEV100ATB	VKWAHSPC	VKWAHSPC15	UKWEVE100ATB	UKWFL37ATB	UKWFLE37ATB
ブラック	UKWEV100B			UKWEVE100B	UKWFL37B	UKWFLE37B
ナチュラルシルバー	UKWEV100NSV			UKWEVE100NSV	UKWFL37NSV	UKWFLE37NSV
シャイングレー	UKWEV100SHG			UKWEVE100SHG	UKWFL37SHG	UKWFLE37SHG
ホワイト	UKWEV100W			UKWEVE100W	UKWFL37W	UKWFLE37W
備考	ひさし本体 1本 ひさしアタッチメント 1本 アタッチメント用ドリルビス 15本	15mm通気金具用 補強金具付スパーサー 5個 アルミベース用木ビス 15本 補強金具 5本	15mm胴縁+5mm金具 補強金具付スパーサー 15 5個 アルミベース用木ビス 15本 補強金具 5本	端部キャップ左右 各1個 キャップ用ドリルビス 5本 注意ラベル ひさしフック 1袋	水切り本体 1個 水切りアタッチメント 1本 アタッチメント用ドリルビス 15本 アルミベース用木ビス 15本	端部キャップ左右 各1個 キャップ用ドリルビス 5本 注意ラベル

【ご注意】※カンシキくん窓部材「ひさし」「水切り」は、既に施工されたカンシキくん窓部材には取り付けられません。ご注意ください。また、樹脂サッシには取り付けられません。

■合板胴縁

品名	合板胴縁
仕様	ℓ=600 w=110 t=9
材質	構造用合板2級
梱包	10本/1束
税抜価格	5,680円/1束
外形	
品種記号	VKGD911

合板胴縁

合板胴縁を用いると住宅のモジュールに左右されることがなく施工が可能のため、不要部分を切断する必要がなく、また加工・シーリング作業をおさえられます。材料のロスがなく、加工の手間も少なくすむため、コスト面でも高いパフォーマンスを発揮します。

【ご注意】

- ・合板胴縁は「通気金具留め(15mm)工法」のみで使用できます。
- ・適用範囲は45分準耐火構造までとなります。
- ・個別の防耐火認定を使用される物件については、合板胴縁の使用可否・金具留めビスの長さの確認をしてください。

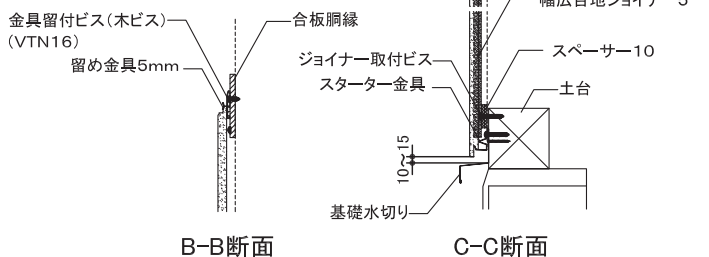
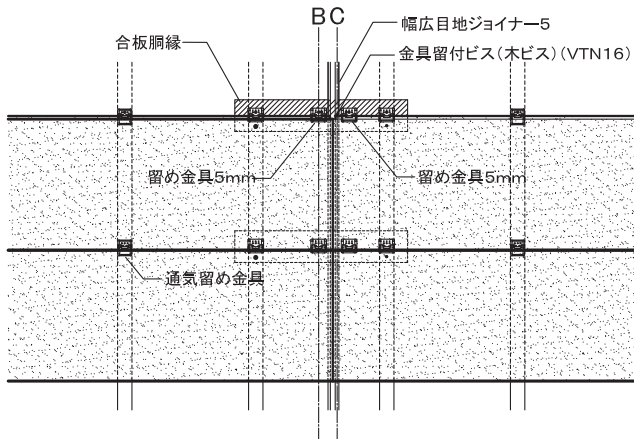

シーリング
レス工法

施工
関連部材

横張りの
通気金具留め
(15mm)
P.238

横張りの
金具留め
(5mm)
P.240

横張りの
金具留め
(2mm)
P.242

縦張りの
通気金具留め
(15mm)
P.244

縦張りの
金具留め
(5mm)
P.246

横・縦張りの
釘留め
P.248

三辺
合はり工法
P.250

新四辺
合はり工法
P.260

円/m ²
12,000
11,000
10,000
9,000
8,000
7,000
6,000
5,000
4,000



15EN / E / EF

フローナE / フローナブラウンFE
セキボクP / セキボクホワイトP

AT-WALL 15EN / 15E / 15EF

● モルガナE	P.134
● ロイルス16E	P.135
● コンフォルE	P.136
● ラスティウッドE	P.137
● アールボーダーE	P.138
● スティックボーダーE	P.139
● フローナE	P.140
● トラシナーレタイルE	P.141
● やまがた割肌タイル16E	P.142
● やまがたプラスタイル16E	P.143
● エモーネデュオE	 P.144
● ラフィッシュE	P.145
● 共通施工部材	P.146



優れた耐候性に加え防汚性
(セルフクリーニング)機能を有した
フッ素塗装で仕上げた外装材



安心の塗膜の変色・褪色20年保証書発行!

AT-WALL 15EN

モルガナE

セルファックス コート EXE
詳しくは >>> P.34~P.49

積み上げた石の部分的な切削のアクセントが特徴的なデザイン。素材本来のもつ質感を再現したグラデーションの加飾が印象的な3色設定です。



	適用下地・工法				地域	
	木造		鉄骨造		一般	寒冷
釘留め	×	×	×	×	○	○
金具留め(2mm)	×	○	×	×	不燃材料認定番号	
金具留め(5mm)	×	○	×	○*	QM-0668	
通気金具留め(15mm)	○	×	○	×	※準不燃材料認定番号となります。	

防火・準耐火認定についてはP.352をご参照ください。*P.344の技術指針をご参照ください。

耐火構造認定番号	準耐火構造認定番号	防火構造認定番号
(非耐力壁)1時間耐火	1時間準耐火(耐火4等級相当)	防火構造(耐火2等級相当)
断熱材なし:FP060NE-0252(1) 断熱材あり:FP060NE-0252(2)	QF060BE-9225	QF045BE-9226
		木造:PC030BE-9201 鉄骨:PC030BE-9202

15mm厚

工法 | 金具留め工法

- 塗膜の
変色・褪色
保証
20年保証
緑色(→P.69)
- 製品本体
保証
(→P.82)
- エクセレント
シール保証
(→P.87)
- 耐火等級
4等級
(→P.357)
- 劣化軽減
関連商品
- トップ
クリアー
- 親水性
フッ素
- 防汚性
- マルチ
トーン
- ヨコ張り
- eco 長寿命 防汚性 (→P.322)

セルファックス plus
セルファックスコート
プラス品は P.160

※石の自然な濃淡の色表現のため、化粧目地部に部分的に色を入れています。

シーリングレス工法
セルファックスコート EXE



GNY5GAFE モルガナグレーFE



GNY5JAFE モルガナベージュFE



GNY5KAFE モルガナブラックFE



外観上のご注意について、P.392を必ずお読みください。 GNY5GAFE



■表面アップ写真

塗膜の
変色・褪色
保証
20年保証

共通
施工部材
P.146

施工
関連部材

- 横張り
通気金具留め
(15mm)
P.238
- 横張り
金具留め
(5mm)
P.240
- 横張り
金具留め
(2mm)
P.242
- 縦張り
通気金具留め
(15mm)
P.244
- 縦張り
金具留め
(5mm)
P.246

横・縦張り
釘留め
P.248

三辺
合わせ工法
P.250

新四辺
合わせ工法
P.260

円/m²

12,000

11,000

10,000

9,000

8,000

7,000

6,000

5,000

4,000

本体 税抜価格	15,600円/1枚 (11,315円/m ²)
共通 施工部材	P.146

品名	品種記号			税抜価格	梱包	サイズ/仕様
本体名	GNY5GAFE モルガナグレーFE	GNY5JAFE モルガナベージュFE	GNY5KAFE モルガナブラックFE	15,600円/1枚 (11,315円/m ²)	2枚/1梱包 (約24kg/1枚)	15×455×3,030mm
同質出隅	UGNYH5GAFE	UGNYH5JAFE	UGNYH5KAFE	5,160円/1本 (11,341円/m)	4本/1箱	90×90×455mm (内寸:75×75×455mm)
同質ミドル出隅	UGNYM5GAFE	UGNYM5JAFE	UGNYM5KAFE	5,950円/1本 (13,077円/m)	4本/1箱	105×105×455mm (内寸:90×90×455mm)
同質ワイド出隅	UGNYW5GAFE	UGNYW5JAFE	UGNYW5KAFE	6,340円/1本 (13,934円/m)	4本/1箱	135×135×455mm (内寸:120×120×455mm)
エクセレントシール	VSLM5A04	VSLM5DIV	VSLM5KSB	7,410円/1本	20本/1ケース	500mℓ
補修塗料	VHTF3GNGA*1	VHTF4GNJA	VHTF3GNKA*1	16,610円/1セット	4缶/1セット	80g×4
リングネイル②	VRN50LAGN	VRN50CM	VRN50SBK	9,090円/1箱	約550本/1箱	2.4φ×50mm
リングネイル③	VRN60LAGN	VRN60CM	VRN60SBK	7,510円/1箱	約450本/1箱	2.4φ×60mm

*1 VHTF3GNGA、VHTF3GNKA: 税抜価格12,450円/1セット 80g×3 3缶/1セット ※ エクセレントシールの使用には別売りのシーリングガン (VSLCG: 税抜価格12,900円/1本)、シールプライマー (VPM100F: 税抜価格1,820円/1缶) が必要です。 ※ 留め金具とジョイナー類は工法や下地に応じて必ず専用用品をご使用ください。純正部材以外は使用できません。 ※ ジョイント部の目地は、ずれる事があります。 ※ シーリングをしない木口面は、木口シーラーをまんべんなく塗り、乾燥後補修塗料を塗布してください。 ※ 補修塗料の塗布面積が大きくなると違和感が生じますので、できるだけ小さく塗布してください。 ※ リングネイル① (P.146) は留め金具に、リングネイル②、③は窓まわりなど留め金具の使えない部分に、必ず先穴をあけてご使用ください。リングネイル②はVMZ2、VMZ5HBN使用時、リングネイル③はVMZ15HBN使用時にそれぞれにご使用ください。 ※ リングネイル②、③は近似色の設定です。 ※ 15mm金具は鉄骨造1時間耐火用と一般用の2種類の設定となります。鉄骨造1時間耐火にはVMZ15HBをご使用ください。

この表示のある商品は発注後2週間前後(除く土日)の納入となります。納期をご確認ください。
この紙面に掲載の価格はメーカー希望小売価格です。消費税・施工費用・運賃は含まれておりません。印刷物のため、実物の色柄と多少異なる場合がございます。

ロイルス16E

深い陰影感と、焼き物の自然な質感を持つタイル柄です。シックなカラーラインナップで、モダンで高級感のあるスタイルを作り上げます。

工法 | 金具留め工法

塗膜の
変色・褪色
保証
20年保証
(→P.63)
製品本体
保証
(→P.82)
エクセレント
シール保証
(→P.87)
耐火等級
4等級
(→P.957)
劣化軽減
関連商品

トップ
クリアー
親水性
フッ素
防汚性
マルチ
トーン
ヨコ張り

eco 長寿命 防汚性 (→P.322)

適用下地・工法	木造		鉄骨造		地域	
	胴縁なし	木胴縁	鉄骨胴縁	木胴縁	一般	寒冷
釘留め	×	×	×	×	○	○
金具留め(2mm)	×	○	×	×	不燃材料認定番号	
金具留め(5mm)	×	○	×	○*	QM-0668	
通気金具留め(15mm)	○	×	○	×	※準不燃材料認定番号となります。	

防火・準耐火認定についてはP.352をご参照ください。*P.344の技術指針をご参照ください。

耐火構造認定番号	準耐火構造認定番号	防火構造認定番号
(非耐力壁)1時間耐火 断熱材なし:FP060NE-0252(1) 断熱材あり:FP060NE-0252(2)	1時間準耐火(耐火4等級相当) QF060BE-9225	45分準耐火(耐火3等級相当) 防火構造(耐火2等級相当) QF045BE-9226



LSY6GAFF ロイルスグレーFE

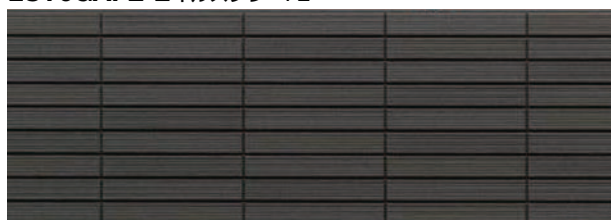

LSY6KAFF ロイルスブラックFE

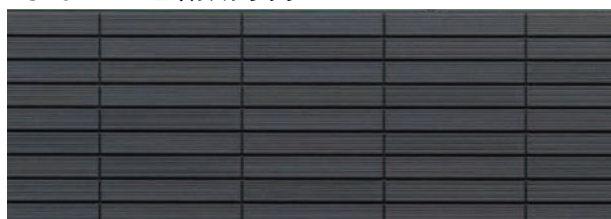

LSY6LAFF ロイルスネイビーFE

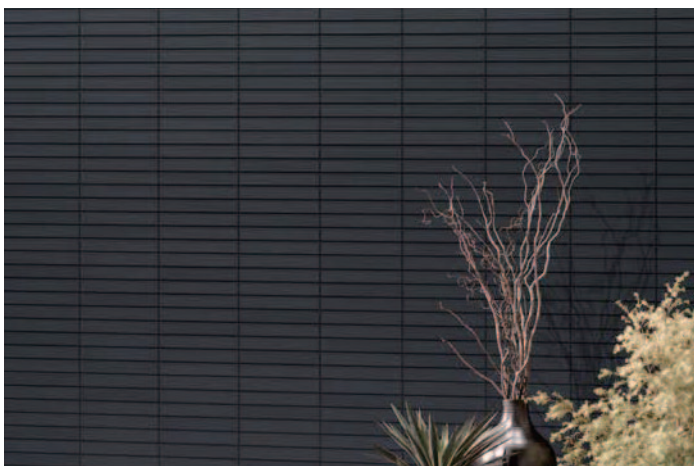

外観上のご注意について、P.392を必ずお読みください。

LSY5LAFF

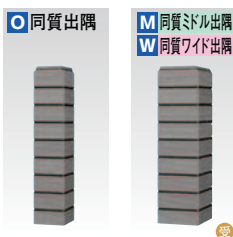

■表面アップ写真

本体 税抜価格	15,600円/1枚 (11,315円/㎡)
共通 施工部材	P.146

品名	品種記号			税抜価格	梱包	サイズ/仕様
本体名	LSY6GAFF ロイルスグレーFE	LSY6KAFF ロイルスブラックFE	LSY6LAFF ロイルスネイビーFE	15,600円/1枚 (11,315円/㎡)	2枚/1梱包 (約25kg/1枚)	16×455×3,030mm
O 同質出隅	ULSYH6GAFF	ULSYH6KAFF	ULSYH6LAFF	5,160円/1本 (11,341円/㎡)	4本/1箱	91×91×455mm (内寸:75×75×455mm)
M 同質ミドル出隅 受	ULSYM6GAFF	ULSYM6KAFF	ULSYM6LAFF	5,950円/1本 (13,077円/㎡)	4本/1箱	106×106×455mm (内寸:90×90×455mm)
W 同質ワイド出隅 受	ULSYW6GAFF	ULSYW6KAFF	ULSYW6LAFF	6,340円/1本 (13,934円/㎡)	4本/1箱	136×136×455mm (内寸:120×120×455mm)
エクセレントシール	VSLM5SBK	VSLM5SBK	VSLM5SBK	7,410円/1本	20本/1ケース	500ml
補修塗料	VHTF4LSGA	VHTF3LSKA *1	VHTF3LSLA *1	16,610円/1セット	4缶/1セット	80g×4
つぶつぶ補修塗料*2	VHTY1MSP	VHTY1CGP	VHTY1CGP	1,980円/1缶	1缶	80g
つぶつぶ補修塗料*2	VHTY1LSGP	-	-	1,980円/1缶	1缶	80g
リングネイル②	VRN50CG	VRN50SBK	VRN50PB	9,090円/1箱	約550本/1箱	2.4φ×50mm
リングネイル③	VRN60CG	VRN60SBK	VRN60PB	7,510円/1箱	約450本/1箱	2.4φ×60mm

*1 VHTF3LSKA, VHTF3LSLA: 税抜価格12,450円/1セット 80g×3 3缶/1セット *2 補修塗料部のつぶつぶ仕上げで、付属の棒を用いて点状に塗料を塗布してください。 ※ エクセレントシールの使用には別売りのシーリングガン (VSLCG: 税抜価格12,900円/1本)、シールプライマー (VPM100F: 税抜価格1,820円/1缶) が必要です。 ※ 留め金具とジョイナー類は工法や下地に応じて必ず専用品をご使用ください。純正部材以外は使用できません。 ※ ジョイント部の目地は、ずれる事があります。 ※ シーリングをしない木口面は、木口シーラーをまんべんなく塗り、乾燥後補修塗料を塗布してください。 ※ 補修塗料の塗布面積が大きくなると違和感が生じますので、できるだけ小さく塗布してください。 ※ リングネイル① (P.146) は留め金具に、リングネイル②、③は窓まわりなど留め金具の使えない部分に、必ず先穴をあけてご使用ください。リングネイル②はVMZ2, VMZ5HBN使用時、リングネイル③はVMZ15HBN使用時にそれぞれにご使用ください。 ※ リングネイル②、③は近似色の設定です。 ※ 15mm金具は鉄骨造1時間耐火用と一般用の2種類の設定となります。鉄骨造1時間耐火にはVMZ15HBをご使用ください。

受 この表示のある商品は発注後2週間前後(除く土日)の納入となります。納期をご確認ください。
この紙面に掲載の価格はメーカー希望小売価格です。消費税・施工費用・運賃は含まれておりません。印刷物のため、実物の色柄と多少異なる場合がございます。

シーリング
レス工法

セルファックス
コート
EXE

塗膜の
変色・褪色
保証
20年保証

共通
施工部材

P.146

施工
関連部材

横張り
通気金具留め
(15mm)

P.238

横張り
金具留め
(5mm)

P.240

横張り
金具留め
(2mm)

P.242

縦張り
通気金具留め
(15mm)

P.244

縦張り
金具留め
(5mm)

P.246

横・縦張り
釘留め

P.248

三辺
合ひやり工法

P.250

新四辺
合ひやり工法

P.260

円/㎡

12,000

11,000

10,000

9,000

8,000

7,000

6,000

5,000

4,000

コンフォルE

様々な表情のブリックをランダムに積み上げた石柄。絶妙なグラデーションの色合いが外観を引き立てるデザインです。



	適用下地・工法				地域	
	木造		鉄骨造		一般	寒冷
釘留め	×	×	×	×	○	○
金具留め(2mm)	×	○	×	×	不燃材料認定番号	
金具留め(5mm)	×	○	×	○*	QM-0668	
通気金具留め(15mm)	○	×	○	×	※準不燃材料認定番号となります。	
防火・準耐火認定についてはP.352をご参照ください。※P.344の技術指針をご参照ください。						
耐火構造認定番号 (非耐力壁)1時間耐火	準耐火構造認定番号 45分準耐火(耐火3等級相当)		防火構造認定番号 防火構造(耐火2等級相当)			
断熱材なし:FP060NE-0252(1) 断熱材あり:FP060NE-0252(2)	QF060BE-9225	QF045BE-9226		木造:PC030BE-9201 鉄骨:PC030BE-9202		

15mm厚

工法 | 金具留め工法

塗膜の
変色・褪色
保証
20年保証
(→P.69)

製品本体
保証
(→P.82)

エクセレント
シール保証
(→P.87)

耐火等級
4等級
(→P.357)

劣化軽減
関連商品

トップ
クリアー

親水性
フッ素

防汚性

マルチ
トーン

ヨコ張り

eco 長寿命
防汚性
(→P.322)

シーリング
レス工法

セルフッ素
コート
EXE

塗膜の
変色・褪色
20年保証

共通
施工部材

P.146

施工
関連部材

横張り
通気金具留め
(15mm)
P.238

横張り
金具留め
(5mm)
P.240

横張り
金具留め
(2mm)
P.242

縦張り
通気金具留め
(15mm)
P.244

縦張り
金具留め
(5mm)
P.246

横・縦張り
釘留め
P.248

三辺
合はかり工法
P.250

新四辺
合はかり工法
P.260

円/m²

- 12,000
- 11,000
- 10,000
- 9,000
- 8,000
- 7,000
- 6,000
- 5,000
- 4,000



CFY5GAFE コンフォルライトグレーFE



CFY5GBFE コンフォルウォームグレーFE



CFY5KAFE コンフォルブラックFE



外観上のご注意について、P.392を必ずお読みください。 CFY5KAFE

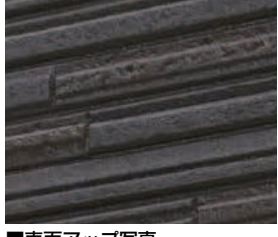

■表面アップ写真

本体 税抜価格	14,600円/1枚 (10,590円/m ²)
共通 施工部材	P.146

品名	品種記号			税抜価格	梱包	サイズ/仕様
本体名	CFY5GAFE コンフォルライトグレーFE	CFY5GBFE コンフォルウォームグレーFE	CFY5KAFE コンフォルブラックFE	14,600円/1枚 (10,590円/m ²)	2枚/1梱包 (約24kg/1枚)	15×455×3,030mm
同質出隅	UCFYH5GAFE	UCFYH5GBFE	UCFYH5KAFE	5,160円/1本 (11,341円/m)	4本/1箱	90×90×455mm (内寸:75×75×455mm)
同質ミドル出隅	UCFYM5GAFE	UCFYM5GBFE	UCFYM5KAFE	5,950円/1本 (13,077円/m)	4本/1箱	105×105×455mm (内寸:90×90×455mm)
同質ワイド出隅	UCFYW5GAFE	UCFYW5GBFE	UCFYW5KAFE	6,340円/1本 (13,934円/m)	4本/1箱	135×135×455mm (内寸:120×120×455mm)
エクセレントシール	VSLM5FSGA	VSLM5ARR	VSLM5KSB	7,410円/1本	20本/1ケース	500ml
補修塗料	VHTF3CFGGA	VHTF3CFGB	VHTF3CFKA	12,450円/1セット	3缶/1セット	80g×3
リングネイル②	VRN50LAGN	VRN50KB	VRN50PB	9,090円/1箱	約550本/1箱	2.4φ×50mm
リングネイル③	VRN60LAGN	VRN60KB	VRN60PB	7,510円/1箱	約450本/1箱	2.4φ×60mm

※ エクセレントシールの使用には別売りのシーリングガン (VSLCG: 税抜価格12,900円/1本)、シールプライマー (VPM100F: 税抜価格1,820円/1缶) が必要です。 ※ 留め金具とジョイナー類は工法や下地に応じて必ず専用部品をご使用ください。純正部材以外は使用できません。 ※ ジョイント部の目地は、ずれる事があります。 ※ シーリングをしない木口面は、木口シーラーをまんべんなく塗り、乾燥後補修塗料を塗布してください。 ※ 補修塗料の塗布面積が大きくなると違和感が生じますので、できるだけ小さく塗布してください。 ※ リングネイル① (P.146) は留め金具に、リングネイル②、③は窓まわりなど留め金具の使えない部分に、必ず先穴をあけてご使用ください。リングネイル②はVMZ2、VMZ5HBN使用時、リングネイル③はVMZ15HBN使用時にそれぞれにご使用ください。 ※ リングネイル②、③は近似色の設定です。 ※ 15mm金具は鉄骨造1時間耐火用と一般用の2種類の設定となります。鉄骨造1時間耐火にはVMZ15HBをご使用ください。

ラスティウッドE

本物の古木を型取りした繊細な木肌。板張りにある厚みの不揃い感を再現しました。充実の6色設定で住宅や店舗にもお使いいただけます。

施工例はHPをご覧ください。



	適用下地・工法				地域	
	木造 胴縁なし	木胴縁	鉄骨造 鉄骨胴縁	木胴縁	一般	寒冷
釘留め	×	×	×	×	○	○
金具留め(2mm)	×	○	×	×	不燃材料認定番号	
金具留め(5mm)	×	○	×	○*	QM-0668	
通気金具留め(15mm)	○	×	○	×	※準不燃材料認定番号となります。	

防火・準耐火認定についてはP.352をご参照ください。*P.344の技術指針をご参照ください。

耐火構造認定番号	準耐火構造認定番号	防火構造認定番号
(非耐力壁)1時間耐火	1時間準耐火(耐火4等級相当)	防火構造(耐火2等級相当)
断熱材なし:FP060NE-0252(1) 断熱材あり:FP060NE-0252(2)	QF060BE-9225	QF045BE-9226
		木造:PC030BE-9201 鉄骨:PC030BE-9202

工法 | 金具留め工法

20年保証 塗装の
変色・褪色
保証 (P.63)

製品本体保証 (P.82)

エクセレントシール保証 (P.87)

耐火等級4等級 (P.357)

劣化軽減関連商品

トップクリヤー

親水性フッ素

防汚性

マルチトーン

ヨコ張り

縦張り

eco 長寿命 防汚性 (P.322)

セルファッ素 plus
セルファッ素コート
プラス品は P.162

シーリング施工上の注意
純正マスキングテープ「非粗面サイディング用」(品番:VCM18H)をご使用ください。
※ 本商品は、柄特性により横目地がずれて見える場合があります。

補修の注意点
「木目色」を大きく塗ると補修部分が目立つおそれがあります。「ベース色」を塗った後、必要に応じ、製品表面の木目を狙って「木目色」で補修を行ってください。



RDY5RCFE1S ラスティンダーFE



RDY5RDFE1S ラスティダークブラウンFE



RDY5RGFE1S ラスティグレイFE



RDY5RKFE1S ラスティブラックFE



RDY5RNFE1S ラスティブラウンFE



RDY5RRFE1S ラスティレッドFE

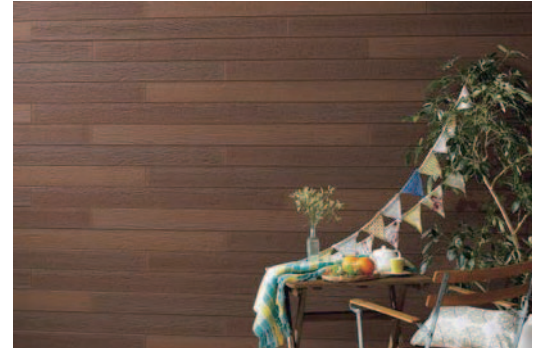

外観上のご注意について、P.392を必ずお読みください。
RDY5RNFE1S

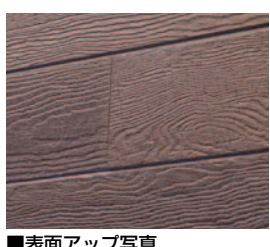

※1: この同質出隅は本体を縦張りに施工した際に同方向に柄が流れるようにデザインされています。柄の方向にご注意ください。同質出隅商品を釘打ちする際は必ず先穴を開けてから施工してください。

本体 税抜価格	14,600円/1枚 (10,590円/㎡)
共通 施工部材	P.146

品名	品種記号						税抜価格	梱包	サイズ/仕様
本体名	RDY5RCFE1S ラスティンダーFE	RDY5RDFE1S ラスティダークブラウンFE	RDY5RGFE1S ラスティグレイFE	RDY5RKFE1S ラスティブラックFE	RDY5RNFE1S ラスティブラウンFE	RDY5RRFE1S ラスティレッドFE	14,600円/1枚 (10,590円/㎡)	2枚/1梱包 (約24kg/1枚)	15×455×3,030mm
同質出隅	URDYH5RCFE1S	URDYH5RDFE1S	URDYH5RGFE1S	URDYH5RKFE1S	URDYH5RNFE1S	URDYH5RRFE1S	5,160円/1本 (11,341円/㎡)	4本/1箱	90×90×455mm (内寸:75×75×455mm)
同質ミドル出隅	URDYM5RCFE1S	URDYM5RDFE1S	URDYM5RGFE1S	URDYM5RKFE1S	URDYM5RNFE1S	URDYM5RRFE1S	5,950円/1本 (13,077円/㎡)	4本/1箱	105×105×455mm (内寸:90×90×455mm)
同質ワイド出隅	URDYW5RCFE1S	URDYW5RDFE1S	URDYW5RGFE1S	URDYW5RKFE1S	URDYW5RNFE1S	URDYW5RRFE1S	6,340円/1本 (13,934円/㎡)	4本/1箱	135×135×455mm (内寸:120×120×455mm)
同質長尺出隅	URDYH9RCFE1S	URDYH9RDFE1S	URDYH9RGFE1S	URDYH9RKFE1S	URDYH9RNFE1S	URDYH9RRFE1S	17,450円/1本 (5,759円/㎡)	2本/1箱	90×90×3,030mm (内寸:75×75×3,030mm)
同質長尺ミドル出隅	URDYM9RCFE1S	URDYM9RDFE1S	URDYM9RGFE1S	URDYM9RKFE1S	URDYM9RNFE1S	URDYM9RRFE1S	25,400円/1本 (8,383円/㎡)	2本/1箱	105×105×3,030mm (内寸:90×90×3,030mm)
エクセレントシール	VSLM5MPF	VSLM5BR	VSLM5GT	VSLM5KSB	VSLM5TEK	VSLM5RRE	7,410円/1本	20本/1ケース	500ml
補修塗料	VHTF2DLYA	VHTF2RDB	VHTF2RGY	VHTF2RLK	VHTF2RBR	VHTF2RRE	8,290円/1セット	2缶/1セット	80g×2
リングネイル②	VRN50SRG	VRN50BR	VRN50EPG	VRN50PB	VRN50KKF	VRN50RRE	9,090円/1箱	約550本/1箱	2.4φ×50mm
リングネイル③	VRN60SRG	VRN60BR	VRN60EPG	VRN60PB	VRN60KKF	VRN60RRE	7,510円/1箱	約450本/1箱	2.4φ×60mm
スリム中間水切り	URT221MP	URT221BR	URT221AB2	URT221PB2	URT221CFB	URT221RRE	5,150円/1本	5本/1ケース	ℓ=3,050mm

※ エクセレントシールの使用には別売りのシーリングガン (VSLCG: 税抜価格12,900円/1本)、シールプライマー (VPM100F: 税抜価格1,820円/1缶) が必要です。 ※ 留め金具とジョイナー類は工法や下地に依りて必ず専用部品をご使用ください。純正部品以外は使用できません。 ※ ジョイント部の目地は、ずれる事があります。 ※ シーリングをしない木口面 (縦張り時の下端木口面含む) は、木口シーラーをまんべんなく塗り、乾燥後補修塗料を塗布してください。 ※ 補修塗料の塗布面積が大きくなると違和感が生じますので、できるだけ小さく塗布してください。 ※ 横張り施工の場合、留め金具にはリングネイル① (P.146) を、窓まわりなど留め金具の使えない部分にはリングネイル②、③を、必ず先穴をあけてご使用ください。リングネイル②はVMZ2、VMZ5HBN使用時、リングネイル③はVMZ15HBN使用時にそれぞれご使用ください。 ※ 縦張り施工の場合、留め金具には木ビス① (P.146) を、窓まわりなど留め金具の使えない部分にはリングネイル②を、必ず先穴をあけてご使用ください。 ※ リングネイル②、③は近似色の設定です。 ※ 15mm金具は鉄骨造1時間耐火用と一般用の2種類の設定となります。鉄骨造1時間耐火にはVMZ15HBをご使用ください。

この表示のある商品は発注後2週間前後(除く土日)の納入となります。納期をご確認ください。
この紙面に掲載の価格はメーカー希望小売価格です。消費税・施工費用・運賃は含まれておりません。印刷物のため、実物の色柄と多少異なる場合がございます。

AT-WALL EXE

15mm厚

シーリングレス工法

セルファッ素コート EXE

塗膜の変色・褪色 20年保証

共通施工部材 P.146

施工関連部材

横張り 通気金具留め(15mm) P.238

横張り 金具留め(5mm) P.240

横張り 金具留め(2mm) P.242

縦張り 通気金具留め(15mm) P.244

縦張り 金具留め(5mm) P.246

横・縦張り 釘留め P.248

三辺 合わせ工法 P.250

新四辺 合わせ工法 P.260

円/㎡

12,000

11,000

10,000

9,000

8,000

7,000

6,000

5,000

4,000

AT-WALL 137

AT-WALL 15E LUMIFLON

アールボーダーE

セルファッ素コート EXE
詳しくは >>> P.34~P.49

割石とフラットの2種類のテクスチャーが混じり合ったボーダータイル。
シンプルな現代風のスタイルに最適です。



	適用下地・工法				地域	
	木造		鉄骨造		一般	寒冷
釘留め	×	×	×	×	○	○
金具留め(2mm)	×	○	×	×	不燃材料認定番号	
金具留め(5mm)	×	○	×	○*	QM-0668	
通気金具留め(15mm)	○	×	○	×	※準不燃材料認定番号となります。	
防火・準耐火認定についてはP.352をご参照ください。※P.344の技術指針をご参照ください。						
耐火構造認定番号	準耐火構造認定番号		耐火構造認定番号		防火構造認定番号	
(非耐力壁)1時間耐火	1時間準耐火(耐火4等級相当)		45分準耐火(耐火3等級相当)		防火構造(耐火2等級相当)	
断熱材なし:FP060NE-0252(1) 断熱材あり:FP060NE-0252(2)	QF060BE-9225		QF045BE-9226		木造:PC030BE-9201 鉄骨:PC030BE-9202	

15mm厚

- 工法 | 金具留め工法
- 塗膜の
変色・褪色
20年保証
緑色(→P.69)
- 製品本体
保証
(→P.82)
- エクセレント
シール保証
(→P.87)
- 耐火等級
4等級
(→P.357)
- 劣化軽減
関連商品
- トップ
クリアー
- 親水性
フッ素
- 防汚性
- マルチ
トーン
- ヨコ張り

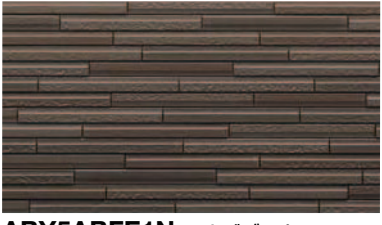

ABY5ABFE1N アルポブラウンFE



ABY5AGFE1N アルポグレーFE



ABY5AHFE アルポホワイトFE



ABY5AJFE1N アルポベージュFE

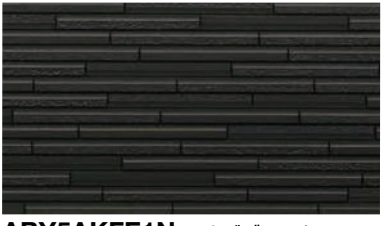

ABY5AKFE1N アルポブラックFE



外観上のご注意について、P.392を必ずお読みください。
ABY5AKFE1N

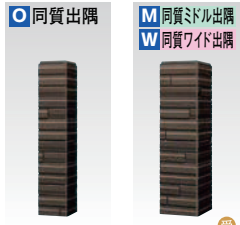

■表面アップ写真

シーリングレス工法

塗膜の
変色・褪色
20年保証

共通
施工部材
P.146

施工
関連部材

- 横張り
通気金具留め
(15mm)
P.238
- 横張り
金具留め
(5mm)
P.240
- 横張り
金具留め
(2mm)
P.242

縦張り
通気金具留め
(15mm)
P.244

縦張り
金具留め
(5mm)
P.246

横・縦張り
釘留め
P.248

三辺
合わせ工法
P.250

新四辺
合わせ工法
P.260

本体 税抜価格	14,600円/1枚 (10,590円/㎡)
共通 施工部材	P.146

品名	品 種 記 号					税 抜 価 格	梱 包	サイズ/仕様
本 体 名	ABY5ABFE1N アルポブラウンFE	ABY5AGFE1N アルポグレーFE	ABY5AHFE アルポホワイトFE	ABY5AJFE1N アルポベージュFE	ABY5AKFE1N アルポブラックFE	14,600円/1枚 (10,590円/㎡)	2枚/1梱包 (約24kg/1枚)	15×455×3,030mm
O 同質出隅	UABY05ABFE1N	UABY05AGFE1N	UABY05AHFE	UABY05AJFE1N	UABY05AKFE1N	5,160円/1本 (11,341円/㎡)	4本/1箱	90×90×455mm (内寸:75×75×455mm)
M 同質ミドル出隅 受	UABYM5ABFE1N	UABYM5AGFE1N	UABYM5AHFE	UABYM5AJFE1N	UABYM5AKFE1N	5,950円/1本 (13,077円/㎡)	4本/1箱	105×105×455mm (内寸:90×90×455mm)
W 同質ワイド出隅 受	UABYW5ABFE1N	UABYW5AGFE1N	UABYW5AHFE	UABYW5AJFE1N	UABYW5AKFE1N	6,340円/1本 (13,934円/㎡)	4本/1箱	135×135×455mm (内寸:120×120×455mm)
エクセレントシール	VSLM5SBN	VSLM5AGFE	VSLM5IWT	VSLM5NLS	VSLM5SBK	7,410円/1本	20本/1ケース	500ml
補修塗料	VHTF4ABFEN	VHTF3AGFEN*1	VHTF2ABH*2	VHTF4ABE	VHTF3ABK*1	16,610円/1セット	4缶/1セット	80g×4
つぶつぶ補修塗料*3	—	VHTY1MSP	VHTY1CGP	VHTY1MSP	—	1,980円/1缶	1缶	80g
リングネイル②	VRN50CVB	VRN50CG	VRN50CLW	VRN50LSG	VRN50SBK	9,090円/1箱	約550本/1箱	2.4φ×50mm
リングネイル③	VRN60CVB	VRN60CG	VRN60CLW	VRN60LSG	VRN60SBK	7,510円/1箱	約450本/1箱	2.4φ×60mm

*1 VHTF3AGFEN、VHTF3ABK: 税抜価格12,450円/1セット 80g×3 3缶/1セット *2 VHTF2ABH: 税抜価格9,290円/1セット 80g×2 2缶/1セット *3 補修塗料部のつぶつぶ仕上げで、付属の棒を用いて点状に塗料を塗布してください。 ※ エクセレントシールの使用には別売りのシーリングガン (VSLCG: 税抜価格12,900円/1本)、シールプライマー (VPM100F: 税抜価格1,820円/1缶) が必要です。
※ 留め金具とジョイナー類は工法や下地に応じて必ず専用品をご使用ください。純正部材以外は使用できません。 ※ ジョイント部の目地は、ずれる事があります。 ※ シーリングをしない木口面は、木口シーラーをまんべんなく塗り、乾燥後補修塗料を塗布してください。 ※ 補修塗料の塗布面積が大きくなると違和感が生じますので、できるだけ小さく塗布してください。 ※ リングネイル① (P.146) は留め金具に、リングネイル②、③は窓まわりなど留め金具の使えない部分に、必ず先穴をあけてご使用ください。リングネイル②はVMZ2、VMZ5HBN使用時、リングネイル③はVMZ15HBN使用時にそれぞれにご使用ください。 ※ リングネイル②、③は近似色の設定です。 ※ 15mm金具は鉄骨造1時間耐火用と一般用の2種類の設定となります。鉄骨造1時間耐火にはVMZ15HBをご使用ください。
受 この表示のある商品は発注後2週間前後(除く土日)の納入となります。納期をご確認ください。
この紙面に掲載の価格はメーカー希望小売価格です。消費税・施工費用・運賃は含まれておりません。印刷物のため、実物の色柄と多少異なる場合がございます。

スティックボーダーE

シンプルなボーダータイル柄で深くシャープな表情が、すっきりとした印象を与えます。連棟の張り分け展開にも最適な淡色、中濃色、濃色と幅広い色揃えとしています。

施工例はHPをご覧ください。



	適用下地・工法				地域	
	木造		鉄骨造		一般	寒冷
釘留め	×	×	×	×	○	○
金具留め(2mm)	×	○	×	×	不燃材料認定番号	
金具留め(5mm)	×	○	×	○*	QM-0668	
通気金具留め(15mm)	○	×	○	×	※準不燃材料認定番号となります。	
防火・準耐火認定についてはP.352をご参照ください。*P.344の技術指針をご参照ください。						
耐火構造認定番号	準耐火構造認定番号		耐火構造認定番号			
(非耐力壁)1時間耐火	1時間準耐火(耐火4等級相当)		45分準耐火(耐火3等級相当)		防火構造(耐火2等級相当)	
断熱材なし:FP060NE-0252(1) 断熱材あり:FP060NE-0252(2)	QF060BE-9225		QF045BE-9226		木造:PC030BE-9201 鉄骨:PC030BE-9202	

工法 | 金具留め工法

塗膜の
変色・褪色
保証
20年保証
(→P.63)

製品本体
保証
(→P.82)

エクセレント
シール保証
(→P.87)

耐火等級
4等級
(→P.957)

劣化軽減
関連商品

トップ
クリアー

親水性
フッ素

防汚性

マルチ
トーン

ヨコ張り



STBY5SCFE1N スティックシナモンFE



STBY5SMFE1N スティックダークブラウンFE



外観上のご注意について、P.392を必ずお読みください。
STBY5SCFE1N



STBY5SRFE スティックライトグレーFE



STBY5SUFE スティックグレーベージュFE



STBY5SWFE1N スティックホワイトFE



STBY5SYFE1N スティックアイボリーFE

本体 税抜価格	14,600円/1枚 (10,590円/㎡)
共通 施工部材	P.146

品名	品種記号						税抜価格	梱包	サイズ/仕様
本体名	STBY5SCFE1N スティックシナモンFE	STBY5SMFE1N スティックダークブラウンFE	STBY5SRFE スティックライトグレーFE	STBY5SUFE スティックグレーベージュFE	STBY5SWFE1N スティックホワイトFE	STBY5SYFE1N スティックアイボリーFE	14,600円/1枚 (10,590円/㎡)	2枚/1梱包 (約24kg/1枚)	15×455×3,030mm
同質出隅	USTBYO5SCFE1N	USTBYO5SMFE1N	USTBYO5SRFE	USTBYO5SUFE	USTBYO5SWFE1N	USTBYO5SYFE1N	5,160円/1本 (11,341円/㎡)	4本/1箱	90×90×455mm (内寸:75×75×455mm)
同質ミドル出隅	USTBYM5SCFE1N	USTBYM5SMFE1N	USTBYM5SRFE	USTBYM5SUFE	USTBYM5SWFE1N	USTBYM5SYFE1N	5,950円/1本 (13,077円/㎡)	4本/1箱	105×105×455mm (内寸:90×90×455mm)
同質ワイド出隅	USTBYW5SCFE1N	USTBYW5SMFE1N	USTBYW5SRFE	USTBYW5SUFE	USTBYW5SWFE1N	USTBYW5SYFE1N	6,340円/1本 (13,934円/㎡)	4本/1箱	135×135×455mm (内寸:120×120×455mm)
エクセレントシール	VSLM5SBG	VSLM5SMN	VSLM5IWT	VSLM5XSV	VSLM5GMT	VSLM5DCA	7,410円/1本	20本/1ケース	500ml
補修塗料	VHTF4SCMN	VHTF2SDN *2	VHTF3SLG *1	VHTF3SGB *1	VHTF2SWH *2	VHTF4SIV	16,610円/1セット	4缶/1セット	80g×4
つぶつぶ補修塗料 *3	-	-	-	-	VHTY1CGP	VHTY1MSP	1,980円/1缶	1缶	80g
リングネイル②	VRN50CVC	VRN50SMN	VRN50IWT	VRN50KB	VRN50CLW	VRN50IWW	9,090円/1箱	約550本/1箱	2.4φ×50mm
リングネイル③	VRN60CVC	VRN60SMN	VRN60IWT	VRN60KB	VRN60CLW	VRN60IWW	7,510円/1箱	約450本/1箱	2.4φ×60mm

*1 VHTF3SLG, VHTF3SGB: 税抜価格 12,450円/1セット 80g×3 3缶/1セット *2 VHTF2SDN, VHTF2SWH: 税抜価格 8,290円/1セット 80g×2 2缶/1セット *3 補修塗料部のつぶつぶ仕上げで、付属の棒を用いて点状に塗料を塗布してください。 ※ エクセレントシールの使用には別売りのシーリングガン (VSLCG: 税抜価格 12,900円/1本)、シールプライマー (VPM100F: 税抜価格 1,820円/1缶) が必要です。 ※ 留め金具とジョイナー類は工法や下地に応じて必ず専用品をご使用ください。純正部材以外は使用できません。 ※ ジョイント部の目地は、ずれる事があります。 ※ シーリングをしない木口面は、木口シーラーをまんべんなく塗り、乾燥後補修塗料を塗布してください。 ※ 補修塗料の塗布面積が大きくなると違和感が生じますので、できるだけ小さく塗布してください。 ※ リングネイル① (P.146) は留め金具に、リングネイル②、③は窓まわりなど留め金具の使えない部分に、必ず先穴をあけてご使用ください。リングネイル②はVMZ2、VMZ5HBN使用時、リングネイル③はVMZ15HBN使用時にそれぞれにご使用ください。 ※ リングネイル②、③は近似色の設定です。 ※ 15mm金具は鉄骨造1時間耐火用と一般用の2種類の設定となります。鉄骨造1時間耐火にはVMZ15HBをご使用ください。

Ⓜ この表示のある商品は発注後2週間前後(除く土日)の納入となります。納期をご確認ください。

この紙面に掲載の価格はメーカー希望小売価格です。消費税・施工費用・運賃は含まれておりません。印刷物のため、実物の色柄と多少異なる場合がございます。

フローナE

風化による"かさつき"をあしらった横長サイズの煉瓦調デザイン。
クラシックなスタイルをより引き立てます。

施工例はHPをご覧ください。



	適用下地・工法				地域	
	木造		鉄骨造		一般	寒冷
釘留め	×	×	×	×	○	○
金具留め(2mm)	×	○	×	×	不燃材料認定番号	
金具留め(5mm)	×	○	×	○*	QM-0668	
通気金具留め(15mm)	○	×	○	×	※不燃材料認定番号となります。	
防火・準耐火認定についてはP.352をご参照ください。※P.344の技術指針をご参照ください。						
耐火構造認定番号	準耐火構造認定番号		防火構造認定番号			
(非耐力壁)1時間耐火	1時間準耐火(耐火4等級相当)		45分準耐火(耐火3等級相当)		防火構造(耐火2等級相当)	
断熱材なし:FP060NE-0252(1) 断熱材あり:FP060NE-0252(2)	QF060BE-9225	QF045BE-9226		木造:PC030BE-9201 鉄骨:PC030BE-9202		

15mm厚

工法 | 金具留め工法

塗膜の
変色・褪色
保証
20年保証
(→P.69)

製品本体
保証
(→P.82)

エクセレント
シール保証
(→P.87)

耐火等級
4等級
(→P.357)

劣化軽減
関連商品

トップ
クリアー

親水性
フッ素

防汚性

マルチ
トーン

ヨコ張り

eco 長寿命
防汚性
(→P.322)

シーリング
レス工法

セルフッ素
コート
EXE

塗膜の
変色・褪色
保証
20年保証

共通
施工部材
P.146

施工
関連部材

横張り
通気金具留め
(15mm)
P.238

横張り
金具留め
(5mm)
P.240

横張り
金具留め
(2mm)
P.242

縦張り
通気金具留め
(15mm)
P.244

縦張り
金具留め
(5mm)
P.246

横・縦張り
釘留め
P.248

三辺
合ひくり工法
P.250

新四辺
合ひくり工法
P.260

円/m²

- 12,000
- 11,000
- 10,000
- 9,000
- 8,000
- 7,000
- 6,000
- 5,000
- 4,000



FLY5BAFE フローナブラウンFE



FLY5RAFE フローナレッドFE

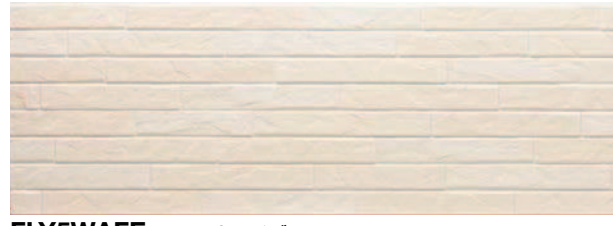

FLY5WAFE フローナアイボリーFE



FLY5YAFE フローナキャメルFE



外観上のご注意について、P.392を必ずお読みください。

FLY5BAFE



■表面アップ写真

本体 税抜価格	14,600円/1枚 (10,590円/m ²)
共通 施工部材	P.146

品名	品 種 記 号				税 抜 価 格	梱 包	サイズ/仕様
本 色 体 名	FLY5BAFE フローナブラウンFE	FLY5RAFE フローナレッドFE	FLY5WAFE フローナアイボリーFE	FLY5YAFE フローナキャメルFE	14,600円/1枚 (10,590円/m ²)	2枚/1梱包 (約24kg/1枚)	15×455×3,030mm
同質出隅	UFLY05BAFE	UFLY05RAFE	UFLY05WAFE	UFLY05YAFE	5,160円/1本 (11,341円/m)	4本/1箱	90×90×455mm (内寸:75×75×455mm)
同質ミドル出隅	UFLYM5BAFE	UFLYM5RAFE	UFLYM5WAFE	UFLYM5YAFE	5,950円/1本 (13,077円/m)	4本/1箱	105×105×455mm (内寸:90×90×455mm)
同質ワイド出隅	UFLYW5BAFE	UFLYW5RAFE	UFLYW5WAFE	UFLYW5YAFE	6,340円/1本 (13,934円/m)	4本/1箱	135×135×455mm (内寸:120×120×455mm)
エクセレントシール	VSLM5FLBA	VSLM5MPF	VSLM5XSN	VSLM5CM	7,410円/1本	20本/1ケース	500m ²
補修塗料	VHTF4FLBA	VHTF3FLRA *1	VHTF4FLWA	VHTF4FLYA	16,610円/1セット	4缶/1セット	80g×4
リングネイル②	VRN50CVC	VRN50WMP	VRN50NW	VRN50CVM	9,090円/1箱	約550本/1箱	2.4φ×50mm
リングネイル③	VRN60CVC	VRN60WMP	VRN60NW	VRN60CVM	7,510円/1箱	約450本/1箱	2.4φ×60mm

*1 VHTF3FLRA: 税抜価格12,450円/1セット 80g×3 3缶/1セット ※エクセレントシールの使用には別売りのシーリングガン (VSLCG: 税抜価格12,900円/1本)、シールプライマー (VPM100F: 税抜価格1,820円/1缶) が必要です。 ※ 留め金具とジョイナー類は工法や下地に応じて必ず専用品をご使用ください。純正部材以外は使用できません。 ※ジョイント部の目地は、ずれる事があります。 ※シーリングをしない木口面は、木口シーラーをまんべんなく塗り、乾燥後補修塗料を塗布してください。 ※ 補修塗料の塗布面積が大きくなると違和感が生じますので、できるだけ小さく塗布してください。 ※リングネイル① (P.146) は留め金具に、リングネイル②、③は窓まわりなど留め金具の使えない部分に、必ず先穴をあけてご使用ください。リングネイル②はVMZ2、VMZ5HBN使用時、リングネイル③はVMZ15HBN使用時にそれぞれにご使用ください。 ※リングネイル②、③は近似色の設定です。 ※15mm金具は鉄骨造1時間耐火用と一般用の2種類の設定となります。鉄骨造1時間耐火にはVMZ15HBをご使用ください。

トラシナーレタイルE

一皮剥けた粗面タイルは中世の格式ある建物を彷彿させる意匠です。

施工例はHPをご覧ください。



	適用下地・工法				地域	
	木造 胴縁なし	木造 木胴縁	鉄骨造 鉄骨胴縁	鉄骨造 木胴縁	一般	寒冷
釘留め	×	×	×	×	○	○
金具留め(2mm)	×	○	×	×	不燃材料認定番号	
金具留め(5mm)	×	○	×	○*	QM-0668	
通気金具留め(15mm)	○	×	○	×	※不燃材料認定番号となります。	
防火・準耐火認定についてはP.352をご参照ください。*P.344の技術指針をご参照ください。						
耐火構造認定番号	準耐火構造認定番号		防火構造認定番号			
(非耐力壁)1時間耐火	1時間準耐火(耐火4等級相当)	45分準耐火(耐火3等級相当)	防火構造(耐火2等級相当)			
断熱材なし:FP060NE-0252(1) 断熱材あり:FP060NE-0252(2)	QF060BE-9225	QF045BE-9226	木造:PC030BE-9201 鉄骨:PC030BE-9202			

工法 | 金具留め工法

塗膜の
20年保証
変色・褪色
防止

製品本体
保証
(→P.82)

エクセレント
シール保証
(→P.87)

耐火等級
4等級
(→P.357)

劣化軽減
関連商品

トップ
クリアー

親水性
フッ素

防汚性

マルチ
トーン

ヨコ張り

eco 長寿命
防汚性
(→P.322)

セルファッ素
コート plus
セルファッ素コート
プラス品は P.173



TRY5TGFE1N トラシナオレンジブラウンFE



TRY5TKFE1N トラシナブラックFE



TRY5TRFE1N トラシナブラウンFE

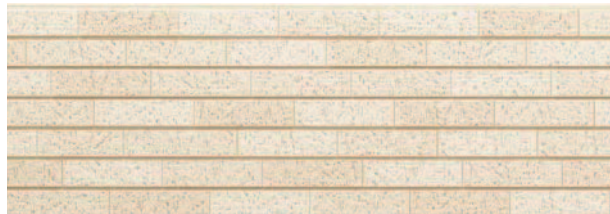

TRY5TWFE トラシナホワイトFE



外観上のご注意について、P.392を必ずお読みください。

TRY5TWFE

同質出隅

同質ミドル出隅

同質ワイド出隅



■表面アップ写真

本体 税抜価格	14,600円/1枚 (10,590円/㎡)
共通 施工部材	P.146

品名	品種記号				税抜価格	梱包	サイズ/仕様
本体名	TRY5TGFE1N トラシナオレンジブラウンFE	TRY5TKFE1N トラシナブラックFE	TRY5TRFE1N トラシナブラウンFE	TRY5TWFE トラシナホワイトFE	14,600円/1枚 (10,590円/㎡)	2枚/1梱包 (約24kg/1枚)	15×455×3,030mm
同質出隅	UTRYH5TGFE1N	UTRYH5TKFE1N	UTRYH5TRFE1N	UTRYH5TWFE	5,160円/1本 (11,341円/㎡)	4本/1箱	90×90×455mm (内寸:75×75×455mm)
同質ミドル出隅	UTRYM5TGFE1N	UTRYM5TKFE1N	UTRYM5TRFE1N	UTRYM5TWFE	5,950円/1本 (13,077円/㎡)	4本/1箱	105×105×455mm (内寸:90×90×455mm)
同質ワイド出隅	UTRYW5TGFE1N	UTRYW5TKFE1N	UTRYW5TRFE1N	UTRYW5TWFE	6,340円/1本 (13,934円/㎡)	4本/1箱	135×135×455mm (内寸:120×120×455mm)
エクセレントシール	VSLM5BR	VSLM5BR	VSLM5BR	VSLM5NWI	7,410円/1本	20本/1ケース	500mℓ
補修塗料	VHTF4TGFEN	VHTF4PTL	VHTF4PTB	VHTF4PTW	16,610円/1セット	4缶/1セット	80g×4
リングネイル②	VRN50KKF	VRN50TRK	VRN50CVB	VRN50NW	9,090円/1箱	約550本/1箱	2.4φ×50mm
リングネイル③	VRN60KKF	VRN60TRK	VRN60CVB	VRN60NW	7,510円/1箱	約450本/1箱	2.4φ×60mm

※ エクセレントシールの使用には別売りのシーリングガン (VSLCG: 税抜価格12,900円/1本)、シールプライマー (VPM100F: 税抜価格1,820円/1缶) が必要です。 ※ 留め金具とジョイナー類は工法や下地に
 応じて必ず専用部品をご使用ください。純正部品以外は使用できません。 ※ ジョイント部の目地は、ずれる事があります。 ※ シーリングをしない木口面は、木口シーラーをまんべんなく塗り、乾燥後補修塗料を塗布して
 ください。 ※ 補修塗料の塗布面積が大きくなると違和感が生じますので、できるだけ小さく塗布してください。 ※ リングネイル① (P.146) は留め金具に、リングネイル②、③は窓まわりなど留め金具の使えない部
 分に、必ず先穴をあけてご使用ください。リングネイル②はVMZ2、VMZ5HBN使用時、リングネイル③はVMZ15HBN使用時にそれぞれにご使用ください。 ※ リングネイル②、③は近似色の設定です。 ※ 15mm
 金具は鉄骨造1時間耐火用と一般用の2種類の設定となります。鉄骨造1時間耐火にはVMZ15HBNをご使用ください。

この表示のある商品は発注後2週間前後(除く土日)の納入となります。納期をご確認ください。
 この紙面に掲載の価格はメーカー希望小売価格です。消費税・施工費用・運賃は含まれておりません。印刷物のため、実物の色柄と多少異なる場合がございます。

AT-WALL EXE

15mm厚

シーリング
レス工法

セルファッ素
コート
EXE

塗膜の
変色・褪色
20年保証

共通
施工部材
P.146

施工
関連部材

横張り
通気金具留め
(15mm)
P.238

横張り
金具留め
(5mm)
P.240

横張り
金具留め
(2mm)
P.242

縦張り
通気金具留め
(15mm)
P.244

縦張り
金具留め
(5mm)
P.246

横・縦張り
釘留め
P.248

三辺
合わせ工法
P.250

新四辺
合わせ工法
P.260

円/㎡

12,000

11,000

10,000

9,000

8,000

7,000

6,000

5,000

4,000

やまがた割肌タイル16E

均整のとれた意匠が住まいに優雅さと高級感を与えるタイル柄。重厚感あふれる趣をセルフアッソコート・EXEで長持ち。



適用下地・工法	木造		鉄骨造		地域	
	胴縁なし	木胴縁	鉄骨胴縁	木胴縁	一般	寒冷
釘留め	×	×	×	×	○	○
金具留め(2mm)	×	○	×	×	不燃材料認定番号	
金具留め(5mm)	×	○	×	○*	QM-0668	
通気金具留め(15mm)	○	×	○	×	※準不燃材料認定番号となります。	
防火・準防火認定についてはP.352をご参照ください。※P.344の技術指針をご参照ください。						
耐火構造認定番号	準耐火構造認定番号		防火構造認定番号			
(非耐力壁)1時間耐火	1時間準耐火(耐火4等級相当)		45分準耐火(耐火3等級相当)		防火構造(耐火2等級相当)	
断熱材なし:FP060NE-0252(1) 断熱材あり:FP060NE-0252(2)	QF060BE-9225		QF045BE-9226		木造:PC030BE-9201 鉄骨:PC030BE-9202	

16mm厚

工法 | 金具留め工法

塗膜の変色・褪色 20年保証 (→P.69)

製品本体保証 (→P.82)

エクセレントシール保証 (→P.87)

耐火等級4等級 (→P.357)

劣化軽減関連商品

トップクリアー

親水性フッ素

防汚性

マルチトーン

ヨコ張り

eco 長寿命 防汚性 (→P.322)

セルフアッソ plus コート

セルフアッソコート プラス品は P.174

シーリングレス工法

セルフアッソコート EXE

塗膜の変色・褪色 20年保証

共通施工部材 P.146



YGWY66YCFE1N YTキャラメルFE



YGWY66YGFE1N YTグレーFE



YGWY66YWFE YTホワイトFE



YGWY66YRFE1N YTレッドFE



外観上のご注意について、P.392を必ずお読みください。 YGWY66YWFE



※ 表面のテクスチャーはやまがたブラスタイル16E (YGBY62カラー) と異なります。



■表面アップ写真 ※

* 出隅は本体同様千鳥目仕様となります。

本体 税抜価格	14,600円/1枚 (10,590円/㎡)
共通 施工部材	P.146

品名	品 種 記 号				税 抜 価 格	梱 包	サイズ/仕様
本 体 名	YGWY66YCFE1N YTキャラメルFE	YGWY66YGFE1N YTグレーFE	YGWY66YWFE YTホワイトFE	YGWY66YRFE1N YTレッドFE	14,600円/1枚 (10,590円/㎡)	2枚/1梱包 (約25kg/1枚)	16×455×3,030mm
O 同質出隅	UYGWYH6YCFE1N	UYGWYH6YGFE1N	UYGWYH6YWFE	UYGWYH6YRFE1N	5,160円/1本 (11,341円/㎡)	4本/1箱	91×91×455mm (内寸:75×75×455mm)
M 同質ミドル出隅 受	UYGWYM6YCFE1N	UYGWYM6YGFE1N	UYGWYM6YWFE	UYGWYM6YRFE1N	5,950円/1本 (13,077円/㎡)	4本/1箱	106×106×455mm (内寸:90×90×455mm)
W 同質ワイド出隅 受	UYGWYW6YCFE1N	UYGWYW6YGFE1N	UYGWYW6YWFE	UYGWYW6YRFE1N	6,340円/1本 (13,934円/㎡)	4本/1箱	136×136×455mm (内寸:120×120×455mm)
エクセレントシール	VSLM5SEM	VSLM5SEM	VSLM5SEM	VSLM5SEM	7,410円/1本	20本/1ケース	500mℓ
補修塗料・表面	VHTF2PYC	VHTF2PYG	VHTF2YGYW	VHTF2PYR	8,290円/1セット	2缶/1セット	80g×2
補修塗料・目地	VHTF1PSEM	VHTF1PSEM	VHTF1PSEM	VHTF1PSEM	4,150円/1缶	1缶	80g
つぶつぶ補修塗料	VHTY1MSP	VHTY1MSP	VHTY1MSP	VHTY1MSP	1,980円/1缶	1缶	80g
リングネイル②	VRN50SOR	VRN50CVC	VRN50IVW	VRN50YTR	9,090円/1箱	約550本/1箱	2.4φ×50mm
リングネイル③	VRN60SOR	VRN60CVC	VRN60IVW	VRN60YTR	7,510円/1箱	約450本/1箱	2.4φ×60mm

※ エクセレントシールの使用には別売りのシーリングガン (VSLCG: 税抜価格12,900円/1本)、シールプライマー (VPM100F: 税抜価格1,820円/1缶) が必要です。 ※ 留め金具とジョイナー類は工法や下地に応じて必ず専用品をご使用ください。純正部材以外は使用できません。 ※ ジョイント部の目地は、ずれる事があります。 ※ シーリングをしない木口面は、木口シーラーをまんべんなく塗り、乾燥後補修塗料を塗布してください。 ※ 補修塗料の塗布面積が大きくなると違和感が生じますので、できるだけ小さく塗布してください。 ※ リングネイル① (P.146) は留め金具に、リングネイル②、③は窓まわりなど留め金具の使えない部分に、必ず先穴をあけてご使用ください。リングネイル②はVMZ2、VMZ5HBN使用時、リングネイル③はVMZ15HBN使用時にそれぞれにご使用ください。 ※ リングネイル②、③は近似色の設定です。 ※ 15mm金具は鉄骨造1時間耐火用と一般用の2種類の設定となります。鉄骨造1時間耐火にはVMZ15HBをご使用ください。

円/㎡

12,000
11,000
10,000
9,000
8,000
7,000
6,000
5,000
4,000

やまがたブラスタイル16E

オーソドックスな通し目地スタイル柄。
重厚で高級感のある堅牢なイメージの外観に
仕上げます。



	適用下地・工法				地域	
	木造		鉄骨造		一般	寒冷
釘留め	×	×	×	×	○	○
金具留め(2mm)	×	○	×	×	不燃材料認定番号	
金具留め(5mm)	×	○	×	○*	QM-0668	
通気金具留め(15mm)	○	×	○	×	※準不燃材料認定番号となります。	

防火・準耐火認定についてはP.352をご参照ください。*P.344の技術指針をご参照ください。

耐火構造認定番号	準耐火構造認定番号	防火構造認定番号
(非耐力壁)1時間耐火	1時間準耐火(耐火4等級相当)	45分準耐火(耐火3等級相当)
断熱材なし:FP060NE-0252(1) 断熱材あり:FP060NE-0252(2)	QF060BE-9225	QF045BE-9226

木造:PC030BE-9201
鉄骨:PC030BE-9202

AT-WALL EXE
16mm厚

工法 | 金具留め工法

塗膜の
変色・褪色
保証
20年保証
緑色(→P.63)

製品本体
保証
(→P.82)

エクセレント
シール保証
(→P.87)

耐火等級
4等級
(→P.957)

劣化軽減
関連商品

トップ
クリアー

親水性
フッ素

防汚性

マルチ
トーン

ヨコ張り

eco 長寿命
防汚性
(→P.322)

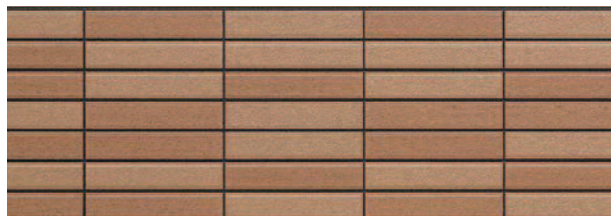

YGBY62YCFE1N YTキャメルFE

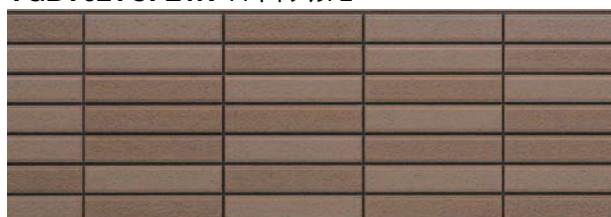

YGBY62YGFE1N YTグレーFE

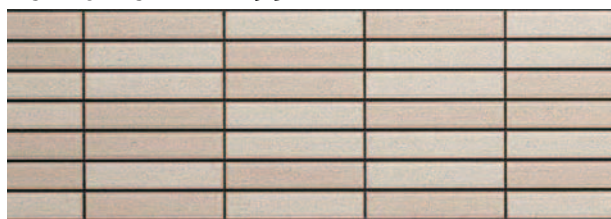

YGBY62YWFE YTホワイトFE



YGBY62YRFE1N YTレッドFE



外観上のご注意について、P.392を必ずお読みください。 YGBY62YCFE1N



※ 表面のテクスチャーはやまがた割肌タイル16E (YGWY66カラー) と異なります。

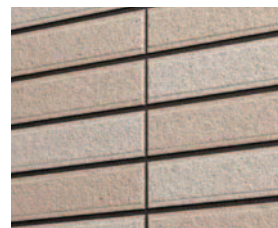

■表面アップ写真 ※

本体 税抜価格	14,600円/1枚 (10,590円/㎡)
共通 施工部材	P.146

品名	品 種 記 号				税 抜 価 格	梱 包	サイズ/仕様
本 体 名	YGBY62YCFE1N YTキャメルFE	YGBY62YGFE1N YTグレーFE	YGBY62YWFE YTホワイトFE	YGBY62YRFE1N YTレッドFE	14,600円/1枚 (10,590円/㎡)	2枚/1梱包 (約25g/1枚)	16×455×3,030mm
O 同質出隅	UYGBYH6YCFE1N	UYGBYH6YGFE1N	UYGBYH6YWFE	UYGBYH6YRFE1N	5,160円/1本 (11,341円/㎡)	4本/1箱	91×91×455mm (内寸:75×75×455mm)
M 同質ミドル出隅 受	UYGBYM6YCFE1N	UYGBYM6YGFE1N	UYGBYM6YWFE	UYGBYM6YRFE1N	5,950円/1本 (13,077円/㎡)	4本/1箱	106×106×455mm (内寸:90×90×455mm)
W 同質ワイド出隅 受	UYGBYW6YCFE1N	UYGBYW6YGFE1N	UYGBYW6YWFE	UYGBYW6YRFE1N	6,340円/1本 (13,934円/㎡)	4本/1箱	136×136×455mm (内寸:120×120×455mm)
エクセレントシール	VSLM5SEM	VSLM5SEM	VSLM5SEM	VSLM5SEM	7,410円/1本	20本/1ケース	500mℓ
補修塗料・表面	VHTF2PYC	VHTF2PYG	VHTF2GYW	VHTF2PYR	8,290円/1セット	2缶/1セット	80g×2
補修塗料・目地	VHTF1PSEM	VHTF1PSEM	VHTF1PSEM	VHTF1PSEM	4,150円/1缶	1缶	80g
つぶつぶ補修塗料	VHTY1MSP	VHTY1MSP	VHTY1MSP	VHTY1MSP	1,980円/1缶	1缶	80g
リングネイル②	VRN50SOR	VRN50CVC	VRN50IVW	VRN50YTR	9,090円/1箱	約550本/1箱	2.4φ×50mm
リングネイル③	VRN60SOR	VRN60CVC	VRN60IVW	VRN60YTR	7,510円/1箱	約450本/1箱	2.4φ×60mm

※ エクセレントシールの使用には別売りのシーリングガン (VSLCG: 税抜価格12,900円/1本)、シールプライマー (VPM100F: 税抜価格1,820円/1缶) が必要です。 ※ 留め金具とジョイナー類は工法や下地に応じて必ず専用部品をご使用ください。純正部品以外は使用できません。 ※ ジョイント部の目地は、ずれる事があります。 ※ シーリングをしない木口面は、木口シーラーをまんべんなく塗り、乾燥後補修塗料を塗布してください。 ※ 補修塗料の塗布面積が大きくなると違和感が生じますので、できるだけ小さく塗布してください。 ※ リングネイル① (P.146) は留め金具に、リングネイル②、③は窓まわりなど留め金具の使えない部分に、必ず先穴をあけてご使用ください。リングネイル②はVMZ2、VMZ5HBN使用時、リングネイル③はVMZ15HBN使用時にそれぞれにご使用ください。 ※ リングネイル②、③は近似色の設定です。 ※ 15mm金具は鉄骨造1時間耐火用と一般用の2種類の設定となります。鉄骨造1時間耐火にはVMZ15HBをご使用ください。

この表示のある商品は発注後2週間前後(除く土日)の納入となります。納期をご確認ください。
この紙面に掲載の価格はメーカー希望小売価格です。消費税・施工費用・運賃は含まれておりません。印刷物のため、実物の色柄と多少異なる場合がございます。

シーリング
レス工法

セルフッ素
コート
EXE

塗膜の
変色・褪色
20年保証

共通
施工部材

P.146

施工
関連部材

横張り
通気金具留め
(15mm)

P.238

横張り
金具留め
(5mm)

P.240

横張り
金具留め
(2mm)

P.242

縦張り
通気金具留め
(15mm)

P.244

縦張り
金具留め
(5mm)

P.246

横・縦張り
釘留め

P.248

三辺
合ひかり工法

P.250

新四辺
合ひかり工法

P.260

円/㎡

12,000

11,000

10,000

9,000

8,000

7,000

6,000

5,000

4,000

エモーネデュオE

※旧品番の在庫なくなり次第、新品番へ切り替え
ボーダー状に丁寧に積み上げた細石のデザインが上質な仕上がりをもたらします。
セルフッ素コート・EXEで美しさが長持ちします。



	適用下地・工法				地域	
	木造		鉄骨造		一般	寒冷
釘留め	×	×	×	×	○	○
金具留め(2mm)	×	○	×	×	不燃材料認定番号	
金具留め(5mm)	×	○	×	○*	QM-0668	
通気金具留め(15mm)	○	×	○	×	※準不燃材料認定番号となります。	

防火・準耐火認定についてはP.352をご参照ください。※P.344の技術指針をご参照ください。

耐火構造認定番号	準耐火構造認定番号	防火構造認定番号
(非耐力壁)1時間耐火	1時間準耐火(耐火4等級相当)	防火構造(耐火2等級相当)
断熱材なし:FP060NE-0252(1) 断熱材あり:FP060NE-0252(2)	QF060BE-9225	QF045BE-9226

木造:PC030BE-9201
鉄骨:PC030BE-9202

15mm厚

工法 | 金具留め工法

- 塗膜の
変色・褪色
20年保証
(→P.69)
- 製品本体
保証
(→P.82)
- エクセレント
シール保証
(→P.87)
- 耐火等級
4等級
(→P.357)
- 劣化軽減
関連商品
- トップ
クリアー
- 親水性
フッ素
- 防汚性
- マルチ
トーン
- ヨコ張り



この商品（関連部材含む）は仕様変更となります。
製造方法が品種記号毎に若干異なっているため品種記号を分けております。外観に大きな差異はありませんが混使用は不可とさせていただきます。



EMY5EBGFE1M エモーネベージュFE



EMY5EMRFE1 エモーネマロンFE



EMY5EWHFE1M エモーネホワイトFE



EMY5ECOFE1M エモーネココアFE



EMY5EORFE1M エモーネオレンジFE



外観上のご注意について、P.392を必ずお読みください。
EMY5EBGFE1M

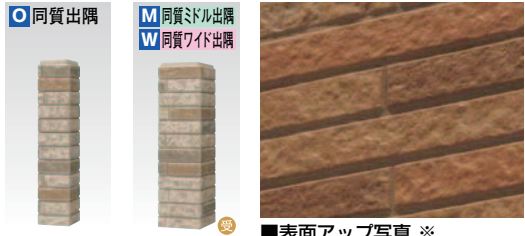

■表面アップ写真 ※
※ 特殊クリアー塗装を施しているため、凹部が白く濁って見えることがあります。

本体 税抜価格	14,600円/1枚 (10,590円/㎡)
共通 施工部材	P.146

上段：従来品番
下段：新品番 **新旧混使用不可**

品名	品種記号					税抜価格	梱包	サイズ/仕様
本体名	EMY5EBGFE1M エモーネベージュFE	EMY5ECOFE1M エモーネココアFE	EMY5EMRFE1 EMY5EMRFE1M エモーネマロンFE	EMY5EORFE1M エモーネオレンジFE	EMY5EWHFE1M エモーネホワイトFE	14,600円/1枚 (10,590円/㎡)	2枚/1梱包 (約24kg/1枚)	15×455×3,030mm
O 同質出隅	UEMY05EBGFE1M	UEMY05ECOFE1M	UEMYH5EMRFE1 UEMY05EMRFE1M	UEMY05EORFE1M	UEMY05EWHFE1M	5,160円/1本 (11,341円/㎡)	4本/1箱	90×90×455mm (内寸:75×75×455mm)
M 同質ミドル出隅 受	UEMYM5EBGFE1M	UEMYM5ECOFE1M	UEMYM5EMRFE1 UEMYM5EMRFE1M	UEMYM5EORFE1M	UEMYM5EWHFE1M	5,950円/1本 (13,077円/㎡)	4本/1箱	105×105×455mm (内寸:90×90×455mm)
W 同質ワイド出隅 受	UEMYW5EBGFE1M	UEMYW5ECOFE1M	UEMYW5EMRFE1 UEMYW5EMRFE1M	UEMYW5EORFE1M	UEMYW5EWHFE1M	6,340円/1本 (13,934円/㎡)	4本/1箱	135×135×455mm (内寸:120×120×455mm)
エクセレントシール	VSLM5PSG	VSLM5AB	VSLM5AB	VSLM5AB	VSLM5NWI	7,410円/1本	20本/1ケース	500ml
補修塗料	VHTF4PEBG	VHTF4PECO	VHTF4PEMR	VHTF4PEOR	VHTF4EMWH	16,610円/1セット	4缶/1セット	80g×4
つぶつぶ補修塗料	VHTY1MSP	VHTY1MSP	VHTY1MSP	VHTY1MSP	VHTY1MSP	1,980円/1缶	1缶	80g
リングネイル②	VRN50BBG	VRN50NNF	VRN50CN	VRN50YTR	VRN50MIV	9,090円/1箱	約550本/1箱	2.4φ×50mm
リングネイル③	VRN60BBG	VRN60NNF	VRN60CN	VRN60YTR	VRN60MIV	7,510円/1箱	約450本/1箱	2.4φ×60mm

※ エクセレントシールの使用には別売りのシーリングガン (VSLCG: 税抜価格12,900円/1本)、シールプライマー (VPM100F: 税抜価格1,820円/1缶) が必要です。 ※ 留め金具とジョイナー類は工法や下地に応じて必ず専用品をご使用ください。純正部材以外は使用できません。 ※ ジョイント部の目地は、ずれる事があります。 ※ シーリングをしない木口面は、木口シーラーをまんべんなく塗り、乾燥後補修塗料を塗布してください。 ※ 補修塗料の塗布面積が大きくなると違和感が生じますので、できるだけ小さく塗布してください。 ※ リングネイル① (P.146) は留め金具に、リングネイル②、③は窓まわりなど留め金具の使えない部分に、必ず先穴をあけてご使用ください。リングネイル②はVMZ2、VMZ5HBN使用時、リングネイル③はVMZ15HBN使用時にそれぞれにご使用ください。 ※ リングネイル②、③は近似色の設定です。 ※ 15mm金具は鉄骨造1時間耐火用と一般用の2種類の設定となります。鉄骨造1時間耐火にはVMZ15HBをご使用ください。
の部材は仕様変更となります。詳しくはP.52をご覧ください。

この表示のある商品は発注後2週間前後(除く土日)の納入となります。納期をご確認ください。
この紙面に掲載の価格はメーカー希望小売価格です。消費税・施工費用・運賃は含まれておりません。印刷物のため、実物の色柄と多少異なる場合がございます。

ラフィッシュE

大壁の櫛引調デザイン。明るいカラーバリエーションが外観を華やかに演出します。
セルフッ素コート・EXEで美しさ長持ち。

施工例はHPをご覧ください。



	適用下地・工法				地域	
	木造 胴縁なし	木造 木胴縁	鉄骨造 鉄骨胴縁	鉄骨造 木胴縁	一般	寒冷
釘留め	×	×	×	×	○	○
金具留め(2mm)	×	○	×	×	不燃材料認定番号	
金具留め(5mm)	×	○	×	○*	QM-0668	
通気金具留め(15mm)	○	×	○	×	※準不燃材料認定番号となります。	

防火・準耐火認定についてはP.352をご参照ください。*P.344の技術指針をご参照ください。

耐火構造認定番号	準耐火構造認定番号	防火構造認定番号
(非耐力壁)1時間耐火	1時間準耐火(耐火4等級相当)	45分準耐火(耐火3等級相当)
断熱材なし:FP060NE-0252(1) 断熱材あり:FP060NE-0252(2)	QF060BE-9225	QF045BE-9226
		木造:PC030BE-9201 鉄骨:PC030BE-9202

工法 | 金具留め工法

塗膜の
変色・褪色
保証
20年保証
緑色(→P.63)

製品本体
保証
(→P.82)

エクセレント
シール保証
(→P.87)

耐火等級
4等級
(→P.357)

劣化軽減
関連商品

トップ
クリアー

親水性
フッ素

防汚性

モノ
トーン

ヨコ張り

縦張り

eco 長寿命
防汚性
(→P.322)

施工上の注意

この商品は、柄中に通ったラインがあります。
縦張りの場合本体は同じ方向で張ることをおすすめします。



RUY5LIF1EN ライトアイボリーFE



RUY5NWF1E ナチュラルホワイトFE

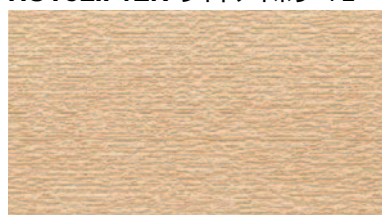

RUY5SBF1E ソルベージュFE



RUY5SEF1E サンイエローFE

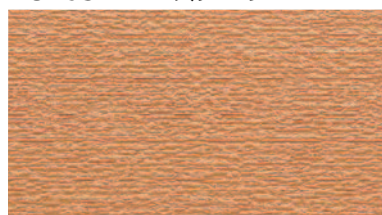

RUY5SOF1EN サンオレンジFE



外観上のご注意について、P.392を必ずお読みください。
RUY5SEF1E

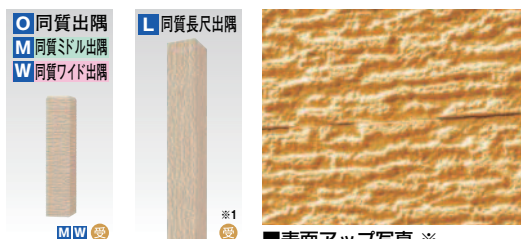

※ 本商品は柄の特性上、板間接合部で凹凸が目立つことがあります。

※1: この同質出隅は本体を縦張りに施工した際に同方向に柄が流れるようにデザインされています。柄の方向にご注意ください。同質出隅商品を釘打ちする際は必ず先穴を開けてから施工してください。

本体 税抜価格	14,600円/1枚 (10,590円/㎡)
共通 施工部材	P.146

品名	品種記号					税抜価格	梱包	サイズ/仕様
本体名	RUY5LIF1EN ライトアイボリーFE	RUY5NWF1E ナチュラルホワイトFE	RUY5SBF1E ソルベージュFE	RUY5SEF1E サンイエローFE	RUY5SOF1EN サンオレンジFE	14,600円/1枚 (10,590円/㎡)	2枚/1梱包 (約24kg/1枚)	15×455×3,030mm
同質出隅	URUYO5LIFE1N	URUYO5NWF1E	URUYO5SBF1E	URUYO5SEFE	URUYO5SOF1N	5,160円/1本 (11,341円/㎡)	4本/1箱	90×90×455mm (内寸:75×75×455mm)
同質ミドル出隅	URUYM5LIFE1N	URUYM5NWF1E	URUYM5SBF1E	URUYM5SEFE	URUYM5SOF1N	5,950円/1本 (13,077円/㎡)	4本/1箱	105×105×455mm (内寸:90×90×455mm)
同質ワイド出隅	URUYW5LIFE1N	URUYW5NWF1E	URUYW5SBF1E	URUYW5SEFE	URUYW5SOF1N	6,340円/1本 (13,934円/㎡)	4本/1箱	135×135×455mm (内寸:120×120×455mm)
同質長尺出隅※1	URUYO9LIFE1N	URUYO9NWF1E	URUYO9SBF1E	URUYO9SEFE	URUYO9SOF1N	17,450円/1本 (5,759円/㎡)	2本/1箱	90×90×3,030mm (内寸:75×75×3,030mm)
エクセレントシール	VSLM5IVW	VSLM5XSN	VSLM5SOB	VSLM5SEW	VSLM5SOF	7,410円/1本	20本/1ケース	500ml
補修塗料	VHTF1PSI	VHTF1NWF	VHTF1SBF	VHTF1SEF	VHTF1SOF	4,150円/1缶	1缶	80g
リングネイル②	VRN50IVW	VRN50NW	VRN50SOB	VRN50SEW	VRN50SRG	9,090円/1箱	約550本/1箱	2.4φ×50mm
リングネイル③	VRN60IVW	VRN60NW	VRN60SOB	VRN60SEW	VRN60SRG	7,510円/1箱	約450本/1箱	2.4φ×60mm
スリム中間水切り	URT221LDK2	URT221NW	URT221SOB	URT221MBE	URT221SRG	5,150円/1本	5本/1ケース	φ=3,050mm

※ エクセレントシールの使用には別売りのシーリングガン (VSLCG: 税抜価格12,900円/1本)、シールプライマー (VPM100F: 税抜価格1,820円/1缶) が必要です。 ※ 留め金具とジョイナー類は工法や下地に依りて必ず専用部品をご使用ください。純正部品以外は使用できません。 ※ ジョイント部の目地は、ずれる事があります。 ※ シーリングをしない木口面 (縦張り時の下端木口面含む) は、木口シーラーをまんべんなく塗り、乾燥後補修塗料を塗布してください。 ※ 補修塗料の塗布面積が大きくなると違和感が生じますので、できるだけ小さく塗布してください。 ※ 横張り施工の場合、留め金具にはリングネイル① (P.146) を、窓まわりなど留め金具の使えない部分にはリングネイル②、③を、必ず先穴をあけてご使用ください。リングネイル②はVMZ2、VMZ5HBN使用時、リングネイル③はVMZ15HBN使用時にそれぞれご使用ください。 ※ 縦張り施工の場合、留め金具には木ビス① (P.146) を、窓まわりなど留め金具の使えない部分にはリングネイル②を、必ず先穴をあけてご使用ください。 ※ リングネイル②、③は近似品の設定です。 ※ 15mm金具は鉄骨造1時間耐火用と一般用の2種類の設定となります。鉄骨造1時間耐火にはVMZ15HBをご使用ください。

※ この表示のある商品は発注後2週間前後(除く土日)の納入となります。納期をご確認ください。

この紙面に掲載の価格はメーカー希望小売価格です。消費税・施工費用・運賃は含まれておりません。印刷物のため、実物の色柄と多少異なる場合がございます。

工法 | 金具留め工法

■横張り用施工関連部材
■通気金具留め(15mm)工法

品名	通気金具留め(15mm)工法*					
	留め金具	スターター金具	出隅用留め金具	ハット形ジョイナー	片ハット形ジョイナー	スぺーサー-15
仕様	70×54.5mm ℓ=3,050mm	40×54.5mm ℓ=3,030mm	40×54.5mm ℓ=3,030mm	40×40×15mm	40×40×15mm	40×40×15mm
材質	高耐食めつき鋼板	ガルバリウム鋼板	高耐食めつき鋼板	ガルバリウム鋼板	ガルバリウム鋼板	発泡ポリプロピレン
梱包	50個/1袋	5本/1箱	50個/1袋	20本/1ケース	20本/1ケース	100個/1袋
税抜価格	12,340円/1袋	4,550円/1本	9,720円/1袋	1,950円/1本	1,950円/1本	25,790円/1袋
外形						
品種記号	VMZ15HBN	USRT15	VMZ15DS	URM18	URMS18	VSPP15

*通気留め金具(15mm)は指定のビスで留め付けてください。

■金具留め(5mm)工法

品名	金具留め(5mm)工法*					
	留め金具	スターター金具	出隅用留め金具	ハット形ジョイナー	片ハット形ジョイナー	スぺーサー-5
仕様	76×60.5mm ℓ=3,050mm	40×50mm ℓ=3,030mm	40×50mm ℓ=3,030mm	40×40×5mm	40×40×5mm	40×40×5mm
材質	高耐食めつき鋼板	ガルバリウム鋼板	高耐食めつき鋼板	ガルバリウム鋼板	ガルバリウム鋼板	発泡ポリプロピレン
梱包	50個/1袋	5本/1箱	50個/1袋	20本/1ケース	20本/1ケース	100個/1袋
税抜価格	9,950円/1袋	2,850円/1本	7,330円/1袋	1,010円/1本	1,010円/1本	8,590円/1袋
外形						
品種記号	VMZ5HBN	USRT5	VMZ5DS	URM8	URMS8	VSPP5

*留め金具(5mm)はビスまたは釘で留め付けてください。

■金具留め(2mm)工法・木下地専用

品名	金具留め(2mm)工法・木下地専用*				
	留め金具	スターター金具	ハット形ジョイナー	片ハット形ジョイナー	スぺーサー-2
仕様	50×40mm ℓ=3,050mm	40×40mm ℓ=3,030mm	40×40mm ℓ=2,000mm	40×40×2mm	40×40×2mm
材質	高耐食めつき鋼板	ガルバリウム鋼板	ガルバリウム鋼板	ガルバリウム鋼板	発泡ポリプロピレン
梱包	50個/1袋	5本/1箱	20本/1ケース	20本/1ケース	100個/1袋
税抜価格	5,680円/1袋	2,080円/1本	830円/1本	610円/1本	5,160円/1袋
外形					
品種記号	VMZ2	USRTGN	URM4	URMS4	VSPP2

*留め金具(2mm)は釘で留め付けてください。

■縦張り用施工関連部材 ◆縦張り通気金具留め工法用部材についてはP.244をご参照ください

品名	留め金具	たて張りスターター-5	スリム中間水切り	木ビス①
仕様	76×60.5mm ℓ=2,000mm	ℓ=2,000mm	ℓ=3,050mm	4φ×16mm
材質	高耐食めつき鋼板	ガルバリウム鋼板	ガルバリウム鋼板	ステンレス
梱包	50個/1袋	5本/1箱	5本/1ケース	500本/1箱
税抜価格	9,950円/1袋	5,290円/1本	5,150円/1本	14,430円/1箱
外形				
品種記号	VMZ5HBN	UVRT5	URT221	VTN16

P.280、P.281のおすすめカラー対応表をご参照ください。スリム中間水切りは本体同色対応ではありません。
*縦張りの(通気)留め金具は指定のビスで留め付けてください。

■材質一覧

品名	品種記号	材質
エクセレントシール	VSLM5***	1成分型変成シリコン系
補修塗料	VHTF0***	溶剤系フッ素
つぶつぶ補修塗料	VHTY1***	溶剤系アクリル
リングネイル①	VRN45	ステンレス
リングネイル②	VRN50***	ステンレス
リングネイル③	VRN60***	ステンレス
スリム中間水切り	URT221***	ガルバリウム鋼板

■共通施工部材

品名	木口シーラー	留め金具用木ビス38mm	リングネイル①
仕様	200g	3.5φ×38mm	2.4φ×45mm
材質	溶剤系ウレタン	ステンレス	ステンレス
梱包	1缶	500本/1箱	約610本/1箱
税抜価格	3,760円/1缶	11,000円/1箱	7,110円/1箱
外形			
品種記号	VKSY2	VTN38	VRN45

*シーリングをしない木口面(縦張り時の下端木口面含む)は、木口シーラーをまんべんなく塗り、乾燥後補修塗料を塗布してください。
*横張り施工の場合、留め金具にはリングネイル①を必ず先穴をあけてご使用ください。リングネイル②、③は各商品ページをご覧ください。
*縦張り施工の場合、留め金具には木ビス①を必ず先穴をあけてご使用ください。

15mm金具は鉄骨造1時間耐火用(VMZ15HB)と一般用(VMZ15HBN)の2種類の設定になります。一般用にはどちらの金具も混使用可ですが、鉄骨造1時間耐火には、VMZ15HBをご使用ください。

シーリングレス工法

施工関連部材

横張り通気金具留め(15mm) P.238

横張り金具留め(5mm) P.240

横張り金具留め(2mm) P.242

縦張り通気金具留め(15mm) P.244

縦張り金具留め(5mm) P.246

横・縦張り釘留め P.248

三辺合じり工法 P.250

新四辺合じり工法 P.260

円/m²
12,000
11,000
10,000
9,000
8,000
7,000
6,000
5,000
4,000



スティックボーダーE：スティックライトグレーFE



フローナE：フローナブラウンFE
セキボクP：セキボクホワイトP



やまがた割肌タイル16E：YTキャメルFE
ラスティウッドE：ラスティブラックFE



ラフィッシュE：ナチュラルホワイトFE

施工
関連部材

横張りの
通気金具留め
(15mm)

P.238

横張りの
金具留め
(5mm)

P.240

横張りの
金具留め
(2mm)

P.242

縦張りの
通気金具留め
(15mm)

P.244

縦張りの
金具留め
(5mm)

P.246

横・縦張りの
釘留め

P.248

三辺
合ひゃり工法

P.250

新四辺
合ひゃり工法

P.260

円/㎡

12,000

11,000

10,000

9,000

8,000

7,000

6,000

5,000

4,000



フラットS15 / クリアホワイト

AT-WALL Archi

AT-WALL Archi



モードストライプ	P.150
ワイドストライプ	P.151
アーバンストライプ15	P.152
ランダムストライプ	P.154
フラットS15	P.155
●共通施工部材	P.156



■イメージ画像：モードストライプとワイドストライプの張り分け



優れた耐候性に加え防汚性
(セルフクリーニング)機能を有した
フッ素塗装で仕上げた外装材



安心の塗膜の変色・褪色20年保証書発行!

モードストライプ
細めのリブが特徴的なボーダー柄。
モダンで、すっきりとした印象の外観にぴったりなデザインです。



	適用下地・工法				地域	
	木造		鉄骨造		一般	寒冷
釘留め	胴縁なし	木胴縁	鉄骨胴縁	木胴縁	○	○
金具留め(2mm)	×	×	×	×	不燃材料認定番号	
金具留め(5mm)	×	○	×	○*	QM-0668	
通気金具留め(15mm)	○	×	○	×	※準不燃材料認定番号となります。	

防火・準耐火認定についてはP.352をご参照ください。*P.344の技術指針をご参照ください。

耐火構造認定番号	準耐火構造認定番号	防火構造認定番号
(非耐力壁)1時間耐火	1時間準耐火(耐火4等級相当)	防火構造(耐火2等級相当)
断熱材なし:FP060NE-0252(1) 断熱材あり:FP060NE-0252(2)	QF060BE-9225	QF045BE-9226

木造:PC030BE-9201
鉄骨:PC030BE-9202

15mm厚

工法 | 金具留め工法

塗膜の
変色・褪色
20年保証
(→P.69)

製品本体
保証
(→P.82)

エクセレント
シール保証
(→P.87)

耐火等級
4等級
(→P.357)

劣化軽減
関連商品

トップ
クリアー

親水性
フッ素

防汚性

モノ
トーン

ヨコ張り

縦張り

eco 長寿命
防汚性
(→P.322)

シーリング
レス工法

セルフッ素
コート
Archi

塗膜の
変色・褪色
20年保証

共通
施工部材
P.156

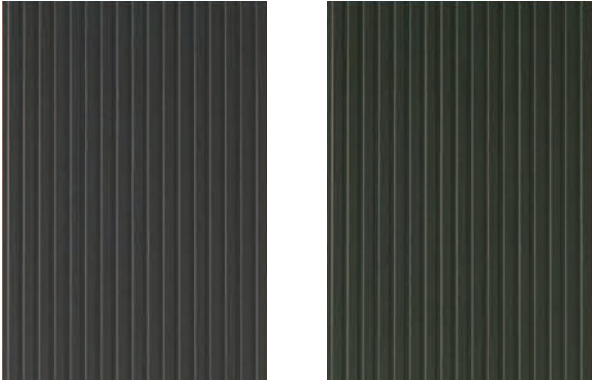

MDC5KSB1S カーサブブラック MDC5KSF1S カーサフォレスト



外観上のご注意について、P.392を必ずお読みください。 MDC5NBK1S

施工
関連部材

横張り
通気金具留め
(15mm)
P.238

横張り
金具留め
(5mm)
P.240

横張り
金具留め
(2mm)
P.242

縦張り
通気金具留め
(15mm)
P.244

縦張り
金具留め
(5mm)
P.246



MDC5NBK1S カーサネイビー



■表面アップ写真

本体 税抜価格	12,400円/1枚 (8,994円/㎡)
共通 施工部材	P.156

※ 同質出隅商品を釘打ちする際は必ず先穴を開けてから施工してください。

品名	品種記号			税抜価格	梱包	サイズ/仕様
本体名	MDC5KSB1S カーサブブラック	MDC5KSF1S カーサフォレスト	MDC5NBK1S カーサネイビー	12,400円/1枚 (8,994円/㎡)	2枚/1梱包 (約24kg/1枚)	15×455×3,030mm
O 同質出隅	UMDCH5KSB1S	UMDCH5KSF1S	UMDCH5NBK1S	5,040円/1本 (11,077円/㎡)	4本/1箱	90×90×455mm (内寸:75×75×455mm)
L 同質長尺出隅	UASCH9KSB1S	UASCH9KSF1S	UASCH9NBK1S	17,040円/1本 (5,624円/㎡)	2本/1箱	90×90×3,030mm (内寸:75×75×3,030mm)
LM 同質長尺ミドル出隅 (受)	UASCM9KSB1S	UASCM9KSF1S	UASCM9NBK1S	24,800円/1本 (8,185円/㎡)	2本/1箱	105×105×3,030mm (内寸:90×90×3,030mm)
エクセレントシール	VSLM5KSB	VSLM5KSF	VSLM5NBKN	7,410円/1本	20本/1ケース	500mℓ
補修塗料	VHTF1PKB	VHTF1ASNA	VHTF1PNBK	4,150円/1缶	1缶	80g
リングネイル②	VRN50PB	VRN50KSF	VRN50PB	9,090円/1箱	約550本/1箱	2.4φ×50mm
リングネイル③	VRN60PB	VRN60KSF	VRN60PB	7,510円/1箱	約450本/1箱	2.4φ×60mm
スリム中間水切り	URT221PB2	URT221KSF2	URT221PB2	5,150円/1本	5本/1ケース	ℓ=3,050mm

※ エクセレントシールの使用には別売りのシーリングガン (VSLCG: 税抜価格12,900円/1本)、シールプライマー (VPM100F: 税抜価格1,820円/1缶) が必要です。 ※ 留め金具とジョイナー類は工法や下地に
応じて必ず専用部品をご使用ください。純正部品以外は使用できません。 ※ ショイント部の目地は、ずれる事があります。 ※ シーリングをしない木口面 (縦張り時の下端木口面含む) は、木口シーラーをまんべんなく
塗り、乾燥後補修塗料を塗布してください。 ※ 補修塗料の塗布面積が大きくなると違和感が生じますので、できるだけ小さく塗布してください。 ※ 横張り施工の場合、留め金具にはリングネイル① (P.156) を、
窓まわりなど留め金具の使えない部分にはリングネイル②、③を、必ず先穴をあけてご使用ください。リングネイル②はVMZ2、VMZ5HBN使用時、リングネイル③はVMZ15HBN使用時にそれぞれご使用ください。
※ 縦張り施工の場合、留め金具には木ビス① (P.156) を、窓まわりなど留め金具の使えない部分にはリングネイル②を、必ず先穴をあけてご使用ください。 ※ リングネイル②、③は近似色の設定です。 ※
15mm金具は鉄骨造1時間耐火用と一般用の2種類の設定となります。鉄骨造1時間耐火にはVMZ15HBをご使用ください。

※ この表示のある商品は発注後2週間前後(除く土日)の納入となります。納期をご確認ください。

この紙面に掲載の価格はメーカー希望小売価格です。消費税・施工費用・運賃は含まれておりません。印刷物のため、実物の色柄と多少異なる場合がございます。

無機質なデザインながら、存在感のある太幅のストライプ柄。
インダストリアルやミニマルな外観に合う4色設定です。



	適用下地・工法				地域	
	木造		鉄骨造		一般	寒冷
釘留め	×	×	×	×	○	○
金具留め(2mm)	×	○	×	×	不燃材料認定番号	
金具留め(5mm)	×	○	×	○*	QM-0668	
通気金具留め(15mm)	○	×	○	×	※準不燃材料認定番号となります。	

防火・準耐火認定についてはP.352をご参照ください。*P.344の技術指針をご参照ください。

耐火構造認定番号	準耐火構造認定番号	防火構造認定番号
(非耐力壁)1時間耐火	1時間準耐火(耐火4等級相当)	45分準耐火(耐火3等級相当)
断熱材なし:FP060NE-0252(1) 断熱材あり:FP060NE-0252(2)	QF060BE-9225	QF045BE-9226
		木造:PC030BE-9201 鉄骨:PC030BE-9202

AT-WALL Archi
15mm厚

工法 | 金具留め工法

塗膜の20年保証
変色・褪色
緑色(→P.63)

製品本体保証
(→P.82)

エクセレントシール保証
(→P.87)

耐火等級4等級
(→P.357)

劣化軽減関連商品

トップクリアー

親水性フッ素

防汚性

モノトーン

ヨコ張り

縦張り

eco 長寿命 防汚性 (→P.322)



YSC5KSB1S カーサブブラック YSC5KSF1S カーサフォレスト



YSC5KSW1S カーサホワイト YSC5NBK1S カーサネイビー



外観上のご注意について、P.392を必ずお読みください。 YSC5KSB1S

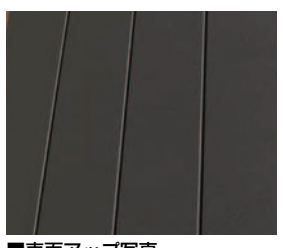

■表面アップ写真

本体 税抜価格	12,400円/1枚 (8,994円/㎡)
共通 施工部材	P.156

※ 同質出隅商品を釘打ちする際は必ず先穴を開けてから施工してください。

品名	品 種 記 号				税 抜 価 格	梱 包	サイズ/仕様
本 体 名	YSC5KSB1S カーサブブラック	YSC5KSF1S カーサフォレスト	YSC5KSW1S カーサホワイト	YSC5NBK1S カーサネイビー	12,400円/1枚 (8,994円/㎡)	2枚/1梱包 (約25kg/1枚)	15×455×3,030mm
同質出隅	UYSCH5KSB1S	UYSCH5KSF1S	UYSCH5KSW1S	UYSCH5NBK1S	5,040円/1本 (11,077円/㎡)	4本/1箱	90×90×455mm (内寸:75×75×455mm)
同質長尺出隅	UASCH9KSB1S	UASCH9KSF1S	UASCH9KSW1S	UASCH9NBK1S	17,040円/1本 (5,624円/㎡)	2本/1箱	90×90×3,030mm (内寸:75×75×3,030mm)
同質長尺ミドル出隅	UASCM9KSB1S	UASCM9KSF1S	UASCM9KSW1S	UASCM9NBK1S	24,800円/1本 (8,185円/㎡)	2本/1箱	105×105×3,030mm (内寸:90×90×3,030mm)
エクセレントシール	VSLM5KSB	VSLM5KSF	VSLM5KSW	VSLM5NBKN	7,410円/1本	20本/1ケース	500mℓ
補修塗料	VHTF1PKB	VHTF1ASNA	VHTF1PKW	VHTF1PNBK	4,150円/1缶	1缶	80g
リングネイル②	VRN50PB	VRN50KSF	VRN50W	VRN50PB	9,090円/1箱	約550本/1箱	2.4φ×50mm
リングネイル③	VRN60PB	VRN60KSF	VRN60W	VRN60PB	7,510円/1箱	約450本/1箱	2.4φ×60mm
スリム中間水切り	URT221PB2	URT221KSF2	URT221KSW2	URT221PB2	5,150円/1本	5本/1ケース	ℓ=3,050mm

※ エクセレントシールの使用には別売りのシーリングガン (VSLCG: 税抜価格12,900円/1本)、シールプライマー (VPM100F: 税抜価格1,820円/1缶) が必要です。 ※ 留め金具とジョイナー類は工法や下地に依りて必ず専用品をご使用ください。純正部材以外は使用できません。 ※ ジョイント部の目地は、ずれる事があります。 ※ シーリングをしない木口面 (縦張り時の下端木口面含む) は、木口シーラーをまんべんなく塗り、乾燥後補修塗料を塗布してください。 ※ 補修塗料の塗布面積が大きくなると違和感が生じますので、できるだけ小さく塗布してください。 ※ 横張り施工の場合、留め金具にはリングネイル① (P.156) を、窓まわりなど留め金具の使えない部分にはリングネイル②、③を、必ず先穴をあけてご使用ください。リングネイル②はVMZ2、VMZ5HBN使用時、リングネイル③はVMZ15HBN使用時にそれぞれご使用ください。 ※ 縦張り施工の場合、留め金具には木ビス① (P.156) を、窓まわりなど留め金具の使えない部分にはリングネイル②を、必ず先穴をあけてご使用ください。 ※ リングネイル②、③は近似色の設定です。 ※ 15mm金具は鉄骨造1時間耐火用と一般用の2種類の設定となります。鉄骨造1時間耐火にはVMZ15HBをご使用ください。

この表示のある商品は発注後2週間前後(除く土日)の納入となります。納期をご確認ください。
この紙面に掲載の価格はメーカー希望小売価格です。消費税・施工費用・運賃は含まれておりません。印刷物のため、実物の色柄と多少異なる場合がございます。

シーリングレス工法

セルフッ素コート Archi

塗膜の変色・褪色 20年保証

共通施工部材 P.156

施工関連部材

横張り 通気金具留め(15mm) P.238

横張り 金具留め(5mm) P.240

横張り 金具留め(2mm) P.242

縦張り 通気金具留め(15mm) P.244

縦張り 金具留め(5mm) P.246

横・縦張り 釘留め P.248

三辺 合わせ工法 P.250

新四辺 合わせ工法 P.260

円/㎡

12,000
11,000
10,000
9,000
8,000
7,000
6,000
5,000
4,000

アーバンストライプ15

ツヤを抑えたクールな質感のボーダーデザイン。洗練を感じさせる現代風のスタイルにフィットします。



15mm厚

工法 | 金具留め工法

塗膜の
変色・褪色
保証
20年保証
褪色 (-P.69)

製品本体
保証
(-P.82)

エクセレント
シール保証
(-P.87)

耐火等級
4等級
(-P.357)

劣化軽減
関連商品

トップ
クリアー

親水性
フッ素

防汚性

モノ
トーン

ヨコ張り

縦張り

eco 長寿命
防汚性
(-P.322)

シーリング
レス工法

セルフッ素
コート
Archi

塗膜の
変色・褪色
20年保証

共通
施工部材
P.156

施工
関連部材

横張り
通気金具留め
(15mm)
P.238

横張り
金具留め
(5mm)
P.240

横張り
金具留め
(2mm)
P.242

縦張り
通気金具留め
(15mm)
P.244

縦張り
金具留め
(5mm)
P.246

横・縦張り
釘留め
P.248

三辺
合はかり工法
P.250

新四辺
合はかり工法
P.260

円/m ²
12,000
11,000
10,000
9,000
8,000
7,000
6,000
5,000
4,000



ASC5DKU1S カーサブルー

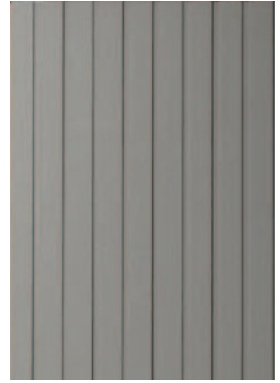

ASC5KCG1S カーサチャコール



ASC5KSB1S カーサブラック

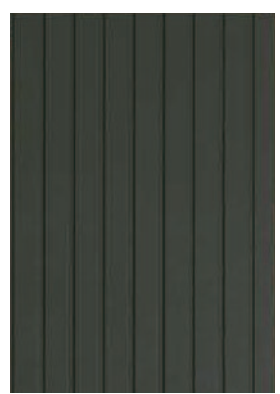

ASC5KSF1S カーサフォレスト



外観上のご注意について、P.392を必ずお読みください。 ASC5KSF1S



■表面アップ写真

本体 税抜価格	12,400円/1枚 (8,994円/m ²)
共通 施工部材	P.156

* 同質出隅商品を釘打ちする際は必ず先穴を開けてから施工してください。

品名	品 種 記 号				税 抜 価 格	梱 包	サイズ/仕様
本 体 名	ASC5DKU1S カーサブルー	ASC5KCG1S カーサチャコール	ASC5KSB1S カーサブラック	ASC5KSF1S カーサフォレスト	12,400円/1枚 (8,994円/m ²)	2枚/1梱包 (約24kg/1枚)	15×455×3,030mm
同質出隅	UASCH5DKU1S	UASCH5KCG1S	UASCH5KSB1S	UASCH5KSF1S	5,040円/1本 (11,077円/m)	4本/1箱	90×90×455mm (内寸:75×75×455mm)
同質長尺出隅	UASCH9DKU1S	UASCH9KCG1S	UASCH9KSB1S	UASCH9KSF1S	17,040円/1本 (5,624円/m)	2本/1箱	90×90×3,030mm (内寸:75×75×3,030mm)
同質長尺ミドル出隅	UASCM9DKU1S	UASCM9KCG1S	UASCM9KSB1S	UASCM9KSF1S	24,800円/1本 (8,185円/m)	2本/1箱	105×105×3,030mm (内寸:90×90×3,030mm)
エクセレントシール	VSLM5DKU	VSLM5GMT	VSLM5KSB	VSLM5KSF	7,410円/1本	20本/1ケース	500ml
補修塗料	VHTF1PKU	VHTF1ASCG	VHTF1PKB	VHTF1ASNA	4,150円/1缶	1缶	80g
リングネイル②	VRN50DKU	VRN50CG	VRN50PB	VRN50KSF	9,090円/1箱	約550本/1箱	2.4φ×50mm
リングネイル③	VRN60DKU	VRN60CG	VRN60PB	VRN60KSF	7,510円/1箱	約450本/1箱	2.4φ×60mm
スリム中間水切り	URT221NDB	URT221CG2	URT221PB2	URT221KSF2	5,150円/1本	5本/1ケース	φ=3,050mm

* エクセレントシールの使用には別売りのシーリングガン (VSLCG: 税抜価格12,900円/1本)、シールプライマー (VPM100F: 税抜価格1,820円/1缶) が必要です。 ※ 留め金具とジョイナー類は工法や下地に
 応じて必ず専用品をご使用ください。純正部材以外は使用できません。 ※ ジョイント部の目地は、ずれる事があります。 ※ シーリングをしない木口面 (縦張り時の下端木口面含む) は、木口シーラーをまんべんなく
 塗り、乾燥後補修塗料を塗布してください。 ※ 補修塗料の塗布面積が大きくなると違和感が生じますので、できるだけ小さく塗布してください。 ※ 横張り施工の場合、留め金具にはリングネイル① (P.156) を、
 窓まわりなど留め金具の使えない部分にはリングネイル②、③を、必ず先穴をあけてご使用ください。リングネイル②はVMZ2、VMZ5HBN使用時、リングネイル③はVMZ15HBN使用時にそれぞれご使用ください。
 ※ 縦張り施工の場合、留め金具には木ビス① (P.156) を、窓まわりなど留め金具の使えない部分にはリングネイル②を、必ず先穴をあけてご使用ください。 ※ リングネイル②、③は近似色の設定です。 ※
 15mm金具は鉄骨造1時間耐火用と一般用の2種類の設定となります。鉄骨造1時間耐火にはVMZ15HBをご使用ください。

この表示のある商品は発注後2週間前後(除く土日)の納入となります。納期をご確認ください。
 この紙面に掲載の価格はメーカー希望小売価格です。消費税・施工費用・運賃は含まれておりません。印刷物のため、実物の色柄と多少異なる場合がございます。

	適用下地・工法				地域	
	木造		鉄骨造		一般	寒冷
	胴縁なし	木胴縁	鉄骨胴縁	木胴縁	○	○
釘留め	×	×	×	×	○	○
金具留め(2mm)	×	○	×	×	不燃材料認定番号	
金具留め(5mm)	×	○	×	○*	QM-0668	
通気金具留め(15mm)	○	×	○	×	※準不燃材料認定番号となります。	

防火・準耐火認定についてはP.352をご参照ください。*P.344の技術指針をご参照ください。

耐火構造認定番号	準耐火構造認定番号		防火構造認定番号
(非耐力壁)1時間耐火	1時間準耐火(耐火4等級相当)	45分準耐火(耐火3等級相当)	防火構造(耐火2等級相当)
断熱材なし:FP060NE-0252(1) 断熱材あり:FP060NE-0252(2)	QF060BE-9225	QF045BE-9226	木造:PC030BE-9201 鉄骨:PC030BE-9202



ASC5KSM1S カーサブラウン



ASC5KSW1S カーサホワイト



ASC5NBK1S カーサネイビー



外観上のご注意について、P.392を必ずお読みください。 ASC5KSW1S



※ 同質出隅商品を釘打ちする際は必ず先穴を開けてから施工してください。

本体 税抜価格	12,400円/1枚 (8,994円/㎡)
共通 施工部材	P.156

品名	品種記号			税抜価格	梱包	サイズ/仕様
本体名	ASC5KSM1S カーサブラウン	ASC5KSW1S カーサホワイト	ASC5NBK1S カーサネイビー	12,400円/1枚 (8,994円/㎡)	2枚/1梱包 (約24kg/1枚)	15×455×3,030mm
O 同質出隅	UASCH5KSM1S	UASCH5KSW1S	UASCH5NBK1S	5,040円/1本 (11,077円/㎡)	4本/1箱	90×90×455mm (内寸:75×75×455mm)
L 同質長尺出隅	UASCH9KSM1S	UASCH9KSW1S	UASCH9NBK1S	17,040円/1本 (5,624円/㎡)	2本/1箱	90×90×3,030mm (内寸:75×75×3,030mm)
LM 同質長尺ミドル出隅 (受)	UASCM9KSM1S	UASCM9KSW1S	UASCM9NBK1S	24,800円/1本 (8,185円/㎡)	2本/1箱	105×105×3,030mm (内寸:90×90×3,030mm)
エクセレントシール	VSLM5SMN	VSLM5KSW	VSLM5NBKN	7,410円/1本	20本/1ケース	500㎍
補修塗料	VHTF1ASSM	VHTF1PKW	VHTF1PNBK	4,150円/1缶	1缶	80g
リングネイル②	VRN50SMN	VRN50W	VRN50PB	9,090円/1箱	約550本/1箱	2.4φ×50mm
リングネイル③	VRN60SMN	VRN60W	VRN60PB	7,510円/1箱	約450本/1箱	2.4φ×60mm
スリム中間水切り	URT221BN	URT221KSW2	URT221PB2	5,150円/1本	5本/1ケース	ℓ=3,050mm

※ エクセレントシールの使用には別売りのシーリングガン (VSLCG: 税抜価格12,900円/1本)、シールプライマー (VPM100F: 税抜価格1,820円/1缶) が必要です。 ※ 留め金具とジョイナー類は工法や下地に依りて必ず専用品をご使用ください。純正部材以外は使用できません。 ※ ジョイント部の目地は、ずれる事があります。 ※ シーリングをしない木口面 (縦張り時の下端木口面含む) は、木口シーラーをまんべんなく塗り、乾燥後補修塗料を塗布してください。 ※ 補修塗料の塗布面積が大きくなると違和感が生じますので、できるだけ小さく塗布してください。 ※ 横張り施工の場合、留め金具にはリングネイル① (P.156) を、窓まわりなど留め金具の使えない部分にはリングネイル②、③を、必ず先穴をあけてご使用ください。リングネイル②はVMZ2、VMZ5HBN使用時、リングネイル③はVMZ15HBN使用時にそれぞれご使用ください。 ※ 縦張り施工の場合、留め金具には木ビス① (P.156) を、窓まわりなど留め金具の使えない部分にはリングネイル②を、必ず先穴をあけてご使用ください。 ※ リングネイル②、③は近似色の設定です。 ※ 15mm金具は鉄骨造1時間耐火用と一般用の2種類の設定となります。鉄骨造1時間耐火にはVMZ15HBをご使用ください。

※ この表示のある商品は発注後2週間前後(除く土日)の納入となります。納期をご確認ください。

この紙面に掲載の価格はメーカー希望小売価格です。消費税・施工費用・運賃は含まれておりません。印刷物のため、実物の色柄と多少異なる場合がございます。

シーリング
レス工法

セルフッ素
コート
Archí

塗膜の
変色・褪色
20年保証

共通
施工部材

P.156

施工
関連部材

横張り
通気金具留め
(15mm)

P.238

横張り
金具留め
(5mm)

P.240

横張り
金具留め
(2mm)

P.242

縦張り
通気金具留め
(15mm)

P.244

縦張り
金具留め
(5mm)

P.246

横・縦張り
釘留め

P.248

三辺
合わせ工法

P.250

新四辺
合わせ工法

P.260

円/㎡

12,000

11,000

10,000

9,000

8,000

7,000

6,000

5,000

4,000

AT-WALL Archi Lumiflon ランダムストライプ

セルフッ素コート Archi
詳しくは >>> P.34~P.49

3つの異なる幅で構成されたストライプ柄。
モダンなスタイルに個性を演出します。

	適用下地・工法				地域	
	木造		鉄骨造		一般	寒冷
釘留め	胴縁なし	木胴縁	鉄骨胴縁	木胴縁	○	○
金具留め(2mm)	×	○	×	×	不燃材料認定番号	
金具留め(5mm)	×	○	×	○*	QM-0668	
通気金具留め(15mm)	○	×	○	×	※不燃材料認定番号となります。	

防火・準耐火認定についてはP.352をご参照ください。※P.344の技術指針をご参照ください。

耐火構造認定番号	準耐火構造認定番号	防火構造認定番号
(非耐力壁)1時間耐火	1時間準耐火(耐火4等級相当)	45分準耐火(耐火3等級相当)
断熱材なし:FP060NE-0252(1) 断熱材あり:FP060NE-0252(2)	QF060BE-9225	QF045BE-9226

木造:PC030BE-9201
鉄骨:PC030BE-9202

15mm厚

工法 | 金具留め工法

- 塗膜の
変色・褪色
20年保証
褪色(→P.69)
- 製品本体
保証
(→P.82)
- エクセレント
シール保証
(→P.87)
- 耐火等級
4等級
(→P.357)
- 劣化軽減
関連商品
- トップ
クリアー
- 親水性
フッ素
- 防汚性
- モノ
トーン
- ヨコ張り
- 縦張り
- eco 長寿命
防汚性
(→P.322)

シーリング
レス工法

セルフッ素
コート
Archi

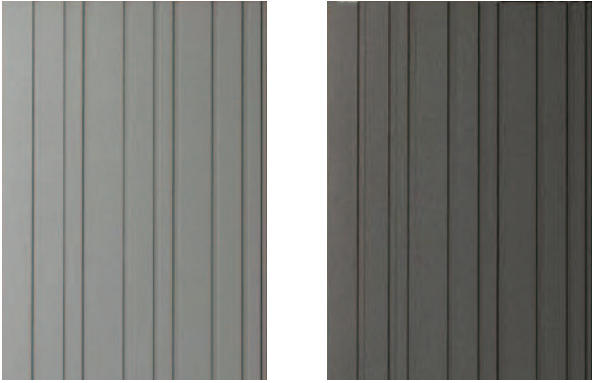

ANC5KCG1S カーサチャコール ANC5KSB1S カーサブラック



外観上のご注意について、P.392を必ずお読みください。 ANC5KCG1S

塗膜の
変色・褪色
20年保証

共通
施工部材
P.156



ANC5KSF1S カーサフォレスト ANC5NBK1S カーサネイビー

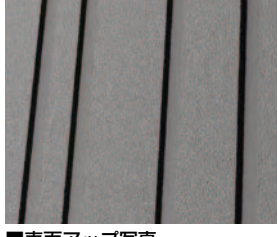

■表面アップ写真

施工
関連部材

横張り
通気金具留め
(15mm)
P.238

横張り
金具留め
(5mm)
P.240

横張り
金具留め
(2mm)
P.242

縦張り
通気金具留め
(15mm)
P.244

縦張り
金具留め
(5mm)
P.246

本体 税抜価格	12,400円/1枚 (8,994円/㎡)
共通 施工部材	P.156

※ 同質出隅商品を釘打ちする際は必ず先穴を開けてから施工してください。

品名	品 種 記 号				税 抜 価 格	梱 包	サイズ/仕様
本 体 名	ANC5KCG1S カーサチャコール	ANC5KSB1S カーサブラック	ANC5KSF1S カーサフォレスト	ANC5NBK1S カーサネイビー	12,400円/1枚 (8,994円/㎡)	2枚/1梱包 (約24kg/1枚)	15×455×3,030mm
同質出隅	UANCH5KCG1S	UANCH5KSB1S	UANCH5KSF1S	UANCH5NBK1S	5,040円/1本 (11,077円/㎡)	4本/1箱	90×90×455mm (内寸:75×75×455mm)
同質長尺出隅	UASCH9KCG1S	UASCH9KSB1S	UASCH9KSF1S	UASCH9NBK1S	17,040円/1本 (5,624円/㎡)	2本/1箱	90×90×3,030mm (内寸:75×75×3,030mm)
同質長尺ミドル出隅	UASCM9KCG1S	UASCM9KSB1S	UASCM9KSF1S	UASCM9NBK1S	24,800円/1本 (8,185円/㎡)	2本/1箱	105×105×3,030mm (内寸:90×90×3,030mm)
エクセレントシール	VSLM5GMT	VSLM5KSB	VSLM5KSF	VSLM5NBKN	7,410円/1本	20本/1ケース	500mm
補修塗料	VHTF1ASCG	VHTF1PKB	VHTF1ASNA	VHTF1PNBK	4,150円/1缶	1缶	80g
リングネイル②	VRN50CG	VRN50PB	VRN50KSF	VRN50PB	9,090円/1箱	約550本/1箱	2.4φ×50mm
リングネイル③	VRN60CG	VRN60PB	VRN60KSF	VRN60PB	7,510円/1箱	約450本/1箱	2.4φ×60mm
スリム中間水切り	URT221CG2	URT221PB2	URT221KSF2	URT221PB2	5,150円/1本	5本/1ケース	φ=3,050mm

※ エクセレントシールの使用には別売りのシーリングガン (VSLCG: 税抜価格12,900円/1本)、シールプライマー (VPM100F: 税抜価格1,820円/1缶) が必要です。 ※ 留め金具とジョイナー類は工法や下地に
応じて必ず専用品をご使用ください。純正部材以外は使用できません。 ※ ショイント部の目地は、ずれる事があります。 ※ シーリングをしない木口面 (縦張り時の下端木口面含む) は、木口シーラーをまんべんなく
塗り、乾燥後補修塗料を塗布してください。 ※ 補修塗料の塗布面積が大きくなると違和感が生じますので、できるだけ小さく塗布してください。 ※ 横張り施工の場合、留め金具にはリングネイル① (P.156) を、
窓まわりなど留め金具の使えない部分にはリングネイル②、③を、必ず先穴をあけてご使用ください。リングネイル②はVMZ2、VMZ5HBN使用時、リングネイル③はVMZ15HBN使用時にそれぞれご使用ください。
※ 縦張り施工の場合、留め金具には木ビス① (P.156) を、窓まわりなど留め金具の使えない部分にはリングネイル②を、必ず先穴をあけてご使用ください。 ※ リングネイル②、③は近似色の設定です。 ※
15mm金具は鉄骨造1時間耐火用と一般用の2種類の設定となります。鉄骨造1時間耐火にはVMZ15HBをご使用ください。

この表示のある商品は発注後2週間前後(除く土日)の納入となります。納期をご確認ください。
この紙面に掲載の価格はメーカー希望小売価格です。消費税・施工費用・運賃は含まれておりません。印刷物のため、実物の色柄と多少異なる場合がございます。

フラットS15

シンプルな平坦デザインの定番柄。
スタイルを選ばないベーシックな3色をラインナップしました。



	適用下地・工法				地域	
	木造 胴縁なし	木造 木胴縁	鉄骨造 鉄骨胴縁	鉄骨造 木胴縁	一般	寒冷
釘留め	×	×	×	×	○	○
金具留め(2mm)	×	○	×	×	不燃材料認定番号	
金具留め(5mm)	×	○	×	○*	QM-0668	
通気金具留め(15mm)	○	×	○	×	※準不燃材料認定番号となります。	

防火・準耐火認定についてはP.352をご参照ください。*P.344の技術指針をご参照ください。

耐火構造認定番号	準耐火構造認定番号	防火構造認定番号
(非耐力壁)1時間耐火	1時間準耐火(耐火4等級相当)	45分準耐火(耐火3等級相当)
断熱材なし:FP060NE-0252(1) 断熱材あり:FP060NE-0252(2)	QF060BE-9225	QF045BE-9226
		木造:PC030BE-9201 鉄骨:PC030BE-9202

工法 | 金具留め工法

塗膜の
変色
20年保証
緑色(→P.63)

製品本体
保証
(→P.82)

エクセレント
シール保証
(→P.87)

耐火等級
4等級
(→P.357)

劣化軽減
関連商品

トップ
クリアー

親水性
フッ素

防汚性

モノ
トーン

ヨコ張り

eco 長寿命
防汚性
(→P.322)



FSC5GA1S グレー



FSC5JA1S ミルキーアイボリー



FSC5WA1S クリアホワイト



外観上のご注意について、P.392を必ずお読みください。 FSC5WA1S

同質出隅

同質ミドル出隅

同質ワイド出隅

同質長尺出隅



■表面アップ写真

本体 税抜価格	12,400円/1枚 (8,994円/㎡)
共通 施工部材	P.156

※ 同質出隅商品を釘打ちする際は必ず先穴を開けてから施工してください。
※ 同質出隅はサイズにより面取り幅が異なります。

品名	品種記号			税抜価格	梱包	サイズ/仕様
本体名	FSC5GA1S グレー	FSC5JA1S ミルキーアイボリー	FSC5WA1S クリアホワイト	12,400円/1枚 (8,994円/㎡)	2枚/1梱包 (約25kg/1枚)	15×455×3,030mm
同質出隅	UFSCH5GA1S	UFSCH5JA1S	UFSCH5WA1S	5,040円/1本 (11,077円/㎡)	4本/1箱	90×90×455mm (内寸:75×75×455mm)
同質ミドル出隅	UFSCM5GA1S	UFSCM5JA1S	UFSCM5WA1S	5,810円/1本 (12,769円/㎡)	4本/1箱	105×105×455mm (内寸:90×90×455mm)
同質ワイド出隅	UFSCW5GA1S	UFSCW5JA1S	UFSCW5WA1S	6,190円/1本 (13,604円/㎡)	4本/1箱	135×135×455mm (内寸:120×120×455mm)
同質長尺出隅	UFSCH9GA1S	UFSCH9JA1S	UFSCH9WA1S	17,040円/1本 (5,624円/㎡)	2本/1箱	90×90×3,030mm (内寸:75×75×3,030mm)
エクセレントシール	VSLM5FSGA	VSLM5NWI	VSLM5KSW	7,410円/1本	20本/1ケース	500ml
補修塗料	VHTF1FSGA	VHTF1PMV	VHTF1FSWA	4,150円/1缶	1缶	80g
リングネイル②	VRN50GR	VRN50MIV	VRN50CLW	9,090円/1箱	約550本/1箱	2.4φ×50mm
リングネイル③	VRN60GR	VRN60MIV	VRN60CLW	7,510円/1箱	約450本/1箱	2.4φ×60mm

※ エクセレントシールの使用には別売りのシーリングガン (VSLCG: 税抜価格12,900円/1本)、シールプライマー (VPM100F: 税抜価格1,820円/1缶) が必要です。 ※ 留め金具とジョイナー類は工法や下地に応じて必ず専用品をご使用ください。純正部材以外は使用できません。 ※ ジョイント部の目地は、ずれる事があります。 ※ シーリングをしない木口面は、木口シーラーをまんべんなく塗り、乾燥後補修塗料を塗布してください。 ※ 補修塗料の塗布面積が大きくなると違和感が生じますので、できるだけ小さく塗布してください。 ※ 横張り施工の場合、リングネイル① (P.156) は留め金具に、リングネイル②、③は窓まわりなど留め金具の使えない部分で、必ず先穴をあけてご使用ください。リングネイル②はVMZ2、VMZ5HBN使用時、リングネイル③はVMZ15HBN使用時にそれぞれにご使用ください。 ※ リングネイル②、③は近似色の設定です。 ※ 15mm金具は鉄骨造1時間耐火用と一般用の2種類の設定となります。鉄骨造1時間耐火にはVMZ15HBをご使用ください。

シーリング
レス工法

セルフッ素
コート
Archi

塗膜の
変色・褪色
20年保証

共通
施工部材
P.156

施工
関連部材

横張り
通気金具留め
(15mm)
P.238

横張り
金具留め
(5mm)
P.240

横張り
金具留め
(2mm)
P.242

縦張り
通気金具留め
(15mm)
P.244

縦張り
金具留め
(5mm)
P.246

横・縦張り
釘留め
P.248

三辺
合わせり工法
P.250

新四辺
合わせり工法
P.260

円/㎡

12,000
11,000
10,000
9,000
8,000
7,000
6,000
5,000
4,000

工法 | 金具留め工法

■横張り用施工関連部材

■通気金具留め(15mm)工法

品名	通気金具留め(15mm)工法*					
	留め金具	スターター金具	出隅用留め金具	ハット形ジョイナー	片ハット形ジョイナー	スぺーサー-15
仕様	70×54.5mm ℓ=3,050mm	40×54.5mm ℓ=3,030mm	40×54.5mm ℓ=3,030mm	40×40×15mm	40×40×15mm	40×40×15mm
材質	高耐食めっき鋼板	ガルバリウム鋼板	高耐食めっき鋼板	ガルバリウム鋼板	ガルバリウム鋼板	発泡ポリプロピレン
梱包	50個/1袋	5本/1箱	50個/1袋	20本/1ケース	20本/1ケース	100個/1袋
税抜価格	12,340円/1袋	4,550円/1本	9,720円/1袋	1,950円/1本	1,950円/1本	25,790円/1袋
外形						
品種記号	VMZ15HBN	USRT15	VMZ15DS	URM18	URMS18	VSPP15

*通気留め金具(15mm)は指定のビスで留め付けてください。

■金具留め(5mm)工法

品名	金具留め(5mm)工法*					
	留め金具	スターター金具	出隅用留め金具	ハット形ジョイナー	片ハット形ジョイナー	スぺーサー-5
仕様	76×60.5mm ℓ=3,050mm	40×50mm ℓ=3,030mm	40×50mm ℓ=3,030mm	40×40×5mm	40×40×5mm	40×40×5mm
材質	高耐食めっき鋼板	ガルバリウム鋼板	高耐食めっき鋼板	ガルバリウム鋼板	ガルバリウム鋼板	発泡ポリプロピレン
梱包	50個/1袋	5本/1箱	50個/1袋	20本/1ケース	20本/1ケース	100個/1袋
税抜価格	9,950円/1袋	2,850円/1本	7,330円/1袋	1,010円/1本	1,010円/1本	8,590円/1袋
外形						
品種記号	VMZ5HBN	USRT5	VMZ5DS	URM8	URMS8	VSPP5

*留め金具(5mm)はビスまたは釘で留め付けてください。

■金具留め(2mm)工法・木下地専用

品名	金具留め(2mm)工法・木下地専用*				
	留め金具	スターター金具	ハット形ジョイナー	片ハット形ジョイナー	スぺーサー-2
仕様	50×40mm ℓ=3,050mm	40×40mm ℓ=3,030mm	40×40mm ℓ=2,000mm	40×40×2mm	40×40×2mm
材質	高耐食めっき鋼板	ガルバリウム鋼板	ガルバリウム鋼板	ガルバリウム鋼板	発泡ポリプロピレン
梱包	50個/1袋	5本/1箱	20本/1ケース	20本/1ケース	100個/1袋
税抜価格	5,680円/1袋	2,080円/1本	830円/1本	610円/1本	5,160円/1袋
外形					
品種記号	VMZ2	USRTGN	URM4	URMS4	VSPP2

*留め金具(2mm)は釘で留め付けてください。

■縦張り用施工関連部材 ◆縦張り通気金具留め工法用部材についてはP.244をご参照ください

品名	留め金具	たて張りスターター-5	スリム中間水切り	木ビス①
仕様	76×60.5mm ℓ=3,050mm	40×50mm ℓ=2,000mm	40×50mm ℓ=3,050mm	4φ×16mm
材質	高耐食めっき鋼板	ガルバリウム鋼板	ガルバリウム鋼板	ステンレス
梱包	50個/1袋	5本/1箱	5本/1ケース	500本/1箱
税抜価格	9,950円/1袋	5,290円/1本	5,150円/1本	14,430円/1箱
外形				
品種記号	VMZ5HBN	UVRT5	URT221	VTN16

P.280、P.281のおすすめカラー対応表をご参照ください。スリム中間水切りは本体同色対応ではありません。
*縦張りの(通気)留め金具は指定のビスで留め付けてください。

■材質一覧

品名	品種記号	材質
エクセレントシール	VSLM5***	1成分型変成シリコン系
補修塗料	VHTF0***	溶剤系フッ素
リングネイル①	VRN45	ステンレス
リングネイル②	VRN50***	ステンレス
リングネイル③	VRN60***	ステンレス
スリム中間水切り	URT221***	ガルバリウム鋼板

■共通施工部材

品名	木口シーラー	留め金具用木ビス38mm	リングネイル①
仕様	200g	3.5φ×38mm	2.4φ×45mm
材質	溶剤系ウレタン	ステンレス	ステンレス
梱包	1缶	500本/1箱	約610本/1箱
税抜価格	3,760円/1缶	11,000円/1箱	7,110円/1箱
外形			
品種記号	VKSY2	VTN38	VRN45

*シーリングをしない木口面(縦張り時の下端木口面含む)は、木口シーラーをまんべんなく塗り、乾燥後補修塗料を塗布してください。
*横張り施工の場合、留め金具にはリングネイル①を必ず先穴をあけてご使用ください。リングネイル②、③は各商品ページをご覧ください。
*縦張り施工の場合、留め金具には木ビス①を必ず先穴をあけてご使用ください。

15mm金具は鉄骨造1時間耐火用(VMZ15HB)と一般用(VMZ15HBN)の2種類の設定になります。一般用にはどちらの金具も混使用可ですが、鉄骨造1時間耐火には、VMZ15HBをご使用ください。

シーリングレス工法

施工関連部材

横張り通気金具留め(15mm) P.238

横張り金具留め(5mm) P.240

横張り金具留め(2mm) P.242

縦張り通気金具留め(15mm) P.244

縦張り金具留め(5mm) P.246

横・縦張り釘留め P.248

三辺合じり工法 P.250

新四辺合じり工法 P.260

円/m²
12,000
11,000
10,000
9,000
8,000
7,000
6,000
5,000
4,000



アーバンストライプ15：カーサブルー
フラットS15：クリアホワイト

シーリング
レス工法



アーバンストライプ15：カーサブラック
ラスティウッドP：ラスティダークブラウンP

AT-WALL Archi

施工
関連部材

横張りの
通気金具留め
(15mm)
P.238

横張りの
金具留め
(5mm)
P.240

横張りの
金具留め
(2mm)
P.242

縦張りの
通気金具留め
(15mm)
P.244

縦張りの
金具留め
(5mm)
P.246

横・縦張りの
釘留め

P.248

三辺
合はかり工法

P.250

新四辺
合はかり工法

P.260



アーバンストライプ15：カーサフォレスト
ラスティウッドP：ラスティミドルブラウンP

円/m²

12,000

11,000

10,000

9,000

8,000

7,000

6,000

5,000

4,000



15PN / P / PF

セビーノ16P / セビーノブラックP
セビーノホワイトP

AT-WALL 15PN / 15P / 15PF

● モルガナP		P.160
● ロイルス16P		P.161
● ラスティウッドP		P.162
● ウッドライン15P		* P.164
● アールボーダーP		P.165
● トラヴィスP		P.166
● スティックボーダーP		P.167
● セキボクP		P.168
● ルフラン16P		P.169
● ヴェリエP		P.170
● セビーノ16P		P.171
● レクタートP		P.172
● トラシナーレタイルP		P.173
● やまがた割肌タイル16P		P.174
● モダンウッドP		* P.175
● ドーナス16P		* P.176
● スヴェルトP		P.177
● ルフランmono16P		* P.178
● モザイクストーンロンテP		P.179
● リブレR15P		P.180
● 共通施工部材		P.181

※ **2024.5月生産終了**
 (6月以降は在庫がなくなり次第終息)
 詳細は各商品ページをご確認ください。



優れた耐候性に加え防汚性
 (セルフクリーニング)機能を有した
 フッ素塗装で仕上げた外装材



安心の塗膜の変色・褪色15年保証書発行!

モルガナP

積み上げた石の部分的な切削のアクセントが特徴的なデザイン。素材本来のもつ質感を再現したグラデーションの加飾が印象的です。



	適用下地・工法				地域	
	木造		鉄骨造		一般	寒冷
釘留め	×	×	×	×	○	○
金具留め(2mm)	×	○	×	×	不燃材料認定番号	
金具留め(5mm)	×	○	×	○*	QM-0668	
通気金具留め(15mm)	○	×	○	×	※準不燃材料認定番号となります。	

防火・準耐火認定についてはP.352をご参照ください。※P.344の技術指針をご参照ください。

耐火構造認定番号	準耐火構造認定番号	防火構造認定番号
(非耐力壁)1時間耐火	1時間準耐火(耐火4等級相当)	防火構造(耐火2等級相当)
断熱材なし:FP060NE-0252(1) 断熱材あり:FP060NE-0252(2)	QF060BE-9225	QF045BE-9226

木造:PC030BE-9201
鉄骨:PC030BE-9202

15mm厚

- 工法 | 金具留め工法
- 塗膜の变色・褪色保証 15年保証 (→P.69)
- 製品本体保証 (→P.82)
- エクセレントシール保証 (→P.87)
- 耐火等級4等級 (→P.357)
- 劣化軽減関連商品
- トップクリアー
- 親水性フッ素
- 防汚性
- マルチトーン
- ヨコ張り
- eco 長寿命 防汚性 (→P.322)

セルファッ素 EXE コート
セルファッ素コート
エグゼ品は P.134

※石の自然な濃淡の色表現のため、化粧目地部に部分的に色を入れています。

シーリングレス工法



GNP5GA モルガナグレーP
在庫なくなり次第、終息

塗膜の变色・褪色保証 15年保証



GNP5JA モルガナベージュP

共通 施工部材



GNP5KA モルガナブラックP

施工 関連部材

横張り 通気金具留め (15mm) P.238

横張り 金具留め (5mm) P.240

横張り 金具留め (2mm) P.242

縦張り 通気金具留め (15mm) P.244

縦張り 金具留め (5mm) P.246

横・縦張り 釘留め P.248

三辺 合わせ工法 P.250

新四辺 合わせ工法 P.260



外観上のご注意について、P.392を必ずお読みください。 GNP5GA

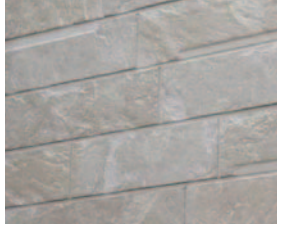

■表面アップ写真

本体 税抜価格	12,400円/1枚 (8,994円/㎡)
共通 施工部材	P.181

品名	品名	品種記号	税抜価格	梱包	サイズ/仕様
本体名	販売終了済	GNP5JA モルガナベージュP	12,400円/1枚 (8,994円/㎡)	2枚/1梱包 (約24kg/1枚)	15×455×3,030mm
O 同質出隅	販売終了済	UGNPH5JA	4,910円/1本 (10,791円/㎡)	4本/1箱	90×90×455mm (内寸:75×75×455mm)
M 同質ミドル出隅	販売終了済	UGNPM5JA	5,680円/1本 (12,484円/㎡)	4本/1箱	105×105×455mm (内寸:90×90×455mm)
W 同質ワイド出隅	販売終了済	UGNPW5JA	6,060円/1本 (13,319円/㎡)	4本/1箱	135×135×455mm (内寸:120×120×455mm)
エクセレントシール		VSLM5DIV	7,410円/1本	20本/1ケース	500ml
補修塗料		VHTF4GNJA	16,610円/1セット	4缶/1セット	80g×4
リングネイル②		VRN50CM	9,090円/1箱	約550本/1箱	2.4φ×50mm
リングネイル③		VRN60CM	7,510円/1箱	約450本/1箱	2.4φ×60mm

※ エクセレントシールの使用には別売りのシーリングガン (VSLCG: 税抜価格12,900円/1本)、シールプライマー (VPM100F: 税抜価格1,820円/1缶) が必要です。 ※ 留め金具とジョイナー類は工法や下地に応じて必ず専用品をご使用ください。純正部材以外は使用できません。 ※ ジョイント部の目地は、ずれる事があります。 ※ シーリングをしない木口面は、木口シーラーをまんべんなく塗り、乾燥後補修塗料を塗布してください。 ※ 補修塗料の塗布面積が大きくなると違和感が生じますので、できるだけ小さく塗布してください。 ※ リングネイル① (P.181) は留め金具に、リングネイル②、③は窓まわりなど留め金具の使えない部分に、必ず先穴をあけてご使用ください。リングネイル②はVMZ2、VMZ5HBN使用時、リングネイル③はVMZ15HBN使用時にそれぞれにご使用ください。 ※ リングネイル②、③は近似色の設定です。 ※ 15mm金具は鉄骨造1時間耐火用と一般用の2種類の設定となります。鉄骨造1時間耐火にはVMZ15HBをご使用ください。

円/㎡

12,000
11,000
10,000
9,000
8,000
7,000
6,000
5,000
4,000

ロイルス16P

深い陰影感と、焼き物の自然な質感を持つタイル柄です。シックなカラーラインナップで、モダンで高級感のあるスタイルを作り上げます。

工法 | 金具留め工法

塗膜の
変色・褪色
保証
15年保証
(→P.23)
製品本体
保証
(→P.82)
エクセレント
シール保証
(→P.87)
耐火等級
4等級
(→P.357)
劣化軽減
関連商品

トップ
クリヤー
親水性
フッ素
防汚性
マルチ
トーン
ヨコ張り



セルファッ素 plus
コート EXE
セルファッ素コート
エグゼ品は P.135

	適用下地・工法				地域	
	木造		鉄骨造		一般	寒冷
	胴縁なし	木胴縁	鉄骨胴縁	木胴縁		
釘留め	×	×	×	×	○	○
金具留め(2mm)	×	○	×	×	不燃材料認定番号	
金具留め(5mm)	×	○	×	○*	QM-0668	
通気金具留め(15mm)	○	×	○	×	※準不燃材料認定番号となります。	

防火・準耐火認定についてはP.352をご参照ください。*P.344の技術指針をご参照ください。

耐火構造認定番号	準耐火構造認定番号	防火構造認定番号
(非耐力壁)1時間耐火	1時間準耐火(耐火4等級相当)	45分準耐火(耐火3等級相当)
断熱材なし:FP060NE-0252(1) 断熱材あり:FP060NE-0252(2)	QF060BE-9225	QF045BE-9226
		木造:PC030BE-9201 鉄骨:PC030BE-9202

AT-WALL PLUS
16mm厚



LSP6GA ロイルスグレーP



LSP6KA ロイルスブラックP

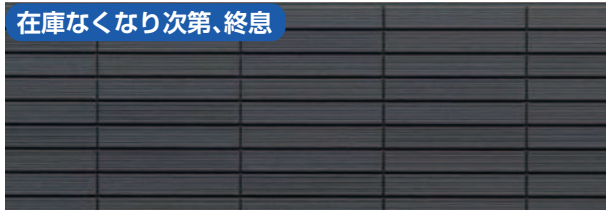

LSP6LA ロイルスネイビーP



外観上のご注意について、P.392を必ずお読みください。

LSP6LA

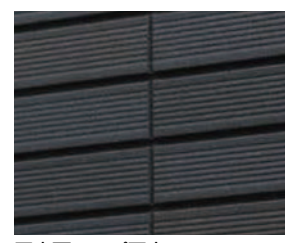
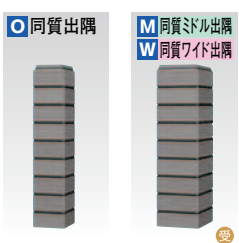

■表面アップ写真

本体 税抜価格	12,400円/1枚 (8,994円/㎡)
共通 施工部材	P.181

品名	品種記号			税抜価格	梱包	サイズ/仕様
本体名	LSP6GA ロイルスグレーP	LSP6KA ロイルスブラックP	LSP6LA ロイルスネイビーP	12,400円/1枚 (8,994円/㎡)	2枚/1梱包 (約25kg/1枚)	16×455×3,030mm
O 同質出隅	ULSPH6GA	ULSPH6KA	ULSPH6LA	4,910円/1本 (10,791円/㎡)	4本/1箱	91×91×455mm (内寸:75×75×455mm)
M 同質ミドル出隅	ULSPM6GA	ULSPM6KA	ULSPM6LA	5,680円/1本 (12,484円/㎡)	4本/1箱	106×106×455mm (内寸:90×90×455mm)
W 同質ワイド出隅	ULSPW6GA	ULSPW6KA	ULSPW6LA	6,060円/1本 (13,319円/㎡)	4本/1箱	136×136×455mm (内寸:120×120×455mm)
エクセレントシール	VSLM5SBK	VSLM5SBK	VSLM5SBK	7,410円/1本	20本/1ケース	500ml
補修塗料	VHTF4LSGA	VHTF3LSKA*1	VHTF3LSLA*1	16,610円/1セット	4缶/1セット	80g×4
つぶつぶ補修塗料*2	VHTY1MSP	VHTY1CGP	VHTY1CGP	1,980円/1缶	1缶	80g
つぶつぶ補修塗料*2	VHTY1LSGP	-	-	1,980円/1缶	1缶	80g
リングネイル②	VRN50CG	VRN50SBK	VRN50PB	9,090円/1箱	約550本/1箱	2.4φ×50mm
リングネイル③	VRN60CG	VRN60SBK	VRN60PB	7,510円/1箱	約450本/1箱	2.4φ×60mm

*1 VHTF3LSKA, VHTF3LSLA: 税抜価格12,450円/1セット 80g×3 3缶/1セット *2 補修塗料部のつぶつぶ仕上げで、付属の棒を用いて点状に塗料を塗布してください。 ※ エクセレントシールの使用には別売りのシーリングガン (VSLCG: 税抜価格12,900円/1本)、シールプライマー (VPM100F: 税抜価格1,820円/1缶) が必要です。 ※ 留め金具とジョイナー類は工法や下地に応じて必ず専用品をご使用ください。純正部材以外は使用できません。 ※ ジョイント部の目地は、ずれる事があります。 ※ シーリングをしない木口面は、木口シーラーをまんべんなく塗り、乾燥後補修塗料を塗布してください。 ※ 補修塗料の塗布面積が大きくなると違和感が生じますので、できるだけ小さく塗布してください。 ※ リングネイル① (P.181) は留め金具に、リングネイル②、③は窓まわりなど留め金具の使えない部分に、必ず先穴をあけてご使用ください。リングネイル②はVMZ2, VMZ5HBN使用時、リングネイル③はVMZ15HBN使用時にそれぞれにご使用ください。 ※ リングネイル②、③は近似色の設定です。 ※ 15mm金具は鉄骨造1時間耐火用と一般用の2種類の設定となります。鉄骨造1時間耐火にはVMZ15HBをご使用ください。

この表示のある商品は発注後2週間前後(除く土日)の納入となります。納期をご確認ください。
この紙面に掲載の価格はメーカー希望小売価格です。消費税・施工費用・運賃は含まれておりません。印刷物のため、実物の色柄と多少異なる場合がございます。

シーリングレス工法

セルファッ素コート plus

塗膜の変色・褪色 15年保証

共通施工部材 P.181

施工関連部材

横張り 通気金具留め(15mm) P.238

横張り 金具留め(5mm) P.240

横張り 金具留め(2mm) P.242

縦張り 通気金具留め(15mm) P.244

縦張り 金具留め(5mm) P.246

横・縦張り 釘留め P.248

三辺 合わせり工法 P.250

新四辺 合わせり工法 P.260

円/㎡

12,000

11,000

10,000

9,000

8,000

7,000

6,000

5,000

4,000

ラスティウッドP

本物の古木を型取りした繊細な木肌。板張りにある厚みの不揃い感を再現しました。充実の7色設定で、住宅や店舗にもお使いいただけます。



15mm厚

工法 | 金具留め工法

塗膜の
変色・褪色
15年保証
緑色 (→P.69)

製品本体
保証
(→P.82)

エクセレント
シール保証
(→P.87)

耐火等級
4等級
(→P.357)

劣化軽減
関連商品

トップ
クリアー

親水性
フッ素

防汚性

マルチ
トーン

ヨコ張り

縦張り

eco 長寿命
防汚性
(→P.322)

シーリング
レス工法

セルファッ素
コート
plus



RDP5PRBR1S ラスティブラウン



RDP5PRCD1S ラスティシダーP



RDP5PRDB1S ラスティダークブラウン



RDP5PRGN1S ラスティグリーンP

塗膜の
変色・褪色
15年保証

共通
施工部材

P.181

施工
関連部材

横張り
通気金具留め
(15mm)

P.238

横張り
金具留め
(5mm)

P.240

横張り
金具留め
(2mm)

P.242

縦張り
通気金具留め
(15mm)

P.244

縦張り
金具留め
(5mm)

P.246

横・縦張り
釘留め

P.248

三辺
合じり工法

P.250

新四辺
合じり工法

P.260

円/㎡
12,000
11,000
10,000
9,000
8,000
7,000
6,000
5,000
4,000

シーリング施工上の注意

純正マスキングテープ「非粗面サイディング用」(品番:VCM18H)をご使用ください。
※ 本商品は、柄特性により横目地がずれて見える場合があります。

補修の注意点

「木目色」を大きく塗ると補修部分が目立つおそれがあります。「ベース色」を塗った後、必要に応じ、製品表面の木目を狙って「木目色」で補修を行ってください。

セルファッ素コート EXE
セルファッ素コート
エグゼゼは P.137



外観上のご注意について、P.392を必ずお読みください。

RDP5PRMW1S

O 同質出隅
M 同質ミドル出隅
W 同質ワイド出隅

L 同質長尺出隅
LM 同質長尺ミドル出隅

※1: この同質出隅は本体を縦張りに施工した際に同方向に柄が流れるようにデザインされています。柄の方向にご注意ください。
同質出隅商品を釘打ちする際は必ず先穴を開けてから施工してください。



■表面アップ写真

本体 税抜価格	11,300円/1枚 (8,196円/㎡)
共通 施工部材	P.181

品名	品 種 記 号				税 抜 価 格	梱 包	サイズ/仕様
本 体 名	RDP5PRBR1S ラスティブラウン	RDP5PRCD1S ラスティシダーP	RDP5PRDB1S ラスティダークブラウン	RDP5PRGN1S ラスティグリーンP	11,300円/1枚 (8,196円/㎡)	2枚/1梱包 (約24kg/1枚)	15×455×3,030mm
O 同質出隅	URDPH5PRBR1S	URDPH5PRCD1S	URDPH5PRDB1S	URDPH5PRGN1S	4,910円/1本 (10,791円/㎡)	4本/1箱	90×90×455mm (内寸:75×75×455mm)
M 同質ミドル出隅 (受)	URDPM5PRBR1S	URDPM5PRCD1S	URDPM5PRDB1S	URDPM5PRGN1S	5,680円/1本 (12,484円/㎡)	4本/1箱	105×105×455mm (内寸:90×90×455mm)
W 同質ワイド出隅 (受)	URDPW5PRBR1S	URDPW5PRCD1S	URDPW5PRDB1S	URDPW5PRGN1S	6,060円/1本 (13,319円/㎡)	4本/1箱	135×135×455mm (内寸:120×120×455mm)
L 同質長尺出隅※1	URDPH9PRBR1S	URDPH9PRCD1S	URDPH9PRDB1S	URDPH9PRGN1S	16,640円/1本 (5,492円/㎡)	2本/1箱	90×90×3,030mm (内寸:75×75×3,030mm)
LM 同質長尺ミドル出隅※1 (受)	URDPM9PRBR1S	URDPM9PRCD1S	URDPM9PRDB1S	URDPM9PRGN1S	24,210円/1本 (7,990円/㎡)	2本/1箱	105×105×3,030mm (内寸:90×90×3,030mm)
エクセレントシール	VSLM5TEK	VSLM5MPF	VSLM5BR	VSLM5IGR	7,410円/1本	20本/1ケース	500ml
補修塗料	VHTF2RBR	VHTF2DLYA	VHTF2RDB	VHTF2RGN	8,290円/1セット	2缶/1セット	80g×2
リングネイル②	VRN50KKF	VRN50SRG	VRN50BR	VRN50IGR	9,090円/1箱	約550本/1箱	2.4φ×50mm
リングネイル③	VRN60KKF	VRN60SRG	VRN60BR	VRN60IGR	7,510円/1箱	約450本/1箱	2.4φ×60mm
スリム中間水切り	URT221CFB	URT221MP	URT221BR	URT221IGR	5,150円/1本	5本/1ケース	φ = 3,050mm

※ エクセレントシールの使用には別売りのシーリングガン (VSLCG: 税抜価格12,900円/1本)、シールプライマー (VPM100F: 税抜価格1,820円/1缶) が必要です。 ※ 留め金具とジョイナー類は工法や下地に依りて必ず専用品をご使用ください。純正部材以外は使用できません。 ※ ジョイント部の目地は、ずれる事があります。 ※ シーリングをしない木口面 (縦張り時の下端木口面含む) は、木口シーラーをまんべんなく塗り、乾燥後補修塗料を塗布してください。 ※ 補修塗料の塗布面積が大きくなると違和感が生じますので、できるだけ小さく塗布してください。 ※ 横張り施工の場合、留め金具にはリングネイル① (P.181) を、窓まわりなど留め金具の使えない部分にはリングネイル②、③を、必ず先穴をあけてご使用ください。リングネイル②はVMZ2、VMZ5HBN使用時、リングネイル③はVMZ15HBN使用時にそれぞれご使用ください。 ※ 縦張り施工の場合、留め金具には木ビス① (P.181) を、窓まわりなど留め金具の使えない部分にはリングネイル②を、必ず先穴をあけてご使用ください。 ※ リングネイル②、③は近似色の設定です。 ※ 15mm金具は鉄骨造1時間耐火用と一般用の2種類の設定となります。鉄骨造1時間耐火にはVMZ15HBをご使用ください。

この表示のある商品は発注後2週間前後(除く土日)の納入となります。納期をご確認ください。
この紙面に掲載の価格はメーカー希望小売価格です。消費税・施工費用・運賃は含まれておりません。印刷物のため、実物の色柄と多少異なる場合がございます。

	適用下地・工法				地域	
	木造		鉄骨造		一般	寒冷
	胴縁なし	木胴縁	鉄骨胴縁	木胴縁	○	○
釘留め	×	×	×	×	○	○
金具留め(2mm)	×	○	×	×	不燃材料認定番号	
金具留め(5mm)	×	○	×	○*	QM-0668	
通気金具留め(15mm)	○	×	○	×	※準不燃材料認定番号となります。	

防火・準耐火認定についてはP.352をご参照ください。※P.344の技術指針をご参照ください。

耐火構造認定番号	準耐火構造認定番号	防火構造認定番号
(非耐力壁)1時間耐火	1時間準耐火(耐火4等級相当)	防火構造(耐火2等級相当)
断熱材なし:FP060NE-0252(1) 断熱材あり:FP060NE-0252(2)	QF060BE-9225	QF045BE-9226

木造:PC030BE-9201
鉄骨:PC030BE-9202



RDP5PRGY1S ラスティグレイP



RDP5PRLK1S ラスティブラックP



RDP5PRMW1S ラスティミドルブラウンP



外観上のご注意について、P.392を必ずお読みください。 RDP5PRBR1S

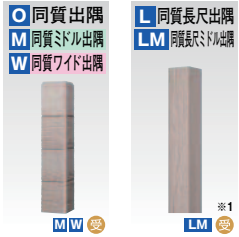

※1: この同質出隅は本体を縦張りに施工した際に同方向に柄が流れるようにデザインされています。柄の方向にご注意ください。
同質出隅商品を釘打ちする際は必ず先穴を開けてから施工してください。

本体 税抜価格	11,300円/1枚 (8,196円/㎡)
共通 施工部材	P.181

品名	品種記号			税抜価格	梱包	サイズ/仕様
本体名	RDP5PRGY1S ラスティグレイP	RDP5PRLK1S ラスティブラックP	RDP5PRMW1S ラスティミドルブラウンP	11,300円/1枚 (8,196円/㎡)	2枚/1梱包 (約24kg/1枚)	15×455×3,030mm
O 同質出隅	URDPH5PRGY1S	URDPH5PRLK1S	URDPH5PRMW1S	4,910円/1本 (10,791円/㎡)	4本/1箱	90×90×455mm (内寸:75×75×455mm)
M 同質ミドル出隅 受	URDPM5PRGY1S	URDPM5PRLK1S	URDPM5PRMW1S	5,680円/1本 (12,484円/㎡)	4本/1箱	105×105×455mm (内寸:90×90×455mm)
W 同質ワイド出隅 受	URDPW5PRGY1S	URDPW5PRLK1S	URDPW5PRMW1S	6,060円/1本 (13,319円/㎡)	4本/1箱	135×135×455mm (内寸:120×120×455mm)
L 同質長尺出隅※1	URDPH9PRGY1S	URDPH9PRLK1S	URDPH9PRMW1S	16,640円/1本 (5,492円/㎡)	2本/1箱	90×90×3,030mm (内寸:75×75×3,030mm)
LM 同質長尺ミドル出隅※1 受	URDPM9PRGY1S	URDPM9PRLK1S	URDPM9PRMW1S	24,210円/1本 (7,990円/㎡)	2本/1箱	105×105×3,030mm (内寸:90×90×3,030mm)
エクセレントシール	VSLM5TGT	VSLM5KSB	VSLM5SBR	7,410円/1本	20本/1ケース	500ml
補修塗料	VHTF2RGY	VHTF2RLK	VHTF2RMW	8,290円/1セット	2缶/1セット	80g×2
リングネイル②	VRN50EPG	VRN50PB	VRN50WRF	9,090円/1箱	約550本/1箱	2.4φ×50mm
リングネイル③	VRN60EPG	VRN60PB	VRN60WRF	7,510円/1箱	約450本/1箱	2.4φ×60mm
スリム中間水切り	URT221AB2	URT221PB2	URT221WMP	5,150円/1本	5本/1ケース	ℓ=3,050mm

※ エクセレントシールの使用には別売りのシーリングガン (VSLCG: 税抜価格12,900円/1本)、シールプライマー (VPM100F: 税抜価格1,820円/1缶) が必要です。 ※ 留め金具とジョイナー類は工法や下地に応じて必ず専用品をご使用ください。純正部材以外は使用できません。 ※ ジョイント部の目地は、ずれる事があります。 ※ シーリングをしない木口面 (縦張り時の下端木口面含む) は、木口シーラーをまんべんなく塗り、乾燥後補修塗料を塗布してください。 ※ 補修塗料の塗布面積が大きくなると違和感が生じますので、できるだけ小さく塗布してください。 ※ 横張り施工の場合、留め金具にはリングネイル① (P.181) を、窓まわりなど留め金具の使えない部分にはリングネイル②、③を、必ず先穴をあけてご使用ください。リングネイル②はVMZ2、VMZ5HBN使用時、リングネイル③はVMZ15HBN使用時にそれぞれご使用ください。 ※ 縦張り施工の場合、留め金具には木ビス① (P.181) を、窓まわりなど留め金具の使えない部分にはリングネイル②を、必ず先穴をあけてご使用ください。 ※ リングネイル②、③は近似色の設定です。 ※ 15mm金具は鉄骨造1時間耐火用と一般用の2種類の設定となります。鉄骨造1時間耐火にはVMZ15HBをご使用ください。

受 この表示のある商品は発注後2週間前後(除く土日)の納入となります。納期をご確認ください。
この紙面に掲載の価格はメーカー希望小売価格です。消費税・施工費用・運賃は含まれておりません。印刷物のため、実物の色柄と多少異なる場合がございます。

シーリング
レス工法

セルフッ素
コート
plus

塗膜の
変色・褪色
15年保証

共通
施工部材
P.181

施工
関連部材
横張り
通気金具留め
(15mm)
P.238

横張り
金具留め
(5mm)
P.240

横張り
金具留め
(2mm)
P.242

縦張り
通気金具留め
(15mm)
P.244

縦張り
金具留め
(5mm)
P.246

横・縦張り
釘留め
P.248

三辺
合ひくり工法
P.250

新四辺
合ひくり工法
P.260

円/㎡
12,000
11,000
10,000
9,000
8,000
7,000
6,000
5,000
4,000

ウッドライン15P

切削の鋸跡や欠けのある木材を細く切断し、割付けた木目柄。
長尺のフォームがミニマルスタイルによく映えます。



適用下地・工法	木造		鉄骨造		地域	
	胴縁なし	木胴縁	鉄骨胴縁	木胴縁	一般	寒冷
釘留め	×	×	×	×	○	○
金具留め(2mm)	×	○	×	×	不燃材料認定番号	
金具留め(5mm)	×	○	×	○*	QM-0668	
通気金具留め(15mm)	○	×	○	×	※準不燃材料認定番号となります。	

防火・準耐火認定についてはP.352をご参照ください。※P.344の技術指針をご参照ください。

耐火構造認定番号	準耐火構造認定番号	防火構造認定番号
(非耐力壁)1時間耐火	1時間準耐火(耐火4等級相当)	防火構造(耐火2等級相当)
断熱材なし:FP060NE-0252(1) 断熱材あり:FP060NE-0252(2)	QF060BE-9225	QF045BE-9226

木造:PC030BE-9201
鉄骨:PC030BE-9202

15mm厚

工法 | 金具留め工法

塗膜の
変色・褪色
15年保証
(→P.69)

製品本体
保証
(→P.82)

エクセレント
シール保証
(→P.87)

耐火等級
4等級
(→P.357)

劣化軽減
関連商品

トップ
クリアー

親水性
フッ素

防汚性

マルチ
トーン

ヨコ張り

縦張り

eco 長寿命
防汚性
(→P.322)

シーリング施工上の注意
純正マスキングテープ「非粗面サイディング用」(品番:VCM18H)をご使用ください。

シーリング
レス工法

セルフッ素
コート
plus

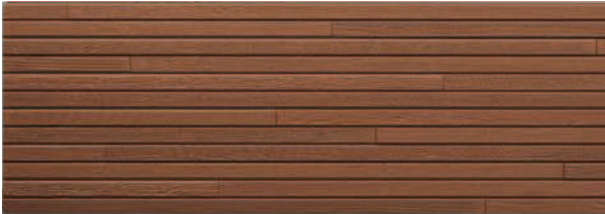

DLP5BA ラインミドルブラウンP



DLP5BB ラインダークブラウンP

2024.5月生産終了
(6月以降は在庫がなくなり次第終了)



DLP5KA ラインブラックP



DLP5YA ラインシダーP



外観上のご注意について、P.392を必ずお読みください。 DLP5BB



※1: この同質出隅は本体を縦張りに施工した際に同方向に柄が流れるようにデザインされています。柄の方向にご注意ください。
同質出隅商品を釘打ちする際は必ず先穴を開けてから施工してください。



■表面アップ写真

本体 税抜価格	11,300円/1枚 (8,196円/㎡)
共通 施工部材	P.181

品名	品 種 記 号				税 抜 価 格	梱 包	サイズ/仕様
本 色 体 名	DLP5BA ラインミドルブラウンP	DLP5BB ラインダークブラウンP	DLP5KA ラインブラックP	DLP5YA ラインシダーP	11,300円/1枚 (8,196円/㎡)	2枚/1梱包 (約24kg/1枚)	15×455×3,030mm
O 同質出隅	UDLPO5BA	UDLPO5BB	UDLPO5KA	UDLPO5YA	4,910円/1本 (10,791円/㎡)	4本/1箱	90×90×455mm (内寸:75×75×455mm)
M 同質ミドル出隅 (受)	UDLPM5BA	UDLPM5BB	UDLPM5KA	UDLPM5YA	5,680円/1本 (12,484円/㎡)	4本/1箱	105×105×455mm (内寸:90×90×455mm)
W 同質ワイド出隅 (受)	UDLPW5BA	UDLPW5BB	UDLPW5KA	UDLPW5YA	6,060円/1本 (13,319円/㎡)	4本/1箱	135×135×455mm (内寸:120×120×455mm)
L 同質長尺出隅※1	UDLPO59BA	UDLPO59BB	UDLPO59KA	UDLPO59YA	16,640円/1本 (5,492円/㎡)	2本/1箱	90×90×3,030mm (内寸:75×75×3,030mm)
LM 同質長尺ミドル出隅※1 (受)	UDLPM59BA	UDLPM59BB	UDLPM59KA	UDLPM59YA	24,210円/1本 (7,990円/㎡)	2本/1箱	105×105×3,030mm (内寸:90×90×3,030mm)
エクセレントシール	VSLM5SBR	VSLM5BR	VSLM5KSB	VSLM5MPF	7,410円/1本	20本/1ケース	500ml
補修塗料	VHTF2RMW	VHTF2RDB	VHTF1DLKA*1	VHTF2DLYA	8,290円/1セット	2缶/1セット	80g×2
リングネイル②	VRN50WRF	VRN50BR	VRN50SBK	VRN50SRG	9,090円/1箱	約550本/1箱	2.4φ×50mm
リングネイル③	VRN60WRF	VRN60BR	VRN60SBK	VRN60SRG	7,510円/1箱	約450本/1箱	2.4φ×60mm
スリム中間水切り	URT221WBR	URT221BR	URT221PB2	URT221MP	5,150円/1本	5本/1ケース	φ=3,050mm

*1 VHTF1DLKA: 税抜価格4,150円/1缶 80g×1 ※ エクセレントシールの使用には別売りのシーリングガン (VSLCG: 税抜価格12,900円/1本)、シールプライマー (VPM100F: 税抜価格1,820円/1缶) が必要です。 ※ 留め金具とジョイナー類は工法や下地に応じて必ず専用品をご使用ください。純正部材以外は使用できません。 ※ ジョイント部の目地は、ずれる事があります。 ※ シーリングをしない木口面 (縦張り時の下端木口面含む) は、木口シーラーをまんべんなく塗り、乾燥後補修塗料を塗布してください。 ※ 補修塗料の塗布面積が大きくなると違和感が生じますので、できるだけ小さく塗布してください。 ※ 横張り施工の場合、留め金具にはリングネイル① (P.181) を、窓まわりなど留め金具の使えない部分にはリングネイル②、③を、必ず先穴をあけてご使用ください。リングネイル②はVMZ2、VMZ5HBN使用時、リングネイル③はVMZ15HBN使用時にそれぞれご使用ください。 ※ 縦張り施工の場合、留め金具には木ビス① (P.181) を、窓まわりなど留め金具の使えない部分にはリングネイル②を、必ず先穴をあけてご使用ください。 ※ リングネイル②、③は近似色の設定です。 ※15mm金具は鉄骨造1時間耐火用と一般用の2種類の設定となります。鉄骨造1時間耐火にはVMZ15HBをご使用ください。

この表示のある商品は発注後2週間前後(除く土日)の納入となります。納期をご確認ください。
この紙面に掲載の価格はメーカー希望小売価格です。消費税・施工費用・運賃は含まれておりません。印刷物のため、実物の色柄と多少異なる場合がございます。

円/㎡

12,000

11,000

10,000

9,000

8,000

7,000

6,000

5,000

4,000

164

AT-WALL 15P LUMIFLON アールボーダーP

割石とフラットの2種類のテクスチャを組み合わせたボーダータイル。シンプルな外観の現代風スタイルに最適です。

セルファッ素コート plus
詳しくは >>> P.34~P.49

施工例はHPをご覧ください。



	適用下地・工法				地域	
	木造		鉄骨造		一般	寒冷
釘留め	×	×	×	×	○	○
金具留め(2mm)	×	○	×	×	不燃材料認定番号	
金具留め(5mm)	×	○	×	○*	QM-0668	
通気金具留め(15mm)	○	×	○	×	※準不燃材料認定番号となります。	
防火・準耐火認定についてはP.352をご参照ください。*P.344の技術指針をご参照ください。						
耐火構造認定番号 (非耐力壁)1時間耐火	準耐火構造認定番号 1時間準耐火(耐火4等級相当)		45分準耐火(耐火3等級相当)		防火構造認定番号 防火構造(耐火2等級相当)	
断熱材なし:FP060NE-0252(1) 断熱材あり:FP060NE-0252(2)	QF060BE-9225	QF045BE-9226		木造:PC030BE-9201 鉄骨:PC030BE-9202		

工法 | 金具留め工法

塗膜の
変色・褪色
保証
(→P.63)

製品本体
保証
(→P.82)

エクセレント
シール保証
(→P.87)

耐火等級
4等級
(→P.957)

劣化軽減
関連商品

トップ
クリアー

親水性
フッ素

防汚性

マルチ
トーン

ヨコ張り

eco 長寿命
防汚性
(→P.322)

セルファッ素コート EXE
セルファッ素コート
エグゼ品は P.138



ABP5PABE アルポベージュP



ABP5PABG アルポスモークP



ABP5PABH アルポホワイトP



ABP5PABK アルポブラックP



外観上のご注意について、P.392を必ずお読みください。

ABP5PABK



■表面アップ写真

本体 税抜価格	11,300円/1枚 (8,196円/㎡)
共通 施工部材	P.181

品名	品 種 記 号				税 抜 価 格	梱 包	サイズ/仕様
本 体 名	ABP5PABE アルポベージュP	ABP5PABG アルポスモークP	ABP5PABH アルポホワイトP	ABP5PABK アルポブラックP	11,300円/1枚 (8,196円/㎡)	2枚/1梱包 (約24kg/1枚)	15×455×3,030mm
O 同質出隅	UABPO5PABE	UABPO5PABG	UABPO5PABH	UABPO5PABK	4,910円/1本 (10,791円/㎡)	4本/1箱	90×90×455mm (内寸:75×75×455mm)
M 同質ミドル出隅 (受)	UABPM5PABE	UABPM5PABG	UABPM5PABH	UABPM5PABK	5,680円/1本 (12,484円/㎡)	4本/1箱	105×105×455mm (内寸:90×90×455mm)
W 同質ワイド出隅 (受)	UABPW5PABE	UABPW5PABG	UABPW5PABH	UABPW5PABK	6,060円/1本 (13,319円/㎡)	4本/1箱	135×135×455mm (内寸:120×120×455mm)
エクセレントシール	VSLM5NLS	VSLM5IWT	VSLM5IWT	VSLM5SBK	7,410円/1本	20本/1ケース	500ml
補修塗料	VHTF4ABE	VHTF4ABG	VHTF2ABH*1	VHTF3ABK*2	16,610円/1セット	4缶/1セット	80g×4
つぶつぶ補修塗料*3	VHTY1MSP	VHTY1CGP	VHTY1CGP	—	1,980円/1缶	1缶	80g
リングネイル②	VRN50LSG	VRN50AQW	VRN50CLW	VRN50SBK	9,090円/1箱	約550本/1箱	2.4φ×50mm
リングネイル③	VRN60LSG	VRN60AQW	VRN60CLW	VRN60SBK	7,510円/1箱	約450本/1箱	2.4φ×60mm

*1 VHTF2ABH: 税抜価格8,290円/1セット 80g×2 2缶/1セット *2 VHTF3ABK: 税抜価格12,450円/1セット 80g×3 3缶/1セット *3 補修塗料部のつぶつぶ仕上げで、付属の棒を用いて点状に塗料を塗布してください。 ※ エクセレントシールの使用には別売りのシーリングガン (VSLCG: 税抜価格12,900円/1本)、シールプライマー (VPM100F: 税抜価格1,820円/1缶) が必要です。 ※ 留め金具とジョイナー類は工法や下地に応じて必ず専用用品をご使用ください。純正部材以外は使用できません。 ※ ジョイント部の目地は、ずれる事があります。 ※ シーリングをしない木口面は、木口シーラーをまんべんなく塗り、乾燥後補修塗料を塗布してください。 ※ 補修塗料の塗布面積が大きくなると違和感が生じますので、できるだけ小さく塗布してください。 ※ 横張り施工の場合、リングネイル① (P.181) は留め金具に、リングネイル②、③は窓まわりなど留め金具の使えない部分で、必ず先穴をあけてご使用ください。リングネイル②はVMZ2、VMZ5HBN使用時、リングネイル③はVMZ15HBN使用時にそれぞれにご使用ください。 ※ リングネイル②、③は近似色の設定です。 ※ 15mm金具は鉄骨造1時間耐火用と一般用の2種類の設定となります。鉄骨造1時間耐火にはVMZ15HBをご使用ください。

(受) この表示のある商品は発注後2週間前後(除く土日)の納入となります。納期をご確認ください。

この紙面に掲載の価格はメーカー希望小売価格です。消費税・施工費用・運賃は含まれておりません。印刷物のため、実物の色柄と多少異なる場合がございます。

AT-WALL PLUS

15 mm厚

シーリングレス工法

セルファッ素コート plus

塗膜の変色・褪色保証 15年保証

共通施工部材

P.181

施工関連部材

横張り通気金具留め(15mm) P.238

横張り金具留め(5mm) P.240

横張り金具留め(2mm) P.242

縦張り通気金具留め(15mm) P.244

縦張り金具留め(5mm) P.246

横・縦張り釘留め P.248

三辺合ひ切り工法 P.250

新四辺合ひ切り工法 P.260

円/㎡

12,000

11,000

10,000

9,000

8,000

7,000

6,000

5,000

4,000

トラヴィスP

異なる質感のタイルを組み合わせ、ランダムな段差や傾斜をつけることで深みのある陰影感を実現しました。自然な色ムラ感が特長です。

施工例はHPをご覧ください。



	適用下地・工法				地域	
	木造		鉄骨造		一般	寒冷
釘留め	×	×	×	×	○	○
金具留め(2mm)	×	○	×	×	不燃材料認定番号	
金具留め(5mm)	×	○	×	○*	QM-0668	
通気金具留め(15mm)	○	×	○	×	※不燃材料認定番号となります。	

防火・準耐火認定についてはP.352をご参照ください。※P.344の技術指針をご参照ください。

耐火構造認定番号	準耐火構造認定番号	防火構造認定番号
(非耐力壁)1時間耐火	1時間準耐火(耐火4等級相当)	防火構造(耐火2等級相当)
断熱材なし: FP060NE-0252(1) 断熱材あり: FP060NE-0252(2)	QF060BE-9225	QF045BE-9226

木造: PC030BE-9201
鉄骨: PC030BE-9202

15mm厚

工法 | 金具留め工法

- 塗膜の劣化防止保証 15年保証 (→P.60)
- 製品本体保証 (→P.82)
- エクセレントシール保証 (→P.87)
- 耐火等級4等級 (→P.357)
- 劣化軽減関連商品
- トップクリアー
- 親水性フッ素
- 防汚性
- マルチトーン
- ヨコ張り



シーリングレス工法

セルフッ素コート plus

塗膜の劣化防止保証 15年保証

共通施工部材 P.181

施工関連部材

横張り通気金具留め(15mm) P.238

横張り金具留め(5mm) P.240

横張り金具留め(2mm) P.242

縦張り通気金具留め(15mm) P.244

縦張り金具留め(5mm) P.246

横・縦張り釘留め P.248

三辺合じり工法 P.250

新四辺合じり工法 P.260



TVP5PTBG トラヴィススペースP



TVP5PTBN トラヴィスブラウンP



TVP5PTGR トラヴィスグレーP



TVP5PTRD トラヴィスレッドP



TVP5PTWP トラヴィスホワイトピンクP



TVP5PTWY トラヴィスホワイトグレーP



外観上のご注意について、P.392を必ずお読みください。 TVP5PTRD

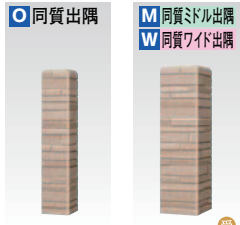

■表面アップ写真

本体 税抜価格	11,300円/1枚 (8,196円/㎡)
共通 施工部材	P.181

品名	品種記号						税抜価格	梱包	サイズ/仕様
本体名	TVP5PTBG トラヴィスペースP	TVP5PTBN トラヴィスブラウンP	TVP5PTGR トラヴィスグレーP	TVP5PTRD トラヴィスレッドP	TVP5PTWP トラヴィスホワイトピンクP	TVP5PTWY トラヴィスホワイトグレーP	11,300円/1枚 (8,196円/㎡)	2枚/1梱包 (約24kg/1枚)	15×455×3,030mm
O 同質出隅	UTVPO5PTBG	UTVPO5PTBN	UTVPO5PTGR	UTVPO5PTRD	UTVPO5PTWP	UTVPO5PTWY	4,910円/1本 (10,791円/㎡)	4本/1箱	90×90×455mm (内寸:75×75×455mm)
M 同質ミドル出隅	UTVPM5PTBG	UTVPM5PTBN	UTVPM5PTGR	UTVPM5PTRD	UTVPM5PTWP	UTVPM5PTWY	5,680円/1本 (12,484円/㎡)	4本/1箱	105×105×455mm (内寸:90×90×455mm)
W 同質ワイド出隅	UTVPW5PTBG	UTVPW5PTBN	UTVPW5PTGR	UTVPW5PTRD	UTVPW5PTWP	UTVPW5PTWY	6,060円/1本 (13,319円/㎡)	4本/1箱	135×135×455mm (内寸:120×120×455mm)
エクセレントシール	VSLM5LSG	VSLM5LB	VSLM5IWT	VSLM5RSB	VSLM5KSW	VSLM5KSW	7,410円/1本	20本/1ケース	500mℓ
補修塗料	VHTF4TBG	VHTF4TBN	VHTF4TGR	VHTF4TRD	VHTF2TWP*1	VHTF2TWY*1	16,610円/1セット	4缶/1セット	80g×4
つぶつぶ補修塗料	VHTY1MSP	—	VHTY1MSP	—	VHTY1MSP	VHTY1MSP	1,980円/1缶	1缶	80g
リングネイル②	VRN50LSG	VRN50CVB	VRN50IWT	VRN50KLD	VRN50CLW	VRN50CLW	9,090円/1箱	約550本/1箱	2.4φ×50mm
リングネイル③	VRN60LSG	VRN60CVB	VRN60IWT	VRN60KLD	VRN60CLW	VRN60CLW	7,510円/1箱	約450本/1箱	2.4φ×60mm

*1 VHTF2TWP、VHTF2TWY: 税抜価格8,290円/1セット 80g×2 2缶/1セット ※エクセレントシールの使用には別売りのシーリングガン(VSLCG: 税抜価格12,900円/1本)、シールプライマー(VPM100F: 税抜価格1,820円/1缶)が必要です。 ※留め金具とジョイナー類は工法や下地に応じて必ず専用用品をご使用ください。純正部材以外は使用できません。 ※ジョイント部の目地は、ずれる事があります。 ※シーリングをしない木口面は、木口シーラーをまんべんなく塗り、乾燥後補修塗料を塗布してください。 ※補修塗料の塗布面積が大きくなると違和感が生じますので、できるだけ小さく塗布してください。 ※横張り施工の場合、リングネイル①(P.181)は留め金具に、リングネイル②、③は窓まわりなど留め金具の使えない部分で、必ず先穴をあけてご使用ください。リングネイル②はVMZ2、VMZ5HBN使用時、リングネイル③はVMZ15HBN使用時にそれぞれにご使用ください。 ※リングネイル②、③は近似色の設定です。 ※15mm金具は鉄骨造1時間耐火用と一般用の2種類の設定となります。鉄骨造1時間耐火にはVMZ15HBをご使用ください。

この表示のある商品は発注後2週間前後(除く土日)の納入となります。納期をご確認ください。この紙面に掲載の価格はメーカー希望小売価格です。消費税・施工費用・運賃は含まれておりません。印刷物のため、実物の色柄と多少異なる場合がございます。

スティックボーダーP

施工例はHPをご覧ください。



シンプルなボーダータイル柄で深くシャープな表情が、すっきりとした印象を与えます。

	適用下地・工法				地域	
	木造 胴縁なし	木造 木胴縁	鉄骨造 鉄骨胴縁	鉄骨造 木胴縁	一般	寒冷
釘留め	×	×	×	×	○	○
金具留め(2mm)	×	○	×	×	不燃材料認定番号	
金具留め(5mm)	×	○	×	○*	QM-0668	
通気金具留め(15mm)	○	×	○	×	※準不燃材料認定番号となります。	
防火・準耐火認定についてはP.352をご参照ください。*P.344の技術指針をご参照ください。						
耐火構造認定番号	準耐火構造認定番号			防火構造認定番号		
(非耐力壁)1時間耐火	1時間準耐火(耐火4等級相当)			45分準耐火(耐火3等級相当)		
断熱材なし:FP060NE-0252(1) 断熱材あり:FP060NE-0252(2)	QF060BE-9225		QF045BE-9226		木造:PC030BE-9201 鉄骨:PC030BE-9202	

工法 | 金具留め工法

塗膜の
変色・褪色
保証
15年保証
(→P.23)

製品本体
保証
(→P.82)

エクセレント
シール保証
(→P.87)

耐火等級
4等級
(→P.357)

劣化軽減
関連商品

トップ
クリアー

親水性
フッ素

防汚性

マルチ
トーン

ヨコ張り



STBP5PSCM スティックシナモンP
在庫なくなり次第、終息



STBP5PSDN スティックダークブラウンP



STBP5PSCM

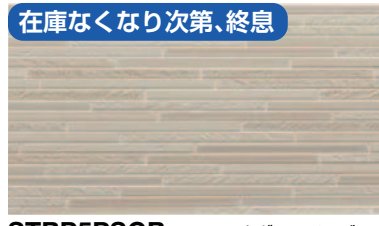

STBP5PSGB スティックグレーベージュP

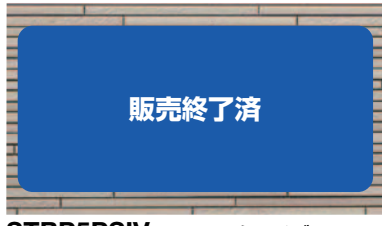

STBP5PSIV スティックアイボリーP



STBP5PSLG スティックライトグレーP

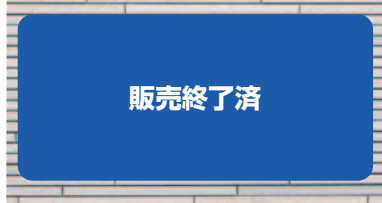

STBP5PSWH スティックホワイトP

本体 税抜価格	11,300円/1枚 (8,196円/㎡)
共通 施工部材	P.181

品名	品名	品種記号	税抜価格	梱包	サイズ/仕様
本体名		STBP5PSGB スティックグレーベージュP	11,300円/1枚 (8,196円/㎡)	2枚/1梱包 (約24kg/1枚)	15×455×3,030mm
O 同質出隅		USTBP05PSGB	4,910円/1本 (10,791円/㎡)	4本/1箱	90×90×455mm (内寸:75×75×455mm)
M 同質ミドル出隅 (受)		USTBPM5PSGB	5,680円/1本 (12,484円/㎡)	4本/1箱	105×105×455mm (内寸:90×90×455mm)
W 同質ワイド出隅 (受)		USTBPW5PSGB	6,060円/1本 (13,319円/㎡)	4本/1箱	135×135×455mm (内寸:120×120×455mm)
エクセレントシール	販売終了済	VSLM5XSV	7,410円/1本	20本/1ケース	500ml
補修塗料		VHTF3SGB*1	12,450円/1セット	3缶/1セット	80g×3
つぶつぶ補修塗料		-	1,980円/1缶	1缶	80g
リングネイル②		VRN50KB	9,090円/1箱	約550本/1箱	2.4φ×50mm
リングネイル③		VRN60KB	7,510円/1箱	約450本/1箱	2.4φ×60mm

*1 VHTF3SGB: 税抜価格12,450円/1セット 80g×3 3缶/1セット ※エクセレントシールの使用には別売りのシーリングガン (VSLCG: 税抜価格12,900円/1本)、シールプライマー(VPM100F: 税抜価格1,820円/1缶) が必要です。 ※留め金具とジョイナー類は工法や下地に依りて必ず専用用品をご使用ください。純正部材以外は使用できません。 ※ジョイント部の目地は、ずれる事があります。 ※シーリングをしない口面は、木ローラーをまんべんなく塗り、乾燥後補修塗料を塗布してください。 ※補修塗料の塗布面積が大きくなると違和感が生じますので、できるだけ小さく塗布してください。 ※横張り施工の場合、リングネイル① (P.181) は留め金具に、リングネイル②、③は窓まわりなど留め金具の使えない部分で、必ず先穴をあけてご使用ください。リングネイル②はVMZ2、VMZ5HBN使用時、リングネイル③はVMZ15HBN使用時にそれぞれにご使用ください。 ※リングネイル②、③は近似色の設定です。 ※15mm金具は鉄骨造1時間耐火用と一般用の2種類の設定となります。鉄骨造1時間耐火にはVMZ15HBをご使用ください。

シーリング
レス工法

セルファッ素
コート
plus

塗膜の
変色・褪色
保証
15年保証

共通
施工部材
P.181

施工
関連部材
横張り
通気金具留め
(15mm)
P.238

横張り
金具留め
(5mm)
P.240

横張り
金具留め
(2mm)
P.242

縦張り
通気金具留め
(15mm)
P.244

縦張り
金具留め
(5mm)
P.246

横・縦張り
釘留め
P.248

三辺
合わせ工法
P.250

新四辺
合わせ工法
P.260

円/㎡

12,000
11,000
10,000
9,000
8,000
7,000
6,000
5,000
4,000

セキボクP

本物の炭を思わせる色調で、マットに仕上げた濃色の3色。そして、ベース柄として幅広く使えるホワイト。いずれも豊かな陰影を設え独特の高級感を印象付けます。



	適用下地・工法				地域	
	木造		鉄骨造		一般	寒冷
釘留め	×	×	×	×	○	○
金具留め(2mm)	×	○	×	×	不燃材料認定番号	
金具留め(5mm)	×	○	×	○*	QM-0668	
通気金具留め(15mm)	○	×	○	×	※不燃材料認定番号となります。	

防火: 準耐火認定についてはP.352をご参照ください。*P.344の技術指針をご参照ください。

耐火構造認定番号	準耐火構造認定番号	防火構造認定番号
(非耐力壁)1時間耐火	1時間準耐火(耐火4等級相当)	防火構造(耐火2等級相当)
断熱材なし: FP060NE-0252(1)	QF060BE-9225	QF045BE-9226
断熱材あり: FP060NE-0252(2)		

木造: PC030BE-9201
鉄骨: PC030BE-9202

15mm厚

工法 | 金具留め工法

- 塗膜の劣化年保証 15年保証 (→P.69)
- 製品本体保証 (→P.82)
- エクセレントシール保証 (→P.87)
- 耐火等級 4等級 (→P.357)
- 劣化軽減関連商品
- トップクリアー
- 親水性フッ素
- 防汚性
- マルチトーン
- ヨコ張り
- eco 長寿命 防汚性 (→P.322)

※日のあたり方や見る角度によって表面の艶が微妙に異なる箇所が発現する場合があります。

シーリングレス工法
セルフッ素コート plus



SBP5GA セキボクグレーP



SBP5GB セキボクチャコールP



SBP5KA セキボクブラックP



SBP5WA セキボクホワイトP



外観上のご注意について、P.392を必ずお読みください。

SBP5GA

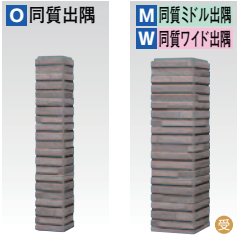

■表面アップ写真

塗膜の劣化年保証 15年保証

共通施工部材 P.181

施工関連部材
横張り通気金具留め(15mm) P.238

横張り金具留め(5mm) P.240
横張り金具留め(2mm) P.242

縦張り通気金具留め(15mm) P.244

縦張り金具留め(5mm) P.246

横・縦張り釘留め P.248

三辺合ひやり工法 P.250

新四辺合ひやり工法 P.260

本体 税抜価格	11,300円/1枚 (8,196円/㎡)
共通 施工部材	P.181

品名	品種記号				税抜価格	梱包	サイズ/仕様
本体名	SBP5GA セキボクグレーP	SBP5GB セキボクチャコールP	SBP5KA セキボクブラックP	SBP5WA セキボクホワイトP	11,300円/1枚 (8,196円/㎡)	2枚/1梱包 (約24kg/1枚)	15×455×3,030mm
同質出隅	USBPO5GA	USBPO5GB	USBPO5KA	USBPO5WA	4,910円/1本 (10,791円/㎡)	4本/1箱	90×90×455mm (内寸:75×75×455mm)
同質ミドル出隅	USBPM5GA	USBPM5GB	USBPM5KA	USBPM5WA	5,680円/1本 (12,484円/㎡)	4本/1箱	105×105×455mm (内寸:90×90×455mm)
同質ワイド出隅	USBPW5GA	USBPW5GB	USBPW5KA	USBPW5WA	6,060円/1本 (13,319円/㎡)	4本/1箱	135×135×455mm (内寸:120×120×455mm)
エクセレントシール	VSLM5TGT	VSLM5DCA	VSLM5KSB	VSLM5XSN	7,410円/1本	20本/1ケース	500mm
補修塗料	VHTF3SBGA *1	VHTF4SBGB	VHTF2SBKA *2	VHTF3SBWA *1	16,610円/1セット	4缶/1セット	80g×4
リングネイル②	VRN50EPG	VRN50DCA	VRN50SBK	VRN50NW	9,090円/1箱	約550本/1箱	2.4φ×50mm
リングネイル③	VRN60EPG	VRN60DCA	VRN60SBK	VRN60NW	7,510円/1箱	約450本/1箱	2.4φ×60mm

*1 VHTF3SBGA, VHTF3SBWA: 税抜価格12,450円/1セット 80g×3 3缶/1セット *2 VHTF2SBKA: 税抜価格8,290円/1セット 80g×2 2缶/1セット ※エクセレントシールの使用には別売りのシーリングガン(VSLCG: 税抜価格12,900円/1本)、シールプライマー(VPM100F: 税抜価格1,820円/1缶)が必要です。 ※留め金具とジョイナー類は工法や下地に応じて必ず専用品をご使用ください。純正部材以外は使用できません。 ※ジョイント部の目地は、ずれる事があります。 ※シーリングをしない木口面は、木口シーラーをまんべんなく塗り、乾燥後補修塗料を塗布してください。 ※補修塗料の塗布面積が大きくなると違和感が生じますので、できるだけ小さく塗布してください。 ※横張り施工の場合、リングネイル①(P.181)は留め金具に、リングネイル②、③は窓まわりなど留め金具の使えない部分で、必ず先穴をあけてご使用ください。リングネイル②はVMZ2、VMZ5HBN使用時、リングネイル③はVMZ15HBN使用時にそれぞれにご使用ください。 ※リングネイル②、③は近似色の設定です。 ※15mm金具は鉄骨造1時間耐火用と一般用の2種類の設定となります。鉄骨造1時間耐火にはVMZ15HBをご使用ください。

※この表示のある商品は発注後2週間前後(除く土日)の納入となります。納期をご確認ください。

この紙面に掲載の価格はメーカー希望小売価格です。消費税・施工費用・運賃は含まれておりません。印刷物のため、実物の色柄と多少異なる場合がございます。

円/㎡
12,000
11,000
10,000
9,000
8,000
7,000
6,000
5,000
4,000

ルフラン16P

スタイリッシュにもナチュラルにも合わせやすい極細石積みのベース柄。一見シンプルながら、淡い陰影感が遠目にも映える仕上がりです。

施工例はHPをご覧ください。



	適用下地・工法				地域	
	木造 胴縁なし	木造 木胴縁	鉄骨造 鉄骨胴縁	鉄骨造 木胴縁	一般	寒冷
釘留め	×	×	×	×	○	○
金具留め(2mm)	×	○	×	×	不燃材料認定番号	
金具留め(5mm)	×	○	×	○*	QM-0668	
通気金具留め(15mm)	○	×	○	×	※準不燃材料認定番号となります。	
防火・準耐火認定についてはP.352をご参照ください。*P.344の技術指針をご参照ください。						
耐火構造認定番号	準耐火構造認定番号			防火構造認定番号		
(非耐力壁)1時間耐火	1時間準耐火(耐火4等級相当)			45分準耐火(耐火3等級相当)		
断熱材なし:FP060NE-0252(1) 断熱材あり:FP060NE-0252(2)	QF060BE-9225	QF045BE-9226		木造:PC030BE-9201 鉄骨:PC030BE-9202		

工法 | 金具留め工法

塗膜の
変色・褪色
15年保証
(→P.63)

製品本体
保証
(→P.82)

エクセレント
シール保証
(→P.87)

耐火等級
4等級
(→P.357)

劣化軽減
関連商品

トップ
クリアー

親水性
フッ素

防汚性

ツートン

ヨコ張り

eco 長寿命
防汚性
(→P.322)



FRP6PFIV ルフランアイボリーP



FRP6PFKR ルフランブラックP



FRP6PFLG ルフランライトグレーP

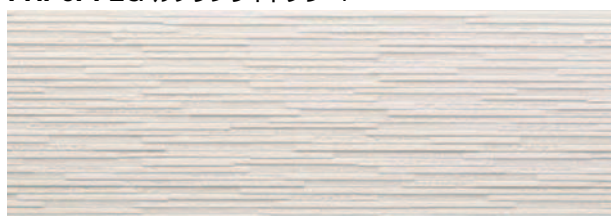

FRP6PFWH ルフランホワイトP



外観上のご注意について、P.392を必ずお読みください。

FRP6PFKR



■表面アップ写真

本体 税抜価格	11,300円/1枚 (8,196円/㎡)
共通 施工部材	P.181

シーリング
レス工法

セルフッ素
コート
plus

塗膜の
変色・褪色
15年保証

共通
施工部材

P.181

施工
関連部材

横張り
通気金具留め
(15mm)

P.238

横張り
金具留め
(5mm)

P.240

横張り
金具留め
(2mm)

P.242

縦張り
通気金具留め
(15mm)

P.244

縦張り
金具留め
(5mm)

P.246

横・縦張り
釘留め

P.248

三辺
合ひかり工法

P.250

新四辺
合ひかり工法

P.260

円/㎡

12,000

11,000

10,000

9,000

8,000

7,000

6,000

5,000

4,000

品名	品 種 記 号				税 抜 価 格	梱 包	サイズ/仕様
本 色 体 名	FRP6PFIV ルフランアイボリーP	FRP6PFKR ルフランブラックP	FRP6PFLG ルフランライトグレーP	FRP6PFWH ルフランホワイトP	11,300円/1枚 (8,196円/㎡)	2枚/1梱包 (約25kg/1枚)	16×455×3,030mm
O 同質出隅	UFRPO6PFIV	UFRPO6PFKR	UFRPO6PFLG	UFRPO6PFWH	4,910円/1本 (10,791円/㎡)	4本/1箱	91×91×455mm (内寸:75×75×455mm)
M 同質ミドル出隅 受	UFRPM6PFIV	UFRPM6PFKR	UFRPM6PFLG	UFRPM6PFWH	5,680円/1本 (12,484円/㎡)	4本/1箱	106×106×455mm (内寸:90×90×455mm)
W 同質ワイド出隅 受	UFRPW6PFIV	UFRPW6PFKR	UFRPW6PFLG	UFRPW6PFWH	6,060円/1本 (13,319円/㎡)	4本/1箱	136×136×455mm (内寸:120×120×455mm)
エクセレントシール	VSLM5NW1	VSLM5SBK	VSLM5CLG	VSLM5XSN	7,410円/1本	20本/1ケース	500mℓ
補修塗料	VHTF2FRJ	VHTF2FKR	VHTF2FLG	VHTF2FWH	8,290円/1セット	2缶/1セット	80g×2
リングネイル②	VRN50NW	VRN50SBK	VRN50AQW	VRN50CLW	9,090円/1箱	約550本/1箱	2.4φ×50mm
リングネイル③	VRN60NW	VRN60SBK	VRN60AQW	VRN60CLW	7,510円/1箱	約450本/1箱	2.4φ×60mm

※ エクセレントシールの使用には別売りのシーリングガン (VSLCG: 税抜価格12,900円/1本)、シールプライマー (VPM100F: 税抜価格1,820円/1缶) が必要です。 ※ 留め金具とジョイナー類は工法や下地に
 応じて必ず専用部品をご使用ください。純正部材以外は使用できません。 ※ ジョイント部の目地は、ずれる事があります。 ※ シーリングをしない木口面は、木口シーラーをまんべんなく塗り、乾燥後補修塗料を塗布して
 ください。 ※ 補修塗料の塗布面積が大きくなると違和感が生じますので、できるだけ小さく塗布してください。 ※ 横張り施工の場合、リングネイル① (P.181) は留め金具に、リングネイル②、③は窓まわりなど留
 め金具の使えない部分で、必ず先穴をあけてご使用ください。リングネイル②はVMZ2、VMZ5HBN使用時、リングネイル③はVMZ15HBN使用時にそれぞれにご使用ください。 ※ リングネイル②、③は近似色の
 設定です。 ※ 15mm金具は鉄骨造1時間耐火用と一般用の2種類の設定となります。鉄骨造1時間耐火にはVMZ15HBをご使用ください。

受 この表示のある商品は発注後2週間前後(除く土日)の納入となります。納期をご確認ください。

この紙面に掲載の価格はメーカー希望小売価格です。消費税・施工費用・運賃は含まれておりません。印刷物のため、実物の色柄と多少異なる場合がございます。

ヴェリエP

全面張りでも平坦に見えない、自然な陰影感の石積柄。
やわらかな印象を深める、淡いグラデーションの4色設定です。



	適用下地・工法				地域	
	木造		鉄骨造		一般	寒冷
釘留め	×	×	×	×	○	○
金具留め(2mm)	×	○	×	×	不燃材料認定番号	
金具留め(5mm)	×	○	×	○*	QM-0668	
通気金具留め(15mm)	○	×	○	×	※不燃材料認定番号となります。	

防火・準耐火認定についてはP.352をご参照ください。※P.344の技術指針をご参照ください。

耐火構造認定番号	準耐火構造認定番号	防火構造認定番号
(非耐力壁)1時間耐火	1時間準耐火(耐火4等級相当)	防火構造(耐火2等級相当)
断熱材なし:FP060NE-0252(1) 断熱材あり:FP060NE-0252(2)	QF060BE-9225	QF045BE-9226
		木造:PC030BE-9201 鉄骨:PC030BE-9202

15mm厚

工法 | 金具留め工法

塗膜の
変色・褪色
保証
15年保証
褪色(→P.69)

製品本体
保証
(→P.82)

エクセレント
シール保証
(→P.87)

耐火等級
4等級
(→P.357)

劣化軽減
関連商品

トップ
クリアー

親水性
フッ素

防汚性

マルチ
トーン

ヨコ張り

eco 長寿命
防汚性
(→P.322)

シーリング
レス工法

セルフッ素
コート
plus



BEP5PBEA ヴェリエライトグレーP



BEP5PBEB ヴェリエホワイトP



BEP5PBEC ヴェリエアイボリーP



BEP5PBED ヴェリエチャコールP



外観上のご注意について、P.392を必ずお読みください。

BEP5PBEB

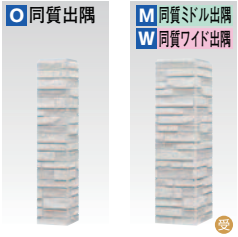

■表面アップ写真

本体 税抜価格	11,300円/1枚 (8,196円/㎡)
共通 施工部材	P.181

品名	品 種 記 号				税 抜 価 格	梱 包	サイズ/仕様
本 色 体 名	BEP5PBEA ヴェリエライトグレーP	BEP5PBEB ヴェリエホワイトP	BEP5PBEC ヴェリエアイボリーP	BEP5PBED ヴェリエチャコールP	11,300円/1枚 (8,196円/㎡)	2枚/1梱包 (約24kg/1枚)	15×455×3,030mm
O 同質出隅	UBEPO5PBEA	UBEPO5PBEB	UBEPO5PBEC	UBEPO5PBED	4,910円/1本 (10,791円/㎡)	4本/1箱	90×90×455mm (内寸:75×75×455mm)
M 同質ミドル出隅 (受)	UBEPM5PBEA	UBEPM5PBEB	UBEPM5PBEC	UBEPM5PBED	5,680円/1本 (12,484円/㎡)	4本/1箱	105×105×455mm (内寸:90×90×455mm)
W 同質ワイド出隅 (受)	UBEPW5PBEA	UBEPW5PBEB	UBEPW5PBEC	UBEPW5PBED	6,060円/1本 (13,319円/㎡)	4本/1箱	135×135×455mm (内寸:120×120×455mm)
エクセレントシール	VSLM5BEA	VSLM5XSN	VSLM5NWI	VSLM5DCA	7,410円/1本	20本/1ケース	500mm
補修塗料	VHTF4BEA	VHTF4BEB	VHTF4BEC	VHTF3BED*1	16,610円/1セット	4缶/1セット	80g×4
リングネイル②	VRN50CLG	VRN50NW	VRN50MIV	VRN50DCA	9,090円/1箱	約550本/1箱	2.4φ×50mm
リングネイル③	VRN60CLG	VRN60NW	VRN60MIV	VRN60DCA	7,510円/1箱	約450本/1箱	2.4φ×60mm

*1 VHTF3BED: 税抜価格12,450円/1セット 80g×3 3缶/1セット ※エクセレントシールの使用には別売りのシーリングガン(VSLCG: 税抜価格12,900円/1本)、シールプライマー(VPM100F: 税抜価格1,820円/1缶)が必要です。 ※留め金具とジョイナー類は工法や下地に応じて必ず専用用品をご使用ください。純正部材以外は使用できません。 ※ジョイント部の目地は、ずれる事があります。 ※シーリングをしなくても、木ローラーをまんべんなく塗り、乾燥後補修塗料を塗布してください。 ※補修塗料の塗布面積が大きくなると違和感が生じますので、できるだけ小さく塗布してください。 ※横張り施工の場合、リングネイル①(P.181)は留め金具に、リングネイル②、③は窓まわりなど留め金具の使えない部分で、必ず先穴をあけてご使用ください。リングネイル②はVMZ2、VMZ5HBN使用時、リングネイル③はVMZ15HBN使用時にそれぞれにご使用ください。 ※リングネイル②、③は近似色の設定です。 ※15mm金具は鉄骨造1時間耐火用と一般用の2種類の設定となります。鉄骨造1時間耐火にはVMZ15HBをご使用ください。

円/㎡

12,000

11,000

10,000

9,000

8,000

7,000

6,000

5,000

4,000

セビーノ16P

3種のテクスチャーや塗装により、天然石の質感を再現しました。迫力のある大柄で重厚な印象を与えます。

施工例はHPをご覧ください。



	適用下地・工法				地域	
	木造		鉄骨造		一般	寒冷
釘留め	×	×	×	×	○	○
金具留め(2mm)	×	○	×	×	不燃材料認定番号	
金具留め(5mm)	×	○	×	○*	QM-0668	
通気金具留め(15mm)	○	×	○	×	※準不燃材料認定番号となります。	

防火・準耐火認定についてはP.352をご参照ください。*P.344の技術指針をご参照ください。

耐火構造認定番号	準耐火構造認定番号	防火構造認定番号
(非耐力壁)1時間耐火	1時間準耐火(耐火4等級相当)	45分準耐火(耐火3等級相当)
断熱材なし:FP060NE-0252(1) 断熱材あり:FP060NE-0252(2)	QF060BE-9225	QF045BE-9226
		木造:PC030BE-9201 鉄骨:PC030BE-9202

AT-WALL PLUS
16 mm厚

工法 | 金具留め工法

塗膜の
変色・褪色
保証
15年保証
(→P.63)

製品本体
保証
(→P.82)

エクセレント
シール保証
(→P.87)

耐火等級
4等級
(→P.357)

劣化軽減
関連商品

トップ
クリアー

親水性
フッ素

防汚性

マルチ
トーン

ヨコ張り

eco 長寿命 防汚性 (→P.322)



SVP6GA セビーノグレーP



SVP6JA セビーノベージュP

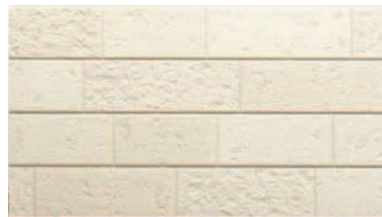

SVP6JB セビーノアイボリーP



SVP6KA セビーノブラックP



SVP6WA セビーノホワイトP



外観上のご注意について、P.392を必ずお読みください。
SVP6WA



■表面アップ写真

本体 税抜価格	11,300円/1枚 (8,196円/㎡)
共通 施工部材	P.181

品名	品 種 記 号					税 抜 価 格	梱 包	サイズ/仕様
本 色 体 名	SVP6GA セビーノグレーP	SVP6JA セビーノベージュP	SVP6JB セビーノアイボリーP	SVP6KA セビーノブラックP	SVP6WA セビーノホワイトP	11,300円/1枚 (8,196円/㎡)	2枚/1梱包 (約25kg/1枚)	16×455×3,030mm
O 同質出隅	USVPH6GA	USVPH6JA	USVPH6JB	USVPH6KA	USVPH6WA	4,910円/1本 (10,791円/㎡)	4本/1箱	91×91×455mm (内寸:75×75×455mm)
M 同質ミドル出隅 受	USVPM6GA	USVPM6JA	USVPM6JB	USVPM6KA	USVPM6WA	5,680円/1本 (12,484円/㎡)	4本/1箱	106×106×455mm (内寸:90×90×455mm)
W 同質ワイド出隅 受	USVPW6GA	USVPW6JA	USVPW6JB	USVPW6KA	USVPW6WA	6,060円/1本 (13,319円/㎡)	4本/1箱	136×136×455mm (内寸:120×120×455mm)
エクセレントシール	VSLM5IWT	VSLM5IVW	VSLM5XSN	VSLM5KSB	VSLM5XSN	7,410円/1本	20本/1ケース	500mℓ
補修塗料	VHTF3SVGA	VHTF2SVJA *1	VHTF2SVJB *1	VHTF1DLKA *2	VHTF2SVWA *1	12,450円/1セット	3缶/1セット	80g×3
リングネイル②	VRN50IWT	VRN50IVW	VRN50NW	VRN50SBK	VRN50NW	9,090円/1箱	約550本/1箱	2.4φ×50mm
リングネイル③	VRN60IWT	VRN60IVW	VRN60NW	VRN60SBK	VRN60NW	7,510円/1箱	約450本/1箱	2.4φ×60mm

*1 VHTF2SVJA, VHTF2SVJB, VHTF2SVWA: 税抜価格8,290円/2缶 80g×2 *2 VHTF1DLKA: 税抜価格4,150円/1缶 80g×1 ※ エクセレントシールの使用には別売りのシーリングガン (VSLCG: 税抜価格12,900円/1本)、シールプライマー(VPM100F: 税抜価格1,820円/1缶) が必要です。 ※ 留め金具とジョイナー類は工法や下地に応じて必ず専用用品をご使用ください。純正部材以外は使用できません。 ※ ジョイント部の目地は、ずれる事があります。 ※ シーリングをしない木口面は、木ロシーラーをまんべんなく塗り、乾燥後補修塗料を塗布してください。 ※ 補修塗料の塗布面積が大きくなると違和感が生じますので、できるだけ小さく塗布してください。 ※ 横張り施工の場合、リングネイル① (P.181) は留め金具に、リングネイル②、③は窓まわりなど留め金具の使えない部分で、必ず先穴をあけてご使用ください。リングネイル②はVMZ2、VMZ5HBN使用時、リングネイル③はVMZ15HBN使用時にそれぞれにご使用ください。 ※ リングネイル②、③は近似色の設定です。 ※ 15mm金具は鉄骨造1時間耐火用と一般用の2種類の設定となります。鉄骨造1時間耐火にはVMZ15HBをご使用ください。

受 この表示のある商品は発注後2週間前後(除く土日)の納入となります。納期をご確認ください。

この紙面に掲載の価格はメーカー希望小売価格です。消費税・施工費用・運賃は含まれておりません。印刷物のため、実物の色柄と多少異なる場合がございます。

シーリング
レス工法

セルフッ素
コート
plus

塗膜の
変色・褪色
保証
15年保証

共通
施工部材
P.181

施工
関連部材
横張り
通気金具留め
(15mm)
P.238

横張り
金具留め
(5mm)
P.240

横張り
金具留め
(2mm)
P.242

縦張り
通気金具留め
(15mm)
P.244

縦張り
金具留め
(5mm)
P.246

横・縦張り
釘留め
P.248

三辺
合ひかり工法
P.250

新四辺
合ひかり工法
P.260

円/㎡

12,000

11,000

10,000

9,000

8,000

7,000

6,000

5,000

4,000

レクターP

大きなハツレや欠けのある石材を端正に切り出し、積み上げた石積柄。高級感のある現代風スタイルに最適です。



適用下地・工法	木造		鉄骨造		地域	
	胴縁なし	木胴縁	鉄骨胴縁	木胴縁	一般	寒冷
釘留め	×	×	×	×	○	○
金具留め(2mm)	×	○	×	×	不燃材料認定番号	
金具留め(5mm)	×	○	×	○*	QM-0668	
通気金具留め(15mm)	○	×	○	×	※準不燃材料認定番号となります。	

防火・準耐火認定についてはP.352をご参照ください。※P.344の技術指針をご参照ください。

耐火構造認定番号	準耐火構造認定番号	防火構造認定番号
(非耐力壁)1時間耐火	1時間耐火(耐火4等級相当)	防火構造(耐火2等級相当)
断熱材なし:FP060NE-0252(1) 断熱材あり:FP060NE-0252(2)	QF060BE-9225	QF045BE-9226

木造:PC030BE-9201
鉄骨:PC030BE-9202

15mm厚

工法 | **金具留め工法**

- 塗膜の
変色・褪色
15年保証
(→P.69)
- 製品本体
保証
(→P.82)
- エクセレント
シール保証
(→P.87)
- 耐火等級
4等級
(→P.357)
- 劣化軽減
関連商品
- トップ
クリアー
- 親水性
フッ素
- 防汚性
- マルチ
トーン
- ヨコ張り
- eco 長寿命
防汚性
(→P.322)

シーリング
レス工法

セルフッ素
コート
plus



RTP5PRTC レクタチャコールP



RTP5PRTG レクタグレーP



RTP5PRTW レクタホワイトP



外観上のご注意について、P.392を必ずお読みください。

RTP5PRTC



■表面アップ写真

塗膜の
変色・褪色
15年保証

共通
施工部材
P.181

施工
関連部材

横張り
通気金具留め
(15mm)
P.238

横張り
金具留め
(5mm)
P.240

横張り
金具留め
(2mm)
P.242

縦張り
通気金具留め
(15mm)
P.244

縦張り
金具留め
(5mm)
P.246

本 体 税抜価格	11,300円/1枚 (8,196円/㎡)
共 通 施工部材	P.181

品名	品 種 記 号			税 抜 価 格	梱 包	サイズ/仕様
本 色 体 名	RTP5PRTC レクタチャコールP	RTP5PRTG レクタグレーP	RTP5PRTW レクタホワイトP	11,300円/1枚 (8,196円/㎡)	2枚/1梱包 (約24kg/1枚)	15×455×3,030mm
同質出隅	URTPH5PRTC	URTPH5PRTG	URTPH5PRTW	4,910円/1本 (10,791円/㎡)	4本/1箱	90×90×455mm (内寸:75×75×455mm)
同質ミドル出隅	URTPM5PRTC	URTPM5PRTG	URTPM5PRTW	5,680円/1本 (12,484円/㎡)	4本/1箱	105×105×455mm (内寸:90×90×455mm)
同質ワイド出隅	URTPW5PRTC	URTPW5PRTG	URTPW5PRTW	6,060円/1本 (13,319円/㎡)	4本/1箱	135×135×455mm (内寸:120×120×455mm)
エクセレントシール	VSLM5DCA	VSLM5IWT	VSLM5KSW	7,410円/1本	20本/1ケース	500ml
補修塗料	VHTF3RTC*1	VHTF4RTG	VHTF4RTW	16,610円/1セット	4缶/1セット	80g×4
リングネイル②	VRN50DCA	VRN50IWT	VRN50CLW	9,090円/1箱	約550本/1箱	2.4φ×50mm
リングネイル③	VRN60DCA	VRN60IWT	VRN60CLW	7,510円/1箱	約450本/1箱	2.4φ×60mm

*1 VHTF3RTC: 税抜価格12,450円/1セット 80g×3 3年/1セット ※ エクセレントシールの使用には別売りのシーリングガン (VSLCG: 税抜価格12,900円/1本)、シールプライマー(VPM100F: 税抜価格1,820円/1缶) が必要です。 ※ 留め金具とジョイナー類は工法や下地に応じて必ず専用用品をご使用ください。純正部材以外は使用できません。 ※ ジョイント部の目地は、ずれる事があります。 ※ シーリングをしない口面は、木ロシーラーをまんべんなく塗り、乾燥後補修塗料を塗布してください。 ※ 補修塗料の塗布面積が大きくなると違和感が生じますので、できるだけ小さく塗布してください。 ※ 横張り施工の場合、リングネイル① (P.181) は留め金具に、リングネイル②、③は窓まわりなど留め金具の使えない部分で、必ず先穴をあけてご使用ください。リングネイル②はVMZ2、VMZ5HBN使用時、リングネイル③はVMZ15HBN使用時にそれぞれにご使用ください。 ※ リングネイル②、③は近似色の設定です。 ※15mm金具は鉄骨造1時間耐火用と一般用の2種類の設定となります。鉄骨造1時間耐火にはVMZ15HBをご使用ください。

この表示のある商品は発注後2週間前後(除く土日)の納入となります。納期をご確認ください。
この紙面に掲載の価格はメーカー希望小売価格です。消費税・施工費用・運賃は含まれておりません。印刷物のため、実物の色柄と多少異なる場合がございます。

トラシナーレタイルP

洗練された粗面タイルをモチーフに、重厚感と現代的な雰囲気を感じさせるデザインです。汚れもつきにくいおすすめ商品です。



	適用下地・工法				地域	
	木造 胴縁なし	木造 木胴縁	鉄骨造 鉄骨胴縁	鉄骨造 木胴縁	一般	寒冷
釘留め	×	×	×	×	○	○
金具留め(2mm)	×	○	×	×	不燃材料認定番号	
金具留め(5mm)	×	○	×	○*	QM-0668	
通気金具留め(15mm)	○	×	○	×	※準不燃材料認定番号となります。	

防火・準耐火認定についてはP.352をご参照ください。*P.344の技術指針をご参照ください。

耐火構造認定番号	準耐火構造認定番号	防火構造認定番号
(非耐力壁)1時間耐火	1時間準耐火(耐火4等級相当)	45分準耐火(耐火3等級相当)
断熱材なし:FP060NE-0252(1) 断熱材あり:FP060NE-0252(2)	QF060BE-9225	QF045BE-9226
		木造:PC030BE-9201 鉄骨:PC030BE-9202

工法 | 金具留め工法

塗膜の
変色
15年保証
緑色(→P.23)

製品本体
保証
(→P.82)

エクセレント
シール保証
(→P.87)

耐火等級
4等級
(→P.357)

劣化軽減
関連商品

トップ
クリアー

親水性
フッ素

防汚性

マルチ
トーン

ヨコ張り

eco 長寿命
防汚性
(→P.322)

セルファッ素 plus EXE
セルファッ素コート
エグゼ品は P.141

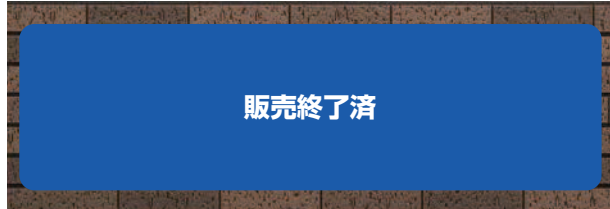

TRP5PTB トラシナブラウンP



TRP5PTL トラシナブラックP

在庫なくなり次第、終息



TRP5PTW トラシナホワイトP



外観上のご注意について、P.392を必ずお読みください。

TRP5PTW

同質出隅

同質ミドル出隅

同質ワイド出隅



■表面アップ写真

本体 税抜価格	11,300円/1枚 (8,196円/㎡)
共通 施工部材	P.181

品名	品種記号	税抜価格	梱包	サイズ/仕様
本体名	TRP5PTW トラシナホワイトP	11,300円/1枚 (8,196円/㎡)	2枚/1梱包 (約24kg/1枚)	15×455×3,030mm
同質出隅	UTRPH5PTW	4,910円/1本 (10,791円/㎡)	4本/1箱	90×90×455mm (内寸:75×75×455mm)
同質ミドル出隅	UTRPM5PTW	5,680円/1本 (12,484円/㎡)	4本/1箱	105×105×455mm (内寸:90×90×455mm)
同質ワイド出隅	UTRPW5PTW	6,060円/1本 (13,319円/㎡)	4本/1箱	135×135×455mm (内寸:120×120×455mm)
エクセレントシール	VSLM5NWI	7,410円/1本	20本/1ケース	500mm ²
補修塗料	VHTF4PTW	16,610円/1セット	4缶/1セット	80g×4
リングネイル②	VRN50NW	9,090円/1箱	約550本/1箱	2.4φ×50mm
リングネイル③	VRN60NW	7,510円/1箱	約450本/1箱	2.4φ×60mm

※ エクセレントシールの使用には別売りのシーリングガン (VSLCG: 税抜価格12,900円/1本)、シールプライマー (VPM100F: 税抜価格1,820円/1缶) が必要です。 ※ 留め金具とジョイナー類は工法や下地に依りて必ず専用品をご使用ください。純正部材以外は使用できません。 ※ ジョイント部の目地は、ずれる事があります。 ※ シーリングをしない木口面は、木口シーラーをまんべんなく塗り、乾燥後補修塗料を塗布してください。 ※ 補修塗料の塗布面積が大きくなると違和感が生じますので、できるだけ小さく塗布してください。 ※ 横張り施工の場合、リングネイル① (P.181) は留め金具に、リングネイル②、③は窓まわりなど留め金具の使えない部分で、必ず先穴をあけてご使用ください。リングネイル②はVMZ2、VMZ5HBN使用時、リングネイル③はVMZ15HBN使用時にそれぞれにご使用ください。 ※ リングネイル②、③は近似色の設定です。 ※ 15mm金具は鉄骨造1時間耐火用と一般用の2種類の設定となります。鉄骨造1時間耐火にはVMZ15HBをご使用ください。

シーリング
レス工法

セルファッ素
コート
plus

塗膜の
変色・褪色
15年保証

共通
施工部材
P.181

施工
関連部材
横張り
通気金具留め
(15mm)
P.238

横張り
金具留め
(5mm)
P.240

横張り
金具留め
(2mm)
P.242

縦張り
通気金具留め
(15mm)
P.244

縦張り
金具留め
(5mm)
P.246

横・縦張り
釘留め
P.248

三辺
合わせ工法
P.250

新四辺
合わせ工法
P.260

円/㎡

12,000
11,000
10,000
9,000
8,000
7,000
6,000
5,000
4,000

AT-WALL 15P LUMIFLON

セルファッ素コート plus
詳しくは P.34~P.49

やまがた割肌タイル16P

均整のとれた意匠が住まいに優雅さと高級感を与えるタイル柄。
セルフクリーニング機能がついたおすすめ商品です。

施工例はHPをご覧ください。



	適用下地・工法				地域	
	木造		鉄骨造		一般	寒冷
釘留め	胴縁なし	木胴縁	鉄骨胴縁	木胴縁	○	○
金具留め(2mm)	×	○	×	×	不燃材料認定番号	
金具留め(5mm)	×	○	×	○*	QM-0668	
通気金具留め(15mm)	○	×	○	×	※準不燃材料認定番号となります。	
防火・準防火認定についてはP.352をご参照ください。*P.344の技術指針をご参照ください。						
耐火構造認定番号	準耐火構造認定番号		防火構造認定番号			
(非耐力壁)1時間耐火	1時間準耐火(耐火4等級相当)		45分準耐火(耐火3等級相当)		防火構造(耐火2等級相当)	
断熱材なし:FP060NE-0252(1) 断熱材あり:FP060NE-0252(2)	QF060BE-9225	QF045BE-9226			木造:PC030BE-9201 鉄骨:PC030BE-9202	

16mm厚

工法 | 金具留め工法

塗膜の
変色・褪色
15年保証
(→P.69)

製品本体
保証
(→P.82)

エクセレント
シール保証
(→P.87)

耐火等級
4等級
(→P.357)

劣化軽減
関連商品

トップ
クリアー

親水性
フッ素

防汚性

マルチ
トーン

ヨコ張り

eco 長寿命
防汚性
(→P.322)

セルファッ素 EXE
コート

セルファッ素コート
エグゼ品は P.142

シーリング
レス工法

セルファッ素
コート
plus



YGWP66PYB YTブラウンP

在庫なくなり次第、終息

塗膜の
変色・褪色
15年保証

共通
施工部材

P.181

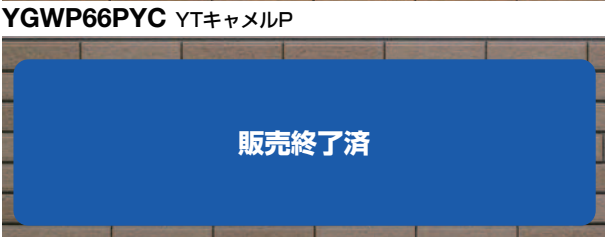

YGWP66PYC YTキャメルP

YGWP66PYG YTグレーP

YGWP66PYR YTレッドP

施工
関連部材

横張り
通気金具留め
(15mm)
P.238

横張り
金具留め
(5mm)
P.240

横張り
金具留め
(2mm)
P.242

縦張り
通気金具留め
(15mm)
P.244

縦張り
金具留め
(5mm)
P.246

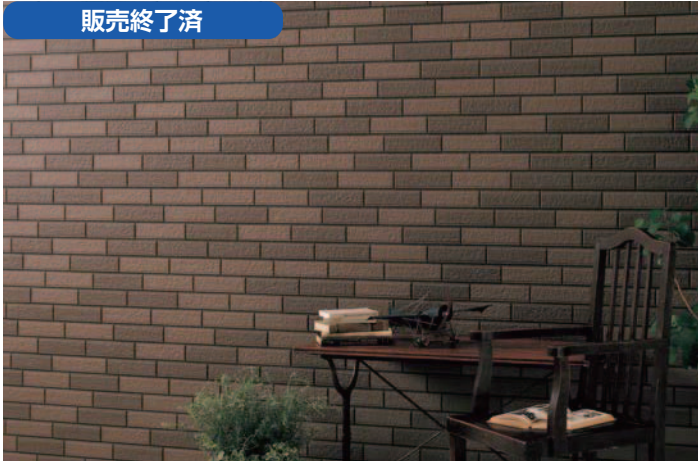

同質出隅

同質ミドル出隅

同質ワイド出隅



本体 税抜価格	11,300円/1枚 (8,196円/㎡)
共通 施工部材	P.181

* 出隅は本体同様千鳥目仕様となります。

品名	品 種 記 号	税 抜 価 格	梱 包	サイズ/仕様
本 体 名	YGWP66PYC YTキャメルP	11,300円/1枚 (8,196円/㎡)	2枚/1梱包 (約25kg/1枚)	16×455×3,030mm
同質出隅	UYGWP6PYC	4,910円/1本 (10,791円/㎡)	4本/1箱	91×91×455mm (内寸:75×75×455mm)
同質ミドル出隅	UYGWP6PYC	5,680円/1本 (12,484円/㎡)	4本/1箱	106×106×455mm (内寸:90×90×455mm)
同質ワイド出隅	UYGWP6PYC	6,060円/1本 (13,319円/㎡)	4本/1箱	136×136×455mm (内寸:120×120×455mm)
エクセレントシール	VSLM5SEM	7,410円/1本	20本/1ケース	500mℓ
補修塗料・表面	VHTF2PYC	8,290円/1セット	2缶/1セット	80g×2
補修塗料・目地	VHTF1PSEM	4,150円/1缶	1缶	80g
つぶつぶ補修塗料	VHTY1MSP	1,980円/1缶	1缶	80g
リングネイル②	VRN50SOR	9,090円/1箱	約550本/1箱	2.4φ×50mm
リングネイル③	VRN60SOR	7,510円/1箱	約450本/1箱	2.4φ×60mm

※ エクセレントシールの使用には別売りのシーリングガン (VSLCG: 税抜価格12,900円/1本)、シールプライマー (VPM100F: 税抜価格1,820円/1缶) が必要です。 ※ 留め金具とジョイナー類は工法や下地に応じて必ず専用品をご使用ください。純正部材以外は使用できません。 ※ ジョイント部の目地は、ずれる事があります。 ※ シーリングをしない木口面は、木口シーラーをまんべんなく塗り、乾燥後補修塗料を塗布してください。 ※ 補修塗料の塗布面積が大きくなると違和感が生じますので、できるだけ小さく塗布してください。 ※ 横張り施工の場合、リングネイル① (P.181) は留め金具に、リングネイル②、③は窓まわりなど留め金具の使えない部分で、必ず先穴をあけてご使用ください。リングネイル②はVMZ2、VMZ5HBN使用時、リングネイル③はVMZ15HBN使用時にそれぞれにご使用ください。 ※ リングネイル②、③は近似色の設定です。 ※ 15mm金具は鉄骨造1時間耐火用と一般用の2種類の設定となります。鉄骨造1時間耐火にはVMZ15HBをご使用ください。

円/㎡

12,000

11,000

10,000

9,000

8,000

7,000

6,000

5,000

4,000

モダンウッドP

自然な風合いと質感あふれる木調デザイン。
豊富なカラーバリエーションでスタイリッシュな外観を演出します。

施工例はHPをご覧ください。



	適用下地・工法				地域	
	木造 胴縁なし	木胴縁	鉄骨胴縁	木胴縁	一般	寒冷
釘留め	×	×	×	×	○	○
金具留め(2mm)	×	○	×	×	不燃材料認定番号	
金具留め(5mm)	×	○	×	○*	QM-0668	
通気金具留め(15mm)	○	×	○	×	※準不燃材料認定番号となります。	

防火・準耐火認定についてはP.352をご参照ください。*P.344の技術指針をご参照ください。

耐火構造認定番号	準耐火構造認定番号	防火構造認定番号
(非耐力壁)1時間耐火	1時間準耐火(耐火4等級相当)	45分準耐火(耐火3等級相当)
断熱材なし:FP060NE-0252(1) 断熱材あり:FP060NE-0252(2)	QF060BE-9225	QF045BE-9226
		木造:PC030BE-9201 鉄骨:PC030BE-9202

工法 | 金具留め工法

塗膜の
変色
15
年保証
緑色(→P.23)

製品本体
保証
(→P.82)

エクセレント
シール保証
(→P.87)

耐火等級
4等級
(→P.357)

劣化軽減
関連商品

トップ
クリアー

親水性
フッ素

防汚性

マルテ
トーン

ヨコ張り

縦張り

eco 長寿命
防汚性
(→P.322)

2024.5月生産終了
(6月以降は在庫がなくなり次第終了)



MWP5PWBK1 ウッディブラック2P

2024.5月生産終了
(6月以降は在庫がなくなり次第終了)

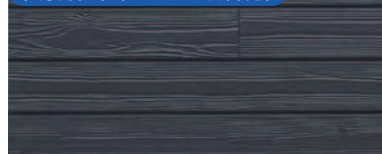

MWP5PWJ1 コールブラック2P

2024.5月生産終了
(6月以降は在庫がなくなり次第終了)

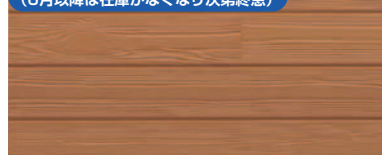

MWP5PWP1 ウッディメープル2P

2024.5月生産終了
(6月以降は在庫がなくなり次第終了)

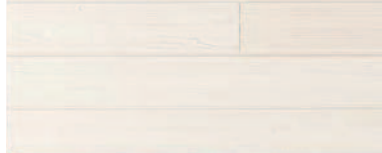

MWP5PWE1 ウッディホワイトP

2024.5月生産終了
(6月以降は在庫がなくなり次第終了)



MWP5PWN1 ウッディブラウンP

2024.5月生産終了
(6月以降は在庫がなくなり次第終了)

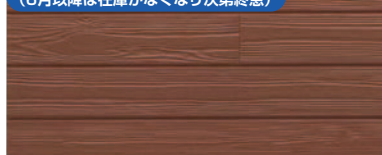

MWP5PWS1 ウッディレッドP



外観上のご注意について、P.392を必ずお読みください。

MWP5PWE1

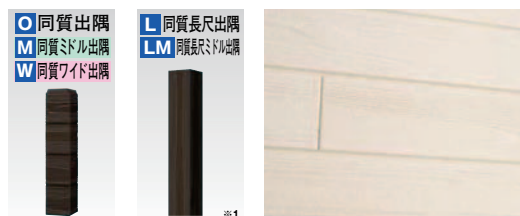

■表面アップ写真

※1: この同質出隅は本体を縦張りに施工した際に同方向に柄が流れるようにデザインされています。柄の方向にご注意ください。同質出隅商品をご打ちする際は必ず先穴を開けてから施工してください。

本体 税抜価格	11,300円/1枚 (8,196円/㎡)
共通 施工部材	P.181

品名	品種記号						税抜価格	梱包	サイズ/仕様
本体名	MWP5PWBK1 ウッディブラック2P	MWP5PWE1 ウッディホワイトP	MWP5PWJ1 コールブラック2P	MWP5PWN1 ウッディブラウンP	MWP5PWP1 ウッディメープル2P	MWP5PWS1 ウッディレッドP	11,300円/1枚 (8,196円/㎡)	2枚/1梱包 (約24kg/1枚)	15×455×3,030mm
同質出隅	UMWPH5PWBK1	UMWPH5PWE1	UMWPH5PWJ1	UMWPH5PWN1	UMWPH5PWP1	UMWPH5PWS1	4,910円/1本 (10,791円/㎡)	4本/1箱	90×90×455mm (内寸:75×75×455mm)
同質ミドル出隅	UMWPM5PWBK1	UMWPM5PWE1	UMWPM5PWJ1	UMWPM5PWN1	UMWPM5PWP1	UMWPM5PWS1	5,680円/1本 (12,484円/㎡)	4本/1箱	105×105×455mm (内寸:90×90×455mm)
同質ワイド出隅	UMWPP5PWBK1	UMWPP5PWE1	UMWPP5PWJ1	UMWPP5PWN1	UMWPP5PWP1	UMWPP5PWS1	6,060円/1本 (13,319円/㎡)	4本/1箱	135×135×455mm (内寸:120×120×455mm)
同質長尺出隅※1	UMWPH9PWBK1	UMWPH9PWE1	UMWPH9PWJ1	UMWPH9PWN1	UMWPH9PWP1	UMWPH9PWS1	16,640円/1本 (5,492円/㎡)	2本/1箱	90×90×3,030mm (内寸:75×75×3,030mm)
同質長尺ミドル出隅※1	UMWPM9PWBK1	UMWPM9PWE1	UMWPM9PWJ1	UMWPM9PWN1	UMWPM9PWP1	UMWPM9PWS1	24,210円/1本 (7,990円/㎡)	2本/1箱	105×105×3,030mm (内寸:90×90×3,030mm)
エクセレントシール	VSLM5BR	VSLM5XSN	VSLM5KSB	VSLM5RSB	VSLM5WMP	VSLM5WRF	7,410円/1本	20本/1ケース	500mm
補修塗料	VHTF2PWBKN	VHTF2PWEN	VHTF2PWJN	VHTF2PWNN	VHTF2PWPN	VHTF2PWSN	8,290円/1セット	2缶/1セット	80g×2
リングネイル②	VRN50BR	VRN50NW	VRN50PB	VRN50BR	VRN50WMP	VRN50WRF	9,090円/1箱	約550本/1箱	2.4φ×50mm
リングネイル③	VRN60BR	VRN60NW	VRN60PB	VRN60BR	VRN60WMP	VRN60WRF	7,510円/1箱	約450本/1箱	2.4φ×60mm
スリム中間水切り	URT221BR	URT221NW	URT221PB2	URT221BR	URT221WMP	URT221WBR	5,150円/1本	5本/1ケース	ℓ=3,050mm

※ エクセレントシールの使用には別売りのシーリングガン (VSLCG: 税抜価格12,900円/1本)、シールプライマー (VPM100F: 税抜価格1,820円/1缶) が必要です。 ※ 留め金具とジョイナー類は工法や下地に応じて必ず専用品をご使用ください。純正部材以外は使用できません。 ※ ジョイント部の目地は、ずれる事があります。 ※ シーリングをしない木口面 (縦張り時の下端木口面含む) は、木口シーラーをまんべんなく塗り、乾燥後補修塗料を塗布してください。 ※ 補修塗料の塗布面積が大きくなると違和感が生じますので、できるだけ小さく塗布してください。 ※ 横張り施工の場合、留め金具にはリングネイル① (P.181) を、窓まわりなど留め金具の使えない部分にはリングネイル②、③を、必ず先穴をあけてご使用ください。リングネイル②はVMZ2、VMZ5HBN使用時、リングネイル③はVMZ15HBN使用時にそれぞれご使用ください。 ※ 縦張り施工の場合、留め金具には木ビス① (P.181) を、窓まわりなど留め金具の使えない部分にはリングネイル②を、必ず先穴をあけてご使用ください。 ※ リングネイル②、③は近似色の設定です。 ※ 15mm金具は鉄骨造1時間耐火用と一般用の2種類の設定となります。鉄骨造1時間耐火にはVMZ15HBをご使用ください。

※ この表示のある商品は発注後2週間前後(除く土日)の納入となります。納期をご確認ください。

この紙面に掲載の価格はメーカー希望小売価格です。消費税・施工費用・運賃は含まれておりません。印刷物のため、実物の色柄と多少異なる場合がございます。

シーリング
レス工法

セルフッ素
コート
plus

塗膜の
変色・褪色
15年保証

共通
施工部材
P.181

施工
関連部材

横張り
通気金具留め
(15mm)
P.238

横張り
金具留め
(5mm)
P.240

横張り
金具留め
(2mm)
P.242

縦張り
通気金具留め
(15mm)
P.244

縦張り
金具留め
(5mm)
P.246

横・縦張り
釘留め
P.248

三辺
合ひ切り工法
P.250

新四辺
合ひ切り工法
P.260

円/㎡

12,000

11,000

10,000

9,000

8,000

7,000

6,000

5,000

4,000

AT-WALL 15P LUMIFLON

ドーナズ16P

セルフッ素コート plus
詳しくは >>> P.34~P.49



スクエア基調の割り石柄の端正な表情が、シンプルモダンの建物をスタイリッシュに演出します。

	適用下地・工法				地域	
	胴縁なし	木胴縁	鉄骨胴縁	木胴縁	一般	寒冷
釘留め	×	×	×	×	○	○
金具留め(2mm)	×	○	×	×	不燃材料認定番号	
金具留め(5mm)	×	○	×	○*	QM-0668	
通気金具留め(15mm)	○	×	○	×	※準不燃材料認定番号となります。	

防火・準耐火認定についてはP.352をご参照ください。※P.344の技術指針をご参照ください。

耐火構造認定番号	準耐火構造認定番号	防火構造認定番号
(非耐力壁)1時間耐火	1時間準耐火(耐火4等級相当)	45分準耐火(耐火3等級相当)
断熱材なし:FP060NE-0252(1) 断熱材あり:FP060NE-0252(2)	QF060BE-9225	QF045BE-9226
		木造:PC030BE-9201 鉄骨:PC030BE-9202

16mm厚

工法 | 金具留め工法

- 塗膜の变色・褪色 15年保証 (→P.69)
- 製品本体保証 (→P.82)
- エクセレントシール保証 (→P.87)
- 耐火等級4等級 (→P.357)
- 劣化軽減関連商品
- トップクリアー
- 親水性フッ素
- 防汚性
- マルチトーン
- ヨコ張り
- 縦張り
- eco 長寿命 防汚性 (→P.322)

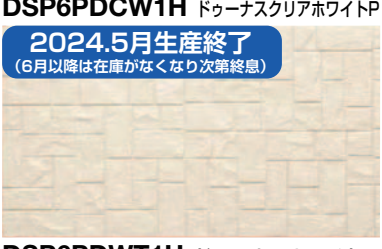
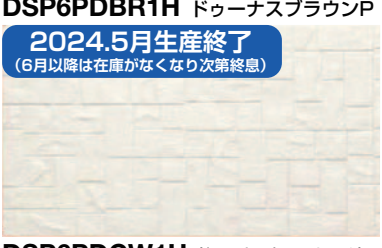

外観上のご注意について、P.392を必ずお読みください。 DSP6PDWT1H



※ 特殊クリアー塗装を施しているため、凹部が白く濁って見えることがあります。

※1: この同質出隅は本体を縦張りに施工した際に同方向に柄が流れるようにデザインされています。柄の方向にご注意ください。同質出隅商品を釘打ちする際は必ず先穴を開けてから施工してください。

本体 税抜価格	11,300円/1枚 (8,196円/㎡)
共通 施工部材	P.181

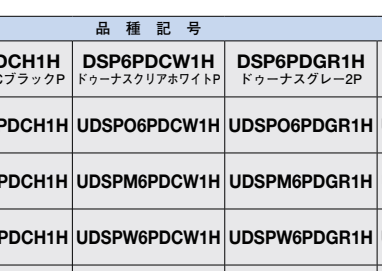
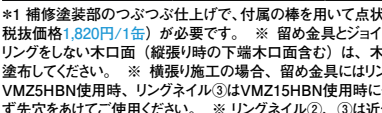

※1 補修塗装部のつづつ仕上げで、付属の棒を用いて点状に塗料を塗布してください。 ※ エクセレントシールの使用には別売りのシーリングガン(VSLCG:税抜価格12,900円/1本)、シールプライマー(VPM100F:税抜価格1,820円/1缶)が必要です。 ※ 留め金具とジョイナー類は工法や下地に応じて必ず専用品をご使用ください。純正部材以外は使用できません。 ※ ジョイント部の目地は、ずれる事があります。 ※ シーリングをしない木口面(縦張り時の下端木口面含む)は、木ローラーをまんべんなく塗り、乾燥後補修塗料を塗布してください。 ※ 補修塗料の塗布面積が大きくなると違和感が生じますので、できるだけ小さく塗布してください。 ※ 縦張り施工の場合、留め金具にはリングネイル①(P.181)を、窓まわりなど留め金具の使えない部分にはリングネイル②、③を、必ず先穴をあけてご使用ください。リングネイル②はVMZ2、VMZ5HBN使用時、リングネイル③はVMZ15HBN使用時にそれぞれご使用ください。 ※ 縦張り施工の場合、留め金具には木ビス①(P.181)を、窓まわりなど留め金具の使えない部分にはリングネイル②を、必ず先穴をあけてご使用ください。 ※ リングネイル②、③は近似色の設定です。 ※15mm金具は鉄骨造1時間耐火用と一般用の2種類の設定となります。鉄骨造1時間耐火にはVMZ15HBをご使用ください。

この紙面に掲載の価格はメーカー希望小売価格です。消費税・施工費用・運賃は含まれておりません。印刷物のため、実物の色柄と多少異なる場合がございます。

シーリングレス工法

セルフッ素コート plus

共通 施工部材 P.181

施工 関連部材

横張り 通気金具留め(15mm) P.238

横張り 金具留め(5mm) P.240

横張り 金具留め(2mm) P.242

縦張り 通気金具留め(15mm) P.244

縦張り 金具留め(5mm) P.246

横・縦張り 釘留め P.248

三辺 合わせ工法 P.250

新四辺 合わせ工法 P.260

円/㎡
12,000
11,000
10,000
9,000
8,000
7,000
6,000
5,000
4,000

スヴェルトP

無機質な細石積みデザイン。
洗練されたシンプルモダンイメージを演出します。
汚れを洗い流すセルフクリーニング機能つき商品です。



施工例はHPをご覧ください。

	適用下地・工法				地域	
	木造 胴縁なし	木造 木胴縁	鉄骨造 鉄骨胴縁	鉄骨造 木胴縁	一般	寒冷
釘留め	×	×	×	×	○	○
金具留め(2mm)	×	○	×	×	不燃材料認定番号	
金具留め(5mm)	×	○	×	○*	QM-0668	
通気金具留め(15mm)	○	×	○	×	※準不燃材料認定番号となります。	
防火・準耐火認定についてはP.352をご参照ください。*P.344の技術指針をご参照ください。						
耐火構造認定番号	準耐火構造認定番号		防火構造認定番号			
(非耐力壁)1時間耐火	1時間準耐火(耐火4等級相当)		45分準耐火(耐火3等級相当)		防火構造(耐火2等級相当)	
断熱材なし:FP060NE-0252(1) 断熱材あり:FP060NE-0252(2)	QF060BE-9225	QF045BE-9226		木造:PC030BE-9201 鉄骨:PC030BE-9202		

工法 | 金具留め工法

塗膜の
変色・褪色
保証
15年保証
(→P.23)

製品本体
保証
(→P.82)

エクセレント
シール保証
(→P.87)

耐火等級
4等級
(→P.357)

劣化軽減
関連商品

トップ
クリアー

親水性
フッ素

防汚性

マルチ
トーン

ヨコ張り



SLP5PSC1M スヴェルトチャコールP



SLP5PSF1M スヴェルトブラック2P



SLP5PSGR1M スヴェルトグレーP

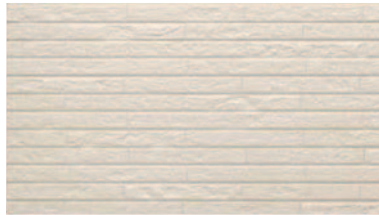

SLP5PSHT1M スヴェルトホワイトP



SLP5PSM1M スヴェルトブラウン2P



SLP5PSV1M スヴェルトアイボリーP



外観上のご注意について、P.392を必ずお読みください。
SLP5PSHT1M



■表面アップ写真 ※

※ 特殊クリアー塗装を施しているため、凹部が白く濁って見えることがあります。

本体 税抜価格	11,300円/1枚 (8,196円/㎡)
共通 施工部材	P.181

品名	品種記号						税抜価格	梱包	サイズ/仕様
本体名	SLP5PSC1M スヴェルトチャコールP	SLP5PSF1M スヴェルトブラック2P	SLP5PSGR1M スヴェルトグレーP	SLP5PSHT1M スヴェルトホワイトP	SLP5PSM1M スヴェルトブラウン2P	SLP5PSV1M スヴェルトアイボリーP	11,300円/1枚 (8,196円/㎡)	2枚/1梱包 (約24kg/1枚)	15×455×3,030mm
O 同質出隅	USLP05PSC1M	USLP05PSF1M	USLP05PSGR1M	USLP05PSHT1M	USLP05PSM1M	USLP05PSV1M	4,910円/1本 (10,791円/㎡)	4本/1箱	90×90×455mm (内寸:75×75×455mm)
M 同質ミドル出隅 受	USLPM5PSC1M	USLPM5PSF1M	USLPM5PSGR1M	USLPM5PSHT1M	USLPM5PSM1M	USLPM5PSV1M	5,680円/1本 (12,484円/㎡)	4本/1箱	105×105×455mm (内寸:90×90×455mm)
W 同質ワイド出隅 受	USLPW5PSC1M	USLPW5PSF1M	USLPW5PSGR1M	USLPW5PSHT1M	USLPW5PSM1M	USLPW5PSV1M	6,060円/1本 (13,319円/㎡)	4本/1箱	135×135×455mm (内寸:120×120×455mm)
エクセレントシール	VSLM5DCA	VSLM5KSB	VSLM5GMT	VSLM5XSN	VSLM5BR	VSLM5XSV	7,410円/1本	20本/1ケース	500mL
補修塗料	VHTF2PSCN	VHTF1PSF*2	VHTF2PSGRN	VHTF1PSHT*2	VHTF1PBW*2	VHTF2PSVN	8,290円/1セット	2缶/1セット	80g×2
つぶつぶ補修塗料*1	-	-	VHTY1MSP	VHTY1MSP	-	VHTY1MSP	1,980円/1缶	1缶	80g
つぶつぶ補修塗料*1	VHTY1LSGP	VHTY1LSGP	VHTY1IWWP	VHTY1LSGP	VHTY1LSGP	VHTY1LSGP	1,980円/1缶	1缶	80g
リングネイル②	VRN50DCA	VRN50PB	VRN50CG	VRN50NW	VRN50BR	VRN50IWW	9,090円/1箱	約550本/1箱	2.4φ×50mm
リングネイル③	VRN60DCA	VRN60PB	VRN60CG	VRN60NW	VRN60BR	VRN60IWW	7,510円/1箱	約450本/1箱	2.4φ×60mm

*1 補修塗装部のつぶつぶ仕上げで、付属の棒を用いて点状に塗料を塗布してください。 *2 VHTF1PSF、VHTF1PSHT、VHTF1PBW:税抜価格4,150円/1セット 80g 1缶/1セット ※ エクセレントシールの使用には別売りのシーリングガン (VSLCG:税抜価格12,900円/1本)、シールプライマー (VPM100F:税抜価格1,820円/1缶) が必要です。 ※ 留め金具とジョイナー類は工法や下地に応じて必ず専用商品をご使用ください。純正部材以外は使用できません。 ※ ジョイント部の目地は、ずれる事があります。 ※ シーリングをしない木口面は、木口シーラーをまんべんなく塗り、乾燥後補修塗料を塗布してください。 ※ 補修塗料の塗布面積が大きくなると違和感が生じますので、できるだけ小さく塗布してください。 ※ 横張り施工の場合、リングネイル① (P.181) は留め金具に、リングネイル②、③は窓まわりなど留め金具の使えない部分で、必ず先穴をあけてご使用ください。リングネイル②はVMZ2、VMZ5HBN使用時、リングネイル③はVMZ15HBN使用時にそれぞれにご使用ください。 ※ リングネイル②、③は近似色の設定です。 ※ 15mm金具は鉄骨造1時間耐火用と一般用の2種類の設定となります。鉄骨造1時間耐火にはVMZ15HBをご使用ください。

受 この表示のある商品は発注後2週間前後(除く土日)の納入となります。納期をご確認ください。

この紙面に掲載の価格はメーカー希望小売価格です。消費税・施工費用・運賃は含まれておりません。印刷物のため、実物の色柄と多少異なる場合がございます。

シーリング
レス工法

セルフッ素
コート
plus

塗膜の
変色・褪色
保証
15年保証

共通
施工部材
P.181

施工
関連部材
横張り
通気金具留め
(15mm)
P.238

横張り
金具留め
(5mm)
P.240

横張り
金具留め
(2mm)
P.242

縦張り
通気金具留め
(15mm)
P.244

縦張り
金具留め
(5mm)
P.246

横・縦張り
釘留め
P.248

三辺
合わせり工法
P.250

新四辺
合わせり工法
P.260

円/㎡

12,000

11,000

10,000

9,000

8,000

7,000

6,000

5,000

4,000

AT-WALL 15PF セルフッ素コート plus

詳しくは >>> P.34~P.49

	適用下地・工法				地域	
	木造		鉄骨造		一般	寒冷
釘留め	胴縁なし	木胴縁	鉄骨胴縁	木胴縁	○	○
金具留め(2mm)	×	○	×	×	不燃材料認定番号	
金具留め(5mm)	×	○	×	○*	QM-0668	
通気金具留め(15mm)	○	×	○	×	※準不燃材料認定番号となります。	

防火・準耐火認定についてはP.352をご参照ください。*P.344の技術指針をご参照ください。

耐火構造認定番号	準耐火構造認定番号	防火構造認定番号
(非耐力壁)1時間耐火	1時間準耐火(耐火4等級相当)	45分準耐火(耐火3等級相当)
断熱材なし:FP060NE-0252(1) 断熱材あり:FP060NE-0252(2)	QF060BE-9225	QF045BE-9226
		防火構造(耐火2等級相当) 木造:PC030BE-9201 鉄骨:PC030BE-9202

モノトーン仕上げでより幅広いスタイルに対応。
素材感が際立つ、極細石積みのベース柄です。

16mm厚

工法 | 金具留め工法

- 塗膜の
変色・褪色
保証
15年保証
(→P.69)
- 製品本体
保証
(→P.82)
- エクセレント
シール保証
(→P.87)
- 耐火等級
4等級
(→P.357)
- 劣化軽減
関連商品
- トップ
クリアー
- 親水性
フッ素
- 防汚性
- モノ
トーン
- ヨコ張り
- eco 長寿命 防汚性 (→P.322)

シーリングレス工法

セルフッ素コート plus



FRP6PSH クリアホワイトP



FRP6PSI ライトアイボリーP

2024.5月生産終了
(6月以降は在庫がなくなり次第終了)



FRP6PSL ライトソフトグレーP



外観上のご注意について、P.392を必ずお読みください。 FRP6PSH

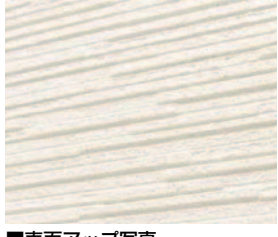

■表面アップ写真

本体 税抜価格	10,300円/1枚 (7,471円/㎡)
共通 施工部材	P.181

塗膜の
変色・褪色
保証
15年保証

共通
施工部材
P.181

施工
関連部材
横張り
通気金具留め
(15mm)
P.238

横張り
金具留め
(5mm)
P.240

横張り
金具留め
(2mm)
P.242

縦張り
通気金具留め
(15mm)
P.244

縦張り
金具留め
(5mm)
P.246



横・縦張り
釘留め
P.248

三辺
合わせ工法
P.250

新四辺
合わせ工法
P.260

円/㎡

12,000
11,000
10,000
9,000
8,000
7,000
6,000
5,000
4,000

品名	品種記号			税抜価格	梱包	サイズ/仕様
本体名	FRP6PSH クリアホワイトP	FRP6PSI ライトアイボリーP	FRP6PSL ライトソフトグレーP	10,300円/1枚 (7,471円/㎡)	2枚/1梱包 (約25kg/1枚)	16×455×3,030mm
O 同質出隅	UFRPO6PSH	UFRPO6PSI	UFRPO6PSL	4,910円/1本 (10,791円/㎡)	4本/1箱	91×91×455mm (内寸:75×75×455mm)
M 同質ミドル出隅 	UFRPM6PSH	UFRPM6PSI	UFRPM6PSL	5,680円/1本 (12,484円/㎡)	4本/1箱	106×106×455mm (内寸:90×90×455mm)
W 同質ワイド出隅 	UFRPW6PSH	UFRPW6PSI	UFRPW6PSL	6,060円/1本 (13,319円/㎡)	4本/1箱	136×136×455mm (内寸:120×120×455mm)
エクセレントシール	VSLM5KSW	VSLM5IVW	VSLM5NLS	7,410円/1本	20本/1ケース	500ml
補修塗料	VHTF1PCR	VHTF1PSI	VHTF1PSL	4,150円/1缶	1缶	80g
つぶつぶ補修塗料	VHTY1MSP	VHTY1MSP	VHTY1MSP	1,980円/1缶	1缶	80g
リングネイル②	VRN50CLW	VRN50IVW	VRN50LSG	9,090円/1箱	約550本/1箱	2.4φ×50mm
リングネイル③	VRN60CLW	VRN60IVW	VRN60LSG	7,510円/1箱	約450本/1箱	2.4φ×60mm

※ エクセレントシールの使用には別売りのシーリングガン (VSLCG: 税抜価格12,900円/1本)、シールプライマー(VPM100F: 税抜価格1,820円/1缶) が必要です。 ※ 留め金具とジョイナー類は工法や下地に
 応じて必ず専用品をご使用ください。純正部材以外は使用できません。 ※ ジョイント部の目地は、ずれる事があります。 ※ シーリングをしない木口面は、木口シーラーをまんべんなく塗り、乾燥後補修塗料を塗布して
 ください。 ※ 補修塗料の塗布面積が大きくなると違和感が生じますので、できるだけ小さく塗布してください。 ※ 横張り施工の場合、リングネイル① (P.181) は留め金具に、リングネイル②、③は窓まわりなど留
 め金具の使えない部分で、必ず先穴をあけてご使用ください。リングネイル②はVMZ2、VMZ5HBN使用時、リングネイル③はVMZ15HBN使用時にそれぞれにご使用ください。 ※ リングネイル②、③は近似色の
 設定です。 ※ 15mm金具は鉄骨造1時間耐火用と一般用の2種類の設定となります。鉄骨造1時間耐火にはVMZ15HBをご使用ください。

 この表示のある商品は発注後2週間前後(除く土日)の納入となります。納期をご確認ください。
 この紙面に掲載の価格はメーカー希望小売価格です。消費税・施工費用・運賃は含まれておりません。印刷物のため、実物の色柄と多少異なる場合がございます。

モザイクストーンロンテP

施工例はHPをご覧ください。



スクエア基調の石をランダムに積み上げたデザインは、建物をやさしく上品に彩ります。

工法 | **金具留め工法**

- 塗膜の
変色・褪色
15年保証
(→P.82)
- 製品本体
保証
(→P.82)
- エクセレント
シール保証
(→P.87)
- 耐火等級
4等級
(→P.357)
- 劣化軽減
関連商品
- トップ
クリアー
- 親水性
フッ素
- 防汚性
- モノ
トーン
- ヨコ張り
- eco 長寿命
防汚性
(→P.322)



MZP5PCR クリアホワイトP

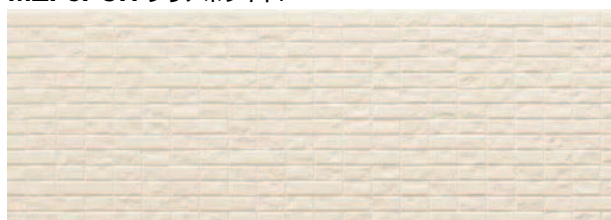

MZP5PWT ナチュラルホワイトP



外観上のご注意について、P.392を必ずお読みください。

MZP5PCR

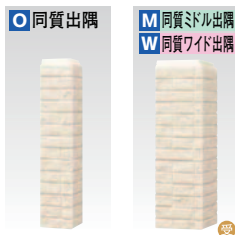

■表面アップ写真

本体 税抜価格	10,300円/1枚 (7,471円/㎡)
共通 施工部材	P.181

品名	品種記号		税抜価格	梱包	サイズ/仕様
本体名	MZP5PCR クリアホワイトP	MZP5PWT ナチュラルホワイトP	10,300円/1枚 (7,471円/㎡)	2枚/1梱包 (約24kg/1枚)	15×455×3,030mm
O 同質出隅	UMZPH5PCR	UMZPH5PWT	4,910円/1本 (10,791円/㎡)	4本/1箱	90×90×455mm (内寸:75×75×455mm)
M 同質ミドル出隅	UMZPM5PCR	UMZPM5PWT	5,680円/1本 (12,484円/㎡)	4本/1箱	105×105×455mm (内寸:90×90×455mm)
W 同質ワイド出隅	UMZPW5PCR	UMZPW5PWT	6,060円/1本 (13,319円/㎡)	4本/1箱	135×135×455mm (内寸:120×120×455mm)
エクセレントシール	VSLM5KSW	VSLM5XSN	7,410円/1本	20本/1ケース	500ml
補修塗料	VHTF1PCR	VHTF1PNW	4,150円/1缶	1缶	80g
リングネイル②	VRN50CLW	VRN50NW	9,090円/1箱	約550本/1箱	2.4φ×50mm
リングネイル③	VRN60CLW	VRN60NW	7,510円/1箱	約450本/1箱	2.4φ×60mm

※ エクセレントシールの使用には別売りのシーリングガン (VSLCG: 税抜価格12,900円/1本)、シールプライマー (VPM100F: 税抜価格1,820円/1缶) が必要です。 ※ 留め金具とジョイナー類は工法や下地に
して必ず専用品をご使用ください。純正部材以外は使用できません。 ※ ジョイント部の目地は、ずれる事があります。 ※ シーリングをしない木口面は、木口シーラーをまんべんなく塗り、乾燥後補修塗料を塗布して
ください。 ※ 補修塗料の塗布面積が大きくなると違和感が生じますので、できるだけ小さく塗布してください。 ※ 横張り施工の場合、リングネイル① (P.181) は留め金具に、リングネイル②、③は窓まわりなど留
め金具の使えない部分で、必ず先穴をあけてご使用ください。リングネイル②はVMZ2、VMZ5HBN使用時、リングネイル③はVMZ15HBN使用時にそれぞれにご使用ください。 ※ リングネイル②、③は近似色の
設定です。 ※ 15mm金具は鉄骨造1時間耐火用と一般用の2種類の設定となります。鉄骨造1時間耐火にはVMZ15HBをご使用ください。

この表示のある商品は発注後2週間前後(除く土日)の納入となります。納期をご確認ください。
この紙面に掲載の価格はメーカー希望小売価格です。消費税・施工費用・運賃は含まれておりません。印刷物のため、実物の色柄と多少異なる場合がございます。

シーリング
レス工法

セルフッ素
コート
plus

塗膜の
変色・褪色
15年保証

共通
施工部材

P.181

施工
関連部材

横張り
通気金具留め
(15mm)

P.238

横張り
金具留め
(5mm)

P.240

横張り
金具留め
(2mm)

P.242

縦張り
通気金具留め
(15mm)

P.244

縦張り
金具留め
(5mm)

P.246

横・縦張り
釘留め

P.248

三辺
合ひかり工法

P.250

新四辺
合ひかり工法

P.260

円/㎡

12,000

11,000

10,000

9,000

8,000

7,000

6,000

5,000

4,000

太陽光に照らされて反射する波をイメージした、
横基調のシンプルなデザイン。

15mm厚

工法 | 金具留め工法

- 塗膜の
変色・褪色
保証
15年保証
(→P.60)
- 製品本体
保証
(→P.82)
- エクセレント
シール保証
(→P.87)
- 耐火等級
4等級
(→P.357)
- 劣化軽減
関連商品
- トップ
クリアー
- 親水性
フッ素
- 防汚性
- モノ
トーン
- ヨコ張り
- 縦張り
- eco 長寿命
防汚性
(→P.322)

	適用下地・工法				地域	
	木造		鉄骨造		一般	寒冷
釘留め	×	×	×	×	○	○
金具留め(2mm)	×	○	×	×	不燃材料認定番号	
金具留め(5mm)	×	○	×	○*	QM-0668	
通気金具留め(15mm)	○	×	○	×	※不燃材料認定番号となります。	

防火・準耐火認定についてはP.352をご参照ください。※P.344の技術指針をご参照ください。

耐火構造認定番号	準耐火構造認定番号	防火構造認定番号
(非耐力壁)1時間耐火	1時間準耐火(耐火4等級相当)	45分準耐火(耐火3等級相当)
断熱材なし:FP060NE-0252(1) 断熱材あり:FP060NE-0252(2)	QF060BE-9225	QF045BE-9226
		防火構造(耐火2等級相当) 木造:PC030BE-9201 鉄骨:PC030BE-9202

シーリング
レス工法

セルフッ素
コート
plus

共通
施工部材

施工
関連部材

横張り
通気金具留め
(15mm)

横張り
金具留め
(5mm)

横張り
金具留め
(2mm)

縦張り
通気金具留め
(15mm)

縦張り
金具留め
(5mm)

横・縦張り
釘留め

三辺
合はり工法

新四辺
合はり工法

円/m²

- 12,000
- 11,000
- 10,000
- 9,000
- 8,000
- 7,000
- 6,000
- 5,000
- 4,000

RIPP5PAWN MSアクアホワイトP



RIPP5PLA ネイビーP



RIPP5PNEW MSニュートラルホワイトP



RIPP5PWT MSナチュラルホワイトP



施工上の注意

この商品は、所々に施したR(アール)形状の意匠が特徴です。位置合わせ
をすることをおすすめします。



外観上のご注意について、P.392を必ずお読みください。

RIPP5PNEW



※1: この同質出隅は本体を縦張りに施工した際
に同方向に柄が流れるようにデザインされています。柄の方向にご注意
ください。
同質出隅商品を釘打ちする際は必ず先
穴を開けてから施工してください。

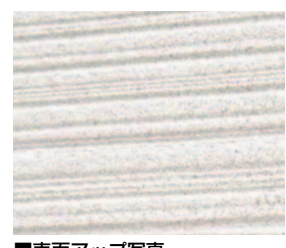

■表面アップ写真

本 体 税抜価格	10,300円/1枚 (7,471円/m ²)
共 通 施工部材	P.181

品名	品 種 記 号				税 抜 価 格	梱 包	サイズ/仕様
本 体 名	RIPP5PAWN MSアクアホワイトP	RIPP5PLA ネイビーP	RIPP5PNEW MSニュートラルホワイトP	RIPP5PWT MSナチュラルホワイトP	10,300円/1枚 (7,471円/m ²)	2枚/1梱包 (約24kg/1枚)	15×455×3,030mm
同質出隅	URIPPH5PAWN	URIPPH5PLA	URIPPH5PNEW	URIPPH5PWT	4,910円/1本 (10,791円/m)	4本/1箱	90×90×455mm (内寸:75×75×455mm)
M 同質ミドル出隅 受	URIPPM5PAWN	URIPPM5PLA	URIPPM5PNEW	URIPPM5PWT	5,680円/1本 (12,484円/m)	4本/1箱	105×105×455mm (内寸:90×90×455mm)
W 同質ワイド出隅 受	URIPPW5PAWN	URIPPW5PLA	URIPPW5PNEW	URIPPW5PWT	6,060円/1本 (13,319円/m)	4本/1箱	135×135×455mm (内寸:120×120×455mm)
L 同質長尺出隅※1 受	URIPPH9PAWN	URIPPH9PLA	URIPPH9PNEW	URIPPH9PWT	16,640円/1本 (5,492円/m)	2本/1箱	90×90×3,030mm (内寸:75×75×3,030mm)
エクセレントシール	VSLM5PAWN	VSLM5NBKN	VSLM5PNEW	VSLM5XSN	7,410円/1本	20本/1ケース	500mm
補修塗料	VHTF1PAWN	VHTF1PNBK	VHTF1PNEW	VHTF1PWT	4,150円/1缶	1缶	80g
つぶつぶ補修塗料	VHTY1MSP	—	VHTY1MSP	VHTY1MSP	1,980円/1缶	1缶	80g
リングネイル②	VRN50AQW	VRN50PB	VRN50CLW	VRN50NW	9,090円/1箱	約550本/1箱	2.4φ×50mm
リングネイル③	VRN60AQW	VRN60PB	VRN60CLW	VRN60NW	7,510円/1箱	約450本/1箱	2.4φ×60mm
スリム中間水切り	URT221PW	URT221PB2	URT221KSW2	URT221NW	5,150円/1本	5本/1ケース	φ=3,050mm

※ エクセレントシールの使用には別売りのシーリングガン (VSLCG: 税抜価格12,900円/1本)、シールプライマー (VPM100F: 税抜価格1,820円/1缶) が必要です。 ※ 留め金具とジョイナー類は工法や下地に
応じて必ず専用品をご使用ください。純正部材以外は使用できません。 ※ ジョイント部の目地は、ずれる事があります。 ※ シーリングをしない木口面(縦張り時の下端木口面含む)は、
木口シーラーをまんべんなく塗り、乾燥後補修塗料を塗布してください。 ※ 補修塗料の塗布面積が大きくなると違和感が生じますので、できるだけ小さく塗布してください。 ※ 横張り施工の場合、
留め金具にはリングネイル① (P.181) を、窓まわりなど留め金具の使えない部分にはリングネイル②、③を、必ず先穴をあけてご使用ください。
※ 縦張り施工の場合、留め金具には木ビス① (P.181) を、窓まわりなど留め金具の使えない部分にはリングネイル②を、必ず先穴をあけてご使用ください。 ※ リングネイル②、③は近似色の設定です。 ※
15mm金具は鉄骨造1時間耐火用と一般用の2種類の設定となります。鉄骨造1時間耐火にはVMZ15HBをご使用ください。

この表示のある商品は発注後2週間前後(除く土日)の納入となります。納期をご確認ください。
この紙面に掲載の価格はメーカー希望小売価格です。消費税・施工費用・運賃は含まれておりません。印刷物のため、実物の色柄と多少異なる場合がございます。

共通施工部材

工法 | 金具留め工法

■横張り用施工関連部材

■通気金具留め(15mm)工法

品名	通気金具留め(15mm)工法*					
	留め金具	スターター金具	出隅用留め金具	ハット形ジョイナー	片ハット形ジョイナー	スぺーサー-15
仕様	70×54.5mm ℓ=3,050mm	40×54.5mm ℓ=3,030mm	40×54.5mm ℓ=3,030mm	40×40×15mm	40×40×15mm	40×40×15mm
材質	高耐食めつき鋼板	ガルバリウム鋼板	高耐食めつき鋼板	ガルバリウム鋼板	ガルバリウム鋼板	発泡ポリプロピレン
梱包	50個/1袋	5本/1箱	50個/1袋	20本/1ケース	20本/1ケース	100個/1袋
税抜価格	12,340円/1袋	4,550円/1本	9,720円/1袋	1,950円/1本	1,950円/1本	25,790円/1袋
外形						
品種記号	VMZ15HBN	USRT15	VMZ15DS	URM18	URMS18	VSP15

※通気留め金具(15mm)は指定のビスで留め付けてください。

■金具留め(5mm)工法

品名	金具留め(5mm)工法*					
	留め金具	スターター金具	出隅用留め金具	ハット形ジョイナー	片ハット形ジョイナー	スぺーサー-5
仕様	76×60.5mm ℓ=3,050mm	40×50mm	40×50mm	ℓ=3,030mm	ℓ=3,030mm	40×40×5mm
材質	高耐食めつき鋼板	ガルバリウム鋼板	高耐食めつき鋼板	ガルバリウム鋼板	ガルバリウム鋼板	発泡ポリプロピレン
梱包	50個/1袋	5本/1箱	50個/1袋	20本/1ケース	20本/1ケース	100個/1袋
税抜価格	9,950円/1袋	2,850円/1本	7,330円/1袋	1,010円/1本	1,010円/1本	8,590円/1袋
外形						
品種記号	VMZ5HBN	USRT5	VMZ5DS	URM8	URMS8	VSP5

※留め金具(5mm)はビスまたは釘で留め付けてください。

■金具留め(2mm)工法・木下地専用

品名	金具留め(2mm)工法・木下地専用*				
	留め金具	スターター金具	ハット形ジョイナー	片ハット形ジョイナー	スぺーサー-2
仕様	50×40mm ℓ=3,050mm	ℓ=3,030mm	ℓ=3,030mm	ℓ=2,000mm	40×40×2mm
材質	高耐食めつき鋼板	ガルバリウム鋼板	ガルバリウム鋼板	ガルバリウム鋼板	発泡ポリプロピレン
梱包	50個/1袋	5本/1箱	20本/1ケース	20本/1ケース	100個/1袋
税抜価格	5,680円/1袋	2,080円/1本	830円/1本	610円/1本	5,160円/1袋
外形					
品種記号	VMZ2	USRTGN	URM4	URMS4	VSP2

※留め金具(2mm)は釘で留め付けてください。

■縦張り用施工関連部材 ◆縦張り通気金具留め工法用部材についてはP.244をご参照ください

品名	留め金具	たて張りスターター-5	スリム中間水切り	木ビス①
仕様	76×60.5mm	ℓ=2,000mm	ℓ=3,050mm	4φ×16mm
材質	高耐食めつき鋼板	ガルバリウム鋼板	ガルバリウム鋼板	ステンレス
梱包	50個/1袋	5本/1箱	5本/1ケース	500本/1箱
税抜価格	9,950円/1袋	5,290円/1本	5,150円/1本	14,430円/1箱
外形				
品種記号	VMZ5HBN	UVRT5	URT221	VTN16

P.280、P.281のおすすめカラー対応表をご参照ください。スリム中間水切りは本体同色対応ではありません。
※縦張りの(通気)留め金具は指定のビスで留め付けてください。

■材質一覧

品名	品種記号	材質
エクセレントシール	VSLM5***	1成分型変成シリコン系
補修塗料	VHTF***	溶剤系フッ素
つぶつぶ補修塗料	VHTY1***	溶剤系アクリル
リングネイル①	VRN45	ステンレス
リングネイル②	VRN50***	ステンレス
リングネイル③	VRN60***	ステンレス
スリム中間水切り	URT221***	ガルバリウム鋼板

■共通施工部材

品名	木口シーラー	留め金具用木ビス38mm	リングネイル①
仕様	200g	3.5φ×38mm	2.4φ×45mm
材質	溶剤系ウレタン	ステンレス	ステンレス
梱包	1缶	500本/1箱	約610本/1箱
税抜価格	3,760円/1缶	11,000円/1箱	7,110円/1箱
外形			
品種記号	VKS2	VTN38	VRN45

※シーリングをしない木口面(縦張り時の下端木口面含む)は、木口シーラーをまんべんなく塗り、乾燥後補修塗料を塗布してください。
※横張り施工の場合、留め金具にはリングネイル①を必ず先穴をあけてご使用ください。リングネイル②、③は各商品ページをご覧ください。
※縦張り施工の場合、留め金具には木ビス①を必ず先穴をあけてご使用ください。

15mm金具は鉄骨造1時間耐火用(VMZ15HB)と一般用(VMZ15HBN)の2種類の設定になります。一般用にはどちらの金具も混使用可ですが、鉄骨造1時間耐火には、VMZ15HBをご使用ください。

シーリングレス工法



施工関連部材

横張りの通気金具留め(15mm)
P.238

横張りの金具留め(5mm)
P.240

横張りの金具留め(2mm)
P.242

縦張りの通気金具留め(15mm)
P.244

縦張りの金具留め(5mm)
P.246

横・縦張りの釘留め
P.248

三辺合わせ工法
P.250

新四辺合わせ工法
P.260

円/m²

12,000
11,000
10,000
9,000
8,000
7,000
6,000
5,000
4,000

15

ファインアクセス15 / ペールブラック

AT-WALL 15

AT-WALL 15F

ファインアクセス15	P.183
フラットS15	P.184
●共通施工部材	P.185

ファインアクシス15

スタイリッシュな印象に仕上がるシャープなライン。シンプルモダンをはじめ、多彩な外観に使えるポーター柄です。

施工例はHPをご覧ください。



適用下地・工法	地域			
	木造		鉄骨造	
	胴縁なし	木胴縁	鉄骨胴縁	木胴縁
釘留め	×	○	×	×
金具留め(2mm)	×	○	×	×
金具留め(5mm)	×	○	×	○*
通気金具留め(15mm)	○	×	○	×

防火・準耐火認定についてはP.352をご参照ください。*P.344の技術指針をご参照ください。

耐火構造認定番号	準耐火構造認定番号	防火構造認定番号
(非耐力壁)1時間耐火	1時間準耐火(耐火4等級相当)	45分準耐火(耐火3等級相当)
断熱材なし:FP060NE-0252(1) 断熱材あり:FP060NE-0252(2)	QF060BE-9225	QF045BE-9226

防火構造(耐火2等級相当)
木造:PC030BE-9201
鉄骨:PC030BE-9202

工法 | 金具留め工法 | 釘留め工法 ※ ※釘留め工法とする際は必ず先穴をあけてから釘を打ってください。

製品本体保証 (-P.82) | エクセレントシール保証 (-P.87) | 耐火等級4等級 (-P.357) | 劣化軽減関連商品

アクリルエマルジョン | モノトーン | ヨコ張り | タテ張り

シーリング施工上の注意
純正マスキングテープ「非粗面サイディング用」(品番:VCM18H)をご使用ください。



FA5DBL1 ディープブルー

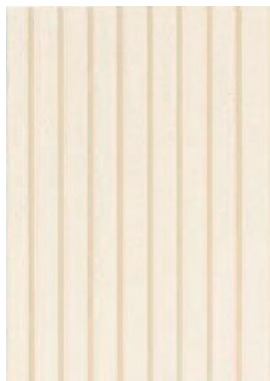

FA5NWT1 ナチュラルホワイト



外観上のご注意について、P.392を必ずお読みください。

FA5NWT1



FA5PB1 ベールブラック

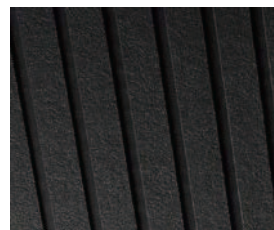

■表面アップ写真

本体 税抜価格	8,800円/1枚 (6,383円/㎡)
共通 施工部材	P.185

※ 同質出隅商品を釘打ちする際は必ず先穴を開けてから施工してください。

品名	品種記号			税抜価格	梱包	サイズ/仕様
本体名	FA5DBL1 ディープブルー	FA5NWT1 ナチュラルホワイト	FA5PB1 ベールブラック	8,800円/1枚 (6,383円/㎡)	2枚/1梱包 (約24kg/1枚)	15×455×3,030mm
同質出隅	UFAH5DBL1	UFAH5NWT1	UFAH5PB1	3,980円/1本 (8,747円/㎡)	4本/1箱	90×90×455mm (内寸:75×75×455mm)
同質長尺出隅	UAH59DBL1	UAH59NWT1	UAH59PB1	14,180円/1本 (4,680円/㎡)	2本/1箱	90×90×3,030mm (内寸:75×75×3,030mm)
同質長尺ミドル出隅	UAM59DBL1	UAM59NWT1	UAM59PB1	21,750円/1本 (7,178円/㎡)	2本/1箱	105×105×3,030mm (内寸:90×90×3,030mm)
エクセレントシール	VSLM5DBL	VSLM5XSN	VSLM5PB	7,410円/1本	20本/1ケース	500mm
補修塗料	VHTY1DBLN	VHTY1NWT	VHTY1PB	1,980円/1缶	1缶	80g
リングネイル②	VRN50NDB	VRN50NW	VRN50PB	9,090円/1箱	約550本/1箱	2.4φ×50mm
リングネイル③	VRN60NDB	VRN60NW	VRN60PB	7,510円/1箱	約450本/1箱	2.4φ×60mm
スリム中間水切り	URT221NDB	URT221NW	URT221PB2	5,150円/1本	5本/1ケース	φ=3,050mm

※ エクセレントシールの使用には別売りのシーリングガン (VSLCG: 税抜価格12,900円/1本)、シールプライマー (VPM100F: 税抜価格1,820円/1缶) が必要です。 ※ 留め金具とジョイナー類は工法や下地に依りて必ず専用品をご使用ください。純正部材以外は使用できません。 ※ ジョイント部の目地は、ずれる事があります。 ※ シーリングをしない木口面(縦張り時の下端木口面含む)は、木口シーラーをまんべんなく塗り、乾燥後補修塗料を塗布してください。 ※ 補修塗料の塗布面積が大きくなると違和感が生じますので、できるだけ小さく塗布してください。 ※ 横張り施工の場合、留め金具にはリングネイル① (P.185) を、窓まわりなど留め金具の使えない部分にはリングネイル②、③を、必ず先穴をあけてご使用ください。リングネイル②はVMZ2、VMZ5HBN使用時、リングネイル③はVMZ15HBN使用時にそれぞれご使用ください。 ※ 縦張り施工の場合、留め金具には木ビス① (P.185) を、窓まわりなど留め金具の使えない部分にはリングネイル②を、必ず先穴をあけてご使用ください。 ※ リングネイル②、③は近似色の設定です。 ※ 15mm金具は鉄骨造1時間耐火用と一般用の2種類の設定となります。鉄骨造1時間耐火にはVMZ15HBをご使用ください。

※ この表示のある商品は発注後2週間前後(除く土日)の納入となります。納期をご確認ください。

この紙面に掲載の価格はメーカー希望小売価格です。消費税・施工費用・運賃は含まれておりません。印刷物のため、実物の色柄と多少異なる場合がございます。

AT-WALL15F フラットS15

施工例はHPを
ご覧ください。



鉄骨下地向けや、
張り分け2階部分に最適な無塗装品。

	適用下地・工法				地域	
	木造		鉄骨造		一般	寒冷
釘留め	胴縁なし	木胴縁	鉄骨胴縁	木胴縁	○	○
金具留め(2mm)	×	○	×	×	不燃材料認定番号	
金具留め(5mm)	×	○	×	○*	NM-3294-1	
通気金具留め(15mm)	○	×	○	×		

防火・準耐火認定についてはP.352をご参照ください。*P.344の技術指針をご参照ください。

耐火構造認定番号	準耐火構造認定番号	防火構造認定番号
(非耐力壁)1時間耐火	1時間準耐火(耐火4等級相当)	防火構造(耐火2等級相当)
断熱材なし:FP060NE-0252(1) 断熱材あり:FP060NE-0252(2)	QF060BE-9225	QF045BE-9226
		木造:PC030BE-9201 鉄骨:PC030BE-9202

工法 | 金具留め工法 | 釘留め工法 ※ ※釘留め工法とする際は必ず先穴をあけてから釘を打ってください。

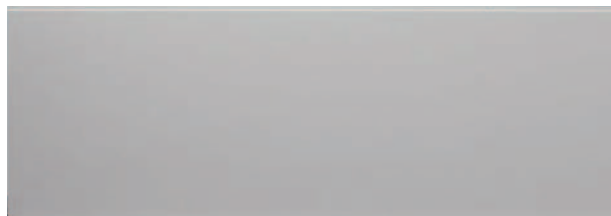

FSQ5 無塗装



FSQ553 無塗装

外観上のご注意について、P.392を必ずお読みください。

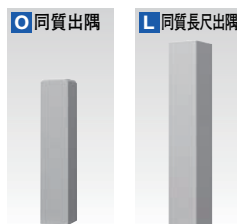

本体 税抜価格	8,100円/1枚 (5,875円/㎡)
共通 施工部材	P.185

品名	品種記号		税抜価格	梱包	サイズ/仕様
本体名 FSQ5 無塗装	FSQ5	FSQ553 無塗装	8,100円/1枚 (5,875円/㎡)	2枚/1梱包 (約25kg/1枚)	15×455×3,030mm
同質出隅	UFSQH5	UFSQH553	3,780円/1本 (8,308円/㎡)	4本/1箱	90×90×455mm (内寸:75×75×455mm)
同質長尺出隅	UAH591	UAH591	13,250円/1本 (4,373円/㎡)	2本/1箱	90×90×3,030mm (内寸:75×75×3,030mm)
リングネイル②	VRN50	VRN50	7,110円/1箱	約560本/1箱	2.4φ×50mm
リングネイル③	VRN60	VRN60	7,110円/1箱	約460本/1箱	2.4φ×60mm

*シーリング材は市販のノンブリードタイプをお使いください。 ※ 留め金具とジョイナー類は工法や下地に応じて必ず専用品をご使用ください。純正部材以外は使用できません。 ※ 横張り施工の場合、留め金具にはリングネイル①(P.185)を、窓まわりなど留め金具の使えない部分にはリングネイル②、③を必ず先穴を開けてご使用ください。リングネイル②はVMZ2、VMZ5HBN使用時、リングネイル③はVMZ15HBN使用時にそれぞれご使用ください。 ※ 縦張り施工の場合、留め金具には木ビス①を、窓廻りなど留め金具の使えない部分にはリングネイル②を必ず先穴を開けてご使用ください。 ※ リングネイル②、③は近似色の設定です。 ※ ジョイント部の目地は、ずれる事があります。 ※ 同質出隅商品を釘打ちする際は必ず先穴(釘径+0.5~0.6mm)をあけてから施工してください。 ※ シーリングをしない木口面(縦張り時の下端木口面含む)は、木口シーラーをまんべんなく塗り、乾燥後補修塗料を塗布してください。 ※ 補修塗料の塗布面積が大きくなると違和感が生じますので、できるだけ小さく塗布してください。 ※ 15mm金具は鉄骨造1時間耐火用と一般用の2種類の設定となります。鉄骨造1時間耐火にはVMZ15HBをご使用ください。

※ この表示のある商品は発注後2週間前後(除く土日)の納入となります。納期をご確認ください。

この紙面に掲載の価格はメーカー希望小売価格です。消費税・施工費用・運賃は含まれておりません。印刷物のため、実物の色柄と多少異なる場合がございます。

15mm厚



塗膜保証

共通
施工部材

P.185

施工
関連部材

横張り
通気金具留め
(15mm)
P.238

横張り
金具留め
(5mm)
P.240

横張り
金具留め
(2mm)
P.242

縦張り
通気金具留め
(15mm)
P.244

縦張り
金具留め
(5mm)
P.246

横・縦張り
釘留め
P.248

三辺
合い張り工法
P.250

新四辺
合い張り工法
P.260

円/㎡

- 12,000
- 11,000
- 10,000
- 9,000
- 8,000
- 7,000
- 6,000
- 5,000
- 4,000

AT-WALL15F 共通施工部材

工法 | 金具留め工法

■横張り用施工関連部材

■通気金具留め(15mm)工法

品名	通気金具留め(15mm)工法*					
	留め金具	スターター金具	出隅用留め金具	ハット形ジョイナー	片ハット形ジョイナー	スぺーサー-15
仕様	70×54.5mm ℓ=3,050mm	40×54.5mm ℓ=3,030mm	40×54.5mm ℓ=3,030mm	40×40×15mm	40×40×15mm	40×40×15mm
材質	高耐食めつき鋼板	ガルバリウム鋼板	高耐食めつき鋼板	ガルバリウム鋼板	ガルバリウム鋼板	発泡ポリプロピレン
梱包	50個/1袋	5本/1箱	50個/1袋	20本/1ケース	20本/1ケース	100個/1袋
税抜価格	12,340円/1袋	4,550円/1本	9,720円/1袋	1,950円/1本	1,950円/1本	25,790円/1袋
外形						
品種記号	VMZ15HBN	USRT15	VMZ15DS	URM18	URMS18	VSP15

※通気留め金具(15mm)は指定のビスで留め付けてください。

■金具留め(5mm)工法

品名	金具留め(5mm)工法*					
	留め金具	スターター金具	出隅用留め金具	ハット形ジョイナー	片ハット形ジョイナー	スぺーサー-5
仕様	76×60.5mm ℓ=3,050mm	40×50mm	40×50mm	ℓ=3,030mm	ℓ=3,030mm	40×40×5mm
材質	高耐食めつき鋼板	ガルバリウム鋼板	高耐食めつき鋼板	ガルバリウム鋼板	ガルバリウム鋼板	発泡ポリプロピレン
梱包	50個/1袋	5本/1箱	50個/1袋	20本/1ケース	20本/1ケース	100個/1袋
税抜価格	9,950円/1袋	2,850円/1本	7,330円/1袋	1,010円/1本	1,010円/1本	8,590円/1袋
外形						
品種記号	VMZ5HBN	USRT5	VMZ5DS	URM8	URMS8	VSP5

※留め金具(5mm)はビスまたは釘で留め付けてください。

■金具留め(2mm)工法・木下地専用

品名	金具留め(2mm)工法・木下地専用*				
	留め金具	スターター金具	ハット形ジョイナー	片ハット形ジョイナー	スぺーサー-2
仕様	50×40mm ℓ=3,050mm	ℓ=3,030mm	ℓ=3,030mm	ℓ=2,000mm	40×40×2mm
材質	高耐食めつき鋼板	ガルバリウム鋼板	ガルバリウム鋼板	ガルバリウム鋼板	発泡ポリプロピレン
梱包	50個/1袋	5本/1箱	20本/1ケース	20本/1ケース	100個/1袋
税抜価格	5,680円/1袋	2,080円/1本	830円/1本	610円/1本	5,160円/1袋
外形					
品種記号	VMZ2	USRTGN	URM4	URMS4	VSP2

※留め金具(2mm)は釘で留め付けてください。

■縦張り用施工関連部材 ◆縦張り通気金具留め工法用部材についてはP.244をご参照ください

品名	留め金具	たて張りスターター-5	スリム中間水切り	木ビス①
仕様	76×60.5mm ℓ=3,050mm	ℓ=2,000mm	ℓ=3,050mm	4φ×16mm
材質	高耐食めつき鋼板	ガルバリウム鋼板	ガルバリウム鋼板	ステンレス
梱包	50個/1袋	5本/1箱	5本/1ケース	500本/1箱
税抜価格	9,950円/1袋	5,290円/1本	5,150円/1本	14,430円/1箱
外形				
品種記号	VMZ5HBN	UVRT5	URT221	VTN16

P.280、P.281のおすすめカラー対応表をご参照ください。スリム中間水切りは本体同色対応ではありません。
※縦張りの(通気)留め金具は指定のビスで留め付けてください。

■材質一覧

品名	品種記号	材質
エクセレントシール	VSLM5***	1成分型変成シリコン系
補修塗料	VHTY1***	溶剤系アクリル
リングネイル①	VRN45	ステンレス
リングネイル②	VRN50***	ステンレス
リングネイル③	VRN60***	ステンレス
スリム中間水切り	URT221***	ガルバリウム鋼板

■共通施工部材

品名	木口シーラー	留め金具用木ビス38mm	リングネイル①
仕様	200g	3.5φ×38mm	2.4φ×45mm
材質	溶剤系ウレタン	ステンレス	ステンレス
梱包	1缶	500本/1箱	約610本/1箱
税抜価格	3,760円/1缶	11,000円/1箱	7,110円/1箱
外形			
品種記号	VKS2	VTN38	VRN45

※シーリングをしない木口面(縦張り時の下端木口面含む)は、木口シーラーをまんべんなく塗り、乾燥後補修塗料を塗布してください。
※横張り施工の場合、留め金具にはリングネイル①を必ず先穴をあけてご使用ください。リングネイル②、③は各商品ページをご覧ください。
※縦張り施工の場合、留め金具には木ビス①を必ず先穴をあけてご使用ください。

15mm金具は鉄骨造1時間耐火用(VMZ15HB)と一般用(VMZ15HBN)の2種類の設定になります。一般用にはどちらの金具も混使用可ですが、鉄骨造1時間耐火には、VMZ15HBをご使用ください。

シーリング
レス工法



施工
関連部材

横張りの
通気金具留め
(15mm)
P.238

横張りの
金具留め
(5mm)
P.240

横張りの
金具留め
(2mm)
P.242

縦張りの
通気金具留め
(15mm)
P.244

縦張りの
金具留め
(5mm)
P.246

横・縦張りの
釘留め
P.248

三辺
合わせ工法
P.250

新四辺
合わせ工法
P.260

円/m²

12,000
11,000
10,000
9,000
8,000
7,000
6,000
5,000
4,000

14

ワイド・まとい14NC / くわぞめ



AT-WALL 14

AT-WALL 14RW / 14FW

ワイド・リシン14NC	2023.5月生産終了※	P.187
ワイド・まとい14NC	2023.5月生産終了※	P.188
ワイド・ニューコタタキ14NC	在庫なくなり次第、終息	P.189
ワイド・フラット14		P.190
ワイド・新大壁14		P.191

※ 2024.5月生産終了
(6月以降は在庫がなくなり次第終息)

詳細は各商品ページをご確認ください。

ワイド・リシン14NC

細やかな凸凹が季節とともに
表情を変化させるシンプルな意匠。

施工例はHPを
ご覧ください。



	適用下地・工法				地域	
	木造		鉄骨造		一般	寒冷
	胴縁なし	木胴縁	鉄骨胴縁	木胴縁		
釘留め	×	○	×	○*	○	○
金具留め(2mm)	×	×	×	×		
金具留め(5mm)	×	×	×	×		
通気金具留め(15mm)	×	×	×	×		

防火・準耐火認定についてはP.352をご参照ください。*P.344の技術指針をご参照ください。

不燃材料認定番号	準耐火構造認定番号	防火構造認定番号
QM-0668 ※準不燃材料認定番号となります。	1時間準耐火(耐火4等級相当) 45分準耐火(耐火3等級相当)	防火構造(耐火2等級相当) 木造:PC030BE-9201 鉄骨:—

工法 | 釘留め工法

製品本体保証 (-P.82) | エクセレントシール保証 (-P.87) | 耐火等級3等級 (-P.357) | 劣化軽減関連商品

トップクリアー | アクリルエマルジョン | モノトーン | タテ張り

2024.5月生産終了
(6月以降は在庫がなくなり次第終息)



WLSQ4MJR ミルキーベージュR

2024.5月生産終了
(6月以降は在庫がなくなり次第終息)



WLSQ4NWR ナチュラルホワイトR



外観上のご注意について、P.392を必ずお読みください。

WLSQ4NWR ※写真はイメージです。



- ※ 釘打ちの際に、ハンマーで本体表面をたたくと骨材がとれて釘打ち箇所の補修跡が目立ちます。ポンチを使用して釘を締めてください。
- ※ 表面には、カラー骨材を塗布し、質感を表現しています。



■表面アップ写真 ※

本体 税抜価格	15,600円/1枚 (5,658円/㎡)
------------	--------------------------

品名	品種記号		税抜価格	梱包	サイズ/仕様
本体名	WLSQ4MJR ミルキーベージュR	WLSQ4NWR ナチュラルホワイトR	15,600円/1枚 (5,658円/㎡)	1枚/1梱包 (約42kg/1枚)	14×910×3,030mm
L 同質長尺出隅	UWLSQH49MJR	UWLSQH49NWR	14,180円/1本 (4,680円/㎡)	2本/1箱	89×89×3,030mm (内寸:75×75×3,030mm)
LM 同質長尺ミドル出隅	UWLSQM49MJR	UWLSQM49NWR	21,750円/1本 (7,178円/㎡)	2本/1箱	104×104×3,030mm (内寸:90×90×3,030mm)
エクセレントシール	VSLM5MJA	VSLM5XSN	7,410円/1本	20本/1ケース	500ml
補修塗料	VHTY1MJR	VHTY1NW	1,980円/1缶	1缶	80g (溶剤系アクリル)
木口シーラー	VKSY2	VKSY2	3,760円/1缶	約1缶	200g
リングネイル	VRN40MLW	VRN40NW	7,510円/1箱	約730本/1箱	2.3φ×40mm
ハット形ジョイナー	URM4	URM4	830円/1本	20本/1ケース	ℓ=3,030mm
片ハット形ジョイナー	URMS4	URMS4	610円/1本	20本/1ケース	ℓ=2,000mm
中間水切り	URT18LDK2	URT18NW	2,960円/1本	5本/1ケース	ℓ=3,050mm

※ ジョイント部の目地は、ずれる事があります。 ※ 同質出隅商品を釘打ちする際は必ず先穴をあけてから施工してください。 ※ エクセレントシールの使用には別売りのシーリングガン (VSLCG: 税抜価格12,900円/1本)、シールプライマー (VPM100F: 税抜価格1,820円/1缶) が必要です。 ※ シーリングをしない木口面 (縦張り時の下端木口面含む) は、木口シーラーをまんべんなく塗り、乾燥後補修塗料を塗布してください。 ※ 補修塗料の塗布面積が大きくなると違和感が生じますので、できるだけ小さく塗布してください。

この表示のある商品は発注後2週間前後(除く土日)の納入となります。納期をご確認ください。

この紙面に掲載の価格はメーカー希望小売価格です。消費税・施工費用・運賃は含まれておりません。印刷物のため、実物の色柄と多少異なる場合がございます。

シーリング
レス工法



塗膜保証

共通
施工部材

施工
関連部材

横張り
通気金具留め
(15mm)
P.238

横張り
金具留め
(5mm)
P.240

横張り
金具留め
(2mm)
P.242

縦張り
通気金具留め
(15mm)
P.244

縦張り
金具留め
(5mm)
P.246

横・縦張り
釘留め
P.248

三辺
合ひくり工法
P.250

新四辺
合ひくり工法
P.260

円/㎡

12,000

11,000

10,000

9,000

8,000

7,000

6,000

5,000

4,000

AT-WALL14RW

ワイド・まとい14NC

施工例はHPをご覧ください。



土壁の持つ素朴で暖かみのある表情。日本に根づく独自のイメージを表現。

	適用下地・工法				地域	
	木造		鉄骨造		一般	寒冷
	胴縁なし	木胴縁	鉄骨胴縁	木胴縁		
釘留め	×	○	×	○*		
金具留め(2mm)	×	×	×	×	○	○
金具留め(5mm)	×	×	×	×		
通気金具留め(15mm)	×	×	×	×		

防火・準耐火認定についてはP.352をご参照ください。*P.344の技術指針をご参照ください。

不燃材料認定番号	準耐火構造認定番号	防火構造認定番号
QM-0668 <small>※準不燃材料認定番号となります。</small>	1時間準耐火(耐火4等級相当) 45分準耐火(耐火3等級相当)	防火構造(耐火2等級相当) 木造: PC030BE-9201 鉄骨: _____
	QF045BE-9226	

工法 | 釘留め工法

製品本体保証 (-P.82) | エクセレントシール保証 (-P.87) | 耐火等級3等級 (-P.357) | 劣化軽減関連商品

トップクリヤー | アクリルエマルジョン | モノトーン | タテ張り



WMTQ4CML くるみ



WMTQ4CWL くわぞめ



WMTQ4YGL よもぎ



外観上のご注意について、P.392を必ずお読みください。

WMTQ4CWL



※ まといの表面には、赤・黒などのカラー骨材を装布し、質感を高めています。



■表面アップ写真 ※

本体 税抜価格	15,600円/1枚 (5,658円/㎡)
------------	--------------------------

品名	品種記号			税抜価格	梱包	サイズ/仕様
本体名	WMTQ4CML くるみ	WMTQ4CWL くわぞめ	WMTQ4YGL よもぎ	15,600円/1枚 (5,658円/㎡)	1枚/1梱包 (約42g/1枚)	14×910×3,030mm
L 同質長尺出隅	UWMTQH49CML	UWMTQH49CWL	UWMTQH49YGL	14,180円/1本 (4,680円/㎡)	2本/1箱	89×89×3,030mm (内寸:75×75×3,030mm)
LM 同質長尺ミドル出隅	UWMTQM49CML	UWMTQM49CWL	UWMTQM49YGL	21,750円/1本 (7,178円/㎡)	2本/1箱	104×104×3,030mm (内寸:90×90×3,030mm)
エクセレントシール	VSLM5CM	VSLM5DIV	VSLM5YGL	7,410円/1本	20本/1ケース	500mℓ
補修塗料・表面	VHTY1CML	VHTY1CWL	VHTY1YGL	1,980円/1缶	1缶	80g (溶剤系アクリル)
補修塗料・クリヤー	VHTY1CLMT	VHTY1CLMT	VHTY1CLMT	1,980円/1缶	1缶	80g
木ロシーラー	VKSYS2	VKSYS2	VKSYS2	3,760円/1缶	約1缶	200g
リングネイル	VRN40CML	VRN40CWL	VRN40YGL	9,090円/1箱	約730本/1箱	2.3φ×40mm
ハット形ジョイナー	URM4	URM4	URM4	830円/1本	20本/1ケース	ℓ = 3,030mm
片ハット形ジョイナー	URMS4	URMS4	URMS4	610円/1本	20本/1ケース	ℓ = 2,000mm
中間水切り	URT18CM2	URT18CWL2	URT18YGL2	2,960円/1本	5本/1ケース	ℓ = 3,050mm

※ ジョイント部の目地は、ずれることがあります。 ※ 同質出隅商品を釘打ちする際は必ず先穴をあけてから施工してください。 ※ エクセレントシールの使用には別売りのシーリングガン (VSLCG: 税抜価格12,900円/1本)、シールプライマー (VPM100F: 税抜価格1,820円/1缶) が必要です。 ※ シーリングをしない木口面 (縦張り時の下端木口面含む) は、木ロシーラーをまんべんなく塗り、乾燥後補修塗料を塗布してください。 ※ 補修塗料の塗布面積が大きくなると違和感が生じますので、できるだけ小さく塗布してください。 ※ 補修塗料にあたっては、補修部分と製品部分の艶と塗膜性能を近づけるため、補修塗料・表面を塗布後は補修塗料・クリヤーを必ず塗ってください。

14mm厚

シーリングレス工法

塗膜保証

共通施工部材

施工関連部材

横張り
通気金具留め
(15mm)
P.238

横張り
金具留め
(5mm)
P.240

横張り
金具留め
(2mm)
P.242

縦張り
通気金具留め
(15mm)
P.244

縦張り
金具留め
(5mm)
P.246

横・縦張り
釘留め
P.248

三辺
合ひくり工法
P.250

新四辺
合ひくり工法
P.260

円/㎡

- 12,000
- 11,000
- 10,000
- 9,000
- 8,000
- 7,000
- 6,000
- 5,000
- 4,000

ワイド・ニューコタタキ14NC

施工例はHPをご覧ください。



飽きのこないベーシックな安心感。

工法 | 釘留め工法

製品本体保証 (-P.82) | エクセレントシール保証 (-P.87) | 耐火等級3等級 (-P.357) | 劣化軽減関連商品

アクリルエマルジョン | モノトーン | タテ張り



WNKQ4NWT ナチュラルホワイト



WNKQ4SOB ソルベージュ

	適用下地・工法				地域	
	木造		鉄骨造		一般	寒冷
	胴縁なし	木胴縁	鉄骨胴縁	木胴縁		
釘留め	×	○	×	○※	○	○
金具留め(2mm)	×	×	×	×		
金具留め(5mm)	×	×	×	×		
通気金具留め(15mm)	×	×	×	×		

防火・準耐火認定についてはP.352をご参照ください。*P.344の技術指針をご参照ください。

不燃材料認定番号	準耐火構造認定番号	防火構造認定番号
QM-0668	1時間準耐火(耐火4等級相当)	防火構造(耐火2等級相当)
※準不燃材料認定番号となります。		木造:PC030BE-9201 鉄骨:—

シーリング施工上の注意

純正マスキングテープ「非粗面サイディング用」(品番:VCM18H)をご使用ください。

外観上のご注意について、P.392を必ずお読みください。



本体	13,800円/1枚
税抜価格	(5,005円/㎡)

品名	品種記号		税抜価格	梱包	サイズ/仕様
本体色名	WNKQ4NWT ナチュラルホワイト	WNKQ4SOB ソルベージュ	13,800円/1枚 (5,005円/㎡)	1枚/1梱包 (約42kg/1枚)	14×910×3,030mm
L 同質長尺出隅	UWNKQH49NWT	UWNKQH49SOB	13,790円/1本 (4,551円/㎡)	2本/1箱	89×89×3,030mm (内寸:75×75×3,030mm)
LM 同質長尺ミドル出隅	UWNKQM49NWT	UWNKQM49SOB	21,360円/1本 (7,050円/㎡)	2本/1箱	104×104×3,030mm (内寸:90×90×3,030mm)
エクセレントシール	VSLM5XSN	VSLM5SOB	7,410円/1本	20本/1ケース	500ml
補修塗料	VHTY1NWT	VHTY1SOB	1,980円/1缶	1缶	80g (溶剤系アクリル)
木口シーラー	VKSY2	VKSY2	3,760円/1缶	約1缶	200g
リングネイル	VRN40NW	VRN40SOB	7,510円/1箱	約730本/1箱	2.3φ×40mm
ハット形ジョイナー	URM4	URM4	830円/1本	20本/1ケース	ℓ = 3,030mm
片ハット形ジョイナー	URMS4	URMS4	610円/1本	20本/1ケース	ℓ = 2,000mm
中間水切り	URT18NW	URT18SOB	2,960円/1本	5本/1ケース	ℓ = 3,050mm
出隅ジョイナー	URO15NW	URO15SOB	6,510円/1本	5本/1ケース	ℓ = 3,050mm

※ エクセレントシールの使用には別売りのシーリングガン (VSLCG: 税抜価格12,900円/1本)、シールプライマー(VPM100F: 税抜価格1,820円/1缶) が必要です。 ※ジョイント部の目地は、ずれることがあります。
 ※ 同質出隅商品を釘打ちする際は必ず先穴 (釘径+0.5~0.6mm) をあけてから施工してください。 ※シーリングをしない木口面 (縦張り時の下端木口面含む) は、木口シーラーをまんべんなく塗り、乾燥後補修塗料を塗布してください。 ※補修塗料の塗布面積が大きくなると違和感が生じますので、できるだけ小さく塗布してください。

※ワイド板の取り付けを簡単にする施工補助部材ワイドサポーター-UWSUPT をご用意しております。 →P.248

この表示のある商品は発注後2週間前後(除く土日)の納入となります。納期をご確認ください。

この紙面に掲載の価格はメーカー希望小売価格です。消費税・施工費用・運賃は含まれておりません。印刷物のため、実物の色柄と多少異なる場合がございます。



塗膜保証

共通
施工部材

施工
関連部材

横張り
通気金具留め
(15mm)

P.238

横張り
金具留め
(5mm)

P.240

横張り
金具留め
(2mm)

P.242

縦張り
通気金具留め
(15mm)

P.244

縦張り
金具留め
(5mm)

P.246

横・縦張り
釘留め

P.248

三辺
合わせ工法

P.250

新四辺
合わせ工法

P.260

円/㎡

12,000

11,000

10,000

9,000

8,000

7,000

6,000

5,000

4,000

ワイド・フラット14

飽きのこないベーシックな安心感。

施工例はHPをご覧ください。



	適用下地・工法				地域	
	木造		鉄骨造		一般	寒冷
	胴縁なし	木胴縁	鉄骨胴縁	木胴縁		
釘留め	×	○	×	○*		
金具留め(2mm)	×	×	×	×	○	○
金具留め(5mm)	×	×	×	×		
通気金具留め(15mm)	×	×	×	×		

防火・準耐火認定についてはP.352をご参照ください。*P.344の技術指針をご参照ください。

不燃材料認定番号	準耐火構造認定番号	防火構造認定番号
NM-3294-1	1時間準耐火(耐火4等級相当) 45分準耐火(耐火3等級相当)	防火構造(耐火2等級相当) 木造: PC030BE-9201 鉄骨: _____

工法 | 釘留め工法

耐火等級
3等級
(→P.357)

劣化軽減
関連商品

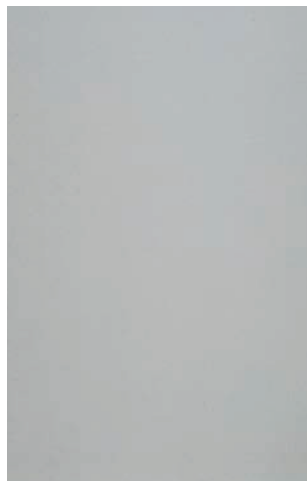

SWA14 無塗装

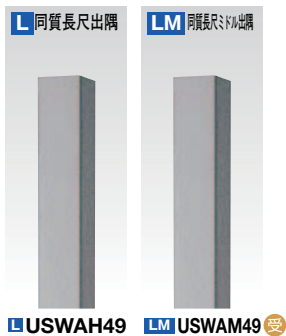

ラウンド出隅

外観デザインの完成度を高める、ラウンド出隅をご用意しております。出隅部のコーディネート用に最適です。
※無塗装品です。



UFRO14 UFROR15 UFROR1510

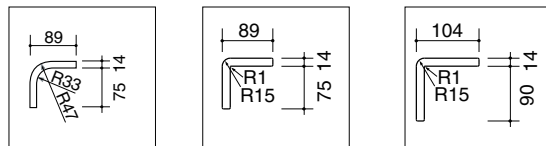

品名	R ラウンド出隅	R ラウンド出隅	R ラウンド出隅
仕様	89×3,030mm	89×3,030mm	104×3,030mm
梱包	2本/1箱	2本/1箱	2本/1箱
税抜価格	13,050円/1本 (4,307円/m)	13,050円/1本 (4,307円/m)	13,050円/1本 (4,307円/m)
品種記号	UFRO14	UFROR15	UFROR1510

※ラウンド出隅留付け用木ビス VTN41:税抜価格3,760円/1箱50本/1箱(4.5φ×41mm)。
※ラウンド出隅(UFRO14)の上下ジョイント部にはラウンド出隅用ジョイントURJ50(P.297参照)を取り付けてください。ラウンド出隅(UFROR15-1510)の上下ジョイント部はハットジョイナー(URM4)を加工してご使用ください。
※ラウンド出隅をビス留めする際は必ず先穴(ビス径+0.5~0.6mm)をあけてから施工してください。

ワイド・フラット14

本体		L 同質長尺出隅	LM 同質長尺ミドル出隅
サイズ	14×910×3,030mm	89×89×3,030mm (内寸:75×75×3,030mm)	104×104×3,030mm (内寸:90×90×3,030mm)
梱包(重量)	1枚/1梱包 (約42kg/1枚)	2本/1箱	2本/1箱
税抜価格	11,100円/1枚 (4,026円/m ²)	13,050円/1本 (4,307円/m)	14,180円/1本 (4,680円/m)
SWA14	無塗装	USWAH49	USWAM49 受

受 この表示のある商品は発注後2週間前後(除く土日)の納入となります。納期をご確認ください。

施工関連部材

品名	木口シーラー	リングネイル	ハット形ジョイナー	片ハット形ジョイナー	中間水切り	出隅ジョイナー
仕様	200g	2.3φ×40mm	ℓ=3,030mm	ℓ=2,000mm	ℓ=3,050mm	ℓ=3,050mm
材質	溶剤系ウレタン	ステンレス	ガルバリウム鋼板	ガルバリウム鋼板	ガルバリウム鋼板	ガルバリウム鋼板
梱包	1缶	約750本/1箱	20本/1ケース	20本/1ケース	5本/1ケース	5本/1ケース
税抜価格	3,760円/1缶	7,110円/1箱	830円/1本	610円/1本	2,960円/1本	6,510円/1本
SWA14 無塗装	VKSY2	VRN40	URM4	URMS4	URT18W	URO15W

※シーリング材は市販のノンブリードタイプをお使いください。
※ジョイント部の目地は、ずれることがあります。
※同質出隅商品を釘打ちする際は必ず先穴(釘径+0.5~0.6mm)をあけてから施工してください。
※現場塗装の際シーリングをしない木口面は木口シーラーをまんべんなく塗り乾燥後木口も含めて塗装してください。
※現場塗装は必ず各指定塗料メーカーの塗装仕様に従ってください。

外観上のご注意について、P.392を必ずお読みください。
この紙面に掲載の価格はメーカー希望小売価格です。消費税・施工費用・運賃は含まれておりません。印刷物のため、実物の色柄と多少異なる場合がございます。

ワイドサポーター

ワイド板の取り付けを簡単にする施工補助部材です。

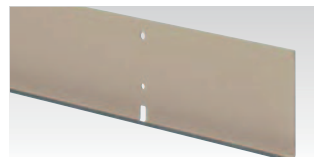

→P.248

14mm厚

シーリングレス工法

塗膜保証

共通施工部材

施工関連部材

横張りの通気金具留め(15mm)

P.238

横張りの金具留め(5mm)

P.240

横張りの金具留め(2mm)

P.242

縦張りの通気金具留め(15mm)

P.244

縦張りの金具留め(5mm)

P.246

横・縦張りの釘留め

P.248

三辺合じり工法

P.250

新四辺合じり工法

P.260

円/m²

12,000

11,000

10,000

9,000

8,000

7,000

6,000

5,000

4,000

ワイド・新大壁14

和風にも洋風にもマッチする大壁の意匠。継ぎ目感をあまり感じさせない横張りワイドの新提案です。

施工例はHPをご覧ください。



	適用下地・工法				地域	
	木造		鉄骨造		一般	寒冷
	胴縁なし	木胴縁	鉄骨胴縁	木胴縁		
釘留め	×	○	×	○*	○	○
金具留め(2mm)	×	×	×	×		
金具留め(5mm)	×	×	×	×		
通気金具留め(15mm)	×	×	×	×		

防火・準耐火認定についてはP.352をご参照ください。*P.344の技術指針をご参照ください。

不燃材料認定番号	準耐火構造認定番号	防火構造認定番号
NM-3294-1	1時間準耐火(耐火4等級相当) / 45分準耐火(耐火3等級相当)	防火構造(耐火2等級相当) 木造:PC030BE-9201 鉄骨:—

工法 | 釘留め工法

耐火等級
3等級
(→P.357)

劣化軽減
関連商品

ヨコ張り



SWA46 無塗装

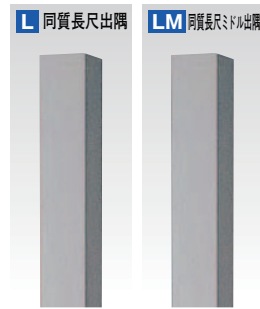

L USWAH49 LM USWAM49

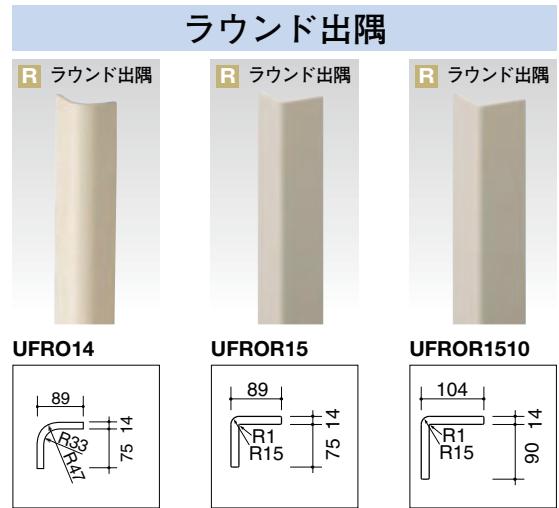

UFRO14 UFROR15 UFROR1510

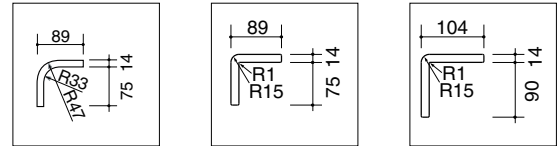

本体	
サイズ	14×910×3,030mm
梱包(重量)	1枚/1梱包(約42kg/1枚)
税抜価格	12,400円/1枚 (4,497円/㎡)
SWA46	無塗装

L 同質長尺出隅	LM 同質長尺ミドル出隅
89×89×3,030mm (内寸:75×75×3,030mm)	104×104×3,030mm (内寸:90×90×3,030mm)
2本/1箱	2本/1箱
13,050円/1本 (4,307円/㎡)	14,180円/1本 (4,680円/㎡)
USWAH49	USWAM49

この表示のある商品は発注後2週間前後(除く土日)の納入となります。納期をご確認ください。

「たま吹き」仕様にて現場塗装した例

塗装後の表面やジョイント部の意匠は現場塗装によるため、実際の塗装時の状況、方法、仕様などにより異なります。

SWA14は縦張り品ですが、ジョイント部の意匠を比較するために横向きとなっています。



SWA46



SWA14

■施工関連部材

品名	本口シーラー	リングネイル	ハット形ジョイナー	片ハット形ジョイナー	出隅ジョイナー
仕様	200g	2.3φ×40mm	ℓ=3,030mm	ℓ=2,000mm	ℓ=3,050mm
材質	溶剤系ウレタン	ステンレス	ガルバリウム鋼板	ガルバリウム鋼板	ガルバリウム鋼板
梱包	1缶	約750本/1箱	20本/1ケース	20本/1ケース	5本/1ケース
税抜価格	3,760円/1缶	7,110円/1箱	830円/1本	610円/1本	6,510円/1本
SWA46 無塗装	VKSY2	VRN40	URM4	URMS4	URO15W

※シーリング材は市販のノンブリードタイプをお使いください。

※現場塗装は必ず各指定塗料メーカーの塗装仕様に従ってください。

※現場塗装でジョイント部にまたがって塗膜が形成された場合、建物の動き等によりジョイント部に極微細なクラックが入る場合がありますが性能には問題ありません。

外観上のご注意について、P.392を必ずお読みください。

この紙面に掲載の価格はメーカー希望小売価格です。消費税・施工費用・運賃は含まれておりません。印刷物のため、実物の色柄と多少異なる場合がございます。

施工関連部材
横張り釘留め
→P.248

シーリング
レス工法



塗膜保証

共通
施工部材

施工
関連部材

横張り
通気金具留め
(15mm)

P.238

横張り
金具留め
(5mm)

P.240

横張り
金具留め
(2mm)

P.242

縦張り
通気金具留め
(15mm)

P.244

縦張り
金具留め
(5mm)

P.246

横・縦張りの
釘留め

P.248

三辺
合ひくり工法

P.250

新四辺
合ひくり工法

P.260

円/㎡

12,000

11,000

10,000

9,000

8,000

7,000

6,000

5,000

4,000

NURI-KABE



AT-WALL 塗り壁

AT-WALL 塗り壁

塗り壁14	P.196
「塗り壁14」の特徴	P.198
「塗り壁14」の品質保証	P.199
デラクリート	P.200



塗り壁14 / 無塗装



■塗り壁14NC
無塗装





■塗り壁14NC
無塗装

※商品設定が複数あるものは代表商品のみ記載しております。E品はAT-WALL EXE、P品はAT-WALL PLUSの略称となります。
 ※写真の色は天候・時間等の撮影条件により、色見え方が異なる場合がございます。
 また実物は写真の仕様と異なる場合がございます。印刷物のため、実物の色柄と多少異なる場合がございます。写真はイメージです。

塗り壁14

オートクレープ養生

耐火等級
3等級
(→P.357)

劣化軽減
関連商品

施工例はHPを
ご覧ください。



塗り壁とサイディングの良さを融合した
「AT-WALL 塗り壁」工法用下地専用部材

厚さ 14mm

張り方向

縦張り

工法 | 釘留め工法

	適用下地・工法				地域	
	木造 胴縁なし	木造 木胴縁	鉄骨造 鉄骨胴縁	鉄骨造 木胴縁	一般	寒冷▲
釘留め	×	○	×	×	○	○
金具留め(2mm)	×	×	×	×		
金具留め(5mm)	×	×	×	×		
通気金具留め(15mm)	×	×	×	×		

防火・準耐火認定についてはP.352をご参照ください。

不燃材料認定番号	準耐火構造認定番号	防火構造認定番号
QM-0668 <small>※準不燃材料認定番号となります。</small>	1時間準耐火(耐火4等級相当)	防火構造(耐火2等級相当)
	45分準耐火(耐火3等級相当)	木造: PC030BE-9201 鉄骨: _____
	QF045BE-9226	

14mm厚

シーリング
レス工法

塗膜保証

共通
施工部材



外観上のご注意について、P.392を必ずお読みください。

NWA14

意匠 無目地の大き壁を実現。

下地材としての「AT-WALL 塗り壁」の継ぎ目を専用パテ材、グラスファイバーテープにて補強することで、目地が目立ちにくい大壁の実現ができます。

耐久性 通気構法対応で住まいを守ります。

現代の住まいは、高气密・高断熱の普及に伴い、壁体内の結露の発生による柱・間柱等の構造体の腐朽、断熱材の性能低下等の弊害がおこしやすい状況になっています。「AT-WALL」が標準工法としている通気構法は壁体内の湿気を排出することによって内部結露を抑制します。

環境 環境にやさしい。

他のAT-WALL商品同様に、ノンアスベスト商品であることはもちろん、環境にやさしい水系のシーラーで基材を保護しています。

施工
関連部材

横張りの
通気金具留め
(15mm)
P.238

横張りの
金具留め
(5mm)
P.240

横張りの
金具留め
(2mm)
P.242

縦張りの
通気金具留め
(15mm)
P.244

縦張りの
金具留め
(5mm)
P.246

横・縦張りの
釘留め
P.248

三辺
合いくり工法
P.250

新四辺
合いくり工法
P.260

L 同質長尺出隅

L 同質長尺出隅
89×89×3,030mm
(内寸:75×75×3,030mm)
2本/1箱
税抜価格
13,430円/1本
(4,432円/㎡)
UNWAH49

LM 同質長尺ミドル出隅

LM 同質長尺ミドル出隅
104×104×3,030mm
(内寸:90×90×3,030mm)
2本/1箱
税抜価格
21,000円/1本
(6,931円/㎡)
UNWAM49

▲寒冷地域(■部分)への配送は
仕上げ工事を考慮し4月~11月に
限らせていただきます。

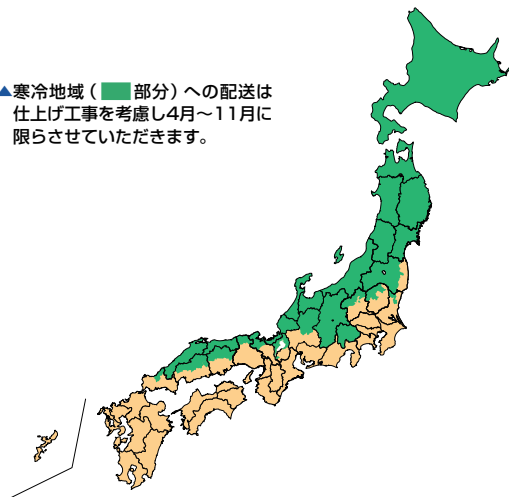

※ この表示のある商品は
発注後2週間前後(除く
土日)の納入となります。
納期をご確認ください。

本体	サイズ	梱包(重量)	税抜価格
NWA14 無塗装	14×910×3,030mm	1枚/1梱包(約42kg/1枚)	13,000円/1枚(4,715円/㎡)

■施工関連部材

品名	シーリング材	専用プライマー	木口シーラー	リングネイル	ハット形ジョイナー	片ハット形ジョイナー
仕様	320mℓ	150g	200g	2.3φ×40mm	ℓ=3,030mm	ℓ=2,000mm
材質	1成分型ポリウレタン系	ウレタン樹脂	溶剤系ウレタン	ステンレス	ガルバリウム鋼板	ガルバリウム鋼板
梱包	20本/1ケース	1缶	1缶	約750本/1箱	20本/1ケース	20本/1ケース
税抜価格	4,550円/1本	3,350円/1缶	3,760円/1缶	7,110円/1箱	830円/1本	610円/1本
NWA14 無塗装	VSLNK32N	VPM150AN	VKSY2	VRN40	URM4	URMS4

※塗り壁工法用の下地以外には
使用しないでください。
※同質出隅商品を釘打ちする際
は必ず先穴(釘径+0.5~0.6
mm)をあけてから施工して
ください。



品名	品種記号	仕様	材質	梱包	税抜価格
塗り壁専用シーリング材	VSLNK32N	320mℓ	1成分型ポリウレタン系	20本/1ケース	4,550円/1本
塗り壁専用シーリング材用ホルダー	VSLNKH	—	—	1本	1,480円/1本
塗り壁専用シーリング材用ノズルセット	VSLNKN	直ノズル2本	—	1セット(ビニール袋入)	990円/1セット
塗り壁専用シーリング材用プライマー	VPM150AN	150g	ウレタン樹脂	1缶	3,350円/1缶

※シーリング材の色は
白色です。

※目地処理部は仕上げ塗材塗布後も完全に平らにならない場合があります。光の当たり方によっては目地が盛り上がりが見えることがあります。
※開口部周りおよび軒天部のシーリングには上表の「AT-WALL 塗り壁」工法専用シーリング材VSLNK32Nを必ずご使用ください。
※「AT-WALL 塗り壁」の標準工法、品質保証については、P.199及び別冊「AT-WALL テクニカルガイド」をご参照ください。

※ワイド板の取り付けを簡単にする施工補助部材ワイドサポーターUWSUPTをご用意しております。→P.248

選択肢 豊富な組み合わせバリエーションが可能です。

ベルアートクイーンは、ベルアートに比べて耐久性、耐候性が飛躍的に向上したタイプです。

[ベルアート/ベルアートクイーン] 柄パターン15種×標準100色

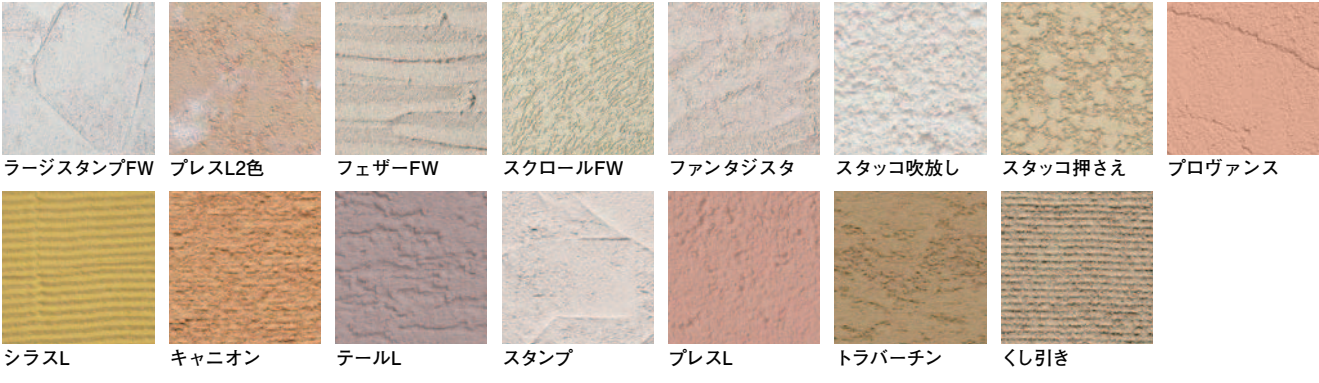

[サンドエレガント/サンドエレガントクイーン] 柄パターン4種×標準45色

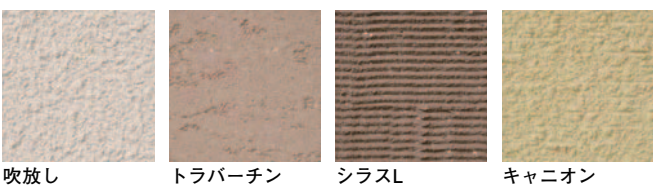

サンドエレガントクイーンは、サンドエレガントに比べて耐久性、耐候性が飛躍的に向上したタイプです。

「AT-WALL 塗り壁」の施工手順

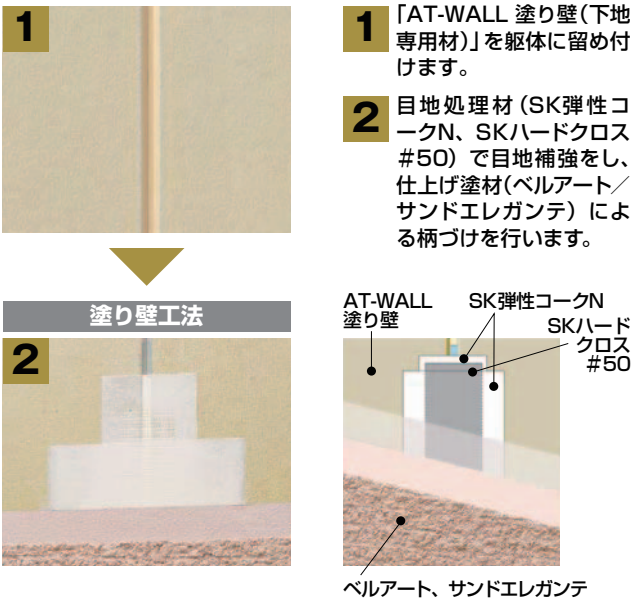

※専用パテ材 (SK弾性コークN)、グラスファイバーテープ (SKハードクロス#50)、専用仕上塗材 (ベルアート/サンドエレガント) に関するお問い合わせは下記までお願いします。

エスケー化研株式会社
SK KAKEN
〒567-0034 大阪府茨木市中穂積 3-5-25
TEL. 072 (621) 7733 http://www.sk-kaken.co.jp

■SK弾性コークN ■SKハードクロス#50

「AT-WALL 塗り壁」工法用目地処理用パテ材 (1成分形非黄変型ポリウレタン系)
「AT-WALL 塗り壁」工法用弾性目地処理材 —グラスファイバーテープ—

■ベルアート 「AT-WALL 塗り壁」工法用仕上塗材
ベルアートクイーン —アクリル樹脂系多意匠装飾仕上塗材—

■サンドエレガント 「AT-WALL 塗り壁」工法用仕上塗材
サンドエレガントクイーン —土壁調セラミック系アクリルシリコン樹脂装飾仕上塗材—

外観上のご注意について、P.392を必ずお読みください。
この紙面に掲載の価格はメーカー希望小売価格です。消費税・施工費用・運賃は含まれておりません。印刷物のため、実物の色柄と多少異なる場合がございます。

ラウンド出隅

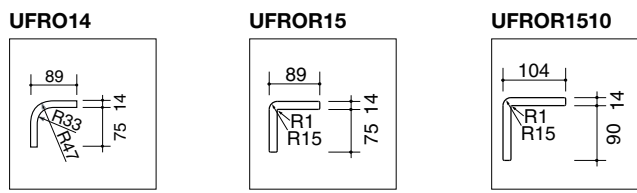

品名	Rラウンド出隅	Rラウンド出隅	Rラウンド出隅
仕様	89×3,030mm	89×3,030mm	104×3,030mm
梱包	2本/1箱	2本/1箱	2本/1箱
税抜価格	13,050円/1本 (4,307円/m)	13,050円/1本 (4,307円/m)	13,050円/1本 (4,307円/m)
品種記号	UFR014	UFR015	UFR01510

※無塗装品です。
※ラウンド出隅留付け用木ビスVTN41:税抜価格3,760円/1箱50本/1箱 (4.5φ×41mm)
※ラウンド出隅(UFR014)の上下ジョイントには、ラウンド出隅用ジョイント(URJ50:P.297参照)を取り付けてください。ラウンド出隅(UFR015・1510)の上下ジョイント部はハットジョイナー(URM4)を加工してご使用ください。
※同質出隅を釘打ちする際は必ず先穴(釘径+0.5~0.6mm)をあけてから施工してください。
※ラウンド出隅をビス留めする際は必ず先穴(ビス径+0.5~0.6mm)をあけてから施工してください。

■ラウンド出隅施工例 (UFR014 使用)

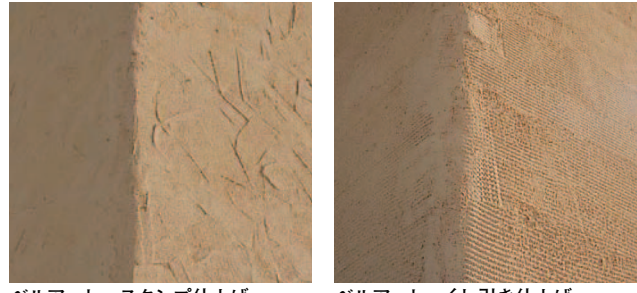

ベルアート スタンプ仕上げ ベルアート くし引き仕上げ

※塗装仕上げによっては、ラウンド出隅部と平面部に仕上りの差異が生じる場合があります。
(お問い合わせ先:エスケー化研株式会社)

※塗り壁は他のワイド板と施工方法が異なりますので「AT-WALL テクニカルガイド」をご請求ください。

「AT-WALL 塗り壁」の特徴

塗り材にタイルをコーディネートすることで、外観をグレードアップ

AT-WALL塗り壁は、同一壁面でタイルと塗り材との組み合わせが可能。「ライフスタイル」に合わせた外観が実現できます。

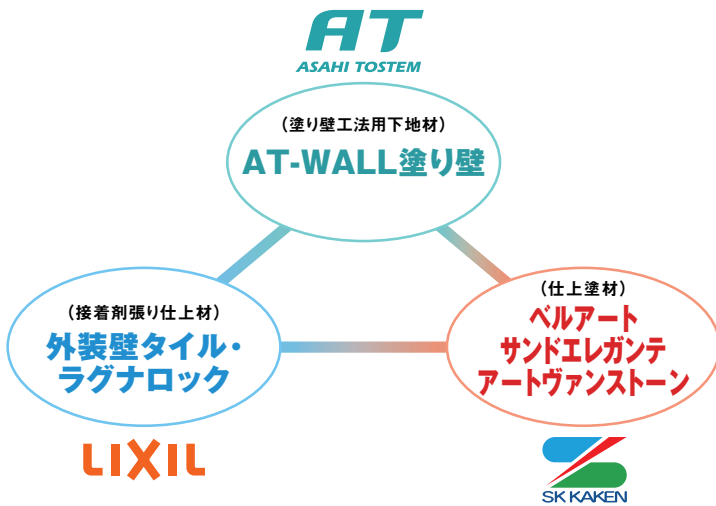

AT-WALL塗り壁、外装壁タイル、ペルアート施工の流れ

サイディング工事方法については別冊「AT-WALLテクニカルガイド」を参照願います。

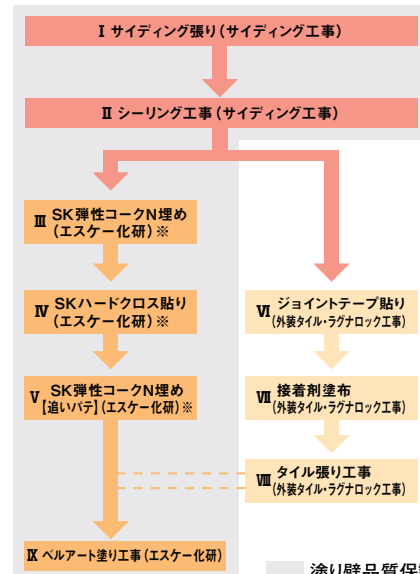

※III、SK弾性コークN埋め、IV、SKハードクロス貼り、V、SK弾性コークN埋め【追いつパテ】は「外装壁タイルもしくはラグナロック」施工部分には必要ありませんのでご注意願います。

スタイル別のお薦めタイル例

和風系	モダン系	洋風トラディショナル系	南欧風
<p>千陶彩 (せんとうさい) HAL-RN/STS-12</p>	<p>リズムックII (ステッチ面) HAL-20B/RYS-3</p>	<p>ルミノス HAL-R/LNS-1</p>	<p>アルシージャ HAL-70B/ARC-2</p>
<p>細波 (さざなみ) HAL-R/SZA-2</p>	<p>セラヴィオE (溝面スクエア) HAL-155/CEF-2</p>	<p>火色音 (ひいろね) FC-2RG/N6</p>	<p>バスターノ HAL-40B/PST-2N</p>
<p>寂雅楽II (さびうた) HAL-25BN/SUT-15</p>	<p>シャインクリスタ HAL-40B/SCY-1</p>	<p>ロピン HAL-2/RBN-1</p>	<p>ジオクラシコIII HAL-2/GCT-5</p>

●商品についての技術的なお問い合わせは、お客様相談センターまで
株式会社LIXILお客様センター商品相談窓口

0570-01-7175 (ナビダイヤル)

【ご注意】「AT-WALL塗り壁」は、外装タイルと有機系接着剤の組合せ品質認定制度(Q-CAT)に登録しておりませんので対象外となります。
詳細は左記ナビダイヤルにお問合せください。

旭トステム外装の「AT-WALL塗り壁」は、 充実した品質保証システムにより皆様に安心をお届けしています。

保証対象	2005年1月以降出荷の旭トステム外装「AT-WALL塗り壁」の本体と純正出隅品とします。
保証内容	<p>(1) 接合目地部の不具合</p> <p>① 著しい割れの無いこと。*1</p> <p>② 著しい汚染が無いこと。</p> <p>*1「著しい割れ」とは、0.5mm幅以上かつ長さ10cm（連続）以上の目地部の亀裂をいいます。</p> <p>(2) 基材</p> <p>① 著しい割れの無いこと。全幅にわたって割れている状態をいいます。ただし、切断、加工した部分を除きます。</p> <p>② 著しい欠損、剥がれが無いこと。基材の一部が欠け損じ、又はめくれ、剥がれ落ちて下地が露出している状態をいいます。</p> <p>③ 脱落の無いこと。</p> <p>④ 著しい反り、うねりの無いこと。幅455ミリに対し、反り、うねりの高さが5ミリ以上ある状態をいいます。</p> <p>⑤ この保証は、次のものは適用されません。</p> <p>1) 間柱、胴縁、断熱材、防水紙、シーリングなど。</p> <p>2) 基材が取付けられている躯体及び下地材。</p> <p>3) 上記の1)ないし2)に起因する基材のゆがみ、腐食、割れなどの損傷。</p>
保証期間	<p>(1) AT-WALL塗り壁接合目地処理：施工完了後3年間とします。</p> <p>(2) AT-WALL塗り壁基材の不具合：施工完了後5年間とします。</p> <p>*本保証に基づき補償が行われた場合、その後の保証期間は当初の保証期間の残余期間とします。</p>
保証対象条件	<p>(1) 弊社が保証対象者に対して個別に保証書を発行した新築物件とします。</p> <p>(2) 国内の新築の木造軸組建築物、木造枠組壁工法建築物の2階建て以下とします。</p> <p>(3) 設計、施工時の最新版の「総合カタログ」の技術資料および別冊「テクニカルガイド」に従って設計施工された物件とします。</p> <p>(4) 特に通気構法がなされていない場合は、保証の対象外となりますのでご注意ください。</p> <p>(5) 原則として、サイディング施工については、専門施工が出来る工事業者またはNYGサイディング施工士*が施工、管理した物件とします。</p> <p>(6) パテ処理以降の左官工事工程は、エスケー化研指定工事店にて施工、管理された物件とします。</p> <p>(7) 所定の施工管理報告書が提出された物件とします。</p> <p>*「NYGサイディング施工士」とは「厚生労働省認定 日本窯業外装材協会社内検定窯業系サイディング施工士」の略称で、日本窯業外装材協会（NYG）が主催する「窯業系サイディング施工士認定試験」の合格者に与えられる資格です。</p>
保証対象者	保証書の発行対象者は、原則として元請業者様（住宅会社様、工務店様）とします。
補償方法	<p>弊社は検査と調査の上、不具合があると決定した場合は弊社の判断により次のいずれか1つの方法により補償します。</p> <p>(1) 不具合部分を補修します。</p> <p>(2) 不具合部分を対象とした代替製品を無償提供します。</p> <p>(3) 保証対象者に返金します。（接合目地部の不具合については除く。）</p> <p>施工後2年以内に発覚した不具合の場合、弊社が査定する製品価格を上限に負担します。</p> <p>施工後3年目以降保証期間満了までの期間については、経過年数毎に減額された製品査定額を上限に負担します。</p> <p>*防水紙、シーリング、胴縁その他の部材、労賃については負担しません。</p>
免責事項	<p>上記の保証対象条件を満たす場合であっても、以下のような場合には、保証の適用を除外させていただきます。</p> <p>(1) 最新版の「AT-WALL窯業系外装材総合カタログ」の技術資料、別冊「AT-WALLテクニカルガイド」に記載された事項に従わない設計・施工により不具合が生じた場合。</p> <p>(2) 純正同質部材・付属部材を使用しなかった場合、および弊社の製品以外の部材による不具合の場合。</p> <p>(3) 目地処理部の形状ひずみ、盛り上がり影、微細なクラックの場合。</p> <p>(4) 開口部廻り及び軒天部に施工された、シーリング材の上に塗装された塗装膜部分の不具合の場合。</p> <p>(5) 外壁材が変質・変形する恐れのある場所に使用された場合、および変質・変形の恐れのある施工がなされた場合。</p> <p>(6) 入居者（管理人を含む）または第三者による維持管理不行き届きならびに故意・過失により不具合が生じた場合。</p> <p>(7) 外壁工事完了後に、増築・改築・修補（事故の修補、再塗装・補修塗装も含みます。）の工事を行った場合。</p> <p>(8) 外壁工事完了後に、設備機器・看板・サンルーム等の取付工事等により不具合が生じた場合。</p> <p>(9) 建物自体の変形や変位により不具合が生じた場合。（木造枠組壁工法の沈みによる不具合を含む）</p> <p>(10) 下地材の腐食、経年変化による下地材の反り、くるとにより不具合が生じた場合。</p> <p>(11) タワシ・ブラシ等の不適当な器材および薬品を用いた洗浄による損傷の場合。</p> <p>(12) 特殊環境地域（温泉場・焼却場・競泳場）（特殊ガス・熱・酸・アルカリ・塩類を発生する施設や工場地域）（海水、湖、河川等の周辺で常時飛沫がかかるような塩害地域）（煙塵および金属粉・石粉が堆積する地域等）等および公害による損傷の場合。</p> <p>(13) 異常現象（天災・台風・洪水・地震・落雷・つらら等）による損傷の場合。</p> <p>(14) 不適切な保管・取り扱いによって不具合が生じた場合。</p> <p>(15) 初期の損傷ないしは不具合を長期間放置したために生じた拡大損傷の場合。</p> <p>(16) 汚れ（伝い水による汚れを含む）・錆・カビ・こけ・藻類による外観上の変化の場合。</p> <p>(17) 契約当時実用化された技術では予測することが不可能な現象が原因で生じた不具合の場合。</p> <p>(18) 内部結露および伝い水等によって基材に損傷が生じた場合。</p> <p>(19) 弊社指定の寒冷地域で12月1日から3月31日の期間に施工された場合。</p> <p>(20) ライトアップ等により接合目地が目立つ場合。</p> <p>(21) 本体、シーリング、塗装等の不適切なメンテナンスによる損傷の場合。</p> <p>(22) 仕様を無視する環境、工程、工法等の条件下で施工した場合。</p> <p>(23) 外壁材としての機能や性能を損うことがない軽微なクラック</p> <p>(24) 保証書発行申請書及び施工管理報告書（チェックシート）に事実と異なる記載があった場合。</p> <p>(25) 沖縄県で施工された場合。</p> <p>(26) 施工管理報告書（チェックシート）のチェック欄が「×」であった項目に起因する不具合の場合。</p> <p>(27) 保証期間を経過後に申し出た場合、又は、保証期間内に生じたものでも発見後1年以上申し出なかった場合。</p>
保証書発行条件	弊社指定の「保証書発行申請書」と「保証物件施工管理チェックシート」に必要な事項をもれなくご記入の上、施工完了後3か月以内に弊社支店・営業所へご提出ください。

なお、この保証は雨漏り等の現象および付属部材に関する保証ではありません。

デラクリート
セメントボードシステム
〈外装・内装〉

ご注意 この商品は「デラクリート
施工店会」に入会した会員様への販
売となります。
※会員の方以外への販売はできません。



DURACRETE[®]

CEMENT BOARD SYSTEMS

「デラクリート」とは、1980年代初めに世界最大の石膏ボードメーカー、USG社(米国)により開発された、無機軽量骨材入りポルトランドセメントを芯材に両面ガラス繊維ネットを埋め込んで補強したセメント系ボードを基材とした外・内壁材システムです。

「デラクリート」は、仕上げ材に対する自由度が高く、塗り物からタイルや擬石などの貼り物まで各種仕上げ材との組み合わせができます。また曲面加工や通気構法にも対応可能な、オールラウンドな壁材です。



1 無目地の壁

デラクリートセメントボードは910×1,820mmのボードを継ぎ合わせて施工しますが、専用のガラス繊維テープで継ぎ目を補強し、専用ベースコートで下地調整をすることで目地のほとんどない大壁とすることができます。

2 通気構法対応

住宅性能表示項目(関連項目)の省エネルギー等級・劣化対策等級における最高ランク取得の必須項目である通気構法にしっかりと対応できます。

3 曲面施工が可能

デラクリートセメントボードは、可とう性に富んだしなやかな特性をもっています。これにより最小曲げ半径2.4mまでの曲面壁を施工現場で容易に創出することができます。



4 耐クラック

ボード内に発生させるマイクロクラックにより、外部応力をボード内部において、ある程度分散・吸収させることで、目地部およびモルタル面への応力の集中・伝達を少なくし、クラックの発生を著しく低減することができます。

5 高い仕上げ自由度

デラクリートは、仕上げが各種湿式系塗材はもとより、タイル、擬石などの貼り材による仕上げにも対応します。また同じ壁面上で塗材とタイル、擬石などを組み合わせる場合の下地としても使用可能です。
●仕上げ材は、吉野石膏(株)の設計・施工マニュアルに従ってください。

6 幅広い工法に対応

デラクリートは木造枠組工法、木造軸組工法、そして鉄骨造など多様な建築スタイルにおいてお使いいただけます。
※デラクリートシステムは、地上3階建て相当までの高さにて使用してください。

7 現場加工が容易

デラクリートセメントボードは丸鋸で簡単に切断できるので、ボードの重ね貼りなどにより隅石、要石、飾り縁などのデザインが比較的容易に行えます。

8 耐水性

デラクリートセメントボードは、セメント系なので万一吸水しても膨潤、軟化、層間剥離などを生じません。

9 耐火性

防火性にすぐれたデラクリートセメントボードは、不燃材料、防火構造、準耐火構造などの国土交通省認定・指定を取得しています。

10 耐久・耐震性

耐候性にすぐれ、広い範囲の温度や湿度の変化、風雨、凍結融解に高い耐久性を発揮します。また(財)日本住宅木材技術センターの面内せん断試験で高い耐力性能が確認されています。

11 ゼロアスベスト

発ガン性物質とされるアスベスト(石綿)を含有していないので、工事をされる方も、住まれる方も安心してお使いいただけます。

●専用カタログ・サンプルのご請求は

サービスデスク



0570-001-117 (ナビダイヤル)

市内通話料金のみでご利用いただけます。

一部IP電話の場合は、旭トステム外装株式会社の本社・担当地域支店・営業所へお問い合わせください。
営業日/毎週月曜日～金曜日(祝祭日、年末年始、夏期休業日を除く)
営業時間/9:00～12:00、13:00～17:00

●お問い合わせは吉野石膏株式会社セラミック営業部まで 03-3216-2670

木造 / デラクリートテクスチャードフィニッシュ仕上げ(通気構法)

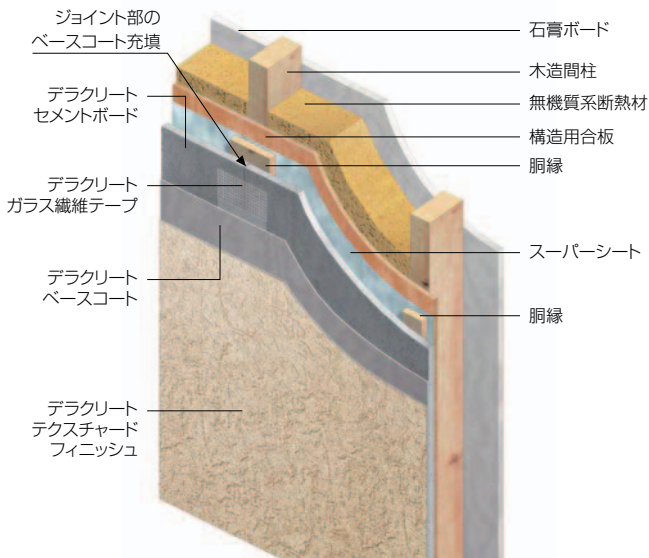

鉄骨造 / デラクリートテクスチャードフィニッシュ仕上げ

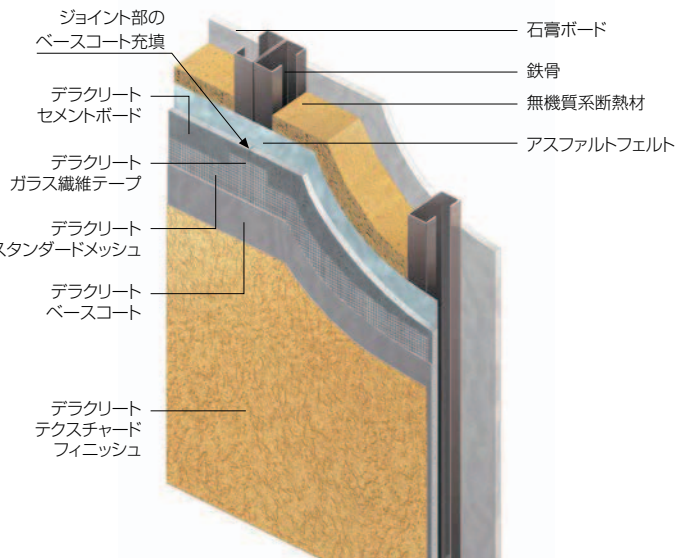

デラクリートセメントボード

〈両面ガラス繊維ネット張セメントモルタル板〉

種類	セメントボード	セメントボード(メーター)
厚さ	12.5mm	12.5mm
幅	910mm	910mm
長さ	1,820mm	2,000mm
重量	25kg/枚	27.5kg/枚
幅手両端	直角切断	直角切断
長手両端	補強・平滑仕上げ	補強・平滑仕上げ

デラクリート スクリュー

〈ウッドスクリュー&スチールスクリュー〉

種類	ウッドスクリュー	スチールスクリュー-32	スチールスクリュー-45	スチールスクリュー-60
頭径	9mm	10mm	9mm	9mm
長さ	41mm	32mm	45mm	60mm
荷姿	500本/箱	500本/箱	500本/箱	500本/箱
用途	木造下地用	鉄骨下地用	鉄骨下地用	鉄骨下地用
色	ブラック	ブラック	ブラック	ブラック

デラクリート ベースコート

〈特殊粉末樹脂入り既調合セメント系下地調整材〉

荷姿	20kg/袋
標準使用量	4~7kg/㎡
練り水量	ベースコート1袋(20kg)あたり3.6~4リットル ※コテ作業性の程度により調整
可使時間	約60分(気温20℃時)
塗り厚	1回塗りで2~3mm程度

デラクリート トリム類

品名	コーナービート	Jトリム	Lトリム
長さ	2m	2m	2m
荷姿	1本	1本	1本
用途	出隅処理	セメントボード下端のライン出し 及び補強・保護	

デラクリート ガラス繊維テープ

〈耐アルカリ性 ガラス繊維メッシュテープ〉

テープ幅	102mm
巻長さ	46m
荷姿	1巻
重量	約1kg/巻

デラクリート スタンダードメッシュ

〈耐アルカリ性 ガラス繊維メッシュネット〉

幅	1,000mm
巻長さ	46m
荷姿	1巻
重量	約8kg/巻

デラクリート
テクスチャード
フィニッシュ

フラット
フィニッシュ

種類	コース(フロート 調粗目仕上げ)	フラット仕上げ
色数	33色	33色
荷姿	20kg/缶	20kg/缶
標準使用量	3kg/㎡	3kg/㎡

しなやかな特性は、
デザインの可能性を広げる外壁材。
曲面壁を施工現場で容易に
創出することができます。

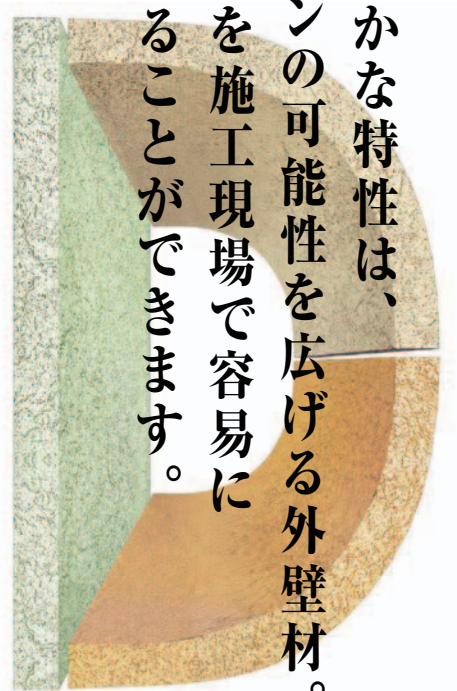

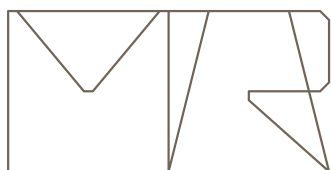
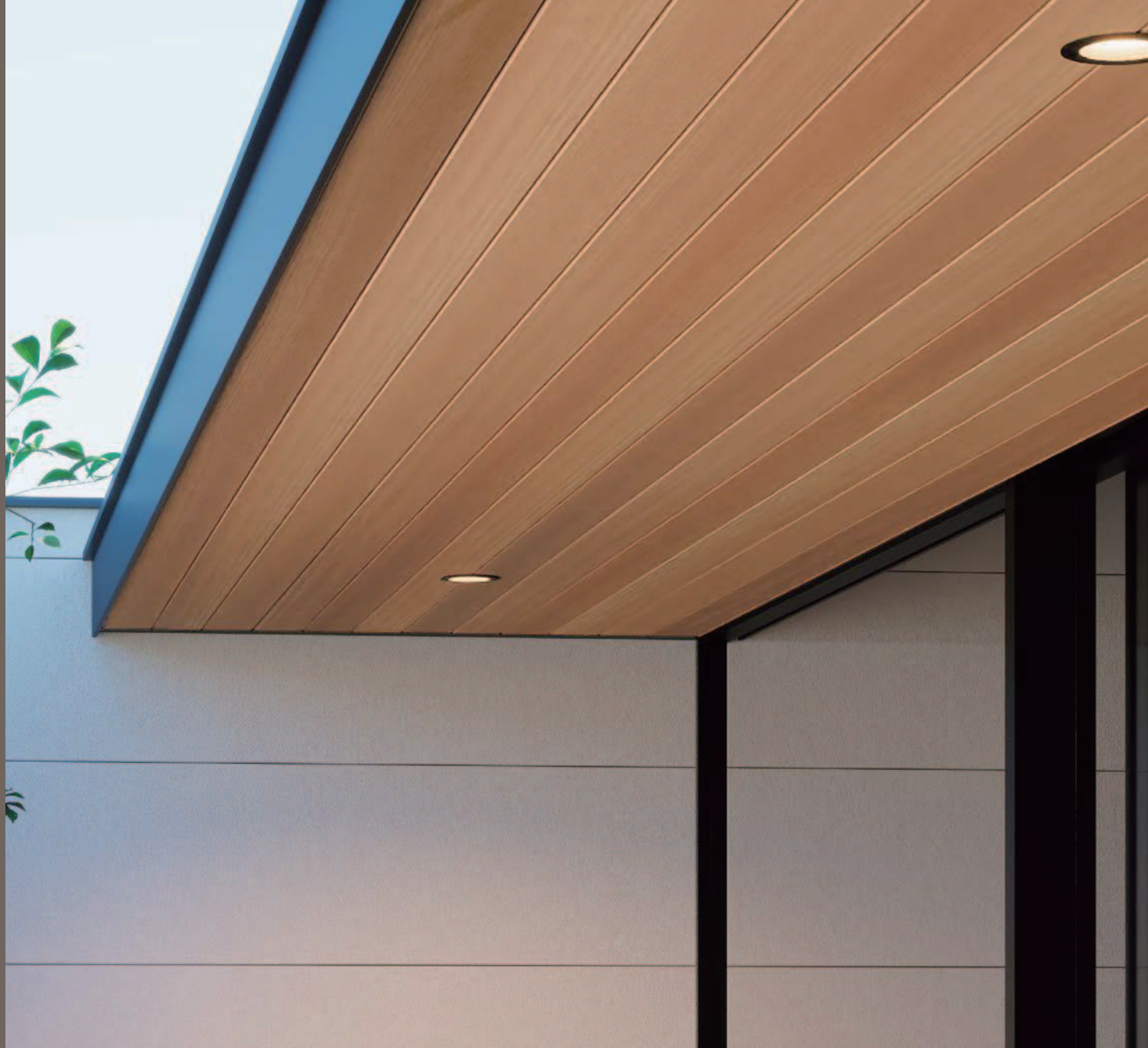

MATERIA

軒天ボード



優れた耐候性に加え防汚性
(セルフクリーニング)機能を有した
フッ素塗装で仕上げた外装材



安心の塗膜の変色・褪色15年保証書発行!

MATERIA 軒天ボード

MATERIA 軒天ボード

「Planer Wood nokiten」の特徴	P.203
Planer Wood nokiten	P.204
「Planer Wood nokiten」使用上のご注意	P.205



美しく、繊細な「柾目」を表現。

MATERIA 軒天ボードシリーズ

Planer Wood nokiten

プレーナーウッド ノキテン

ランダムに色幅の変化を持たせることで
板1枚1枚を際立たせ、
リアリティのある「自然な木の質感」を演出します。

本物にせまる美しさと、
本物以上の耐久性を住まいに。

天然木を思わせる自然な質感が美しい、
「Planer Wood nokiten(プレーナーウッド ノキテン)」。
レッドシダーらしい自然な木目や色幅を繊細に表
現しています。

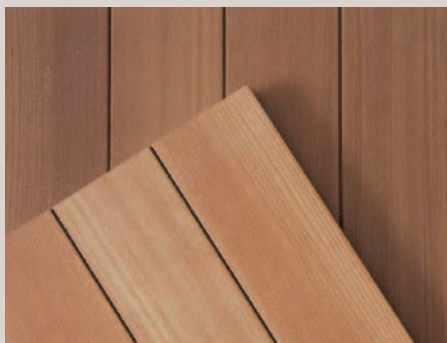

節のない繊細な柾目の美しさ。

節のない繊細な柾目の美しさも「Planer Wood nokiten
(プレーナーウッド ノキテン)」の特徴。板ごとに色パターンが異
なるため、張り上げたときに天然木のように自然な色幅が
生まれ、豊かな自然美を表現できます。

天然木にはない機能性で
住まいに安心を届けます。

天然木ならではの、経年変化による極端な変色や
褪色の心配もありません。



MATERIA 軒天ボード  セルアツ素 コート MATERIA
詳しくは >>> P.34~P.49

Planer Wood nokiten

美しく繊細な「柾目」を表現。
ランダムに色幅の変化を持たせることで板1枚1枚を際立たせ、
リアリティのある「自然な木の質感」を演出します。

	適用下地・工法				地域	
	木造		鉄骨造		一般	寒冷
釘留め	×	○	×	○*	○	○
金具留め(2mm)	×	×	×	×	不燃材料認定番号	
金具留め(5mm)	×	×	×	×	QM-0668	
通気金具留め(15mm)	×	×	×	×	※準不燃材料認定番号となります。	
防火・準耐火認定についてはP.352をご参照ください。※P.344の技術指針をご参照ください。						
耐火構造認定番号		準耐火構造認定番号		防火構造認定番号		
(非耐力壁)1時間耐火		1時間準耐火(耐火4等級相当)		45分準耐火(耐火3等級相当)		防火構造(耐火2等級相当)
				QF045RS-9122*		

*軒の出1,000mm以下や、換気部材を用いた仕様は適用範囲外となります。

工法 | 釘留め工法

塗膜の
変色・褪色
保証
15年保証
褪色(→P.69)

耐火等級
3等級
(→P.357)

劣化軽減
関連商品

トップ
クリアー

親水性
フッ素

防汚性

マルチ
トーン

eco 長寿命
防汚性
(→P.322)



PWMN6BA レッドシダープレーン



PWMN6BB レッドシダーミディアム



外観上のご注意について、P.392を必ずお読みください。

PWMN6BA

■ 姿図

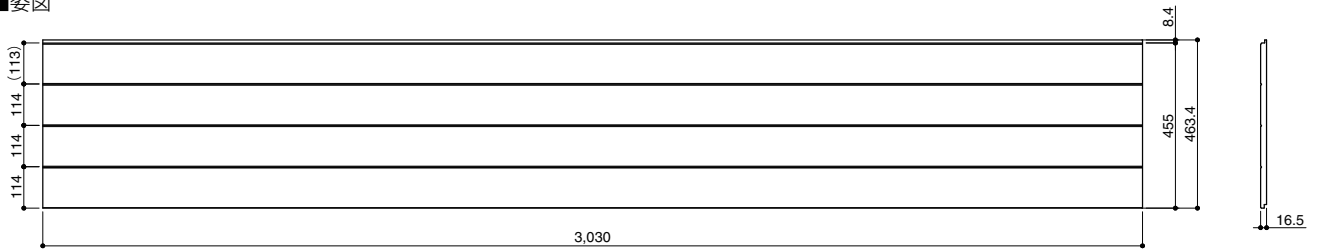

本体 税抜価格	11,800円/1枚 (8,559円/㎡)
------------	---------------------------------

品名	品種記号		税抜価格	梱包	サイズ/仕様
本体名	PWMN6BA レッドシダープレーン	PWMN6BB レッドシダーミディアム	11,800円/1枚 (8,559円/㎡)	2枚/1梱包 (約28kg/1枚)	16×455×3,030mm
エクセレントシール	VSLM5MPF	VSLM5SBR	7,410円/1本	20本/1ケース	500ml
補修塗料	VHTF3PWBA	VHTF3PWBB	12,450円/1セット	3缶/1セット	80g×3
補修塗料・目地	VHTF1SBR	VHTF1SBR	4,150円/1缶	1缶	80g
リングネイル②	VRN50SRG	VRN50CN	9,090円/1箱	約550本/1箱	2.4φ×50mm

※ エクセレントシールの使用には別売りのシーリングガン (VSLCG: 税抜価格12,900円/1本)、シールプライマー (VPM100F: 税抜価格1,820円/1缶) が必要です。
※ シーリングをしない木口面は、木ロシラー (VKS2: 税抜価格3,760円/1本) をまんべんなく塗り、乾燥後補修塗料を塗布してください。
※ 補修塗料の塗布面積が大きくなると違和感が生じますので、できるだけ小さく塗布してください。

シーリング
レス工法

セルアツ素
コート
MATERIA

塗膜の
変色・褪色
保証
15年保証

共通
施工部材

施工
関連部材

横張り
通気金具留め
(15mm)
P.238

横張り
金具留め
(5mm)
P.240

横張り
金具留め
(2mm)
P.242

縦張り
通気金具留め
(15mm)
P.244

縦張り
金具留め
(5mm)
P.246

横・縦張り
釘留め
P.248

三辺
合わせり工法
P.250

新四辺
合わせり工法
P.260

円/㎡

- 12,000
- 11,000
- 10,000
- 9,000
- 8,000
- 7,000
- 6,000
- 5,000
- 4,000

ATTENTION / 使用上のご注意

設計・施工にあたっては、事前に最新版「MATERIA 軒天ボードシリーズ Planer Wood nokiten (プレーナーウッド ノキテン) テクニカルガイド」をお読みの上、正しく設計・施工してください。標準工法以外の物件に関する不具合については責任を負いかねます。この商品は専門的な施工技術が必要です。施工は必ず専門施工ができる工事業者が行ってください。

免責事項

Planer Wood nokitenは住宅などの軒天ボードシリーズとして十分な品質を備えておりますが、耐久性や耐候性などの諸性能は正しい施工と適切な維持管理がなされている事によってはじめて発揮されるものです。必ず正しい施工と適切な維持管理を遵守していただくようお願いいたします。なお下記の事項で生じた事故等については免責とさせていただきます。

- ①最新版の「MATERIA 軒天ボードシリーズ Planer Wood nokiten (プレーナーウッド ノキテン) テクニカルガイド」に記載された事項に従わない設計、施工により不具合が生じた場合。
- ②付属部材を使用しなかった場合、および弊社の製品以外の部材による不具合の場合。
- ③釘部の錆やもらい錆および金属製の化粧部材(水切り、出隅)等による不具合。
- ④軒天材が変質・変形する恐れのある場所に使用された場合、および変質・変形の恐れがある施工がなされた場合。
- ⑤入居者(管理人を含む)または第三者による維持管理不行き届きならびに故意、過失により不具合が生じた場合。
- ⑥軒天工事後後に増築、改築、補修(事故の補修、再塗装、補修塗装も含まれます)の工事を行った場合。
- ⑦軒天工事後後に設備機器、看板、サンルームなどの取り付け工事等により不具合が生じた場合。
- ⑧建物自体の変形や変位により不具合が生じた場合。
- ⑨下地材の腐食、経年変化による下地材の反り、くるとい等により不具合が生じた場合。
- ⑩釘頭タッチアップなどの補修塗料使用箇所。
- ⑪タワシ、ブラシ等不適当な器材および薬品を用いた洗浄による損傷の場合。
- ⑫汚れ(伝い水による汚れを含む)錆、カビ、こけ、藻等による外観上の変化の場合。
- ⑬特殊環境地域による損傷の場合。
(温泉場、焼却場、競技場)(特殊ガス、熱、酸、アルカリ、塩類を発生する施設や工場地帯)
(塩害地区、湖、河川等の周辺で常時しぶきがかかるような地域)
(煙塵および金属粉、石粉が堆積する地域)等および公害による損傷の場合
- ⑭異常現象による損傷の場合。(天災、台風、洪水、地震、落雷、つらら等)
- ⑮不適切な保管、取り扱いにより不具合が生じた場合。
- ⑯シーリング部および現場塗装の塗膜、ならびに本部材の施工工事およびその他の工事上の不具合による場合。
- ⑰初期の損傷ないし不具合を長期間放置したために生じた拡大損傷の場合。
- ⑱契約当時実用化された技術では予測することが不可能な現象が原因で生じた不具合の場合。
- ⑲内部結露および伝い水によって基材に損傷(含む凍害)が生じた場合。
- ⑳弊社推奨のマスキングテープ以外による塗膜剥がれおよび粘着テープ貼りなどによる塗膜剥がれ。
- ㉑経時変化による微細な塗膜のひび割れ。
- ㉒不適切なメンテナンスによる損傷の場合。
- ㉓仕様を無視する環境、工程、工法等の条件で施工をした場合。
- ㉔軒天材としての機能や性能を損なう事がない軽微なクラック。

施工に関する注意点

釘留めでの施工となります。
釘補修イメージは下記画像をご参照いただけますようお願いいたします。
製品の意匠が8パターンありますので、色味のバランスを考慮して施工してください。



Planer Wood nokiten 保証とテクニカルガイドについて

塗膜の変色・褪色
15年保証について



Planer Wood nokiten
専用テクニカルガイド



※MATERIA 軒天ボードシリーズの適用範囲については上記専用テクニカルガイドでご確認ください。

プレーナーウッドノキテン 特設サイト

詳しい情報、お問合せ、資料請求をご希望の場合は、下 QR コードより特設サイトからお願いいたします。



軒天ボード 軒天用ワイド

オートクレープ養生

エクセレント
シール保証
(←P.87)

耐火等級
2等級
(←P.357)

劣化軽減
関連商品

塗装タイプ アクリルエマルジョン
色使い モノトーン

厚さ **12mm**

張り方向 _____

工法 | 釘留め工法

	適用下地・工法				地域	
	木造		鉄骨造		一般	寒冷
	胴縁なし	木胴縁	鉄骨胴縁	木胴縁		
釘留め	×	○	×	○*		
金具留め(2mm)	×	×	×	×	○	
金具留め(5mm)	×	×	×	×		○
通気金具留め(15mm)	×	×	×	×		

不燃材料認定番号	準耐火構造認定番号		
	1時間準耐火(耐火4等級相当)	45分準耐火(耐火3等級相当)	30分準耐火(耐火2等級相当)
			QF030RS-0190

防火・準耐火認定についてはP.352をご参照ください。*P.344の技術指針をご参照ください。



WNK236W ホワイト



■WNK236W表面アップ写真

(全体写真)

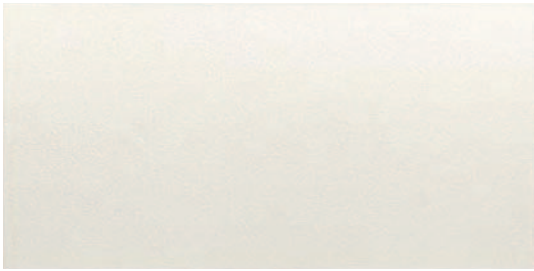

■姿図



本体	サイズ	梱包(重量)	税抜価格
WNK236W ホワイト	12×910×1,820mm	1枚/1梱包 (約20kg/1枚)	9,200円/1枚 (5,555円/m²)

■施工関連部材

品名	エクセレントシール*	補修塗料	リングネイル
仕様	500mL	80g	2.3φ×40mm
材質	1成分型変成シリコン系	溶剤系アクリル	ステンレス
梱包	20本/1ケース	1缶	約730本/1箱
税抜価格	7,410円/1本	1,980円/1缶	7,510円/1箱
WNK236W ホワイト	VSLM5KSW	VHTY1W	VRN40W

* エクセレントシール保証対象外です。
 ※ エクセレントシールの使用には別売りのシーリングガン(VSLCG:税抜価格12,900円/1本)、シールプライマー(VPM100F:税抜価格1,820円/1缶)が必要です。
 ※ 軒天用ワイドには合じゃくり加工を施しています。
 ※ 補修塗料の塗布面積が大きくなると違和感が生じますので、できるだけ小さく塗布してください。

外観上のご注意について、P.392を必ずお読みください。

この紙面に掲載の価格はメーカー希望小売価格です。消費税・施工費用・運賃は含まれておりません。印刷物のため、実物の色柄と多少異なる場合がございます。

12mm厚

シーリングレス工法

塗膜保証

共通
施工部材

施工
関連部材

横張りの
通気金具留め
(15mm)
P.238

横張りの
金具留め
(5mm)
P.240

横張りの
金具留め
(2mm)
P.242

縦張りの
通気金具留め
(15mm)
P.244

縦張りの
金具留め
(5mm)
P.246

横・縦張りの
釘留め
P.248

三辺
合じゃくり工法
P.250

新四辺
合じゃくり工法
P.260

円/m²

- 12,000
- 11,000
- 10,000
- 9,000
- 8,000
- 7,000
- 6,000
- 5,000
- 4,000

軒天ボード 軒天用有孔板

オートクレープ養生

エクセレント
シール保証
(←P.87)

耐火等級
2等級
(←P.357)

劣化軽減
関連商品

塗装タイプ アクリルエマルジョン
色使い モノトーン

厚さ **12mm**

張り方向 _____

軒天ボード

12
mm厚

工法 | 釘留め工法

	適用下地・工法				地域	
	木造		鉄骨造		一般	寒冷
	胴縁なし	木胴縁	鉄骨胴縁	木胴縁		
釘留め	×	○	×	○*	○	○
金具留め(2mm)	×	×	×	×		
金具留め(5mm)	×	×	×	×		
通気金具留め(15mm)	×	×	×	×		

不燃材料認定番号	準耐火構造認定番号	
	1時間準耐火(耐火4等級相当)	30分準耐火(耐火2等級相当)
		30分準耐火(耐火2等級相当)
		QF030RS-0190

防火・準耐火認定についてはP.352をご参照ください。*P.344の技術指針をご参照ください。

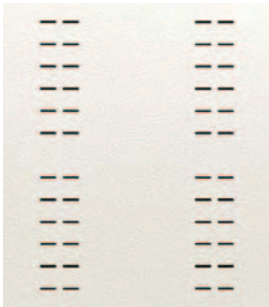

WNK236UW ホワイト

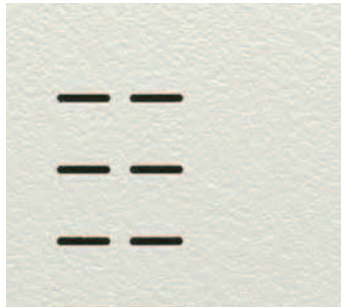

■WNK236UW表面アップ写真

(全体写真)

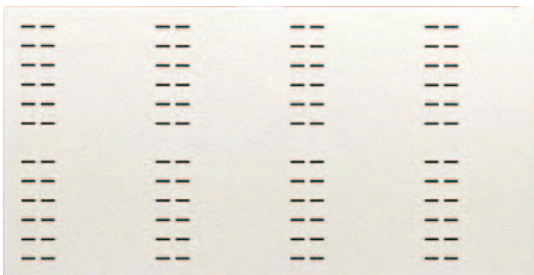

■姿図

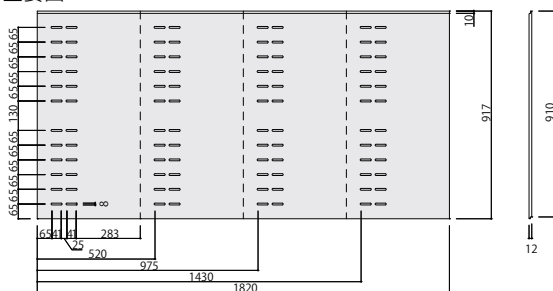

本体	サイズ	梱包(重量)	税抜価格
WNK236UW ホワイト	12×910×1,820mm (開孔率:*)	1枚/1梱包 (約20kg/1枚)	12,000円/1枚 (7,246円/㎡)

*有孔板は製品1枚当り4枚取りです。カット後の1枚当りの開口面積は、90.8cm²となります。

■施工関連部材

品名	エクセレントシール*	補修塗料	リングネイル
仕様	500mL	80g	2.3φ×40mm
材質	1成分型変成シリコン系	溶剤系アクリル	ステンレス
梱包	20本/1ケース	1缶	約730本/1箱
税抜価格	7,410円/1本	1,980円/1缶	7,510円/1箱
WNK236UW ホワイト	VSLM5KSW	VHTY1W	VRN40W

*エクセレントシール保証対象外です。
※エクセレントシールの使用には別売りのシーリングガン(VSLCG:税抜価格12,900円/1本)、シールプライマー(VPM100F:税抜価格1,820円/1缶)が必要です。
※軒天用有孔板には合じゃくり加工を施しています。
※補修塗料の塗布面積が大きくなると違和感が生じますので、できるだけ小さく塗布してください。
※軒の出が455mm以上ではご使用になれません。

外観上のご注意について、P.392を必ずお読みください。

この紙面に掲載の価格はメーカー希望小売価格です。消費税・施工費用・運賃は含まれておりません。印刷物のため、実物の色柄と多少異なる場合がございます。

シーリング
レス工法



塗膜保証

共通
施工部材

施工
関連部材

横張りの
通気金具留め
(15mm)

P.238

横張りの
金具留め
(5mm)

P.240

横張りの
金具留め
(2mm)

P.242

縦張りの
通気金具留め
(15mm)

P.244

縦張りの
金具留め
(5mm)

P.246

横・縦張りの
釘留め

P.248

三辺
合じゃくり工法

P.250

新四辺
合じゃくり工法

P.260

円/㎡

12,000

11,000

10,000

9,000

8,000

7,000

6,000

5,000

4,000

DESIGN PARTS

幕板／化粧柱



組み合わせ飾り



妻飾り／壁飾り



AT-WALL Design Parts

AT-WALL Design Parts

デザインパーツ ラインナップ	P.210・211
●デザインパーツ施工実例	P.212・213
デザインピース	
幕板／化粧柱	P.214
幕板 (Sタイプ品)	P.216
化粧柱／化粧柱出隅	P.218
破風おさめ／特寸破風おさめ	P.219
幕板ローゼット／破風／鼻隠し／窓飾り	P.220
幕板／化粧柱 (デラックスタイプ)／ポーチ柱	P.221
幕板	P.222
特寸破風おさめ	P.223
幕板	P.224
化粧柱	P.225
破風おさめ	P.226
デザインデコ	
アルミ幕板	P.227
妻飾り	P.228
壁飾り	P.229
組み合わせ飾り	P.230
組み合わせ飾り ミニサイズ	P.232
スチール幕板	P.234



優れた耐候性に加え、防汚性(セルフクリーニング)機能を有したフッ素塗装です。15年保証対象商品です。

■デザインパーツ近似色対応一覧

下記商品は、近似色ですので組み合わせコーディネート可能です。

品種	掲載ページ	スイートブラック系	スイートブラウン系	リッチホワイト系
デザインピース・幕板／化粧柱 (セルファッ素 plus)	P.214	PSK	PSR	PRT
デザインピース・幕板／化粧柱／破風おさめ	P.216～219	SKA	SRA	RWA
デザインピース・幕板／特寸破風おさめ	P.222・223	SKFH	SRFH	RWFH
デザインピース・幕板／化粧柱／破風おさめ	P.224～226	BKB	BNB	WHB

DESIGN PARTS ラインナップ

高まる住宅外観の要求に、「デザインパーツ」はおこたえします。

シンプルな外観の住まいでも効果的に幕板・化粧柱・妻飾り・壁飾りを組み合わせることで、個性的な外観を演出します。

豊富なデザインとカラーの中から、お好みに合わせて外観コーディネートをお楽しみください。

オーバーハング

オーバーハング水切り

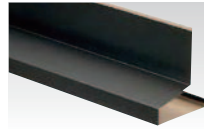

→P.273

アルミR中間水切り



→P.275

オーバーハング見切りアタッチメント

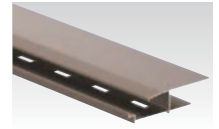

→P.275

在庫なくなり次第、販売終了

妻飾り・壁飾り・組み合わせ飾り

妻飾り 在庫なくなり次第、販売終了



(デザインデコ) →P.228



(デザインデコ) →P.228



(デザインデコ) →P.228



(デザインデコ) →P.228

壁飾り 在庫なくなり次第、販売終了

寒冷地域不可



(デザインデコ) →P.229

組み合わせ飾り 在庫なくなり次第、販売終了



(デザインデコ) →P.230



(デザインデコ) →P.230



(デザインデコ) →P.232



(デザインデコ) →P.232



幕板・破風 / 破風おさめ

幕板



ラップタイプ
(デザインピース) →P.214

塗装の
寿命保証
15年保証

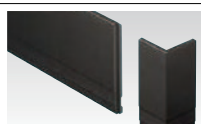

ラップSタイプ
(デザインピース) →P.216

塗装の
寿命保証
10年保証

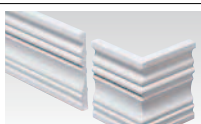

ローゼット
(デザインピース) →P.220

在庫なくなり次第、販売終了

破風おさめ



(デザインピース) →P.219

在庫なくなり次第、販売終了



(デザインピース) →P.219

アルミ幕板



(デザインデコ) →P.227

幕板



ラップタイプ
(デザインピース) →P.222

在庫なくなり次第、販売終了

※270mmを除く

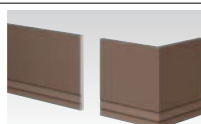

ラップタイプ
(デザインピース) →P.224

破風



フラットタイプ
(デザインピース) →P.220

破風おさめ



(デザインピース) →P.226

スチール幕板

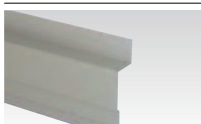

(デザインデコ) →P.234

在庫なくなり次第、販売終了

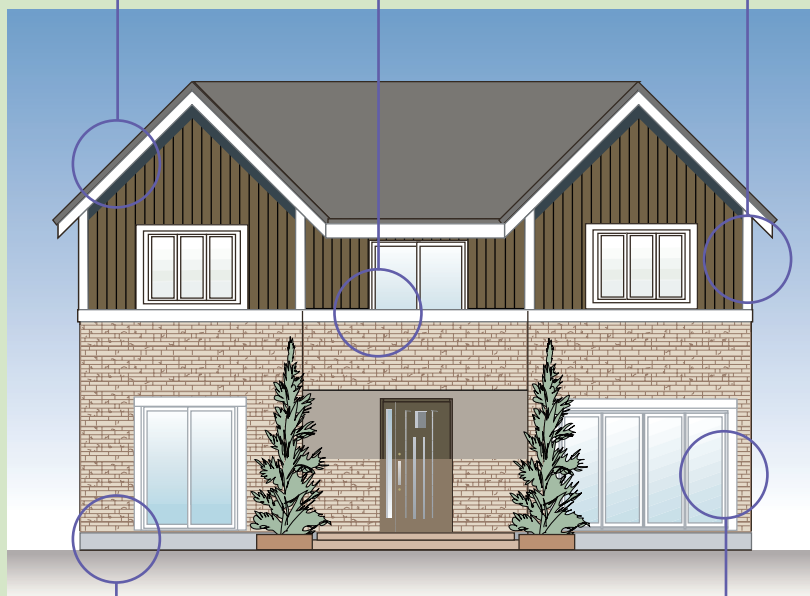

化粧柱

化粧柱

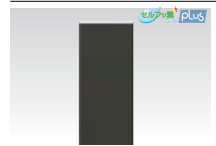

(デザインピース) →P.214

塗装の
寿命保証
15年保証

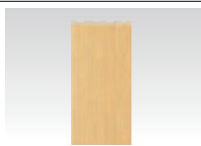

(デザインピース) →P.218

塗装の
寿命保証
10年保証

化粧柱



(デザインピース) →P.225

化粧柱出隅



(デザインピース) →P.218

塗装の
寿命保証
10年保証

化粧柱デラックスタイプ



(デザインピース) →P.221

在庫なくなり次第、販売終了

水切り

基礎水切り



→P.272

通気基礎水切り

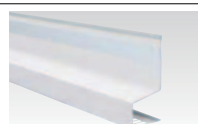

→P.273

通気中間水切り



→P.272

ポーチ柱

ポーチ柱

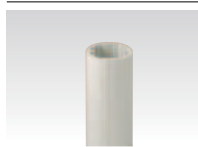

(デザインピース) →P.221

在庫なくなり次第、販売終了

窓飾り

窓飾り



(デザインピース) →P.220

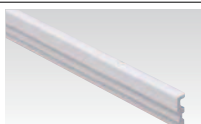

(デザインピース) →P.220

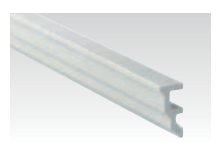

(デザインピース) →P.220

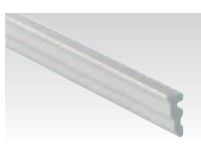

(デザインピース) →P.220



■ RFA12SKA → P.218
【化粧柱に使用】

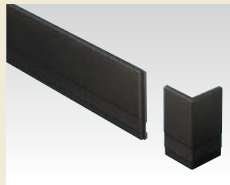

■ RFS18SKA → P.216
【幕板に使用】



■ UFGO12SKA → P.218
【化粧柱出隅に使用】

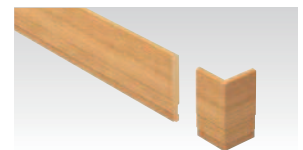

■ RFS18LCD → P.217
【破風・幕板に使用】



■ RFA12LCD → P.218
【化粧柱に使用】

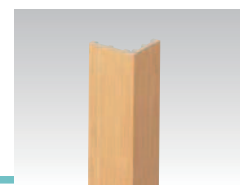

■ UFGO12LCD → P.218
【化粧柱出隅に使用】



1階部分の妻部



■RLKB4CAK→P.230
[妻飾り・アクセントに使用]



■RLKB5CAK→P.230
[妻飾り・アクセントに使用]



■RLKB6CAK→P.230
[妻飾り・アクセントに使用]



■RLKB6CAK→P.232

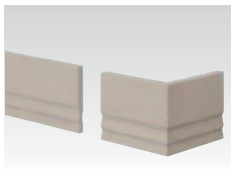

■RBB15GJB→P.224
[幕板に使用]

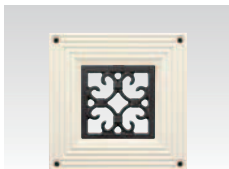

■RLFA1CAK→P.229
[アクセントに使用]



■RLKA4CAK→P.230



■RLKA5CAK→P.230
[組合わせてアクセントに使用]



■RLKA3CASV→P.230



※ 商品設定が複数あるものは代表商品のみ記載しております。
 ※ 写真の色は天候・時間等の撮影条件により、色の見え方が異なる場合がございます。
 ※ また実物は写真の仕様と異なる場合がございます。
 印刷物のため、実物の色柄と多少異なる場合がございます。写真はイメージです。

デザインピース 幕板 / 化粧柱



使用部位



※寒冷地域では必ず幕板上部に水切り施工をしてください。
(例) 幕板上端水切り (URC34、URC50 : P.277)
水切り部材 (URT46、URT56 : P.272)

塗装タイプ 親水性フッ素

不燃材料認定番号 NM-4282

塗膜の
変色
15年保証
褪色 (-P.83)

※塗膜保証についてはP.83を参照ください。



幕板ラップタイプ
(210mm)



RBA21PSK スイートブラックP

税抜価格 **19,100円** / 1本

●サイズ: 20×210×3,030mm ●梱包: 2本 / 1梱包 ●備考: 同梱

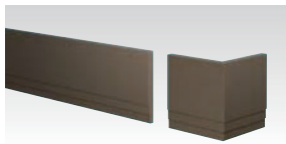

RBA21PSR スイートブラウンP

税抜価格 **19,100円** / 1本

●サイズ: 20×210×3,030mm ●梱包: 2本 / 1梱包 ●備考: 同梱

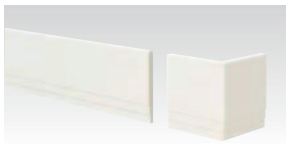

RBA21PRT リッチホワイトP

税抜価格 **19,100円** / 1本

●サイズ: 20×210×3,030mm ●梱包: 2本 / 1梱包 ●備考: 同梱



RBAO21PSK スイートブラックP

税抜価格 **8,780円** / 1個

●サイズ: 150×150×210mm ●梱包: 2個 / 1梱包 ●備考: 同梱

RBAO21PSR スイートブラウンP

税抜価格 **8,780円** / 1個

●サイズ: 150×150×210mm ●梱包: 2個 / 1梱包 ●備考: 同梱

RBAO21PRT リッチホワイトP

税抜価格 **8,780円** / 1個

●サイズ: 150×150×210mm ●梱包: 2個 / 1梱包 ●備考: 同梱

幕板

破風

化粧柱

出隅

窓まわり

妻飾り



幕板ラップタイプ
(180mm)

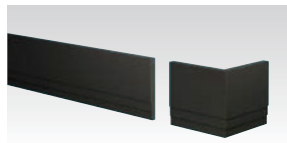

RBA18PSK スイートブラックP

税抜価格 **17,540円** / 1本

●サイズ: 20×180×3,030mm ●梱包: 2本 / 1梱包 ●備考: 同梱

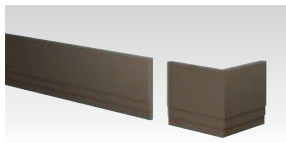

RBA18PSR スイートブラウンP

税抜価格 **17,540円** / 1本

●サイズ: 20×180×3,030mm ●梱包: 2本 / 1梱包 ●備考: 同梱

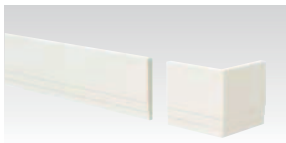

RBA18PRT リッチホワイトP

税抜価格 **17,540円** / 1本

●サイズ: 20×180×3,030mm ●梱包: 2本 / 1梱包 ●備考: 同梱



RBAO18PSK スイートブラックP

税抜価格 **8,780円** / 1個

●サイズ: 150×150×180mm ●梱包: 2個 / 1梱包 ●備考: 同梱

RBAO18PSR スイートブラウンP

税抜価格 **8,780円** / 1個

●サイズ: 150×150×180mm ●梱包: 2個 / 1梱包 ●備考: 同梱

RBAO18PRT リッチホワイトP

税抜価格 **8,780円** / 1個

●サイズ: 150×150×180mm ●梱包: 2個 / 1梱包 ●備考: 同梱

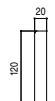

化粧柱

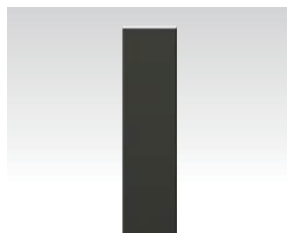

化粧柱 **RBA12PSK** スイートブラックP

税抜価格 **13,750円** / 1本

●サイズ: 20×120×3,030mm ●梱包: 2本 / 1梱包 ●備考: 同梱

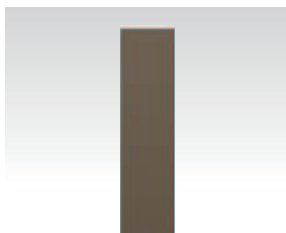

化粧柱 **RBA12PSR** スイートブラウンP

税抜価格 **13,750円** / 1本

●サイズ: 20×120×3,030mm ●梱包: 2本 / 1梱包 ●備考: 同梱



化粧柱 **RBA12PRT** リッチホワイトP

税抜価格 **13,750円** / 1本

●サイズ: 20×120×3,030mm ●梱包: 2本 / 1梱包 ●備考: 同梱



塗膜の
変色・褪色
15年保証



RBA18PRT

外形					
商品名	エクセレントシール	シーリングガン	シールプライマー	シーリングノズル	補修塗料 (溶剤系)
仕様	500ml	—	100g	—	80g
材質	1成分型変成シリコン系	—	ウレタン樹脂	—	溶剤系フッ素
梱包	20本 / 1ケース	1本 / 1ケース	1缶	5本 / 1セット (ビニール袋入り)	1缶
税抜価格	7,410円 / 1本	12,900円 / 1本	1,820円 / 1缶	2,590円 / 1セット	4,150円 / 1缶
スイートブラックP	VSLM5SBK	VSLCG	VPM100F	VSLCN	VHTF1BKBF
スイートブラウンP	VSLM5SBN	VSLCG	VPM100F	VSLCN	VHTF1BNBF
リッチホワイトP	VSLM5RWH	VSLCG	VPM100F	VSLCN	VHTF1WHBF

本商品は、他シリーズの近似色商品と組み合わせ、コーディネート可能です (スイートブラック系、リッチホワイト系、スイートブラウン系のみ)。対応する商品はP.209の対応表をご参照ください。

幕板を釘打ちする際は必ず先穴をあけてから施工してください。(先穴の径は専用釘の径+0.5~0.6mmとしてください。)

補修塗料の塗布面積が大きくなると違和感が生じますので、できるだけ小さく塗布してください。

デザインピース幕板・化粧柱に



セルフクリーニング機能付き塗膜の変色・褪色15年保証品！

塗膜の変色・褪色 15年保証

汚れがつきにくく、落ちやすい。



塗膜に親水機能を付加することで、外壁表面が汚れよりも水となじみを良くする「セルフッ素コート・プラス」。このため雨など水滴が外壁に付くと汚れと外壁表面の間に水が入り込んで、汚れを自然に洗い流します。太陽光を必要としないため、北面、日陰、夜間でも効果を発揮します。

セルフッ素コートプラスの親水性の効果とメカニズム

一般の塗装品

球状となった水滴が汚れの上を滑り落ちてゆきます。

セルフッ素コートプラス

セルフッ素コート・プラスになじんだ水滴が汚れの下に入り込み、一緒に流し落とします。

注) 実際の汚れの付きにくさ、落ちやすさは、汚れの種類や環境などによって異なります。

- 幕板
- 破風
- 化粧柱
- 出隅
- 窓まわり
- 妻飾り

幕板も化粧柱もきれい長持ち！

外壁と合わせて選べる

うれしい

保証付き

です。

塗膜の変色・褪色保証 **15年**
(セルフッ素コート・プラス)

促進耐候性試験結果

※促進耐候性試験（メタルハライド系）：
強い日差しや熱、雨などの過酷な自然環境を短時間で再現する試験
※商品の濃淡によって色差の値が変わります。

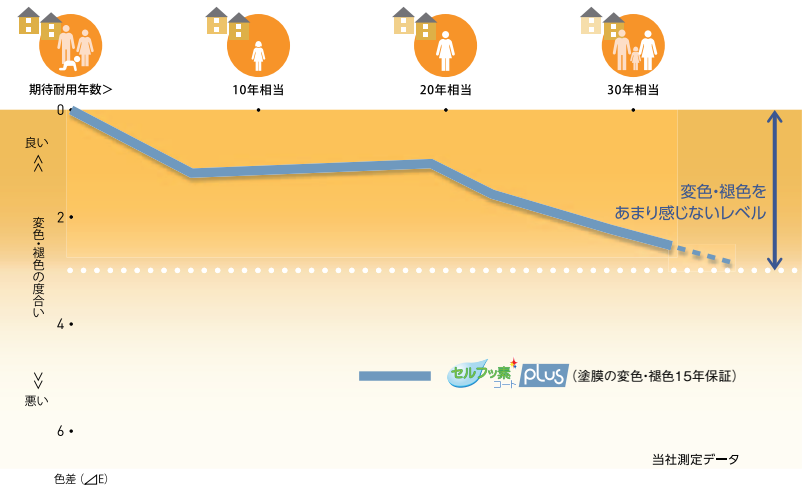

塗膜の変色・褪色保証 15年



(左右) RBA18PRT

※写真はイメージです。

デザインピース 幕板

塗膜の
変色・
褪色
10年保証
(-P.83)

※塗膜保証についてはP.83を参照ください。

使用部位



※寒冷地域では必ず幕板上部に水切り施工をしてください。
(例) 幕板上端水切り (URC24、URC34、URC50 : P.277)、水切り部材 (URT46 : P.272)

塗装タイプ **アクリルシリコン**

不燃材料認定番号 NM-3744

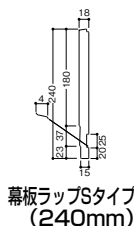

RFS24SKA スイートブラックA 税抜価格 16,610円 / 1本 ●サイズ: 18×240×3,030mm ●梱包: 2本 / 1梱包 ●備考: 同梱 ステンレスリングネイル (トソー) 2.4φ×65mm (36本 / 1梱包)	RFS24RWA リッチホワイトA 税抜価格 16,610円 / 1本 ●サイズ: 18×240×3,030mm ●梱包: 2本 / 1梱包 ●備考: 同梱 ステンレスリングネイル (トソー) 2.4φ×65mm (36本 / 1梱包)	RFS24SRA スイートブラウンA 税抜価格 16,610円 / 1本 ●サイズ: 18×240×3,030mm ●梱包: 2本 / 1梱包 ●備考: 同梱 ステンレスリングネイル (トソー) 2.4φ×65mm (36本 / 1梱包)	RFS24TGA シャイニーグレーA 税抜価格 16,610円 / 1本 ●サイズ: 18×240×3,030mm ●梱包: 2本 / 1梱包 ●備考: 同梱 ステンレスリングネイル (トソー) 2.4φ×65mm (36本 / 1梱包)
---	--	---	---

RFS24用
出隅

RFSO24SKA スイートブラックA 税抜価格 8,490円 / 1個 ●サイズ: 148×148×240mm ●梱包: 2個 / 1梱包 ●備考: 同梱 パッキン材 (4個 / 1梱包) ステンレスリングネイル (トソー) 2.4φ×65mm (9本 / 1梱包)	RFSO24RWA リッチホワイトA 税抜価格 8,490円 / 1個 ●サイズ: 148×148×240mm ●梱包: 2個 / 1梱包 ●備考: 同梱 パッキン材 (4個 / 1梱包) ステンレスリングネイル (トソー) 2.4φ×65mm (9本 / 1梱包)	RFSO24SRA スイートブラウンA 税抜価格 8,490円 / 1個 ●サイズ: 148×148×240mm ●梱包: 2個 / 1梱包 ●備考: 同梱 パッキン材 (4個 / 1梱包) ステンレスリングネイル (トソー) 2.4φ×65mm (9本 / 1梱包)	RFSO24TGA シャイニーグレーA 税抜価格 8,490円 / 1個 ●サイズ: 148×148×240mm ●梱包: 2個 / 1梱包 ●備考: 同梱 パッキン材 (4個 / 1梱包) ステンレスリングネイル (トソー) 2.4φ×65mm (9本 / 1梱包)
--	---	--	--

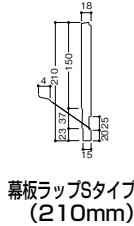

RFS21SKA スイートブラックA 税抜価格 14,820円 / 1本 ●サイズ: 18×210×3,030mm ●梱包: 2本 / 1梱包 ●備考: 同梱 ステンレスリングネイル (トソー) 2.4φ×65mm (36本 / 1梱包)	RFS21RWA リッチホワイトA 税抜価格 14,820円 / 1本 ●サイズ: 18×210×3,030mm ●梱包: 2本 / 1梱包 ●備考: 同梱 ステンレスリングネイル (トソー) 2.4φ×65mm (36本 / 1梱包)	RFS21SRA スイートブラウンA 税抜価格 14,820円 / 1本 ●サイズ: 18×210×3,030mm ●梱包: 2本 / 1梱包 ●備考: 同梱 ステンレスリングネイル (トソー) 2.4φ×65mm (36本 / 1梱包)	RFS21TGA シャイニーグレーA 税抜価格 14,820円 / 1本 ●サイズ: 18×210×3,030mm ●梱包: 2本 / 1梱包 ●備考: 同梱 ステンレスリングネイル (トソー) 2.4φ×65mm (36本 / 1梱包)
---	--	---	---

RFS21用
出隅

RFSO21SKA スイートブラックA 税抜価格 7,700円 / 1個 ●サイズ: 148×148×210mm ●梱包: 2個 / 1梱包 ●備考: 同梱 パッキン材 (4個 / 1梱包) ステンレスリングネイル (トソー) 2.4φ×65mm (9本 / 1梱包)	RFSO21RWA リッチホワイトA 税抜価格 7,700円 / 1個 ●サイズ: 148×148×210mm ●梱包: 2個 / 1梱包 ●備考: 同梱 パッキン材 (4個 / 1梱包) ステンレスリングネイル (トソー) 2.4φ×65mm (9本 / 1梱包)	RFSO21SRA スイートブラウンA 税抜価格 7,700円 / 1個 ●サイズ: 148×148×210mm ●梱包: 2個 / 1梱包 ●備考: 同梱 パッキン材 (4個 / 1梱包) ステンレスリングネイル (トソー) 2.4φ×65mm (9本 / 1梱包)	RFSO21TGA シャイニーグレーA 税抜価格 7,700円 / 1個 ●サイズ: 148×148×210mm ●梱包: 2個 / 1梱包 ●備考: 同梱 パッキン材 (4個 / 1梱包) ステンレスリングネイル (トソー) 2.4φ×65mm (9本 / 1梱包)
--	---	--	--

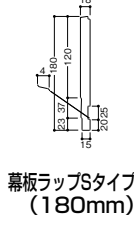

RFS18SKA スイートブラックA 税抜価格 13,740円 / 1本 ●サイズ: 18×180×3,030mm ●梱包: 2本 / 1梱包 ●備考: 同梱 ステンレスリングネイル (トソー) 2.4φ×65mm (36本 / 1梱包)	RFS18RWA リッチホワイトA 税抜価格 13,740円 / 1本 ●サイズ: 18×180×3,030mm ●梱包: 2本 / 1梱包 ●備考: 同梱 ステンレスリングネイル (トソー) 2.4φ×65mm (36本 / 1梱包)	RFS18SRA スイートブラウンA 税抜価格 13,740円 / 1本 ●サイズ: 18×180×3,030mm ●梱包: 2本 / 1梱包 ●備考: 同梱 ステンレスリングネイル (トソー) 2.4φ×65mm (36本 / 1梱包)	RFS18TGA シャイニーグレーA 税抜価格 13,740円 / 1本 ●サイズ: 18×180×3,030mm ●梱包: 2本 / 1梱包 ●備考: 同梱 ステンレスリングネイル (トソー) 2.4φ×65mm (36本 / 1梱包)
---	--	---	---

RFS18用
出隅

RFSO18SKA スイートブラックA 税抜価格 7,700円 / 1個 ●サイズ: 148×148×180mm ●梱包: 2個 / 1梱包 ●備考: 同梱 パッキン材 (4個 / 1梱包) ステンレスリングネイル (トソー) 2.4φ×65mm (9本 / 1梱包)	RFSO18RWA リッチホワイトA 税抜価格 7,700円 / 1個 ●サイズ: 148×148×180mm ●梱包: 2個 / 1梱包 ●備考: 同梱 パッキン材 (4個 / 1梱包) ステンレスリングネイル (トソー) 2.4φ×65mm (9本 / 1梱包)	RFSO18SRA スイートブラウンA 税抜価格 7,700円 / 1個 ●サイズ: 148×148×180mm ●梱包: 2個 / 1梱包 ●備考: 同梱 パッキン材 (4個 / 1梱包) ステンレスリングネイル (トソー) 2.4φ×65mm (9本 / 1梱包)	RFSO18TGA シャイニーグレーA 税抜価格 7,700円 / 1個 ●サイズ: 148×148×180mm ●梱包: 2個 / 1梱包 ●備考: 同梱 パッキン材 (4個 / 1梱包) ステンレスリングネイル (トソー) 2.4φ×65mm (9本 / 1梱包)
--	---	--	--

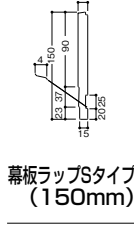

RFS15SKA スイートブラックA 税抜価格 13,340円 / 1本 ●サイズ: 18×150×3,030mm ●梱包: 2本 / 1梱包 ●備考: 同梱 ステンレスリングネイル (トソー) 2.4φ×65mm (36本 / 1梱包)	RFS15RWA リッチホワイトA 税抜価格 13,340円 / 1本 ●サイズ: 18×150×3,030mm ●梱包: 2本 / 1梱包 ●備考: 同梱 ステンレスリングネイル (トソー) 2.4φ×65mm (36本 / 1梱包)	RFS15SRA スイートブラウンA 税抜価格 13,340円 / 1本 ●サイズ: 18×150×3,030mm ●梱包: 2本 / 1梱包 ●備考: 同梱 ステンレスリングネイル (トソー) 2.4φ×65mm (36本 / 1梱包)	RFS15TGA シャイニーグレーA 税抜価格 13,340円 / 1本 ●サイズ: 18×150×3,030mm ●梱包: 2本 / 1梱包 ●備考: 同梱 ステンレスリングネイル (トソー) 2.4φ×65mm (36本 / 1梱包)
---	--	---	---

RFS15用
出隅

RFSO15SKA スイートブラックA 税抜価格 7,700円 / 1個 ●サイズ: 148×148×150mm ●梱包: 2個 / 1梱包 ●備考: 同梱 パッキン材 (4個 / 1梱包) ステンレスリングネイル (トソー) 2.4φ×65mm (9本 / 1梱包)	RFSO15RWA リッチホワイトA 税抜価格 7,700円 / 1個 ●サイズ: 148×148×150mm ●梱包: 2個 / 1梱包 ●備考: 同梱 パッキン材 (4個 / 1梱包) ステンレスリングネイル (トソー) 2.4φ×65mm (9本 / 1梱包)	RFSO15SRA スイートブラウンA 税抜価格 7,700円 / 1個 ●サイズ: 148×148×150mm ●梱包: 2個 / 1梱包 ●備考: 同梱 パッキン材 (4個 / 1梱包) ステンレスリングネイル (トソー) 2.4φ×65mm (9本 / 1梱包)	RFSO15TGA シャイニーグレーA 税抜価格 7,700円 / 1個 ●サイズ: 148×148×150mm ●梱包: 2個 / 1梱包 ●備考: 同梱 パッキン材 (4個 / 1梱包) ステンレスリングネイル (トソー) 2.4φ×65mm (9本 / 1梱包)
--	---	--	--

本商品は、他シリーズの近似色商品と組み合わせ、コーディネート可能です (スイートブラック系、リッチホワイト系、スイートブラウン系のみ)。対応する商品はP.209の対応表をご参照ください。
幕板を釘打ちする際は必ず先穴をあけてから施工してください。(先穴の径は専用釘の径+0.5~0.6mmとしてください)
補修塗料の塗布面積が大きくなると違和感が生じますので、できるだけ小さく塗布してください。

継ぎ目が目立ちにくいから、すっきり美しい。(Sタイプ品)

デザインピース幕板の左右に合じゃくりを施し、板間でのシーリングを不要にしたSタイプ品。
美観の向上、耐久性の向上が図られています。
※出隅部はシーリング納まりになります。(出隅には合じゃくりはありません)

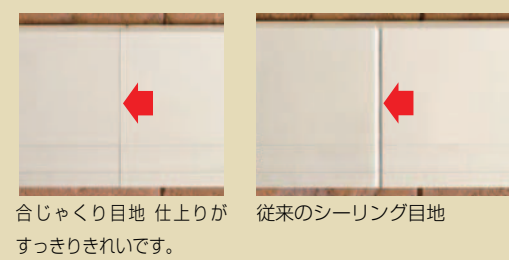
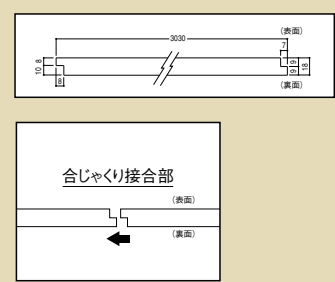

合じゃくり目地 仕上がりがすっきりきれいです。 従来のシーリング目地

木目調幕板表面アップ

※化粧柱 (P.218) とコーディネートしてお使いください。

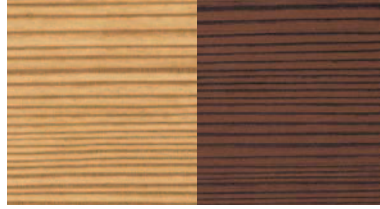

ライトシダー LCD オールドチーク TEK

不燃材料認定番号 NM-3744

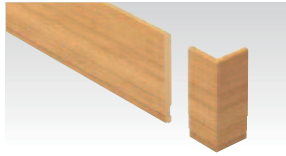

RFS24LCD ライトシダー

税抜価格 **23,620円** / 1本

●サイズ: 18×240×3,030mm ●梱包: 2本/1梱包 ●備考: 同梱 ステンレスリングネイル (トソー) 2.4φ×65mm (36本/1梱包)



RFS24TEK オールドチーク

税抜価格 **23,620円** / 1本

●サイズ: 18×240×3,030mm ●梱包: 2本/1梱包 ●備考: 同梱 ステンレスリングネイル (トソー) 2.4φ×65mm (36本/1梱包)

RFSO24LCD ライトシダー

税抜価格 **9,490円** / 1個

●サイズ: 148×148×240mm ●梱包: 2個/1梱包 ●備考: 同梱 パッキン材 (4個/1梱包) ステンレスリングネイル (トソー) 2.4φ×65mm (9本/1梱包)

RFSO24TEK オールドチーク

税抜価格 **9,490円** / 1個

●サイズ: 148×148×240mm ●梱包: 2個/1梱包 ●備考: 同梱 パッキン材 (4個/1梱包) ステンレスリングネイル (トソー) 2.4φ×65mm (9本/1梱包)

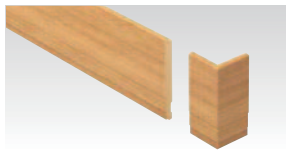

RFS21LCD ライトシダー

税抜価格 **20,960円** / 1本

●サイズ: 18×210×3,030mm ●梱包: 2本/1梱包 ●備考: 同梱 ステンレスリングネイル (トソー) 2.4φ×65mm (36本/1梱包)



RFS21TEK オールドチーク

税抜価格 **20,960円** / 1本

●サイズ: 18×210×3,030mm ●梱包: 2本/1梱包 ●備考: 同梱 ステンレスリングネイル (トソー) 2.4φ×65mm (36本/1梱包)

RFSO21LCD ライトシダー

税抜価格 **8,490円** / 1個

●サイズ: 148×148×210mm ●梱包: 2個/1梱包 ●備考: 同梱 パッキン材 (4個/1梱包) ステンレスリングネイル (トソー) 2.4φ×65mm (9本/1梱包)

RFSO21TEK オールドチーク

税抜価格 **8,490円** / 1個

●サイズ: 148×148×210mm ●梱包: 2個/1梱包 ●備考: 同梱 パッキン材 (4個/1梱包) ステンレスリングネイル (トソー) 2.4φ×65mm (9本/1梱包)

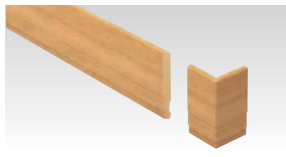

RFS18LCD ライトシダー

税抜価格 **19,670円** / 1本

●サイズ: 18×180×3,030mm ●梱包: 2本/1梱包 ●備考: 同梱 ステンレスリングネイル (トソー) 2.4φ×65mm (36本/1梱包)

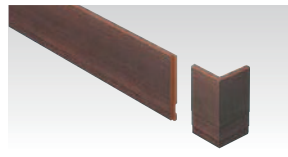

RFS18TEK オールドチーク

税抜価格 **19,670円** / 1本

●サイズ: 18×180×3,030mm ●梱包: 2本/1梱包 ●備考: 同梱 ステンレスリングネイル (トソー) 2.4φ×65mm (36本/1梱包)

RFSO18LCD ライトシダー

税抜価格 **8,490円** / 1個

●サイズ: 148×148×180mm ●梱包: 2個/1梱包 ●備考: 同梱 パッキン材 (4個/1梱包) ステンレスリングネイル (トソー) 2.4φ×65mm (9本/1梱包)

RFSO18TEK オールドチーク

税抜価格 **8,490円** / 1個

●サイズ: 148×148×180mm ●梱包: 2個/1梱包 ●備考: 同梱 パッキン材 (4個/1梱包) ステンレスリングネイル (トソー) 2.4φ×65mm (9本/1梱包)

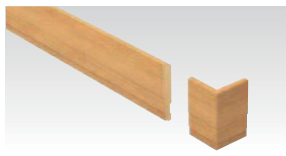

RFS15LCD ライトシダー

税抜価格 **18,770円** / 1本

●サイズ: 18×150×3,030mm ●梱包: 2本/1梱包 ●備考: 同梱 ステンレスリングネイル (トソー) 2.4φ×65mm (36本/1梱包)



RFS15TEK オールドチーク

税抜価格 **18,770円** / 1本

●サイズ: 18×150×3,030mm ●梱包: 2本/1梱包 ●備考: 同梱 ステンレスリングネイル (トソー) 2.4φ×65mm (36本/1梱包)

RFSO15LCD ライトシダー

税抜価格 **8,490円** / 1個

●サイズ: 148×148×150mm ●梱包: 2個/1梱包 ●備考: 同梱 パッキン材 (4個/1梱包) ステンレスリングネイル (トソー) 2.4φ×65mm (9本/1梱包)

RFSO15TEK オールドチーク

税抜価格 **8,490円** / 1個

●サイズ: 148×148×150mm ●梱包: 2個/1梱包 ●備考: 同梱 パッキン材 (4個/1梱包) ステンレスリングネイル (トソー) 2.4φ×65mm (9本/1梱包)

外形						
商品名	エクセレントシール	シーリングガン	シールプライマー	シーリングノズル	補修塗料 (溶剤系)	補修塗料 (溶剤系)
仕様	500ml	—	100g	—	80g	80g×2
材質	1成分型変成シリコン系	—	ウレタン樹脂	—	溶剤系フッ素	溶剤系フッ素
梱包	20本/1ケース	1本/1ケース	1缶	5本/1セット (ビニール袋入り)	1缶	2缶/1セット
税抜価格	7,410円/1本	12,900円/1本	1,820円/1缶	2,590円/1セット	4,150円/1缶	8,290円/1セット
スイートブラックA	VSLM5SBK	VSLCG	VPM100F	VSLCN	VHTFSKA	—
リッチホワイトA	VSLM5RWH	VSLCG	VPM100F	VSLCN	VHTFRWA	—
スイートブラウンA	VSLM5SBN	VSLCG	VPM100F	VSLCN	VHTFSRA	—
シャイニーグレーA	VSLM5TGT	VSLCG	VPM100F	VSLCN	VHTFTGA	—
ライトシダー	VSLM5LCD	VSLCG	VPM100F	VSLCN	—	VHTFLCD
オールドチーク	VSLM5TEK	VSLCG	VPM100F	VSLCN	—	VHTFTEK

幕板

破風

化粧柱

出隅

窓まわり

妻飾り

塗膜の
変色・褪色
10年保証

デザインピース 化粧柱 / 化粧柱出隅

塗膜の
変色・褪色
10年保証
(-P.83)

※塗膜保証についてはP.83を参照ください。
無塗装品は塗膜保証対象外となります。

使用部位



※寒冷地域では必ず幕板上部に水切り施工をしてください。
(例) 幕板上端水切り (URC24、URC34、URC50 : P.277)、水切り部材 (URT46 : P.272)

塗装タイプ **アクリルシリコン**

不燃材料認定番号 **NM-3744**

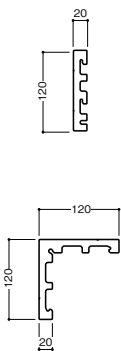

 化粧柱 RFA12SKA スイートブラックA 税抜価格 11,770円/1本 ●サイズ: 20×120×3,030mm ●梱包: 2本/1梱包 ●備考: 同梱 ステンレスリングネイル (トソー) 2.4φ×65mm (36本/1梱包) パッキン材 (4個/1梱包) 表面に釘打ちラインあり	 化粧柱 RFA12RWA リッチホワイトA 税抜価格 11,770円/1本 ●サイズ: 20×120×3,030mm ●梱包: 2本/1梱包 ●備考: 同梱 ステンレスリングネイル (トソー) 2.4φ×65mm (36本/1梱包) パッキン材 (4個/1梱包) 表面に釘打ちラインあり	 化粧柱 RFA12SRA スイートブラウンA 税抜価格 11,770円/1本 ●サイズ: 20×120×3,030mm ●梱包: 2本/1梱包 ●備考: 同梱 ステンレスリングネイル (トソー) 2.4φ×65mm (36本/1梱包) パッキン材 (4個/1梱包) 表面に釘打ちラインあり	 化粧柱 RFA12TGA シャイニーグレーA 税抜価格 11,770円/1本 ●サイズ: 20×120×3,030mm ●梱包: 2本/1梱包 ●備考: 同梱 ステンレスリングネイル (トソー) 2.4φ×65mm (36本/1梱包) パッキン材 (4個/1梱包) 表面に釘打ちラインあり
--	---	--	--

 化粧柱出隅 UFGO12SKA スイートブラックA 税抜価格 18,200円/1本 ●サイズ: 20×120×120×3,030mm ●梱包: 2本/1梱包 ●備考: 同梱 ステンレスリングネイル (トソー) 2.4φ×65mm (36本/1梱包) パッキン材 (3個/1梱包) 表面に釘打ちラインあり	 化粧柱出隅 UFGO12RWA リッチホワイトA 税抜価格 18,200円/1本 ●サイズ: 20×120×120×3,030mm ●梱包: 2本/1梱包 ●備考: 同梱 ステンレスリングネイル (トソー) 2.4φ×65mm (36本/1梱包) パッキン材 (3個/1梱包) 表面に釘打ちラインあり	 化粧柱出隅 UFGO12SRA スイートブラウンA 税抜価格 18,200円/1本 ●サイズ: 20×120×120×3,030mm ●梱包: 2本/1梱包 ●備考: 同梱 ステンレスリングネイル (トソー) 2.4φ×65mm (36本/1梱包) パッキン材 (3個/1梱包) 表面に釘打ちラインあり	 化粧柱出隅 UFGO12TGA シャイニーグレーA 税抜価格 18,200円/1本 ●サイズ: 20×120×120×3,030mm ●梱包: 2本/1梱包 ●備考: 同梱 ステンレスリングネイル (トソー) 2.4φ×65mm (36本/1梱包) パッキン材 (3個/1梱包) 表面に釘打ちラインあり
---	--	---	---

 化粧柱 RFA12LCD ライトシダー 税抜価格 15,820円/1本 ●サイズ: 20×120×3,030mm ●梱包: 2本/1梱包 ●備考: 同梱 ステンレスリングネイル (トソー) 2.4φ×65mm (36本/1梱包) パッキン材 (4個/1梱包) 表面に釘打ちラインあり	 化粧柱 RFA12TEK オールドチーク 税抜価格 15,820円/1本 ●サイズ: 20×120×3,030mm ●梱包: 2本/1梱包 ●備考: 同梱 ステンレスリングネイル (トソー) 2.4φ×65mm (36本/1梱包) パッキン材 (4個/1梱包) 表面に釘打ちラインあり	 化粧柱 RFA12 無塗装 税抜価格 8,290円/1本 ●サイズ: 20×120×3,030mm ●梱包: 2本/1梱包 ●備考: 同梱 ステンレスリングネイル (トソー) 2.4φ×65mm (40本/1梱包) パッキン材 (4個/1梱包) 表面に釘打ちラインあり
---	--	--

 化粧柱出隅 UFGO12LCD ライトシダー 税抜価格 23,520円/1本 ●サイズ: 20×120×120×3,030mm ●梱包: 2本/1梱包 ●備考: 同梱 ステンレスリングネイル (トソー) 2.4φ×65mm (36本/1梱包) パッキン材 (3個/1梱包) 表面に釘打ちラインあり	 化粧柱出隅 UFGO12TEK オールドチーク 税抜価格 23,520円/1本 ●サイズ: 20×120×120×3,030mm ●梱包: 2本/1梱包 ●備考: 同梱 ステンレスリングネイル (トソー) 2.4φ×65mm (40本/1梱包) パッキン材 (3個/1梱包) 表面に釘打ちラインあり	 化粧柱出隅 UFGO12 無塗装 税抜価格 13,850円/1本 ●サイズ: 20×120×120×3,030mm ●梱包: 2本/1梱包 ●備考: 同梱 ステンレスリングネイル (トソー) 2.4φ×65mm (40本/1梱包) パッキン材 (3個/1梱包) 表面に釘打ちラインあり
--	---	--

デザインピース化粧柱は金具留め施工も可能です。



左: RFA12TEK / RFAVMS 金具留め施工イメージ
右: UFGO12TEK / UFGOVMS 金具留め施工イメージ

※写真は留め付け金具を分かりやすくするためのイメージです。
実際の施工の詳細は別冊テクニカルガイドをご参照ください。

化粧柱は金具施工がオトクです。

- 耐久性が向上します。○留め付け金具で楽々施工です。
- 化粧柱の表面に釘頭が出ないので、美観を守ります。

※金具留め施工の場合は、必ず専用接着剤 (オートンアドハー1000R) を併用してください。

■専用留め付け金具

外形			
品種記号	RFAVMS	UFGOVMS	-
商品名	幕板・化粧柱留め金具	化粧柱出隅留め金具	幕板留め金具用接着剤
材質	ステンレス	ステンレス	-
梱包	取付金具/4個 取付金具用ビス/10本 スターター金具/1個 スターター取付釘/2本	取付金具/4個 取付金具用ビス/10本 スターター金具/2個 スターター取付釘/4本	オートンアドハー1000R をご使用ください。 詳細はP.297を ご確認ください。
税抜価格	3,210円/1箱	6,060円/1箱	

※留め金具は1本あたり4個以上使用してください。

※留め金具施工の場合は、上記専用接着剤が必要です。接着剤1本につき金具40個程度使用できます。

※本商品は、他シリーズの近似色商品と組み合わせ、コーディネート可能です (スイートブラック系、リッチホワイト系、スイートブラウン系のみ)。対応する商品はP.209の対応表をご参照ください。

化粧柱 / 化粧柱出隅を釘打ちする際は必ず先穴をあけてから施工してください。(先穴の径は専用釘の径+0.5~0.6mmとしてください。)
補修塗料の塗布面積が大きくなると違和感が生じますので、できるだけ小さく塗布してください。

デザインピース 破風おさめ / 特寸破風おさめ

在庫なくなり次第、販売終了

使用部位



塗装タイプ **アクリルシリコン**
不燃材料認定番号 NM-3744

破風おさめ

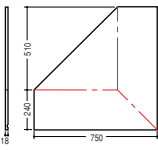

破風おさめ
75°角

注意

破風おさめは、接着加工した商品です。各パーツを釘で留めてください。破風おさめを釘打ちする際は必ず先穴をあけてから施工してください。(先穴の径は専用釘の径+0.5~0.6mmとしてください。)

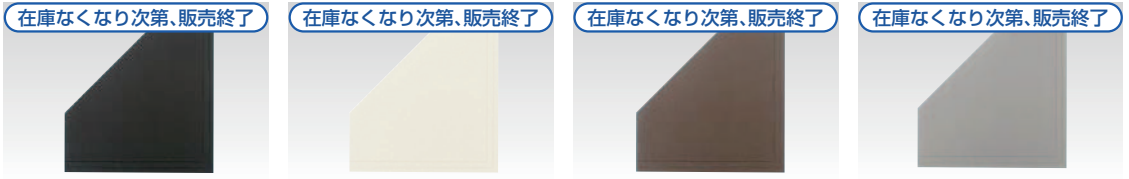

RE75SKA
スイートブラックA

税抜価格 **43,510円** / 1個

- サイズ：18×750×750mm
- 梱包：2個/1梱包
- 備考：同梱 ステンレスリングネイル (トソー) 2.4φ×65mm (36本/1梱包)

RE75RWA
リッチホワイトA

税抜価格 **43,510円** / 1個

RE75SRA
スイートブラウンA

税抜価格 **43,510円** / 1個

RE75TGA
シャイニーグレーA

税抜価格 **43,510円** / 1個

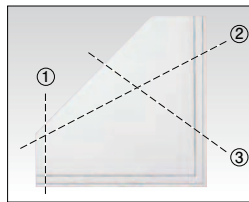

特徴

- 最もポピュラーなサイズをあらかじめご用意しております。
- 即納できます。
- 90°回転により、左右兼用できます。
- 3カ所切断により、さまざまな形状の破風に現場で対応できます。

補修塗料の塗布面積が大きくなると違和感が生じますので、できるだけ小さく塗布してください。

特寸破風おさめ



特寸破風おさめ

塗装 (写真はライトシダー)

設計価格

(単位:円/1個) (写真は右(R)です) ●備考: 同梱 ステンレスリングネイル (トソー) 2.4φ×65mm (9本/1梱包)

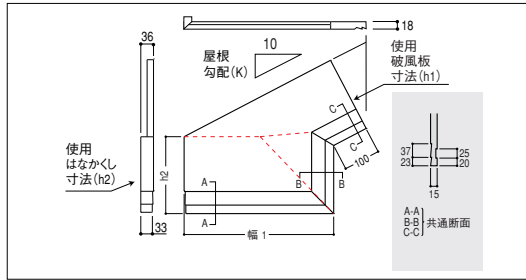

注意

破風おさめは、接着加工した商品です。各パーツを釘で留めてください。

製品名	勾配幅 1	破風寸法															
		150		180		210		240									
RES	2寸~10寸 0~454mm	RES15	LCD TEK	L(R)	¥57,330	RES18	LCD TEK	L(R)	¥57,730	RES21	LCD TEK	L(R)	¥58,120	RES24	LCD TEK	L(R)	¥58,920
RE	2寸~7寸 455~754mm	RE15	LCD TEK	L(R)	¥57,330	RE18	LCD TEK	L(R)	¥57,730	RE21	LCD TEK	L(R)	¥58,120	RE24	LCD TEK	L(R)	¥58,920
REM	7寸~10寸 455~754mm	REM15	LCD TEK	L(R)	¥74,740	REM18	LCD TEK	L(R)	¥75,140	REM21	LCD TEK	L(R)	¥75,920	REM24	LCD TEK	L(R)	¥76,710
REG	2寸~10寸 755~1,000mm	REG15	LCD TEK	L(R)	¥134,450	REG18	LCD TEK	L(R)	¥135,240	REG21	LCD TEK	L(R)	¥136,030	REG24	LCD TEK	L(R)	¥138,010

ご注文の際のご指定項目:

- 右破風・左破風の区別
- はななくしの寸法 (h2)
- 勾配 (k)
- 破風の寸法 (h1)
- 幅1の寸法

※受注生産となる部材ですので、あらかじめ納期をご確認ください。

※デザインピース・特寸破風おさめは幕板 (RFS24、RFS21、RFS18、RFS15シリーズ) をご使用の場合の商品です。

外形	フィルムパック	シーリングガン	シーリングプライマー	シーリングノズル	補修塗料 (溶剤系)	補修塗料 (溶剤系)
商品名	エクセレントシール	シーリングガン	シーリングプライマー	シーリングノズル	補修塗料 (溶剤系)	補修塗料 (溶剤系)
仕様	500ml	—	100g	—	80g	80g×2
材質	1成分型変成シリコン系	—	ウレタン樹脂	—	溶剤系フッ素	溶剤系フッ素
梱包	20本/1ケース	1本/1ケース	1缶	5本/1セット (ビニール袋入り)	1缶	2缶/1セット
税抜価格	7,410円/1本	12,900円/1本	1,820円/1缶	2,590円/1セット	4,150円/1缶	8,290円/1セット
スイートブラックA	VSLM5SBK	VSLCG	VPM100F	VSLCN	VHTFSKA	—
リッチホワイトA	VSLM5RWH	VSLCG	VPM100F	VSLCN	VHTFRWA	—
スイートブラウンA	VSLM5SBN	VSLCG	VPM100F	VSLCN	VHTFSRA	—
シャイニーグレーA	VSLM5TGT	VSLCG	VPM100F	VSLCN	VHTFTGA	—
ライトシダー	VSLM5LCD	VSLCG	VPM100F	VSLCN	—	VHTFLCD
オールドチーク	VSLM5TEK	VSLCG	VPM100F	VSLCN	—	VHTFTEK

デザインピース 幕板

在庫なくなり次第、販売終了

使用部位



※寒冷地域では必ず幕板上部に水切り施工をしてください。
(例) 幕板上端水切り (URC24、URC34、URC50:P.277)、水切り部材 (URT46、URT56:P.272)

不燃材料認定番号 NM-3744

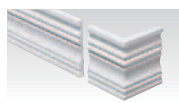
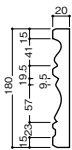

- サイズ: 20×180×3,030mm
- 梱包: 2本/1梱包
- 備考: 同梱 パッキン材 (3個/1梱包) ステンレスリングネール 2.4φ×65mm (36本/1梱包)

幕板ローゼット (180mm)

RFDC1 無塗装

税抜価格13,640円/1本

在庫なくなり次第、販売終了

RFDC1用 出隅

RFDCO1 無塗装

税抜価格7,410円/1個

- サイズ: 150×150×180mm
- 梱包: 2個/1梱包
- 備考: 同梱 ステンレスリングネール 2.4φ×65mm (9本/1梱包)

幕板を釘打ちする際は必ず先穴をあけてから施工してください。(先穴の径は専用釘の径+0.5~0.6mmとしてください。)

幕板

破風

デザインピース 破風／鼻隠し

使用部位



※寒冷地域では必ず幕板上部に水切り施工をしてください。
(例) 幕板上端水切り (URC24、URC34、URC50:P.277)、水切り部材 (URT46、URT56:P.272)

不燃材料認定番号 NM-1799



フラットタイプ (270mm)

RKAD27 無塗装

税抜価格15,030円/1本

- サイズ: 16×270×3,030mm
- 梱包: 2本/1梱包
- 備考: 同梱 パッキン材 (3個/1梱包) ステンレスリングネール 2.5φ×65mm (36本/1梱包)

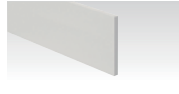

フラットタイプ (240mm)

RKAD24 無塗装

税抜価格13,250円/1本

- サイズ: 16×240×3,030mm
- 梱包: 2本/1梱包
- 備考: 同梱 パッキン材 (3個/1梱包) ステンレスリングネール 2.5φ×65mm (36本/1梱包)



フラットタイプ (210mm)

RKAD21 無塗装

税抜価格11,660円/1本

- サイズ: 16×210×3,030mm
- 梱包: 2本/1梱包
- 備考: 同梱 パッキン材 (3個/1梱包) ステンレスリングネール 2.5φ×65mm (36本/1梱包)

破風・鼻隠しを釘打ちする際は必ず先穴をあけてから施工してください。(先穴の径は専用釘の径+0.5~0.6mmとしてください。)

化粧柱

出隅

窓まわり

妻飾り

塗膜保証

デザインピース 窓飾り

使用部位

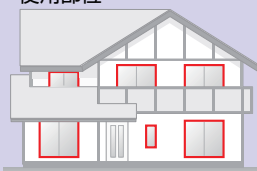

※寒冷地域では必ず幕板上部に水切り施工をしてください。
(例) 幕板上端水切り (URC24、URC34、URC50:P.277)、水切り部材 (URT46、URT56:P.272)

不燃材料認定番号 NM-3744

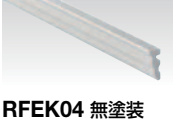

窓飾り

- サイズ: 20×45×3,000mm
- 梱包: 4本/1梱包
- 備考: 同梱 ステンレスリングネール 2.4φ×65mm (36本/1梱包)

RFEK04 無塗装

税抜価格5,940円/1本

RFEK04

RFEKEL04 無塗装

税抜価格6,020円/1個

RFEK04

RFEKER04 無塗装

税抜価格6,020円/1個

RFEK04

RFEKER04 無塗装

税抜価格6,020円/1個

RFEK04

RFEKER04 無塗装

税抜価格6,020円/1個

RFEK04

RFEKER04 無塗装

税抜価格6,020円/1個

RFEK04

RFEKER04 無塗装

税抜価格6,020円/1個

RFEK04

RFEKER04 無塗装

税抜価格6,020円/1個

RFEK04

RFEKER04 無塗装

税抜価格6,020円/1個

RFEK04

RFEKER04 無塗装

税抜価格6,020円/1個

RFEK04

RFEKER04 無塗装

税抜価格6,020円/1個

RFEK04

RFEKER04 無塗装

税抜価格6,020円/1個

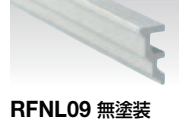

窓飾り

- サイズ: 45×90×3,000mm
- 梱包: 4本/1梱包
- 備考: 同梱 ステンレスリングネール 3.0φ×85mm (36本/1梱包)

RFNL09 無塗装

税抜価格12,050円/1本

RFNL09

RFNLEL09 無塗装

税抜価格6,540円/1個

RFNL09

RFNLER09 無塗装

税抜価格6,540円/1個

RFNL09

RFNLER09 無塗装

税抜価格6,540円/1個

RFNL09

RFNLER09 無塗装

税抜価格6,540円/1個

RFNL09

RFNLER09 無塗装

税抜価格6,540円/1個

RFNL09

RFNLER09 無塗装

税抜価格6,540円/1個

RFNL09

RFNLER09 無塗装

税抜価格6,540円/1個

RFNL09

RFNLER09 無塗装

税抜価格6,540円/1個

RFNL09

RFNLER09 無塗装

税抜価格6,540円/1個

RFNL09

RFNLER09 無塗装

税抜価格6,540円/1個

RFNL09

RFNLER09 無塗装

税抜価格6,540円/1個

窓飾りを釘打ちする際は必ず先穴をあけてから施工してください。(先穴の径は専用釘の径+0.5~0.6mmとしてください。)

デザインピース 幕板

寒冷地域不可

使用部位



不燃材料認定 NM-3294

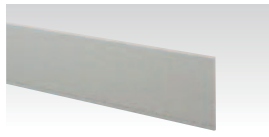

ラップタイプ
(210mm)
(幕板用)

RAAH21 無塗装

税抜価格**5,150円/1本**

●サイズ: 12×210×3,030mm

●梱包: 4本/1梱包 ●備考: 釘別売

※ステンレスリングネイル(VRNF60:税抜価格1,770円/1袋(約100本/1袋))

幕板を釘打ちする際は必ず先穴をあけてから施工してください。(先穴の径は専用釘の径+0.5~0.6mmとしてください。)

デザインピース 化粧柱デラックスタイプ

在庫なくなり次第、販売終了

使用部位



寒冷地域不可

不燃材料認定番号 NM-1799

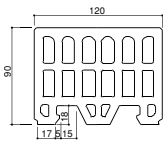

化粧柱デラックスタイプ

RKPS12 無塗装

税抜価格**43,510円/1本**

●サイズ: 90×120×3,030mm

●梱包: 1本/1梱包

PKPS用エンドキャップ

RKPS12END 無塗装

税抜価格**14,820円/1個**

●サイズ: 92×120×12mm

●梱包: 1個/1梱包

●備考: 同梱: 接着剤

在庫なくなり次第、販売終了

化粧柱DX金具セット

RKPSVMA

税抜価格**7,570円/1セット**

●梱包: 1セット/1梱包

●備考: 同梱: 一般部用金具 (t=0.8mm) 4個

スターター金具 (t=2.0mm) 1個

バックアップ材1個

固定用ビス (4.0φ×50mm) 12本

接着剤 (50mL/本) 1本

取扱説明書1枚

※金具セット1セットで本体1本 (1梱包) が目安

[注意事項]

●当商品は、下地調整が必要になりますので金具セット同梱の取扱説明書を必ず事前にご確認の上ご使用ください。

●当商品は、横張り施工は行わないでください。

●当商品は、ビス留めは行わないでください。

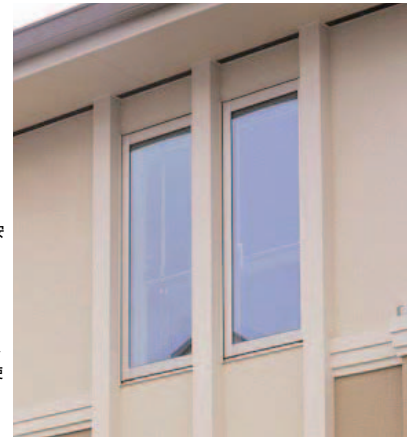

※写真はイメージです。

デザインピース ポーチ柱

在庫なくなり次第、販売終了

使用部位



不燃材料認定番号 NM-2204

RBPN1



ポーチ柱

RBPN1 無塗装

税抜価格**56,390円/1セット**

●サイズ: φ200×3,030mm

●梱包: 1セット/1梱包

●備考: 同梱: スターター金具 (2個/1セット)

取付金具 (8個/1セット)

ビス4.0φ×25mm (20本/1セット)

※芯柱には120x120mm をご使用ください。

在庫なくなり次第、販売終了

デザインピース 幕板

在庫なくなり次第、販売終了

※270mmを除く

使用部位



※寒冷地域では必ず幕板上部に水切り施工をしてください。
(例) 幕板上端水切り(URC24、URC34、URC50:P.277)、水切り部材(URT46:P.272)

塗装タイプ アクリルエマルジョン
不燃材料認定番号 NM-3744

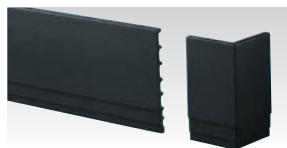
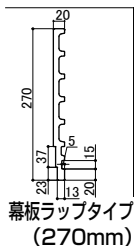

RFH27SKFH スイートブラックFH
税抜価格 **16,940円** / 1本
●サイズ: 20×270×3,000mm ●梱包: 2本 / 1梱包 ●備考: 同梱 パッキン材 (3個 / 1梱包) ステンレスリングネイル (トソ) 2.4φ×65mm (36本 / 1梱包)

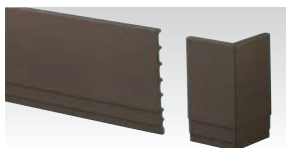

RFH27SRFH スイートブラウンFH
税抜価格 **16,940円** / 1本
●サイズ: 20×270×3,000mm ●梱包: 2本 / 1梱包 ●備考: 同梱 パッキン材 (3個 / 1梱包) ステンレスリングネイル (トソ) 2.4φ×65mm (36本 / 1梱包)



RFH27RWFH リッチホワイท์FH
税抜価格 **16,940円** / 1本
●サイズ: 20×270×3,000mm ●梱包: 2本 / 1梱包 ●備考: 同梱 パッキン材 (3個 / 1梱包) ステンレスリングネイル (トソ) 2.4φ×65mm (36本 / 1梱包)

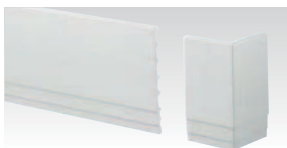

RFH27 無塗装
税抜価格 **15,220円** / 1本
●サイズ: 20×270×3,000mm ●梱包: 2本 / 1梱包 ●備考: 同梱 パッキン材 (3個 / 1梱包) ステンレスリングネイル (トソ) 2.4φ×65mm (36本 / 1梱包)

幕板ラップタイプ (270mm)

RFHO27SKFH スイートブラックFH
税抜価格 **9,720円** / 1個
●サイズ: 150×150×270mm ●梱包: 2個 / 1梱包 ●備考: 同梱 ステンレスリングネイル (トソ) 2.4φ×65mm (9本 / 1梱包)

RFHO27SRFH スイートブラウンFH
税抜価格 **9,720円** / 1個
●サイズ: 150×150×270mm ●梱包: 2個 / 1梱包 ●備考: 同梱 ステンレスリングネイル (トソ) 2.4φ×65mm (9本 / 1梱包)

RFHO27RWFH リッチホワイท์FH
税抜価格 **9,720円** / 1個
●サイズ: 150×150×270mm ●梱包: 2個 / 1梱包 ●備考: 同梱 ステンレスリングネイル (トソ) 2.4φ×65mm (9本 / 1梱包)

RFHO27 無塗装
税抜価格 **8,680円** / 1個
●サイズ: 150×150×270mm ●梱包: 2個 / 1梱包 ●備考: 同梱 ステンレスリングネイル (トソ) 2.4φ×65mm (9本 / 1梱包)

幕板

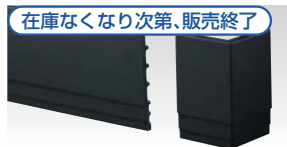
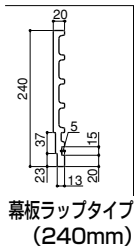

RFH24SKFH スイートブラックFH
税抜価格 **12,650円** / 1本
●サイズ: 20×240×3,000mm ●梱包: 2本 / 1梱包 ●備考: 同梱 パッキン材 (3個 / 1梱包) ステンレスリングネイル (トソ) 2.4φ×65mm (36本 / 1梱包)

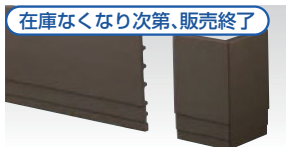

RFH24SRFH スイートブラウンFH
税抜価格 **12,650円** / 1本
●サイズ: 20×240×3,000mm ●梱包: 2本 / 1梱包 ●備考: 同梱 パッキン材 (3個 / 1梱包) ステンレスリングネイル (トソ) 2.4φ×65mm (36本 / 1梱包)

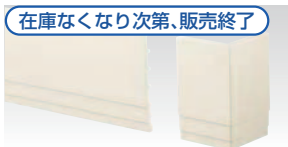

RFH24RWFH リッチホワイท์FH
税抜価格 **12,650円** / 1本
●サイズ: 20×240×3,000mm ●梱包: 2本 / 1梱包 ●備考: 同梱 パッキン材 (3個 / 1梱包) ステンレスリングネイル (トソ) 2.4φ×65mm (36本 / 1梱包)

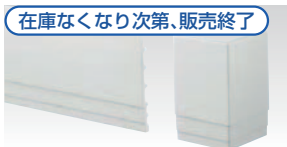

RFH24 無塗装
税抜価格 **10,870円** / 1本
●サイズ: 20×240×3,000mm ●梱包: 2本 / 1梱包 ●備考: 同梱 パッキン材 (3個 / 1梱包) ステンレスリングネイル (トソ) 2.4φ×65mm (36本 / 1梱包)

幕板ラップタイプ (240mm)

RFHO24SKFH スイートブラックFH
税抜価格 **8,890円** / 1個
●サイズ: 150×150×240mm ●梱包: 2個 / 1梱包 ●備考: 同梱 ステンレスリングネイル (トソ) 2.4φ×65mm (9本 / 1梱包)

RFHO24SRFH スイートブラウンFH
税抜価格 **8,890円** / 1個
●サイズ: 150×150×240mm ●梱包: 2個 / 1梱包 ●備考: 同梱 ステンレスリングネイル (トソ) 2.4φ×65mm (9本 / 1梱包)

RFHO24RWFH リッチホワイท์FH
税抜価格 **8,890円** / 1個
●サイズ: 150×150×240mm ●梱包: 2個 / 1梱包 ●備考: 同梱 ステンレスリングネイル (トソ) 2.4φ×65mm (9本 / 1梱包)

RFHO24 無塗装
税抜価格 **7,900円** / 1個
●サイズ: 150×150×240mm ●梱包: 2個 / 1梱包 ●備考: 同梱 ステンレスリングネイル (トソ) 2.4φ×65mm (9本 / 1梱包)

破風

化粧柱

出隅

窓まわり

妻飾り

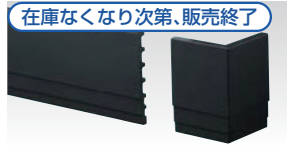
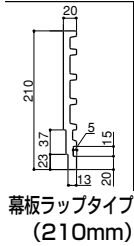

RFH21SKFH スイートブラックFH
税抜価格 **11,260円** / 1本
●サイズ: 20×210×3,000mm ●梱包: 2本 / 1梱包 ●備考: 同梱 パッキン材 (3個 / 1梱包) ステンレスリングネイル (トソ) 2.4φ×65mm (36本 / 1梱包)

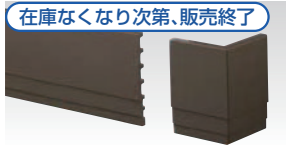

RFH21SRFH スイートブラウンFH
税抜価格 **11,260円** / 1本
●サイズ: 20×210×3,000mm ●梱包: 2本 / 1梱包 ●備考: 同梱 パッキン材 (3個 / 1梱包) ステンレスリングネイル (トソ) 2.4φ×65mm (36本 / 1梱包)

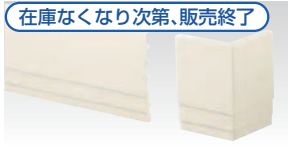

RFH21RWFH リッチホワイท์FH
税抜価格 **11,260円** / 1本
●サイズ: 20×210×3,000mm ●梱包: 2本 / 1梱包 ●備考: 同梱 パッキン材 (3個 / 1梱包) ステンレスリングネイル (トソ) 2.4φ×65mm (36本 / 1梱包)

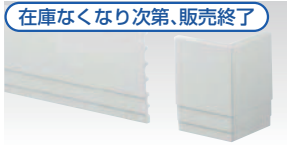

RFH21 無塗装
税抜価格 **9,670円** / 1本
●サイズ: 20×210×3,000mm ●梱包: 2本 / 1梱包 ●備考: 同梱 パッキン材 (3個 / 1梱包) ステンレスリングネイル (トソ) 2.4φ×65mm (36本 / 1梱包)

幕板ラップタイプ (210mm)

RFHO21SKFH スイートブラックFH
税抜価格 **8,700円** / 1個
●サイズ: 150×150×210mm ●梱包: 2個 / 1梱包 ●備考: 同梱 ステンレスリングネイル (トソ) 2.4φ×65mm (9本 / 1梱包)

RFHO21SRFH スイートブラウンFH
税抜価格 **8,700円** / 1個
●サイズ: 150×150×210mm ●梱包: 2個 / 1梱包 ●備考: 同梱 ステンレスリングネイル (トソ) 2.4φ×65mm (9本 / 1梱包)

RFHO21RWFH リッチホワイท์FH
税抜価格 **8,700円** / 1個
●サイズ: 150×150×210mm ●梱包: 2個 / 1梱包 ●備考: 同梱 ステンレスリングネイル (トソ) 2.4φ×65mm (9本 / 1梱包)

RFHO21 無塗装
税抜価格 **7,700円** / 1個
●サイズ: 150×150×210mm ●梱包: 2個 / 1梱包 ●備考: 同梱 ステンレスリングネイル (トソ) 2.4φ×65mm (9本 / 1梱包)

塗膜保証

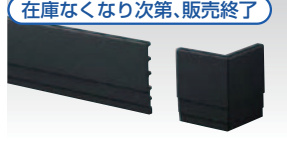
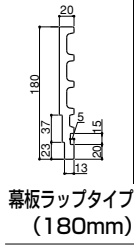

RFH18SKFH スイートブラックFH
税抜価格 **10,470円** / 1本
●サイズ: 20×180×3,000mm ●梱包: 2本 / 1梱包 ●備考: 同梱 パッキン材 (3個 / 1梱包) ステンレスリングネイル (トソ) 2.4φ×65mm (36本 / 1梱包)

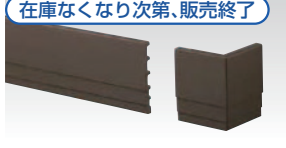

RFH18SRFH スイートブラウンFH
税抜価格 **10,470円** / 1本
●サイズ: 20×180×3,000mm ●梱包: 2本 / 1梱包 ●備考: 同梱 パッキン材 (3個 / 1梱包) ステンレスリングネイル (トソ) 2.4φ×65mm (36本 / 1梱包)

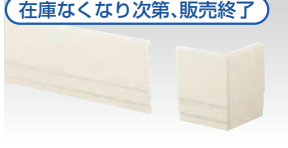

RFH18RWFH リッチホワイท์FH
税抜価格 **10,470円** / 1本
●サイズ: 20×180×3,000mm ●梱包: 2本 / 1梱包 ●備考: 同梱 パッキン材 (3個 / 1梱包) ステンレスリングネイル (トソ) 2.4φ×65mm (36本 / 1梱包)



RFH18 無塗装
税抜価格 **9,670円** / 1本
●サイズ: 20×180×3,000mm ●梱包: 2本 / 1梱包 ●備考: 同梱 パッキン材 (3個 / 1梱包) ステンレスリングネイル (トソ) 2.4φ×65mm (36本 / 1梱包)

幕板ラップタイプ (180mm)

RFHO18SKFH スイートブラックFH
税抜価格 **8,290円** / 1個
●サイズ: 150×150×180mm ●梱包: 2個 / 1梱包 ●備考: 同梱 ステンレスリングネイル (トソ) 2.4φ×65mm (9本 / 1梱包)

RFHO18SRFH スイートブラウンFH
税抜価格 **8,290円** / 1個
●サイズ: 150×150×180mm ●梱包: 2個 / 1梱包 ●備考: 同梱 ステンレスリングネイル (トソ) 2.4φ×65mm (9本 / 1梱包)

RFHO18RWFH リッチホワイท์FH
税抜価格 **8,290円** / 1個
●サイズ: 150×150×180mm ●梱包: 2個 / 1梱包 ●備考: 同梱 ステンレスリングネイル (トソ) 2.4φ×65mm (9本 / 1梱包)

RFHO18 無塗装
税抜価格 **7,700円** / 1個
●サイズ: 150×150×180mm ●梱包: 2個 / 1梱包 ●備考: 同梱 ステンレスリングネイル (トソ) 2.4φ×65mm (9本 / 1梱包)

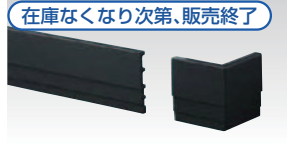
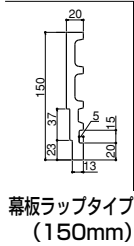

RFH15SKFH スイートブラックFH
税抜価格 **9,670円** / 1本
●サイズ: 20×150×3,000mm ●梱包: 2本 / 1梱包 ●備考: 同梱 パッキン材 (3個 / 1梱包) ステンレスリングネイル (トソ) 2.4φ×65mm (36本 / 1梱包)

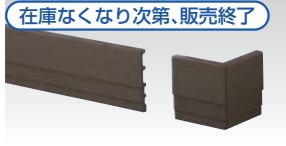

RFH15SRFH スイートブラウンFH
税抜価格 **9,670円** / 1本
●サイズ: 20×150×3,000mm ●梱包: 2本 / 1梱包 ●備考: 同梱 パッキン材 (3個 / 1梱包) ステンレスリングネイル (トソ) 2.4φ×65mm (36本 / 1梱包)



RFH15RWFH リッチホワイท์FH
税抜価格 **9,670円** / 1本
●サイズ: 20×150×3,000mm ●梱包: 2本 / 1梱包 ●備考: 同梱 パッキン材 (3個 / 1梱包) ステンレスリングネイル (トソ) 2.4φ×65mm (36本 / 1梱包)



RFH15 無塗装
税抜価格 **9,670円** / 1本
●サイズ: 20×150×3,000mm ●梱包: 2本 / 1梱包 ●備考: 同梱 パッキン材 (3個 / 1梱包) ステンレスリングネイル (トソ) 2.4φ×65mm (36本 / 1梱包)

幕板ラップタイプ (150mm)

RFHO15SKFH スイートブラックFH
税抜価格 **8,290円** / 1個
●サイズ: 150×150×150mm ●梱包: 2個 / 1梱包 ●備考: 同梱 ステンレスリングネイル (トソ) 2.4φ×65mm (9本 / 1梱包)

RFHO15SRFH スイートブラウンFH
税抜価格 **8,290円** / 1個
●サイズ: 150×150×150mm ●梱包: 2個 / 1梱包 ●備考: 同梱 ステンレスリングネイル (トソ) 2.4φ×65mm (9本 / 1梱包)

RFHO15RWFH リッチホワイท์FH
税抜価格 **8,290円** / 1個
●サイズ: 150×150×150mm ●梱包: 2個 / 1梱包 ●備考: 同梱 ステンレスリングネイル (トソ) 2.4φ×65mm (9本 / 1梱包)

RFHO15 無塗装
税抜価格 **7,700円** / 1個
●サイズ: 150×150×150mm ●梱包: 2個 / 1梱包 ●備考: 同梱 ステンレスリングネイル (トソ) 2.4φ×65mm (9本 / 1梱包)

本商品は、他シリーズの近似色商品と組み合わせ、コーディネート可能です(スイートブラック系、リッチホワイト系、スイートブラウン系のみ)。対応する商品はP.209の対応表をご参照ください。

補修塗料の塗布面積が大きくなると違和感が生じますので、できるだけ小さく塗布してください。

デザインピース 特寸破風おさめ

在庫なくなり次第、販売終了

※270mmを除く

受注生産
部材

使用部位



塗装タイプ アクリルエマルジョン

不燃材料認定番号 NM-3744

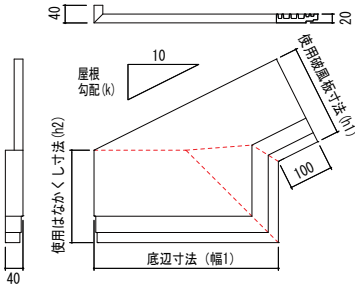

接着位置、パーツ数は寸法、勾配等によって変わります。

注意 破風おさめは、接着加工した商品です。
各パーツを釘で留めてください。

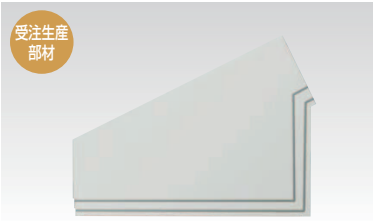

特寸破風おさめ

無塗装
設計価格
(単位：円/1個)
写真はRFHES15の左 (L) です。



特寸破風おさめ

スイートブラックFH
設計価格
(単位：円/1個)
写真はRFHES15SKFHの左 (L) です。

製品名	屋根勾配 (k) 底辺寸法 (幅1)	使用破風板寸法 (h1)									
		150 (mm)	税抜価格	180 (mm)	税抜価格	210 (mm)	税抜価格	240 (mm)	税抜価格	270 (mm)	税抜価格
RFHES	2寸~10寸 0~454mm	RFHES15L (R)	¥ 34,050	RFHES18L (R)	¥ 34,910	RFHES21L (R)	¥ 35,760	RFHES24L (R)	¥ 36,280	RFHES27L (R)	¥ 37,140
		RFHES15塗装L (R)	¥ 43,330	RFHES18塗装L (R)	¥ 44,190	RFHES21塗装L (R)	¥ 45,050	RFHES24塗装L (R)	¥ 45,570	RFHES27塗装L (R)	¥ 46,070
RFHEN	2寸~7寸 455~754mm	RFHEN15L (R)	¥ 34,050	RFHEN18L (R)	¥ 34,910	RFHEN21L (R)	¥ 35,760	RFHEN24L (R)	¥ 36,280	RFHEN27L (R)	¥ 37,140
		RFHEN15塗装L (R)	¥ 43,330	RFHEN18塗装L (R)	¥ 44,190	RFHEN21塗装L (R)	¥ 45,050	RFHEN24塗装L (R)	¥ 45,570	RFHEN27塗装L (R)	¥ 46,070
RFHEM	7寸~10寸 455~754mm	RFHEM15L (R)	¥ 46,610	RFHEM18L (R)	¥ 47,450	RFHEM21L (R)	¥ 48,140	RFHEM24L (R)	¥ 48,830	RFHEM27L (R)	¥ 49,700
		RFHEM15塗装L (R)	¥ 57,770	RFHEM18塗装L (R)	¥ 58,800	RFHEM21塗装L (R)	¥ 60,010	RFHEM24塗装L (R)	¥ 61,040	RFHEM27塗装L (R)	¥ 61,890
RFHEG	2寸~10寸 755~1,000mm	RFHEG15L (R)	¥ 61,720	RFHEG18L (R)	¥ 63,450	RFHEG21L (R)	¥ 64,990	RFHEG24L (R)	¥ 66,200	RFHEG27L (R)	¥ 67,390
		RFHEG15塗装L (R)	¥ 69,980	RFHEG18塗装L (R)	¥ 71,360	RFHEG21塗装L (R)	¥ 73,070	RFHEG24塗装L (R)	¥ 74,450	RFHEG27塗装L (R)	¥ 75,480

●梱包：1個/1梱包 ●備考：同梱 ステンレスリングネイル (塗装/無塗装) 2.4φ×65mm (9本/1梱包)
*破風おさめを釘打ちする際は必ず先穴を開けてから施工してください。(先穴の径は専用釘の径+0.5~0.6mmとしてください。)

ご注文の際のご指定項目：

- 右破風 (R)・左破風 (L) の区別
- 使用破風板寸法 (h1)
- 使用はなかくしの寸法 (h2)
- 底辺寸法 (幅1)
- 屋根勾配 (K)

※専用発注書に別途記入してください。

※使用破風板寸法 (h1) および使用はなかくし寸法 (h2) については、150mm、180mm、210mm、240mm、270mmの5サイズの中からお選びください。

※ この商品は受注生産となる部材ですので、発注後2週間前後 (除く土日) の納期となります。あらかじめ納期をご確認ください。
※ 「特寸破風おさめ」は、幕板 (RFH27、24、21、18、15シリーズ) をご使用の場合の商品です。

外形					
商品名	エクセレントシール	シーリングガン	シールプライマー	シーリングノズル	補修塗料 (溶剤系)
仕様	500ml	-	100g	-	80g
材質	1成分型変成シリコン系	-	ウレタン樹脂	-	溶剤系アクリル
梱包	20本/1ケース	1本/1ケース	1缶	5本/1セット (ビニール袋入り)	1缶 * 1
税抜価格	7,410円/1本	12,900円/1本	1,820円/1缶	2,590円/1セット	1,980円/1缶
スイートブラック FH	VSLM5SBK	VSLCG	VPM100F	VSLCN	VHTY1SKFH
スイートブラウン FH	VSLM5SBN	VSLCG	VPM100F	VSLCN	VHTY1SRFH
リッチホワイト FH	VSLM5RWH	VSLCG	VPM100F	VSLCN	VHTY1RWFH

* 1：主剤、硬化剤、攪拌棒、刷毛同梱

※補修塗料の塗布面積が大きくなると違和感が生じますので、できるだけ小さく塗布してください。

幕板

破風

化粧柱

出隅

窓まわり

妻飾り

塗膜保証

デザインピース 幕板

使用部位



※寒冷地域では必ず幕板上部に水切り施工をしてください。
(例) 幕板上端水切り (URC24、URC34、URC50 : P.277)、水切り部材 (URT46 : P.272)

塗装タイプ **アクリルエマルジョン**
不燃材料認定番号 **NM-2607**

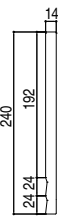

ラップタイプ
(240mm)

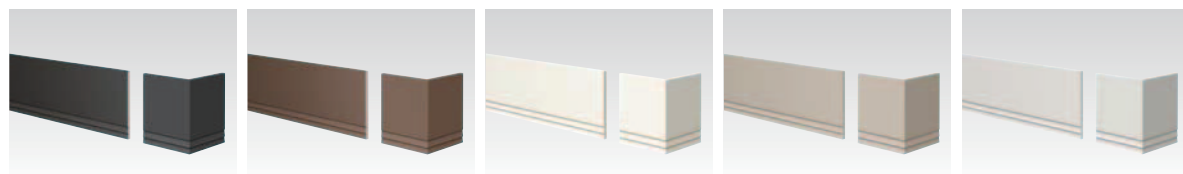

RBB24BKB スイートブラックB 税抜価格**9,670円**/1本 ●サイズ:14×240×3,030mm ●梱包:2本/1梱包 ●備考:釘別売
RBB24BNB スイートブラウンB 税抜価格**9,670円**/1本
RBB24WHB リッチホワイトB 税抜価格**9,670円**/1本
RBB24GJB グレイッシュベージュB 税抜価格**9,670円**/1本
RBB24 無塗装 税抜価格**7,700円**/1本

RBB24用
出隅

RBB024BKB スイートブラックB 税抜価格**5,620円**/1個 ●サイズ:150×150×240mm ●梱包:2個/1梱包 ●備考:釘別売
RBB024BNB スイートブラウンB 税抜価格**5,620円**/1個
RBB024WHB リッチホワイトB 税抜価格**5,620円**/1個
RBB024GJB グレイッシュベージュB 税抜価格**5,620円**/1個
RBB024 無塗装 税抜価格**5,340円**/1個

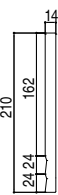

ラップタイプ
(210mm)

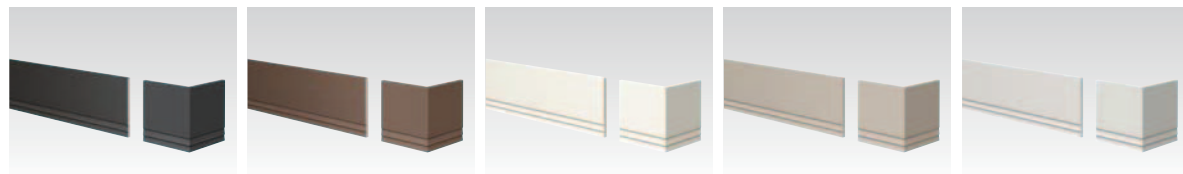

RBB21BKB スイートブラックB 税抜価格**9,090円**/1本 ●サイズ:14×210×3,030mm ●梱包:2本/1梱包 ●備考:釘別売
RBB21BNB スイートブラウンB 税抜価格**9,090円**/1本
RBB21WHB リッチホワイトB 税抜価格**9,090円**/1本
RBB21GJB グレイッシュベージュB 税抜価格**9,090円**/1本
RBB21 無塗装 税抜価格**7,110円**/1本

RBB21用
出隅

RBB021BKB スイートブラックB 税抜価格**5,620円**/1個 ●サイズ:150×150×210mm ●梱包:2個/1梱包 ●備考:釘別売
RBB021BNB スイートブラウンB 税抜価格**5,620円**/1個
RBB021WHB リッチホワイトB 税抜価格**5,620円**/1個
RBB021GJB グレイッシュベージュB 税抜価格**5,620円**/1個
RBB021 無塗装 税抜価格**5,340円**/1個

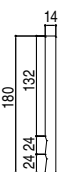

ラップタイプ
(180mm)

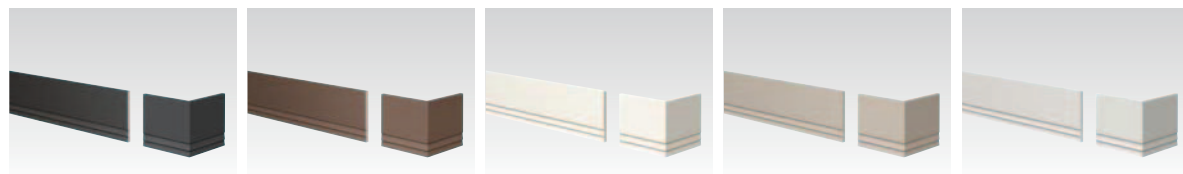

RBB18BKB スイートブラックB 税抜価格**8,490円**/1本 ●サイズ:14×180×3,030mm ●梱包:2本/1梱包 ●備考:釘別売
RBB18BNB スイートブラウンB 税抜価格**8,490円**/1本
RBB18WHB リッチホワイトB 税抜価格**8,490円**/1本
RBB18GJB グレイッシュベージュB 税抜価格**8,490円**/1本
RBB18 無塗装 税抜価格**6,510円**/1本

RBB18用
出隅

RBB018BKB スイートブラックB 税抜価格**5,620円**/1個 ●サイズ:150×150×180mm ●梱包:2個/1梱包 ●備考:釘別売
RBB018BNB スイートブラウンB 税抜価格**5,620円**/1個
RBB018WHB リッチホワイトB 税抜価格**5,620円**/1個
RBB018GJB グレイッシュベージュB 税抜価格**5,620円**/1個
RBB018 無塗装 税抜価格**5,340円**/1個



ラップタイプ
(150mm)

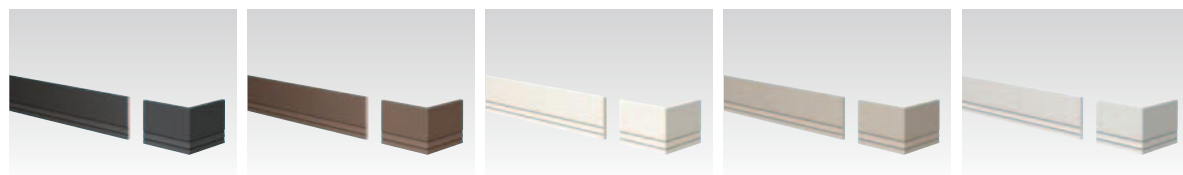

RBB15BKB スイートブラックB 税抜価格**7,900円**/1本 ●サイズ:14×150×3,030mm ●梱包:2本/1梱包 ●備考:釘別売
RBB15BNB スイートブラウンB 税抜価格**7,900円**/1本
RBB15WHB リッチホワイトB 税抜価格**7,900円**/1本
RBB15GJB グレイッシュベージュB 税抜価格**7,900円**/1本
RBB15 無塗装 税抜価格**5,940円**/1本

RBB15用
出隅

RBB015BKB スイートブラックB 税抜価格**5,620円**/1個 ●サイズ:150×150×150mm ●梱包:2個/1梱包 ●備考:釘別売
RBB015BNB スイートブラウンB 税抜価格**5,620円**/1個
RBB015WHB リッチホワイトB 税抜価格**5,620円**/1個
RBB015GJB グレイッシュベージュB 税抜価格**5,620円**/1個
RBB015 無塗装 税抜価格**5,340円**/1個

幕板用バックアップ材



幕板用バックアップ材
VTM410

税抜価格**1,370円**/1箱

- サイズ: 4×10×1,000mm
- 材質: 発泡ポリエチレン
- 梱包: 10本/1箱

本商品は、他シリーズの近似色商品と組み合わせ、コーディネート可能です(スイートブラック系、リッチホワイト系、スイートブラウン系のみ)。対応する商品はP.209の対応表をご参照ください。
幕板を釘打ちする際は必ず先穴をあけてから施工してください。(先穴の径は専用釘の径+0.5~0.6mmとしてください。)
補修塗料の塗布面積が大きくなると違和感が生じますので、できるだけ小さく塗布してください。
※無塗装品の出隅について、頂点部分のシーラーの色は、面部の色と若干異なります。

デザインピース 化粧柱

使用部位



※寒冷地域では必ず幕板上部に水切り施工をしてください。
(例) 幕板上端水切り (URC24、URC34、URC50 : P.277)、水切り部材 (URT46 : P.272)

塗装タイプ **アクリルエマルジョン**

不燃材料認定番号 **NM-2607**

<p>フラットタイプ (150mm)</p>	<p>RBBA15BKB スイートブラックB 税抜価格7,900円/1本 ●サイズ: 14×150×3,030mm ●梱包: 2本/1梱包 ●備考: 釘別売</p>	<p>RBBA15BNB スイートブラウンB 税抜価格7,900円/1本 ●サイズ: 14×150×3,030mm ●梱包: 2本/1梱包 ●備考: 釘別売</p>	<p>RBBA15WHB リッチホワイトB 税抜価格7,900円/1本</p>	<p>RBBA15GJB グレイッシュベージュB 税抜価格7,900円/1本</p>	<p>RBBA15 無塗装 税抜価格5,940円/1本</p>
<p>フラットタイプ (120mm)</p>	<p>RBBA12BKB スイートブラックB 税抜価格7,510円/1本 ●サイズ: 14×120×3,030mm ●梱包: 2本/1梱包 ●備考: 釘別売</p>	<p>RBBA12BNB スイートブラウンB 税抜価格7,510円/1本 ●サイズ: 14×120×3,030mm ●梱包: 2本/1梱包 ●備考: 釘別売</p>	<p>RBBA12WHB リッチホワイトB 税抜価格7,510円/1本</p>	<p>RBBA12GJB グレイッシュベージュB 税抜価格7,510円/1本</p>	<p>RBBA12 無塗装 税抜価格5,620円/1本</p>
<p>フラットタイプ (105mm)</p>	<p>RBBA10BKB スイートブラックB 税抜価格7,310円/1本 ●サイズ: 14×105×3,030mm ●梱包: 2本/1梱包 ●備考: 釘別売</p>	<p>RBBA10BNB スイートブラウンB 税抜価格7,310円/1本 ●サイズ: 14×105×3,030mm ●梱包: 2本/1梱包 ●備考: 釘別売</p>	<p>RBBA10WHB リッチホワイトB 税抜価格7,310円/1本</p>	<p>RBBA10GJB グレイッシュベージュB 税抜価格7,310円/1本</p>	<p>RBBA10 無塗装 税抜価格5,420円/1本</p>
<p>フラットタイプ (90mm)</p>	<p>RBBA9BKB スイートブラックB 税抜価格7,110円/1本 ●サイズ: 14×90×3,030mm ●梱包: 2本/1梱包 ●備考: 釘別売</p>	<p>RBBA9BNB スイートブラウンB 税抜価格7,110円/1本 ●サイズ: 14×90×3,030mm ●梱包: 2本/1梱包 ●備考: 釘別売</p>	<p>RBBA9WHB リッチホワイトB 税抜価格7,110円/1本</p>	<p>RBBA9GJB グレイッシュベージュB 税抜価格7,110円/1本</p>	<p>RBBA9 無塗装 税抜価格5,340円/1本</p>

幕板

破風

化粧柱

出隅

窓まわり

妻飾り

塗膜保証

外形							
商品名	フィルムパック	シーリングガン	シールプライマー	シーリングノズル	補修塗料(溶剤系)	ステンレスリングネイル	ステンレスリングネイル
仕様	500ml	—	100g	—	80g	2.4φ×65mm	2.3φ×40mm
材質	1成分型変成シリコン系	—	ウレタン樹脂	—	溶剤系アクリル	ステンレス	ステンレス
梱包	20本/1ケース	1本/1ケース	1缶	5本/1セット(ビニール袋入り)	1缶	約100本/1袋	約100本/1袋
税抜価格	7,410円/1本	12,900円/1本	1,820円/1缶	2,590円/1セット	1,980円/1缶	1,980円/1袋	1,380円/1袋
スイートブラックB	VSLM5SBK	VSLCG	VPM100F	VSLCN	VHTY1BKB	VRNF65BKT	VRNDF40BKT
スイートブラウンB	VSLM5SBN	VSLCG	VPM100F	VSLCN	VHTY1BNB	VRNF65BNT	VRNDF40BNT
リッチホワイトB	VSLM5RWH	VSLCG	VPM100F	VSLCN	VHTY1WHB	VRNF65WHT	VRNDF40WHT
グレイッシュベージュB	VSLM5LPGS	VSLCG	VPM100F	VSLCN	VHTY1GJB	VRNF65GJB	VRNDF40GJB
無塗装	—	VSLCG	VPM100F	VSLCN	—	VRNF65*	VRNDF40*

*VRNF65 無塗装は税抜価格 1,900円/1袋
*VRNDF40 無塗装は税抜価格 1,210円/1袋
※補修塗料の塗布面積が大きくなると違和感が生じますので、できるだけ小さく塗布してください。

釘打ち施工の詳細

➔ P.226

デザインピース 破風おさめ

使用部位



塗装タイプ **アクリルエマルジョン**
不燃材料認定番号 **NM-2607**

受注生産
部材

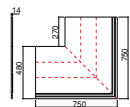

破風おさめ
750角

RBBE75BKB スイートブラックB
税抜価格**33,220円**/1個

RBBE75BNB スイートブラウンB
税抜価格**33,220円**/1個

RBBE75WHB リッチホワイトB
税抜価格**33,220円**/1個

RBBE75GJB グレイッシュベージュB
税抜価格**33,220円**/1個



RBBE75 無塗装

税抜価格**31,250円**/1個

●サイズ:14×750×750mm ●梱包:2個/1梱包 ●備考:破風おさめは、幕板 (RBB24、21、18、15) をご使用の場合の対応商品です。

※ この商品は受注生産となる部材ですので、発注後2週間前後 (除く土日) の納期となります。あらかじめ納期をご確認ください。

注意 破風おさめは、接着加工した商品です。

釘打ち 施工

従来の基材と異なる配合のため破風、鼻隠し使用時に先孔なし (釘打ち機等) での施工が可能です。

(必ず専用釘をご使用ください。)

※外壁の上から施工される場合は必ず先孔をあけてください。(リング釘65をご使用ください。)

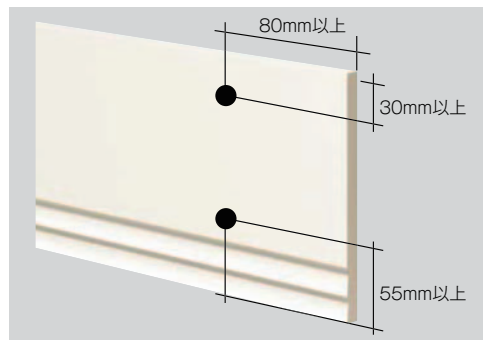

※端打ち寸法は上図参照

※釘頭は必ず釘しめを使用して釘頭が埋まるくらいに締め付けてください。(釘頭をハンマーで沈めるとハンマー痕が残る可能性があります。)

用途	先孔	釘	釘打ち位置
幕板使用	あり	VRNF65 (トソ)	材端より 30mm 以上
破風鼻隠し 長尺使用時	なし	VRNDF40 (トソ)	材端より 80mm 以上
破風鼻隠し コーナー部	あり	VRNDF40 (トソ)	材端より 30mm 以上

・サイディングの上から施工される場合は、必ず先孔を明け、VRNF65 (トソ) を使用してください。
・先孔の径は、専用釘の径+0.5~0.6mmとしてください。
・釘頭は釘しめを使用して施工してください。また、幕板の表面より深く沈めないでください。
破風・鼻隠しの長物 (長尺品) の施工時のみ先孔なしで施工可 (専用の塗装釘VRNDF40 (トソ) 使用)、
破風・鼻隠しのコーナー部分は先孔ありで施工 (塗装釘VRNDF40 (トソ) 使用) となります。

外形							
商品名	エクセレントシール	シーリングガン	シールプライマー	シーリングノズル	補修塗料 (溶剤系)	ステンレスリングネイル	ステンレスリングネイル
仕様	500ml	—	100g	—	80g	2.4φ×65mm	2.3φ×40mm
材質	1成分型変成シリコン系	—	ウレタン樹脂	—	溶剤系アクリル	ステンレス	ステンレス
梱包	20本/1ケース	1本/1ケース	1缶	5本/1セット (ビニール袋入り)	1缶	約100本/1袋	約100本/1袋
税抜価格	7,410円/1本	12,900円/1本	1,820円/1缶	2,590円/1セット	1,980円/1缶	1,980円/1袋	1,380円/1袋
スイートブラックB	VSLM5SBK	VSLCG	VPM100F	VSLCN	VHTY1BKB	VRNF65BKT	VRNDF40BKT
スイートブラウンB	VSLM5SBN	VSLCG	VPM100F	VSLCN	VHTY1BNB	VRNF65BNT	VRNDF40BNT
リッチホワイトB	VSLM5RWH	VSLCG	VPM100F	VSLCN	VHTY1WHB	VRNF65WHT	VRNDF40WHT
グレイッシュベージュB	VSLM5LPGS	VSLCG	VPM100F	VSLCN	VHTY1GJB	VRNF65GJB	VRNDF40GJB
無塗装	—	VSLCG	VPM100F	VSLCN	—	VRNF65 *	VRNDF40 *

*VRNF65 無塗装は税抜価格 1,900円/1袋

*VRNDF40 無塗装は税抜価格 1,210円/1袋

※補修塗料の塗布面積が大きくなると違和感が生じますので、できるだけ小さく塗布してください。

※本商品は、他シリーズの近似色商品と組み合わせ、コーディネート可能です (スイートブラック系、リッチホワイト系、スイートブラウン系のみ)。対応する商品はP.209の対応表をご参照ください。

幕板を釘打ちする際は必ず先孔をあけてから施工してください。(先孔の径は専用釘の径+0.5~0.6mmとしてください。)

補修塗料の塗布面積が大きくなると違和感が生じますので、できるだけ小さく塗布してください。

※無塗装品の出隅について、頂点部分のシーラーの色は、面部の色と若干異なります。

デザインデコ アルミ幕板

使用部位



※出隅部などの曲げ加工部に接触すると怪我をする恐れがありますので、設計時にご配慮ください。
また、布団や衣類などがつかないようにご注意ください。



アルミ幕板
RTA210B ブラック
税抜価格 **18,990円/1本**
●サイズ:18×210×3,000mm
●梱包:2本/1梱包

RTA210用出隅
RTAO210B ブラック
税抜価格 **7,310円/1個**
●サイズ:90×90×210mm
●梱包:2個/1梱包

RTA210用入隅
RTAR210B ブラック
税抜価格 **7,310円/1個**
●サイズ:90×90×210mm
●梱包:2個/1梱包

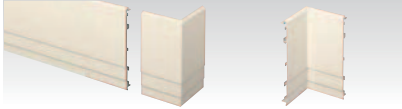

アルミ幕板
RTA210W ホワイト
税抜価格 **18,990円/1本**
●サイズ:18×210×3,000mm
●梱包:2本/1梱包

RTA210用出隅
RTAO210W ホワイト
税抜価格 **7,310円/1個**
●サイズ:90×90×210mm
●梱包:2個/1梱包

RTA210用入隅
RTAR210W ホワイト
税抜価格 **7,310円/1個**
●サイズ:90×90×210mm
●梱包:2個/1梱包

品種記号	品名	塗装	仕様(mm)	材質	梱包	税抜価格
RTAENDL2 (トソ)	エンドキャップ(左)	B/W	90×210mm	アルミ	2個/1箱	7,310円/1個
RTAENDR2 (トソ)	エンドキャップ(右)	B/W	90×210mm	アルミ	2個/1箱	7,310円/1個
RTACAP2 (トソ)	継ぎ目キャップ	B/W	18×212.6mm	アルミ	10個/1袋	1,180円/1個
RTAJ210	取り付け金具	無塗装	70×105mm	アルミ	10個/1袋	590円/1個

※金具取り付けビスはナベ頭ワンタッチビス4φ×45mmを現場調達してください。

幕板

破風

化粧柱

出隅

窓まわり

妻飾り

塗膜保証

デザインデコ

妻飾り

在庫なくなり次第、販売終了

外観にメリハリを効かせる、ワンポイントアクセント。妻部を個性的に演出します。

使用部位

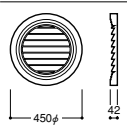
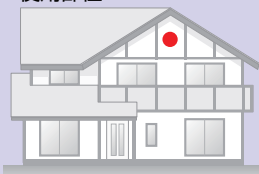

在庫なくなり次第、販売終了

妻飾り450 タイプI

RL1LW Lホワイト

税抜価格27,290円/1個

- サイズ: φ450mm
- 梱包: 1個/1梱包
- 重量: 1.2kg/1個
- 材質: 硬質ウレタン
- 備考: 同梱専用ビス4.2φ×75mm(2本/1梱包)
接着剤コシボンドエフレックス(別売)

幕板

破風

化粧柱

出隅

窓まわり

妻飾り

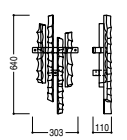

在庫なくなり次第、販売終了

妻飾りロートアイアン タイプIII

RL3LSB LSブラック

税抜価格47,450円/1個

- サイズ: 303×640mm
- 梱包: 1個/1梱包
- 重量: 1.3kg/1個
- 材質: 硬質ウレタン
- 備考: 同梱専用ビス5.1φ×65mm(4本/1梱包)
ゴムパッキン(4個/1梱包)

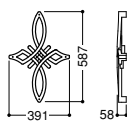

在庫なくなり次第、販売終了

妻飾りロートアイアン タイプV

RL5LSB LSブラック

税抜価格58,320円/1個

- サイズ: 391×587mm
- 梱包: 1個/1梱包
- 重量: 1.3kg/1個
- 材質: 硬質ウレタン
- 備考: 同梱専用ビス5.1φ×120mm(4本/1梱包)
ゴムパッキン(4個/1梱包)



在庫なくなり次第、販売終了

妻飾りロートアイアン タイプVI

RL6LSB LSブラック

税抜価格51,420円/1個

- サイズ: 590×262mm
- 梱包: 1個/1梱包
- 重量: 1.3kg/1個
- 材質: 硬質ウレタン
- 備考: 同梱専用ビス5.1φ×75mm(4本/1梱包)
ゴムパッキン(4個/1梱包)

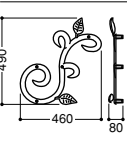

在庫なくなり次第、販売終了

妻飾りモデルI (アイビー)

RLA1CAK CAブラック

税抜価格36,100円/1個

- サイズ: 460×490×80mm
- 梱包: 1個/1梱包
- 重量: 1.0kg/1個
- 材質: アルミ鋳物
- 備考: 同梱専用ビス4.5φ×75mm(4本/1梱包)

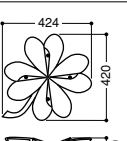

在庫なくなり次第、販売終了

妻飾りモデルII (クローバー)

RLA2CAK CAブラック

税抜価格36,100円/1個

- サイズ: 424×420×80mm
- 梱包: 1個/1梱包
- 重量: 2.5kg/1個
- 材質: アルミ鋳物
- 備考: 同梱専用ビス4.5φ×75mm(4本/1梱包)

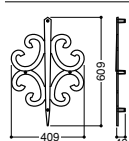

在庫なくなり次第、販売終了

妻飾りモデルIII (クラシカル)

RLA3CAK CAブラック



税抜価格36,100円/1個

- サイズ: 409×609×48mm
- 梱包: 1個/1梱包
- 重量: 1.7kg/1個
- 材質: アルミ鋳物
- 備考: 同梱専用ビス4.5φ×75mm(4本/1梱包)

塗膜保証

■シーリング材 (タイプI)

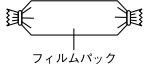
補修塗料(溶剤系)

外形		
	フィルムパック	補修塗料
商品名	エクセレントシール	補修塗料(フッ素)
仕様	500ml	80g
材質	1成分型変成シリコン系	溶剤系フッ素
梱包	20本/1ケース	1缶
税抜価格	7,410円/1本	4,150円/1缶
タイプI	VSLM5KSW	VHTF1LW

※エクセレントシールの使用には別売りのシーリングガン(VSLCG:税抜価格12,900円/1本)、シールプライマー(VPM100F:税抜価格1,820円/1缶)が必要です。

※施工の際は、必ず別冊テクニカルガイドか同梱の施工要領書をご確認ください。
※留め付けには必ず同梱の専用ビスをご使用ください。

補修塗料の塗布面積が大きくなると違和感が生じますので、できるだけ小さく塗布してください。



RL3LSB

※写真はイメージです。

デザインデコ

壁飾り

寒冷地域不可

在庫なくなり次第、販売終了

外観にメリハリを効かせる、ワンポイントアクセント。バルコニー部・玄関周りを個性的に演出します。

使用部位



寒冷地域不可

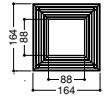

在庫なくなり次第、販売終了



フリー壁飾り枠タイプI
RLF1CAW CAホワイト
 税抜価格 **18,920円** / 1個
 ●サイズ: 164×164×32mm
 ●梱包: 1個 / 1梱包
 ●重量: 1.1kg / 1個
 ●材質: アルミ鋳物
 ●備考: 同梱専用ビス4.5φ×90mm (4本 / 1梱包)

寒冷地域不可

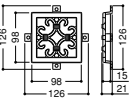

在庫なくなり次第、販売終了

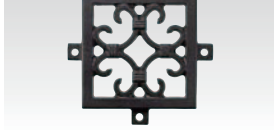

フリー壁飾り用 鋳物セットモデルI
RLFA1CAK CAブラック
 税抜価格 **15,130円** / 1個
 ●サイズ: 126×126×21mm
 ●梱包: 1個 / 1梱包
 ●重量: 0.1kg / 1個
 ●材質: アルミ鋳物
 ●備考: 同梱専用ビス4.0φ×10mm (4本 / 1梱包)

在庫なくなり次第、販売終了

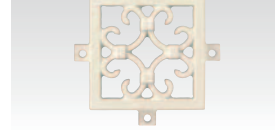

フリー壁飾り用 鋳物セットモデルI
RLFA1CAW CAホワイト
 税抜価格 **15,130円** / 1個
 ●サイズ: 126×126×21mm
 ●梱包: 1個 / 1梱包
 ●重量: 0.1kg / 1個
 ●材質: アルミ鋳物
 ●備考: 同梱専用ビス4.0φ×10mm (4本 / 1梱包)

寒冷地域不可

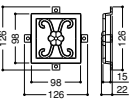

在庫なくなり次第、販売終了

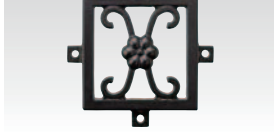

フリー壁飾り用 鋳物セットモデルII
RLFA2CAK CAブラック
 税抜価格 **15,130円** / 1個
 ●サイズ: 126×126×22mm
 ●梱包: 1個 / 1梱包
 ●重量: 0.1kg / 1個
 ●材質: アルミ鋳物
 ●備考: 同梱専用ビス4.0φ×10mm (4本 / 1梱包)

在庫なくなり次第、販売終了

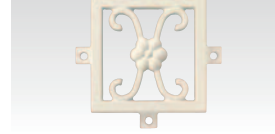

フリー壁飾り用 鋳物セットモデルII
RLFA2CAW CAホワイト
 税抜価格 **15,130円** / 1個
 ●サイズ: 126×126×22mm
 ●梱包: 1個 / 1梱包
 ●重量: 0.1kg / 1個
 ●材質: アルミ鋳物
 ●備考: 同梱専用ビス4.0φ×10mm (4本 / 1梱包)

●フリー壁飾りの組み合わせ

枠だけで飾ったり、パーツとおしゃれに組み合わせたり。お好みに合わせてコーディネートしてください。

●フリー壁飾り枠タイプI (CAホワイト)
 + 鋳物セットモデルI (CAホワイト)

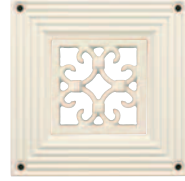

●フリー壁飾り枠タイプI (CAホワイト)
 + 鋳物セットモデルI (CAブラック)

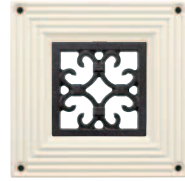

幕板

破風

化粧柱

出隅

窓まわり

妻飾り

塗膜保証



(写真は終息品を含みます)

●フリー壁飾り枠タイプI (CAブラック)
 + 鋳物セットモデルI (CAブラック)
 ●組み合わせ飾りタイプI (CAブラック)
 パーツC2本、パーツD1本、パーツE1本

デザインデコ 組み合わせ飾り

外観にメリハリを効かせる、ワンポイントアクセント。
バルコニー部・玄関周りを个性的に演出します。

使用部位

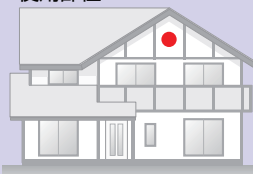

使用部位



在庫なくなり次第、販売終了

① ②

組み合わせ飾り タイプ I
パーツ A

①RLKA1CAK CAブラック
②RLKA1CASV CAシルバー

税抜価格24,840円/1本

- サイズ：24×90×600mm
- 梱包：1本/1梱包
- 重量：0.8kg/1本
- 材質：アルミ鋳物
- 備考：専用ビス φ4.5×75mm (2本/1梱包)

在庫なくなり次第、販売終了

① ②

組み合わせ飾り タイプ I
パーツ B

①RLKA2CAK CAブラック
②RLKA2CASV CAシルバー

税抜価格24,840円/1本

- サイズ：24×93×650mm
- 梱包：1本/1梱包
- 重量：0.8kg/1本
- 材質：アルミ鋳物
- 備考：専用ビス φ4.5×75mm (2本/1梱包)

在庫なくなり次第、販売終了

①

組み合わせ飾り タイプ I
パーツ C

RLKA3CASV CAシルバー

税抜価格24,840円/1本

- サイズ：24×140×386mm
- 梱包：1本/1梱包
- 重量：0.5kg/1本
- 材質：アルミ鋳物
- 備考：専用ビス φ4.5×75mm (2本/1梱包)

在庫なくなり次第、販売終了

① ②

組み合わせ飾り タイプ I
パーツ D

①RLKA4CAK CAブラック
②RLKA4CASV CAシルバー

税抜価格24,840円/1本

- サイズ：40×185×455mm
- 梱包：1本/1梱包
- 重量：1.0kg/1本
- 材質：アルミ鋳物
- 備考：専用ビス φ4.5×75mm (3本/1梱包)

在庫なくなり次第、販売終了

① ②

組み合わせ飾り タイプ I
パーツ E

①RLKA5CAK CAブラック
②RLKA5CASV CAシルバー

税抜価格24,840円/1本

- サイズ：40×185×455mm
- 梱包：1本/1梱包
- 重量：1.0kg/1本
- 材質：アルミ鋳物
- 備考：専用ビス φ4.5×75mm (3本/1梱包)



パーツ E×2本
※各パーツのビス留め位置には必ず木下地を設けてください。
※施工の際は必ず同梱の施工要領書をご確認ください。
※留め付けには必ず同梱の専用ビスをご使用ください。

組み合わせ飾りは、各パーツの組み合わせによって、様々なデザインをつくり出すことができます。

《おすすめ組み合わせ例》

下記はおすすめの組み合わせ例です。これ以外にもご自身のセンスで自由に組み合わせ使用することが可能です。

CAブラックどうしの組み合わせ	CAシルバーどうしの組み合わせ	CAブラック&CAシルバーの組み合わせ
<p>黒いラインが住宅を引き締め、エレガントなイメージに仕上げます。</p> <p>〈組み合わせ例1〉</p> <ul style="list-style-type: none"> ●パーツ C×1本 ●パーツ D×2本 <p>〈組み合わせ例2〉</p> <ul style="list-style-type: none"> ●パーツ A×1本 ●パーツ D×1本 ●パーツ C×1本 ●パーツ E×1本 <p>〈組み合わせ例3〉</p> <ul style="list-style-type: none"> ●パーツ D×2本 	<p>メタリックカラーが住宅を軽快なイメージに仕上げます。</p> <p>〈組み合わせ例4〉</p> <ul style="list-style-type: none"> □パーツ B×2本 □パーツ C×1本 <p>〈組み合わせ例5〉</p> <ul style="list-style-type: none"> □パーツ E×2本 <p>〈組み合わせ例6〉</p> <ul style="list-style-type: none"> □パーツ D×2本 	<p>メリハリのある2色が住宅をモダンなイメージに仕上げます。</p> <p>〈組み合わせ例7〉</p> <ul style="list-style-type: none"> □パーツ A×1本 □パーツ D×1本 □パーツ C×2本 □パーツ E×1本 <p>〈組み合わせ例8〉</p> <ul style="list-style-type: none"> ●パーツ A×1本 ●パーツ C×1本 □パーツ B×2本 <p>〈組み合わせ例9〉</p> <ul style="list-style-type: none"> □パーツ B×2本 □パーツ C×1本 <p>〈組み合わせ例10〉</p> <ul style="list-style-type: none"> ●パーツ A×1本 ●パーツ D×1本 ●パーツ C×2本 □パーツ E×1本 <p>〈組み合わせ例11〉</p> <ul style="list-style-type: none"> ●パーツ A×1本 ●パーツ D×1本 ●パーツ C×2本 □パーツ E×1本 <p>〈組み合わせ例12〉</p> <ul style="list-style-type: none"> ●パーツ B×2本 □パーツ C×1本

●は CA ブラック □は CA シルバー (写真は終息品を含みます)

組み合わせ飾りは、組み合わせ方によって様々なデザインをつくり出すことができます。デザインを少しずつ変えて数箇所に取り付ければ、よりオリジナル性の高い住宅外観に仕上がります。またスタイリッシュなCAシルバーの追加によってモダンな住宅外観にもコーディネートが可能となりました。

現代風×スタイリッシュへのコーディネート例

〈組み合わせ例〉

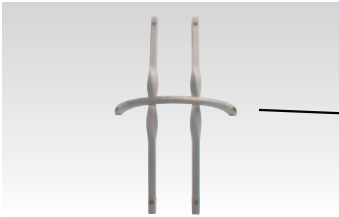

- CAシルバー パーツ B×2本
- CAシルバー パーツ C×1本



※写真はイメージです。

幕板

破風

化粧柱

出隅

窓まわり

妻飾り

塗膜保証

洋風×スタイリッシュへのコーディネート例 (写真は終息品を含みます)



※写真はイメージです。

〈組み合わせ例〉

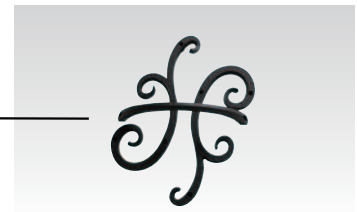

- CAブラック パーツ C×1本
- CAブラック パーツ D×2本

〈組み合わせ例〉



- CAブラック パーツ A×1本
- CAブラック パーツ C×2本
- CAブラック パーツ D×1本
- CAブラック パーツ E×1本

デザインデコ

組み合わせ飾り ミニサイズ

外観にメリハリを効かせる、ワンポイントアクセント。バルコニー部・玄関周りを個性的に演出します。

※各パーツのビス留め位置には必ず木下地を設けてください。
 ※施工の際は必ず同梱の施工要領書をご確認ください。
 ※留め付けには必ず同梱の専用ビスをご使用ください。

使用部位



	<p>在庫なくなり次第、販売終了</p>		<p>在庫なくなり次第、販売終了</p>		<p>在庫なくなり次第、販売終了</p>
<p>組み合わせ飾り タイプI ミニサイズ ミニパーツ A</p> <p>①RLKB1CAK CAブラック ②RLKB1CASV CAシルバー</p> <p>税抜価格 22,350円/1本</p> <ul style="list-style-type: none"> ●サイズ: 50×53×400mm ●梱包: 1本/1梱包 ●重量: 0.21kg/1本 ●材質: アルミ鋳物 ●備考: 専用ビス φ5.0×75mm (2本/1梱包) 		<p>組み合わせ飾り タイプI ミニサイズ ミニパーツ B</p> <p>①RLKB2CAK CAブラック ②RLKB2CASV CAシルバー</p> <p>税抜価格 22,350円/1本</p> <ul style="list-style-type: none"> ●サイズ: 20×50×430mm ●梱包: 1本/1梱包 ●重量: 0.26kg/1本 ●材質: アルミ鋳物 ●備考: 専用ビス φ5.0×75mm (2本/1梱包) 		<p>組み合わせ飾り タイプI ミニサイズ ミニパーツ C</p> <p>①RLKB3CAK CAブラック ②RLKB3CASV CAシルバー</p> <p>税抜価格 22,350円/1本</p> <ul style="list-style-type: none"> ●サイズ: 22×90×280mm ●梱包: 1本/1梱包 ●重量: 0.25kg/1本 ●材質: アルミ鋳物 ●備考: 専用ビス φ5.0×75mm (2本/1梱包) 	
<p>※ミニパーツCの耐荷重は5kgです。(高さ110cm以上に設置)</p>					
	<p>在庫なくなり次第、販売終了</p>		<p>在庫なくなり次第、販売終了</p>		<p>在庫なくなり次第、販売終了</p>
<p>組み合わせ飾り タイプI ミニサイズ ミニパーツ D</p> <p>①RLKB4CAK CAブラック ②RLKB4CASV CAシルバー</p> <p>税抜価格 22,350円/1本</p> <ul style="list-style-type: none"> ●サイズ: 23×124×300mm ●梱包: 1本/1梱包 ●重量: 0.26kg/1本 ●材質: アルミ鋳物 ●備考: 専用ビス φ5.0×75mm (3本/1梱包) 		<p>組み合わせ飾り タイプI ミニサイズ ミニパーツ E</p> <p>RLKB5CAK CAブラック</p> <p>税抜価格 22,350円/1本</p> <ul style="list-style-type: none"> ●サイズ: 23×124×300mm ●梱包: 1本/1梱包 ●重量: 0.26kg/1本 ●材質: アルミ鋳物 ●備考: 専用ビス φ5.0×75mm (3本/1梱包) 		<p>組み合わせ飾り タイプI ミニサイズ ミニパーツ F</p> <p>RLKB6CAK CAブラック</p> <p>税抜価格 27,510円/1本</p> <ul style="list-style-type: none"> ●サイズ: 25×235×365mm ●梱包: 1本/1梱包 ●重量: 0.46kg/1本 ●材質: アルミ鋳物 ●備考: 専用ビス φ5.0×75mm (3本/1梱包) 	

組み合わせ飾りは、各パーツの組み合わせによって、様々なデザインをつくり出すことができます。

《おすすめ組み合わせ例》

下記はおすすめの組み合わせ例です。これ以外にもご自身のセンスで自由に組み合わせ使用することが可能です。

	CAブラックどうしの組み合わせ	CAシルバーどうしの組み合わせ	CAブラック&CAシルバーの組み合わせ
ポーチ上に使用	<p>●ミニパーツF×2本</p>	<p>□ミニパーツD×1本 □ミニパーツF×1本 □ミニパーツE×1本</p>	<p>●ミニパーツA×1本 □ミニパーツD×1本 ●ミニパーツC×2本 □ミニパーツE×1本</p>
妻部に使用	<p>●ミニパーツA×1本 ●ミニパーツD×1本 ●ミニパーツC×1本 ●ミニパーツE×1本</p>	<p>□ミニパーツE×2本</p>	<p>●ミニパーツA×1本 ●ミニパーツC×1本 □ミニパーツB×2本</p>
壁に使用	<p>●ミニパーツF×2本</p>	<p>□ミニパーツC×1本 □ミニパーツD×2本</p>	<p>●ミニパーツB×2本 □ミニパーツC×1本</p>

●は CA ブラック □は CA シルバー (写真は終息品を含みます)

従来品との比較

例: ミニパーツDとパーツD

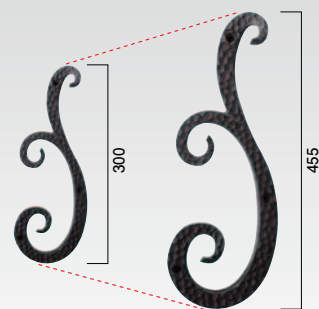

RLKB4 (ミニサイズ) ミニパーツD
 RLKA4 (従来品) パーツD

従来品よりひと回り小さなミニサイズをご用意しました。サイズや組み合わせを変えて数箇所に取付ければ、統一感のある住宅外観に仕上がります。妻飾りには従来品のサイズ、ポーチ上飾りや壁飾りにはミニサイズがおすすめです。

ミニパーツC フック機能使用例

(写真は終息品を含みます)

ミニパーツCは内側にフックが3箇所ついています。玄関脇に取り付けて、帰宅時に荷物をちょっと掛けたり、お気に入りの鉢植えを飾ることもできます。また、他のパーツと組み合わせることで、荷物掛けと壁飾りの両方の用途に使用可能です。

- ※ミニパーツCの耐荷重は5kgです。
- ※ミニパーツCは高さ110cm以上の場所に取り付けてください。
- ※従来品のパーツCにはフックは付いておりません。



■ミニパーツの施工事例

組み合わせ飾りは、組み合わせ方によって様々なデザインをつくり出すことができます。デザインを少しずつ変えて数箇所に取付ければ、よりオリジナル性の高い住宅外観に仕上がります。

- ≡ミニパーツD×1本
- ≡ミニパーツE×1本
- ≡ミニパーツF×1本



ミニパーツF×2本



※写真はイメージです。



※写真はイメージです。



ミニパーツE×2本



- ≡ミニパーツD×1本
- ≡ミニパーツE×1本
- ≡ミニパーツF×1本

※写真はイメージです。

幕板

破風

化粧柱

出隅

窓まわり

妻飾り

塗膜保証

デザインデコ スチール幕板

在庫なくなり次第、販売終了

寒冷地域でも安心のガルバリウム鋼板製の中間水切り一体型で、窯業系に負けない本格的な外観です。

使用部位



	<p>在庫なくなり次第、販売終了</p>	<p>在庫なくなり次第、販売終了</p>	<p>在庫なくなり次第、販売終了</p>
	<p>スチール幕板</p> <p>RRL18B ブラック 税抜価格 12,840円/1本 ●サイズ: ℓ=3,050mm t=0.35mm ●梱包: 2本/1ケース</p>	<p>RRL18CSV クラシックシルバーⅡ 税抜価格 12,840円/1本 ●サイズ: ℓ=3,050mm t=0.35mm ●梱包: 2本/1ケース</p>	<p>RRL18PW ピュアホワイト 税抜価格 12,840円/1本 ●サイズ: ℓ=3,050mm t=0.35mm ●梱包: 2本/1ケース</p>
	<p>RRL18用出隅</p> <p>RRLO18B ブラック 税抜価格 6,900円/1個 ●サイズ: 100×100mm t=0.35mm ●梱包: 2個/1箱</p>	<p>RRLO18CSV クラシックシルバーⅡ 税抜価格 6,900円/1個 ●サイズ: 100×100mm t=0.35mm ●梱包: 2個/1箱</p>	<p>RRLO18PW ピュアホワイト 税抜価格 6,900円/1個 ●サイズ: 100×100mm t=0.35mm ●梱包: 2個/1箱</p>
<p>RRL18用入隅</p> <p>RRLR18B ブラック 税抜価格 6,900円/1個 ●サイズ: 100×100mm t=0.35mm ●梱包: 2個/1箱</p>	<p>RRLR18CSV クラシックシルバーⅡ 税抜価格 6,900円/1個 ●サイズ: 100×100mm t=0.35mm ●梱包: 2個/1箱</p>	<p>RRLR18PW ピュアホワイト 税抜価格 6,900円/1個 ●サイズ: 100×100mm t=0.35mm ●梱包: 2個/1箱</p>	
	<p>RRL18用 ジョイントカバー</p> <p>RRLJ18B ブラック 税抜価格 2,170円/1個 ●サイズ: ℓ=40mm t=0.35mm ●梱包: 4個/1ケース</p>	<p>RRLJ18CSV クラシックシルバーⅡ 税抜価格 2,170円/1個 ●サイズ: ℓ=40mm t=0.35mm ●梱包: 4個/1ケース</p>	<p>RRLJ18PW ピュアホワイト 税抜価格 2,170円/1個 ●サイズ: ℓ=40mm t=0.35mm ●梱包: 4個/1ケース</p>
<p>※スチール幕板本体どうしおよび出隅、入隅とのジョイント部には、RRLJ18をご使用ください。</p>			
	<p>RRL18用 エンドキャップ左</p> <p>RRLEL8B ブラック 税抜価格 6,900円/1個 ●サイズ: ℓ=50mm t=0.35mm ●梱包: 2個/1ケース</p>	<p>RRLEL8CSV クラシックシルバーⅡ 税抜価格 6,900円/1個 ●サイズ: ℓ=50mm t=0.35mm ●梱包: 2個/1ケース</p>	<p>RRLEL8PW ピュアホワイト 税抜価格 6,900円/1個 ●サイズ: ℓ=50mm t=0.35mm ●梱包: 2個/1ケース</p>
	<p>RRL18用 エンドキャップ右</p> <p>RRLER8B ブラック 税抜価格 6,900円/1個 ●サイズ: ℓ=50mm t=0.35mm ●梱包: 2個/1ケース</p>	<p>RRLER8CSV クラシックシルバーⅡ 税抜価格 6,900円/1個 ●サイズ: ℓ=50mm t=0.35mm ●梱包: 2個/1ケース</p>	<p>RRLER8PW ピュアホワイト 税抜価格 6,900円/1個 ●サイズ: ℓ=50mm t=0.35mm ●梱包: 2個/1ケース</p>
<p>※エンドキャップはかぶせ施工です。</p>			
	<p>RRL18用 固定レール (下部本体15mm厚用)</p> <p>RRLVM15 税抜価格 2,080円/1本 ●サイズ: ℓ=3,050mm t=0.35mm ●梱包: 5本/1ケース</p>		<p>RRL18用 固定レール (下部本体18mm厚用)</p> <p>RRLVM18 税抜価格 2,080円/1本 ●サイズ: ℓ=3,050mm t=0.35mm ●梱包: 5本/1ケース</p>
<p>※固定レールを取り付ける際は、下部サイディング本体天端より145mm下側に固定レール天端がくるよう墨出しの上、水平に釘で取り付けてください。</p>			

【スチール幕板の施工注意事項】

- スチール幕板は、釘留め胴縁通気構法および金具留め (VMZ2) 胴縁通気構法対応の商品です。
- スチール幕板の施工には木胴縁下地が必要です。
- スチール幕板は中間水切り一体型なので、幕板上部のサイディング材を施工する前に、施工してください。
- ベランダ笠木部へのスチール幕板施工の際はスチール幕板上端がベランダ躯体天端より下側になるように取り付けてください。
- サッシ下端にスチール幕板を施工する際は、スチール幕板の上端がサッシ下端より下側になるように取り付けてください。
- スチール幕板の裏側でサイディングどうしや出隅、入隅とのジョイント部などで、シーリング施工が必要な部位は、漏水の原因となりますので必ず幕板施工前にシーリング施工をしてください。
- 開口部の取り合い部分など縁が切れる部分はエンドキャップと上部サイディング本体取り合い部分をシーリング施工してください。
- 出隅部などの曲げ加工部に接触すると怪我をする恐れがありますので、設計時にご配慮ください。
また、布団や衣類などがつかないようにご注意ください。
- その他、施工、納まり詳細は同梱の施工要領書に沿って施工してください。

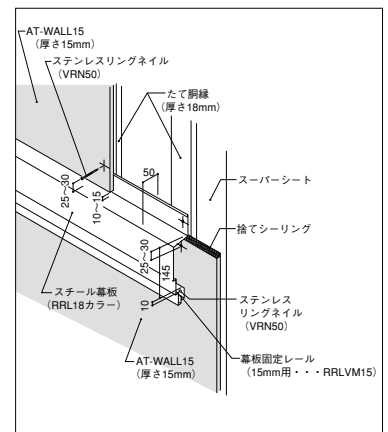

※上記納まりは下部本体15mmの場合の例です。



幕板

破風

化粧柱

出隅

窓まわり

妻飾り

塗膜保証

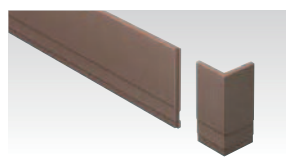

■RFS21SRA →P216
[破風・幕板に使用]



■RFA12SRA →P218
[化粧柱に使用]

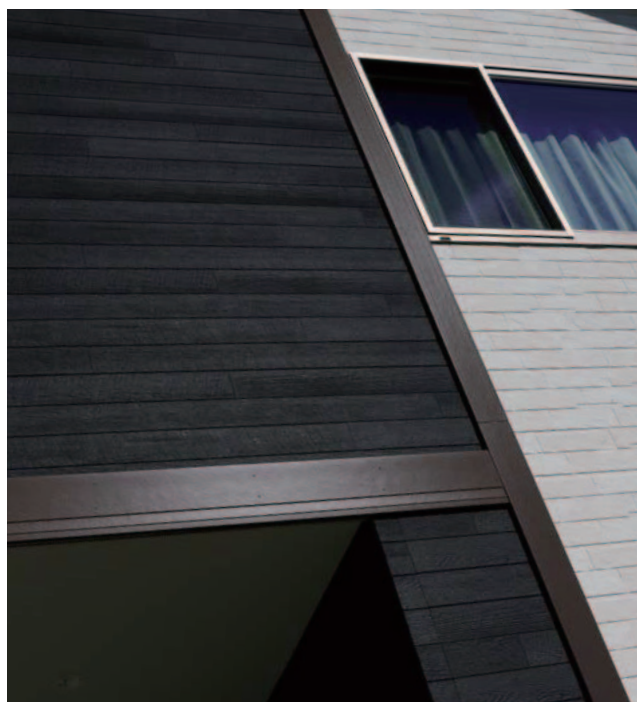

シーリングレス
工法



レクタートPZ
RTPZ5PRTW
レクタホワイトP
→P.117

セルアツ薬
plus

シーリングレス
工法









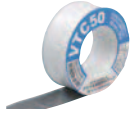
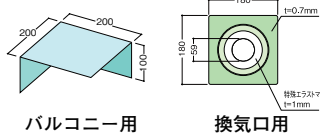

ラスティウッドPZ
RDPZ5PRLK
ラスティブラックP
→P.108

セルアツ薬
plus

純正施工関連部材一覧表

旭トステム外装の標準工法・品質保証は、旭トステム外装の AT-WALL および純正施工関連部材をご使用いただくこととしております。設計・施工にあたっては、事前に最新版《AT-WALL》総合カタログの技術資料および最新版の AT-WALL テクニカルガイドをお読みの上、正しく設計・施工してください。

工事	用途	部材名	純正施工関連部材	ページ
防水工事	躯体全体	スーパーシート (ソフトタイプ)		P.284
	サッシ・換気フードなどの開口回り	ブチルゴム両面防水テープ (50・75mm) ブチルゴム片面防水テープ (75mm) アクリル両面防水テープ (50・75mm) アクリル片面防水テープ (75mm)	 アクリル両面防水テープ	P.285
	バルコニー部・換気口部	ポイントシャット (バルコニー用) ポイントシャット (換気口用)	 バルコニー用 換気口用	P.288 P.289
水切り工事	水切り	基礎水切り40/50 通気基礎水切り40/50 アルミ基礎水切り40/55 アルミ通気基礎水切り	 基礎水切り40	P.272～275
サイディング工事	サイディング留め付け	留め金具 (15mm) 留め金具 (5mm) 留め金具 (2mm) 出隅用留め金具 (15mm) 出隅用留め金具 (5mm) スターター金具 (15・5・2mm用) 出隅用スタート金具	 留め金具 (15mm)	P.238～251 P.260
	縦張りサイディング受け部材	たて張りスターター-15 たて張りスターター-5 ワイドサポーター	 たて張りスターター-5	P.244 P.246 P.248
	カンシキくん専用施工部材	カンシキくん部材 目地ジョイナー(15・5・2mm用) 幅広目地ジョイナー/5 フラット目地ジョイナー/5 入隅ジョイナー-18/16/15 出隅インナージョイナー/5/F カバー出隅 (トップ材・ベース材) カンシキくん窓部材※ アルミベース・カバー コーナーベース・カバー ※アルミサッシ用、樹脂サッシ用を設定しています。 ひさしセット(アルミサッシ専用) 水切りセット(アルミサッシ専用)	 カンシキくん目地ジョイナー	P.250 P.254 P.260 P.264
	目地接合部	ハット形ジョイナー(18・8・4mm) 片ハット形ジョイナー(21・18・8・4mm)	 ハット形ジョイナー(18mm)	P.238～251 P.260
	釘・ビス	ステンスリングネイル (40・45・50・60・65・90mm) ステンスワンタッチビス (45mm) ステンスリーマービス (80mm) 木ビス (16mm) 留め金具用木ビス38mm ワンタッチビス16mm リーマービス (32・40・50mm) ジョイナー取付ビス (35mm) 鉄骨造用パッキン付ビス (25mm) 鉄骨造用入隅ジョイナー取付ビス (32mm)	 ステンスリングネイル  留め金具用木ビス38mm	P.295
	スペーサー	スペーサー(15・10・5・2mm金具用) スペーサー(1mm不陸調整用) 入隅ジョイナー用スペーサー13/3 U字スペーサー13	 スペーサー15	P.238～251 P.292

工事	用途	部材名	純正施工関連部材	ページ
サイディング工事	中間水切り	スリム中間水切り 中間水切り アルミ R中間水切り 通気中間水切り	 スリム中間水切り	P.272 P.275 P.278 P.279
	オーバーハング	オーバーハング水切り		P.273
	出隅部 入隅部	同質出隅(各商品毎に設定) 同質入隅(18VZのみ各商品毎に設定) 出隅ジョイナー 入隅ジョイナー	  同質出隅 入隅ジョイナー	P.238～269 P.279
	軒天部	通気軒天見切り		P.276
	通気部材	軒・パラペット部通気部材 垂れ壁部通気ジョイナー	 軒・パラペット部通気部材	P.277
	見切り部材	見切り縁		P.276
	開口下部水切り	伝い水防止水切り L 伝い水防止水切り S サッシ上端水抜き部材	 伝い水防止水切り L	P.276 P.294
	幕板上	幕板上端水切り24/34/50	 幕板上端水切り24	P.277
	補修塗料	補修塗料		P.293
シーリング工事	シーリング	エクセレントシール シーリングガン シーリングノズル シールプライマー マスキングテープ	 エクセレントシール	P.287 P.294
その他	共通部材	ハイパーマルノコ100・125 マルノコ80・100・125 みぞぎり	 ハイパーマルノコ125	P.290

純正施工関連部材

横張り通気金具留め(15mm)工法

三辺合じゃくり工法は P.250
新四辺合じゃくり工法は P.260

- ◆対象商品 AT-WALL15EN・15E・15EF・Archi・15PN・15P・15PF・15F
- ◆適用下地 木造、鉄骨造対応

POINT 金具で留めるだけで通気層が確保できます

■一般部



留め金具 (15mm) を使って施工するだけで、従来の縦銅線施工をしないで、15mmの通気層を簡単に設けることができます。

POINT スターター金具で楽々施工

■基礎部

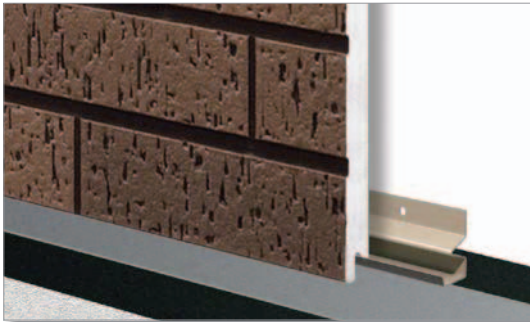

墨出しラインに合わせて、留め金具を一つずつ取り付けることなく、スターター金具 (15mm仕様) を使えば、3,050mmの位置決めが一度に出来ます。
【注意】
切断時に製品の高さが変わることがありますので、切断部分より30mm以上中に入った所で位置合わせをしてください。

金具		
商品名	留め金具	スターター金具
外形		
品種記号	VMZ15HBN	USRT15
仕様	70×54.5mm、t=0.8mm	ℓ=3,050mm、t=0.8mm
材質	高耐食めっき鋼板	ガルバリウム鋼板
梱包	50個/1袋	5本/1箱
税抜価格	12,340円/1袋	4,550円/1本
備考	ビス留め専用(木造(VTN38)、鉄骨造(VTPN16S)、鉄骨造1時間準耐火(VTPN45S))	ビス留め専用(木造(VTN38)、鉄骨造(VTPN16S))

目地接合部材		
商品名	ハット形ジョイナー	片ハット形ジョイナー
外形		
品種記号	URM18	URMS18
仕様	ℓ=3,030mm、t=0.3mm	ℓ=3,030mm、t=0.3mm
材質	ガルバリウム鋼板	ガルバリウム鋼板
梱包	20本/1ケース	20本/1ケース
税抜価格	1,950円/1本	1,950円/1本
備考	15	15

共通部材		
商品名	基礎水切り40	入隅ジョイナー
外形		
品種記号	URT46 <small>(トソ)</small>	URR50FC
仕様	ℓ=3,050mm、t=0.35mm	ℓ=3,030mm、t=0.35mm
材質	ガルバリウム鋼板	ガルバリウム鋼板
梱包	5本/1ケース	5本/1ケース
税抜価格	3,970円/1本	3,760円/1本
備考	<small>(トソ)</small> の中には色番が入ります。詳しくは、P.272をご覧ください。	色はフリーカラーのため写真と異なる場合があります。出隅ジョイナーとしてはお使いいただけません。

共通部材		
商品名	リングネイル	留め金具用木ビス38mm
外形		
品種記号	VRN60 <small>(トソ)</small>	VTN38
仕様	2.4φ×60mm	3.5φ×38mm
材質	ステンレス	ステンレス
梱包	約450本/1箱	500本/1箱
税抜価格	7,510円/1箱	11,000円/1箱
備考	<small>(トソ)</small> の中には色番が入ります。詳しくは、各商品ページをご覧ください。	VMZ15HBN、USRT15 留め付け用





…鉄骨造下地専用 15 …15・16mm用

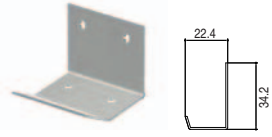

「水切り」「シーリング材」「釘・ビス」「共通部材」については、掲載以外の部材も用意していますので、ご覧ください。

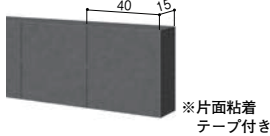
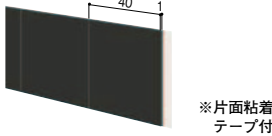
水切り	シーリング材	釘・ビス	共通部材
P.272	P.294	P.295	P.296

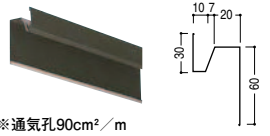
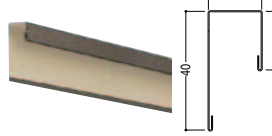
出隅用留め金具	出隅用スタート金具	商品名
		外形
VMZ15DS	VMZPST15	品種記号
40×54.5mm、t=1.0mm	ℓ=50mm	仕様
高耐食めっき鋼板	高耐食めっき鋼板	材質
50個/1袋	20個/1袋	梱包
9,720円/1袋	4,470円/1袋	税抜価格
ビス留め専用(木造(VTN38)、鉄骨造(VTPN16S)、鉄骨造1時間準耐火(VTPN45S))	ビス留め専用(木造(VTN38)、鉄骨造(VTPN16S)) ※柱巻に使用	備考

スペーサー		商品名
スペーサー15	スペーサー1	外形
		品種記号
VSP15	VSP1	仕様
40×40×15mm	40×40×1mm	材質
発泡ポリプロピレン	エチレンプロピレンゴム	梱包
100個/1袋	100個/1袋	税抜価格
25,790円/1袋	3,900円/1袋	備考
25個つづり×4本	5個つづり×20本 不陸調整用	

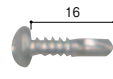
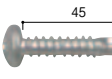
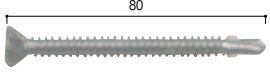
通気軒天見切り	見切り縁 (15mm本体用)	ほんパテ	木口シーラー	商品名
				外形
URNT3 <small>トソ</small>	URU15 <small>トソ</small>	VPATE	VKSY2	品種記号
ℓ=3,050mm、t=0.35mm	ℓ=3,050mm、t=0.35mm	350g	200g	仕様
ガルバリウム鋼板	ガルバリウム鋼板	水系アクリル	溶剤系ウレタン	材質
5本/1ケース	5本/1ケース	20本/1ケース	1缶/1ケース	梱包
3,760円/1本	2,960円/1本	2,960円/1本	3,760円/1缶	税抜価格
<small>トソ</small> の中には色番が入ります。詳しくは、P.276をご覧ください。	<small>トソ</small> の中には色番が入ります。詳しくは、P.276をご覧ください。			備考

ワンタッチビス16mm	ステンレスワンタッチビス45mm	ステンレスリーマールビス80mm	補修塗料・シーリング材	商品名
				外形
VTPN16S	VTPN45S	VTRN80	補修塗料・シーリング材は各商品ページをご覧ください。	品種記号
4.2φ×16mm	4.0φ×45mm	5.0φ×80mm		仕様
ステンレス	ステンレス	ステンレス		材質
500本/1箱	500本/1箱	500本/1箱		梱包
14,430円/1箱	18,340円/1箱	50,410円/1箱		税抜価格
	・幅広金具(15mm)留め付け用 ※AT取得認定S造1時間耐火対応	・幅広金具(15mm)補強用 ※AT取得認定S造1時間耐火対応		備考

施工関連部材

横張り通気金具留め(15mm)

P.238

横張り金具留め(5mm)

P.240

横張り通気金具留め(2mm)

P.242

縦張り通気金具留め(15mm)

P.244

縦張り金具留め(5mm)

P.246

横・縦張り釘留め

P.248

三辺合しゃくり工法

P.250

新四辺合しゃくり工法

P.260

純正施工関連部材

横張り金具留め(5mm)工法・胴縁通気構法

- ◆対象商品 AT-WALL15EN・15E・15EF・Archi・15PN・15P・15PF・15F
- ◆適用下地 木造

POINT 釘を使わない美しい仕上がり

■一般部



留め金具を使用して施工すると、釘頭が目立たず、美しく仕上がります。また、外壁と構造体を直接完全に固定しないので、地震の際に、外壁に応力がつたわりやすく、ひび割れや脱落の防止にも役立ちます。
*開口部廻りなど、一部金具が使用できない箇所は、表面より釘・ビスを打ちます。

●地震の揺れと外壁の動き

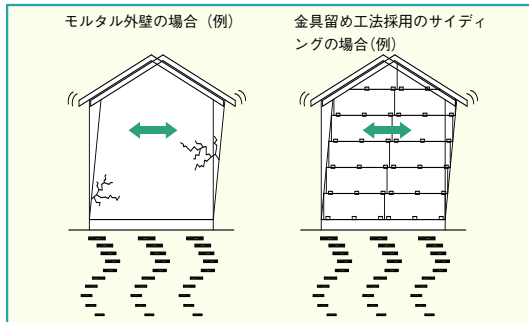

POINT スターター金具で楽々施工

■基礎部



墨出しラインに合わせて、留め金具を一つずつ取り付けることなく、スターター金具(5mm仕様)を使えば、3,050mmの位置決めが一度に出来ます。

【注意】

- ①釘穴がない所に釘を打つときも釘穴の高さに合わせて打ってください。(ビスも同様)
- ②切断時に製品の高さが変わることがありますので、切断部分より30mm以上中に入った所で位置合わせをしてください。
- ③水抜き孔は胴縁の位置に重ならないようにしてください。

金具

商品名	留め金具	スターター金具
外形		
品種記号	VMZ5HBN	USRT5
仕様	76×60.5mm、t=0.8mm	ℓ=3,050mm、t=0.8mm
材質	高耐食めっき鋼板	ガルバリウム鋼板
梱包	50個/1袋	5本/1箱
税抜価格	9,950円/1袋	2,850円/1本
備考	ビス留め推奨 (木造(VTN38)、鉄骨造(VTPN16S))	ビス留め(VTN38) 釘留め(VRN45)

目地接合部材

商品名	ハット形ジョイナー	片ハット形ジョイナー
外形		
品種記号	URM8	URMS8
仕様	ℓ=3,030mm、t=0.3mm	ℓ=3,030mm、t=0.3mm
材質	ガルバリウム鋼板	ガルバリウム鋼板
梱包	20本/1ケース	20本/1ケース
税抜価格	1,010円/1本	1,010円/1本
備考	15	15

共通部材

商品名	基礎水切り40	入隅ジョイナー
外形		
品種記号	URT46 (ツ)	URR50FC
仕様	ℓ=3,050mm、t=0.35mm	ℓ=3,030mm、t=0.35mm
材質	ガルバリウム鋼板	ガルバリウム鋼板
梱包	5本/1ケース	5本/1ケース
税抜価格	3,970円/1本	3,760円/1本
備考	(ツ)の中には色番が入ります。 詳しくは、P.272をご覧ください。	色はフリーカラーのため写真と異なる場合があります。 出隅ジョイナーとしてはお使いいただけません。

共通部材



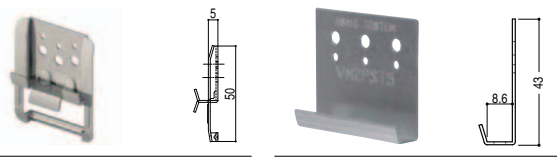

商品名	リングネイル	リングネイル
外形		
品種記号	VRN45	VRN50 (ツ)
仕様	2.4φ×45mm	2.4φ×50mm
材質	ステンレス	ステンレス
梱包	約610本/1箱	約550本/1箱
税抜価格	7,110円/1箱	9,090円/1箱
備考		(ツ)の中には色番が入ります。 詳しくは、各商品ページをご覧ください。

「水切り」「シーリング材」「釘・ビス」「共通部材」については、掲載以外の部材も用意していますので、ご覧ください。

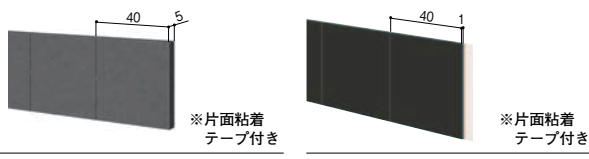
水切り	シーリング材	釘・ビス	共通部材
P.272	P.294	P.295	P.296

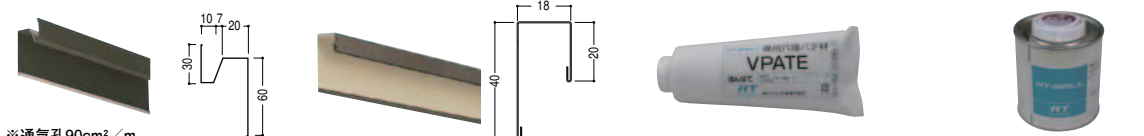
出隅用留め金具	出隅用スタート金具	商品名
		外形
VMZ5DS	VMZPST5	品種記号
40×50mm、t=1.0mm	φ=50mm	仕様
高耐食めつき鋼板	高耐食めつき鋼板	材質
50個/1袋	20個/1袋	梱包
7,330円/1袋	4,470円/1袋	税抜価格
ビス留め推奨 (木造(VTN38)、鉄骨造(VTPN16S))	※柱巻に使用。	備考

スペーサー		商品名
スペーサー5	スペーサー1	外形
		※片面粘着テープ付き
VSP5	VSP1	品種記号
40×40×5mm	40×40×1mm	仕様
発泡ポリプロピレン	エチレンプロピレンゴム	材質
100個/1袋	100個/1袋	梱包
8,590円/1袋	3,900円/1袋	税抜価格
25個つづり×4本	5個つづり×20本 不陸調整用	備考

通気軒天見切り	見切り縁 (15mm本体用)	ほんパテ	木口シーラー	商品名
				外形
※通気孔90cm ² /m				
URNT3 	URU15 	VPATE	VKSY2	品種記号
φ=3,050mm、t=0.35mm	φ=3,050mm、t=0.35mm	350g	200g	仕様
ガルバリウム鋼板	ガルバリウム鋼板	水系アクリル	溶剤系ウレタン	材質
5本/1ケース	5本/1ケース	20本/1ケース	1缶/1ケース	梱包
3,760円/1本	2,960円/1本	2,960円/1本	3,760円/1缶	税抜価格
 の中には色番が入ります。 詳しくは、P.276をご覧ください。	 の中には色番が入ります。 詳しくは、P.276をご覧ください。			備考

留め金具用木ビス38mm	補修塗料・シーリング材	商品名
		外形
VTN38		品種記号
3.5φ×38mm		仕様
ステンレス		材質
500本/1箱		梱包
11,000円/1箱		税抜価格
	補修塗料・シーリング材 は各商品ページをご覧 ください。	備考

施工関連部材

横張り
通気金具留め
(15mm)

P.238

横張り
金具留め
(5mm)

P.240

横張り
通気金具留め
(2mm)

P.242

横張り
通気金具留め
(15mm)

P.244

縦張り
金具留め
(5mm)

P.246

横・縦張り
釘留め

P.248

三辺
合しゃくり工法

P.250

新四辺
合しゃくり工法

P.260

純正施工関連部材

横張り金具留め(2mm)工法・胴縁通気構法

- ◆対象商品 AT-WALL15EN・15E・15EF・Archi・15PN・15P・15PF・15F
- ◆適用下地 木造

POINT 釘を使わない美しい仕上がり

■一般部



留め金具を使用して施工すると、釘頭が目立たず、美しく仕上がります。また、外壁と構造体を直接完全に固定しないので、地震の際に、外壁に応力がつたわりやすく、ひび割れや脱落の防止にも役立ちます。
*開口部廻りなど、一部金具が使用できない箇所は、表面より釘・ビスを打ちます。

●地震の揺れと外壁の動き

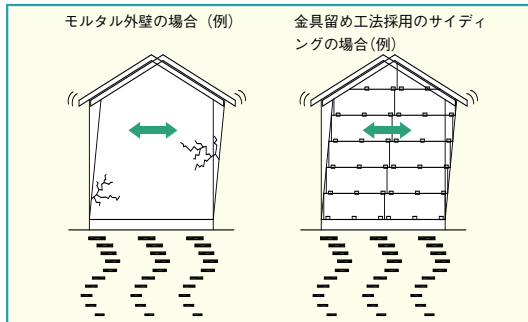

POINT スターター金具で楽々施工

■基礎部



墨出しラインに合わせて、留め金具を一つずつ取り付けることなく、スターター金具(2mm仕様)を使えば、3,050mmの位置決めが一度に出来ます。

【注意】

- ①釘穴がない所に釘を打つときも釘穴の高さに合わせて打ってください。(ビスも同様)
- ②切断時に製品の高さが変わることがありますので、切断部分より30mm以上中に入った所で位置合わせをしてください。
- ③水抜き孔は胴縁の位置に重ならないようにしてください。

金具		
商品名	留め金具	スターター金具(楽々スターター)
外形		
品種記号	VMZ2	USRTGN
仕様	50×40mm、t=1.0mm	ℓ=3,050mm、t=0.8mm
材質	高耐食めっき鋼板	ガルバリウム鋼板
梱包	50個/1袋	5本/1箱
税抜価格	5,680円/1袋	2,080円/1箱
備考	胴縁から2mm程度浮きます 釘留め専用(VRN45)	釘留め専用(VRN45)

目地接合部材		
商品名	ハット形ジョイナー	片ハット形ジョイナー
外形		
品種記号	URM4	URMS4
仕様	ℓ=3,030mm、t=0.3mm	ℓ=2,000mm、t=0.3mm
材質	ガルバリウム鋼板	ガルバリウム鋼板
梱包	20本/1ケース	20本/1ケース
税抜価格	830円/1本	610円/1本
備考	15	15

共通部材		
商品名	基礎水切り40	入隅ジョイナー
外形		
品種記号	URT46	URR50FC
仕様	ℓ=3,050mm、t=0.35mm	ℓ=3,030mm、t=0.35mm
材質	ガルバリウム鋼板	ガルバリウム鋼板
梱包	5本/1ケース	5本/1ケース
税抜価格	3,970円/1本	3,760円/1本
備考	の中には色品番が入ります。 詳しくは、P.272をご覧ください。	色はフリーカラーのため写真と異なる場合があります。 出隅ジョイナーとしてはお使いいただけません。

共通部材		
商品名	リングネイル	リングネイル
外形		
品種記号	VRN45	VRN50
仕様	2.4φ×45mm	2.4φ×50mm
材質	ステンレス	ステンレス
梱包	約610本/1箱	約550本/1箱
税抜価格	7,110円/1箱	9,090円/1箱
備考		の中には色品番が入ります。 詳しくは、各商品ページをご覧ください。

「水切り」「シーリング材」「釘・ビス」「共通部材」については、掲載以外の部材も用意していますので、ご覧ください。

水切り	シーリング材	釘・ビス	共通部材
P.272	P.294	P.295	P.296

スペーサー		商品名
<p>スペーサー2</p> <p>※片面粘着テープ付き</p>	<p>スペーサー1</p> <p>※片面粘着テープ付き</p>	外形
VSP2	VSP1	品種記号
40×40×2mm	40×40×1mm	仕様
発泡ポリプロピレン	エチレンプロピレンゴム	材質
100個/1袋	100個/1袋	梱包
5,160円/1袋	3,900円/1袋	税抜価格
10個つづり×10本	5個つづり×20本 不陸調整用	備考

通気軒天見切り	見切り縁 (15mm本体用)	ほんパテ	木口シーラー	商品名
<p>※通気孔90cm²/m</p>				外形
URNT3 <small>トソ</small>	URU15 <small>トソ</small>	VPATE	VKSY2	品種記号
φ=3,050mm、t=0.35mm	φ=3,050mm、t=0.35mm	350g	200g	仕様
ガルバリウム銅板	ガルバリウム銅板	水系アクリル	溶剤系ウレタン	材質
5本/1ケース	5本/1ケース	20本/1ケース	1缶/1ケース	梱包
3,760円/1本	2,960円/1本	2,960円/1本	3,760円/1缶	税抜価格
<small>トソ</small> の中には色番が入ります。詳しくは、P.276をご覧ください。	<small>トソ</small> の中には色番が入ります。詳しくは、P.276をご覧ください。			備考

補修塗料・シーリング材	商品名
	外形
<div style="border: 1px solid black; padding: 10px; text-align: center;"> 補修塗料・シーリング材 は各商品ページをご覧 ください。 </div>	品種記号
	仕様
	材質
	梱包
	税抜価格
	備考

施工関連部材

横張り
通気金具留め
(15mm)

P.238

横張り
金具留め
(5mm)

P.240

縦張り
通気金具留め
(2mm)

P.242

縦張り
通気金具留め
(15mm)

P.244

縦張り
金具留め
(5mm)

P.246

横・縦張り
釘留め

P.248

三辺
合じゃくり工法

P.250

新四辺
合じゃくり工法

P.260

純正施工関連部材

縦張り通気金具留め(15mm)工法

- ◆対象商品 AT-WALL15E・15EF・Archi・15P・15PF・15F (縦張り対応商品のみ)
- ◆適用下地 木造、鉄骨造対応

POINT 金具で留めるだけで通気層が確保できます

■上下連結部

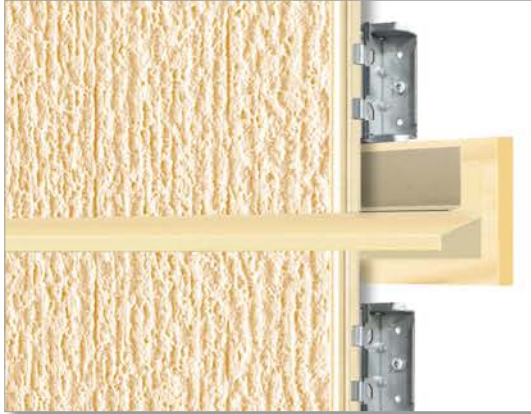

横張りで使用した留め金具を向きを変えることで、縦張りでも使用できます。上下連結部は、小端の厚さ10mm程度の木下地またはスペーサーを取り付け、中間水切りとたて張りスターター-5を留め付け外壁材を施工することで、通気層を確保します。

POINT たて張りスターターで楽々施工

■基礎部



墨出しラインに合わせて、たて張りスターター-15を使えば、3,050mmの位置決めが一度に出来ます。

金具		たて張りスターター-15	たて張りスターター-5
商品名		たて張りスターター-15	たて張りスターター-5
外形			
品種記号		UVRT15	UVRT5
仕様		ℓ=3,050mm、t=1.0mm	ℓ=2,000mm、t=1.0mm
材質		高耐食めっき鋼板	ガルバリウム鋼板
梱包		5本/1箱	5本/1箱
税抜価格		6,060円/1本	5,290円/1本
備考		ビス留め専用(木造(VTN38)、鉄骨造(VTPN16S))	ビス留め専用(木造(VTN38)、鉄骨造(VTPN16S)) 上下連結部に使用します。水抜き孔3×15.5mm 20箇所

スペーサー		スペーサー10	スペーサー1
商品名		スペーサー10	スペーサー1
外形			
品種記号		VSPP10	VSPP1
仕様		40×40×10mm	40×40×1mm
材質		発泡ポリプロピレン	エチレンプロピレンゴム
梱包		100個/1袋	100個/1袋
税抜価格		17,200円/1袋	3,900円/1袋
備考		25個つづり×4本	5個つづり×20本 不陸調整用

目地接合部材		ハット形ジョイナー	片ハット形ジョイナー
商品名		ハット形ジョイナー	片ハット形ジョイナー
外形			
品種記号		URM18	URMS18
仕様		ℓ=3,030mm、t=0.3mm	ℓ=3,030mm、t=0.3mm
材質		ガルバリウム鋼板	ガルバリウム鋼板
梱包		20本/1ケース	20本/1ケース
税抜価格		1,950円/1本	1,950円/1本
備考		15	15

共通部材		留め金具用木ビス38mm	ワンタッチビス16mm
商品名		留め金具用木ビス38mm	ワンタッチビス16mm
外形			
品種記号		VTN38	VTPN16S
仕様		3.5φ×38mm	4.2φ×16mm
材質		ステンレス	ステンレス
梱包		500本/1箱	500本/1箱
税抜価格		11,000円/1箱	14,430円/1箱
備考		VMZ15HBN留め付け用	









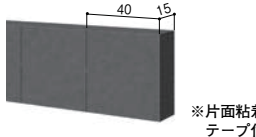

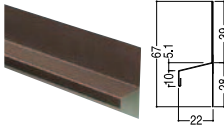
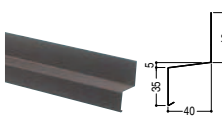
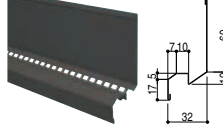
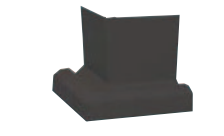
…鉄骨造下地専用 15 …15mm用



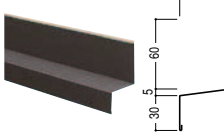
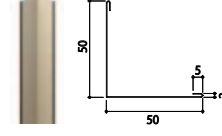
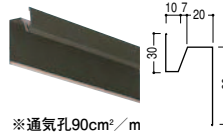
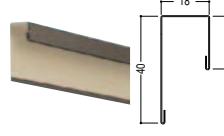
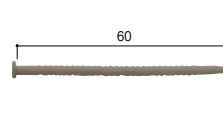

「水切り」「シーリング材」「釘・ビス」「共通部材」については、掲載以外の部材も用意していますので、ご覧ください。

水切り	シーリング材	釘・ビス	共通部材
P.272	P.294	P.295	P.296

留め金具	スペーサー	商品名
		外形
VMZ15HBN	VSPP15	品種記号
70×54.5mm、t=0.8mm	40×40×15mm	仕様
高耐食めっき鋼板	発泡ポリプロピレン	材質
50個/1袋	100個/1袋	梱包
12,340円/1袋	25,790円/1袋	税抜価格
ビス留め専用(木造(VTN38)、鉄骨造(VTPN16S)、鉄骨造1時間耐火(VTPN45S))	25個つづり×4本	備考

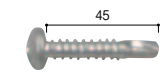
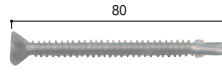
中間水切り					商品名
スリム中間水切り(22mm)	中間水切り(鉄骨下地用)	通気中間水切り	通気中間水切り出隅	通気中間水切り入隅	外形
					品種記号
URT221	URT435	URT32B	URTO32B	URTR32B	仕様
ℓ=3,050mm、t=0.35mm	ℓ=3,050mm、t=0.35mm	ℓ=3,050mm、t=0.35mm	100×100mm	100×100mm	材質
ガルバリウム鋼板	ガルバリウム鋼板	ガルバリウム鋼板	ガルバリウム鋼板	ガルバリウム鋼板	梱包
5本/1ケース	5本/1ケース	5本/1ケース	2個/1ケース	2個/1ケース	税抜価格
5,150円/1本	4,360円/1本	8,890円/1本	6,110円/1個	6,110円/1個	備考
 の中には色番が入ります。詳しくは、P.278をご覧ください。上下連結部に使用します。	 の中には色番が入ります。詳しくは、P.272をご覧ください。上下連結部に使用します。	URT435と組み合わせて使用します エフトシーラー(同梱:ℓ=1,000mm 30本)	URT32B用	URT32B用	

共通部材					商品名
基礎水切り40	入隅ジョイナー	通気軒天見切り	見切り縁(15mm本体用)	リングネイル	外形
					品種記号
URT46	URR50FC	URNT3	URU15	VRN60	仕様
ℓ=3,050mm、t=0.35mm	ℓ=3,030mm、t=0.35mm	ℓ=3,050mm、t=0.35mm	ℓ=3,050mm、t=0.35mm	2.4φ×60mm	材質
ガルバリウム鋼板	ガルバリウム鋼板	ガルバリウム鋼板	ガルバリウム鋼板	ステンレス	梱包
5本/1ケース	5本/1ケース	5本/1ケース	5本/1ケース	約450本/1箱	税抜価格
3,970円/1本	3,760円/1本	3,760円/1本	2,960円/1本	7,510円/1箱	備考
 の中には色番が入ります。詳しくは、P.272をご覧ください。	色はアクリルカラーのため写真と異なる場合があります。出隅ジョイナーとしてはお使いいただけません。	 の中には色番が入ります。詳しくは、P.276をご覧ください。	 の中には色番が入ります。詳しくは、P.276をご覧ください。	 の中には色番が入ります。詳しくは、各商品ページをご覧ください。	

ステンレスワンタッチビス45mm	ステンレスリーマービス80mm	補修塗料・シーリング材	ほんパテ	木口シーラー	商品名
					外形
VTPN45S	VTRN80	補修塗料・シーリング材は各商品ページをご覧ください。	VPATE	VKSY2	品種記号
4.0φ×45mm	5.0φ×80mm		350g	200g	仕様
ステンレス	ステンレス		水系アクリル	溶剤系ウレタン	材質
500本/1箱	500本/1箱		20本/1ケース	1缶/1ケース	梱包
18,340円/1箱	50,410円/1箱		2,960円/1本	3,760円/1缶	税抜価格
・幅広金具(15mm)留め付け用 ※AT取得認定S造1時間耐火対応	・幅広金具(15mm)補強用 ※AT取得認定S造1時間耐火対応				備考

施工関連部材

横張り
通気金具留め
(15mm)

P.238

横張り
金具留め
(5mm)

P.240

横張り
金具留め
(2mm)

P.242

縦張り
通気金具留め
(15mm)

P.244

縦張り
金具留め
(5mm)

P.246

横・縦張り
釘留め

P.248

三辺
合じり工法

P.250

新四辺
合じり工法

P.260

純正施工関連部材

縦張り金具留め(5mm)工法・胴縁通気構法

- ◆対象商品 AT-WALL15E・15EF・Archi・15P・15PF・15F (縦張り対応商品のみ)
- ◆適用下地 木造

POINT 釘を使わない美しい仕上がり

■上下連結部



横張りで使用した留め金具を向きを変えることで、縦張りでも使用できます。上下連結部は、小端の厚さ10mm程度の木下地またはスペーサーを取り付け、中間水切りとたて張りスターター5を留め付け外壁材を施工することで、通気層を確保します。

POINT たて張りスターターで楽々施工

■基礎部



墨出しラインに合わせて、たて張りスターター5を使えば、2,000mmの位置決めが一度に出来ます。

金具		
商品名	たて張りスターター5	留め金具
外形		
品種記号	UVRT5	VMZ5HBN
仕様	ℓ=2,000mm、t=1.0mm	76×60.5mm、t=0.8mm
材質	ガルバリウム鋼板	高耐食めっき鋼板
梱包	5本/1箱	50個/1袋
税抜価格	5,290円/1本	9,950円/1袋
備考	ビス留め専用(木造(VTN38)、鉄骨造(VTPN16S)) 上下連結部に使用します。水抜き孔3×15.5mm 20箇所	ビス留め推奨 (木造(VTN16)、鉄骨造(VTPN16S))

目地接合部材		
商品名	ハット形ジョイナー	片ハット形ジョイナー
外形		
品種記号	URM8	URMS8
仕様	ℓ=3,030mm、t=0.3mm	ℓ=3,030mm、t=0.3mm
材質	ガルバリウム鋼板	ガルバリウム鋼板
梱包	20本/1ケース	20本/1ケース
税抜価格	1,010円/1本	1,010円/1本
備考	15	15

共通部材		
商品名	基礎水切り40	入隅ジョイナー
外形		
品種記号	URT46 (トソ)	URR50FC
仕様	ℓ=3,050mm、t=0.35mm	ℓ=3,030mm、t=0.35mm
材質	ガルバリウム鋼板	ガルバリウム鋼板
梱包	5本/1ケース	5本/1ケース
税抜価格	3,970円/1本	3,760円/1本
備考	(トソ)の中には色品番が入ります。 詳しくは、P.272をご覧ください。	色はフリーカラーのため写真と異なる場合があります。 出隅ジョイナーとしてはお使いいただけません。

共通部材		
商品名	リングネイル	木ビス
外形		
品種記号	VRN50 (トソ)	VTN16
仕様	2.4φ×50mm	4φ×16mm
材質	ステンレス	ステンレス
梱包	約550本/1箱	500本/1箱
税抜価格	9,090円/1箱	14,430円/1箱
備考	(トソ)の中には色品番が入ります。 詳しくは、各商品ページをご覧ください。	VMZ5HBN留め付け用



鉄骨造下地専用 15 15mm用

「水切り」「シーリング材」「釘・ビス」「共通部材」については、掲載以外の部材も用意していますので、ご覧ください。

水切り	シーリング材	釘・ビス	共通部材
P.272	P.294	P.295	P.296

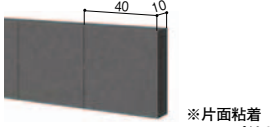
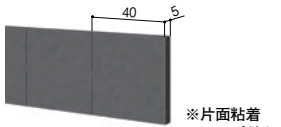
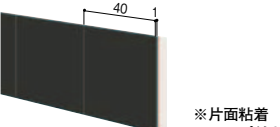
中間水切り	
スリム中間水切り (22mm)	商品名
	外形
URT221 (トソ)	品種記号
ℓ=3,050mm、t=0.35mm	仕様
ガルバリウム鋼板	材質
5本/1ケース	梱包
5,150円/1本	税抜価格
(トソ)の中には色番が入ります。詳しくは、P.278をご覧ください。上下連結部に使用します。	備考

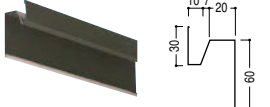
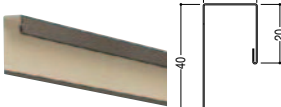
スペーサー			
スペーサー10	スペーサー5	スペーサー1	商品名
			外形
※片面粘着テープ付き	※片面粘着テープ付き	※片面粘着テープ付き	
VSP10	VSP5	VSP1	品種記号
40×40×10mm	40×40×5mm	40×40×1mm	仕様
発泡ポリプロピレン	発泡ポリプロピレン	エチレンプロピレンゴム	材質
100個/1袋	100個/1袋	100個/1袋	梱包
17,200円/1袋	8,590円/1袋	3,900円/1袋	税抜価格
25個つづり×4本	25個つづり×4本	5個つづり×20本 不陸調整用	備考

通気軒天見切り	見切り縁 (15mm本体用)	ほんパテ	木口シーラー	商品名
				外形
※通気孔90cm ² /m				
URNT3 (トソ)	URU15 (トソ)	VPATE	VKS2	品種記号
ℓ=3,050mm、t=0.35mm	ℓ=3,050mm、t=0.35mm	350g	200g	仕様
ガルバリウム鋼板	ガルバリウム鋼板	水系アクリル	溶剤系ウレタン	材質
5本/1ケース	5本/1ケース	20本/1ケース	1缶/1ケース	梱包
3,760円/1本	2,960円/1本	2,960円/1本	3,760円/1缶	税抜価格
(トソ)の中には色番が入ります。詳しくは、P.276をご覧ください。	(トソ)の中には色番が入ります。詳しくは、P.276をご覧ください。			備考

補修塗料・シーリング材	
	商品名
	外形
	品種記号
	仕様
	材質
	梱包
	税抜価格
	備考
補修塗料・シーリング材は各商品ページをご覧ください。	

施工関連部材

横張り
通気金具留め
(15mm)

P.238

横張り
金具留め
(5mm)

P.240

横張り
通気金具留め
(2mm)

P.242

縦張り
通気金具留め
(15mm)

P.244

縦張り
金具留め
(5mm)

P.246

横・縦張り
釘留め

P.248

三辺
合じゃくり工法

P.250

新四辺
合じゃくり工法

P.260

釘留め工法・胴縁通気構法

◆対象商品 AT-WALL15F・14RW・14FW(一部釘留め不可の商品があります。詳しくは、各商品ページの「工法」をご確認ください。)
 ◆適用下地 木造、鉄骨造対応(鉄骨造は木下地のみ)

水切り		中間水切り	
商品名	基礎水切り40	ワイドサポーター	スリム中間水切り(22mm)
外形			
品種記号	URT46 <small>(トソ)</small>	UWSUPT	URT221 <small>(トソ)</small>
仕様	ℓ=3,050mm、t=0.35mm	ℓ=2,000mm、t=0.6mm	ℓ=3,050mm、t=0.35mm
材質	ガルバリウム鋼板	ガルバリウム鋼板	ガルバリウム鋼板
梱包	5本/1ケース	5本/1ケース	5本/1ケース
税抜価格	3,970円/1本	2,170円/1本	5,150円/1本
備考	<small>(トソ)</small> の中には色品番が入ります。詳しくは、P.272をご覧ください。	基礎部・中間部兼用サポーター 14mm品用、水抜き孔4×8mm	<small>15</small> <small>(トソ)</small> の中には色品番が入ります。詳しくは、P.278をご覧ください。たて張り上下連結部に使用します。
			<small>14</small> <small>(トソ)</small> の中には色品番が入ります。詳しくは、P.278をご覧ください。たて張り上下連結部に使用します。
			中間水切り
			URT18 <small>(トソ)</small>
			ℓ=3,050mm、t=0.35mm
			ガルバリウム鋼板
			5本/1ケース
			2,960円/1本

目地接合部材		スペーサー	
商品名	ハット形ジョイナー	片ハット型ジョイナー	スペーサー1
外形			
品種記号	URM4	URMS4	VSPC1
仕様	ℓ=3,030mm、t=0.3mm	ℓ=2,000mm、t=0.3mm	40×40×1mm
材質	ガルバリウム鋼板	ガルバリウム鋼板	エチレンプロピレンゴム
梱包	20本/1ケース	20本/1ケース	100個/1袋
税抜価格	830円/1本	610円/1本	3,900円/1袋
備考	<small>15</small> <small>14</small>	<small>15</small> <small>14</small>	5個つづり×20本 不陸調整用

共通部材		
商品名	入隅ジョイナー	通気軒天見切り
外形		
品種記号	URR50FC	URNT3 <small>(トソ)</small>
仕様	ℓ=3,030mm、t=0.35mm	ℓ=3,050mm、t=0.35mm
材質	ガルバリウム鋼板	ガルバリウム鋼板
梱包	5本/1ケース	5本/1ケース
税抜価格	3,760円/1本	3,760円/1本
備考	色はフリーカラーのため写真と異なる場合があります。出隅ジョイナーとしてはお使いいただけません。	<small>(トソ)</small> の中には色品番が入ります。詳しくは、P.276をご覧ください。
		見切り縁(15mm本体用)
		URU15 <small>(トソ)</small>
		ℓ=3,050mm、t=0.35mm
		ガルバリウム鋼板
		5本/1ケース
		2,960円/1本
		<small>(トソ)</small> の中には色品番が入ります。詳しくは、P.276をご覧ください。



共通部材			
商品名	リングネイル	リングネイル	リングネイル
外形			
品種記号	VRN40 <small>(トソ)</small>	VRN40 <small>(トソ)</small>	VRN45
仕様	2.3φ×40mm	2.3φ×40mm	2.4φ×45mm
材質	ステンレス	ステンレス	ステンレス
梱包	約730本/1箱	約730本/1箱	約610本/1箱
税抜価格	7,510円/1箱	9,090円/1箱	7,110円/1箱
備考	<small>(トソ)</small> の中には色品番が入ります。詳しくは、各商品ページをご覧ください。	ワイド・まとい14NC用	<small>(トソ)</small> の中には色品番が入ります。詳しくは、各商品ページをご覧ください。
			リングネイル
			VRN50 <small>(トソ)</small>
			2.4φ×50mm
			ステンレス
			約550本/1箱
			9,090円/1箱

15 …15・16mm用

14 …14mm用

「水切り」「シーリング材」「釘・ビス」「共通部材」については、掲載以外の部材も用意していますので、ご覧ください。

水切り	シーリング材	釘・ビス	共通部材
P.272	P.294	P.295	P.296

共通部材		
ほんパテ	木口シーラー	商品名
		外 形
VPATE	VKS2	品 種 記 号
350g	200g	仕 様
水系アクリル	溶剤系ウレタン	材 質
20本/1ケース	1缶/1ケース	梱 包
2,960円/1本	3,760円/1缶	税抜価格
		備 考

補修塗料・シーリング材	商品名
	外 形
<div style="border: 1px solid black; padding: 10px; text-align: center;"> 補修塗料・シーリング材 は各商品ページを ご覧ください。 </div>	品 種 記 号
	仕 様
	材 質
	梱 包
	税抜価格
	備 考

施工関連部材

横張り
通気金具留め
(15mm)

P.238

横張り
金具留め
(5mm)

P.240

横張り
金具留め
(2mm)

P.242

縦張り
通気金具留め
(15mm)

P.244

縦張り
金具留め
(5mm)

P.246

横・縦張り
釘留め

P.248

三辺
合ジャッキ工法

P.250

新四辺
合ジャッキ工法

P.260

純正施工関連部材

三辺合じゃくり工法

- ◆対象商品 **ガディナル 18VZ**
- ◆適用下地 木造、鉄骨造対応

POINT 板間のつなぎ目が目立たず、きれいに仕上がります。

■本体接合部



AT-WALL短辺右側に合じゃくりを施し、専用施工部材「カンシキくん目地ジョイナー」を使用することで、板間のシーリングを不要にし、きれいに仕上がります。

■出隅部／入隅部



写真は入隅部

合じゃくり付きN出隅と専用施工部材「カンシキくん目地ジョイナー」を使うことで、出隅コーナーからもシーリングを不要にすることが可能です。「カンシキくん入隅ジョイナー」を使うことで入隅部からもシーリングを不要にすることが可能です。
※入隅部は「同質入隅」で納めることもできます。

部材表

窓まわり部 → P.254

金具15mm仕様

商品名	留め金具	スターター金具	出隅用留め金具
外形			
品種記号	VMZ15HBN	USRT15	VMZ15DS
仕様	70×54.5mm、t=0.8mm	ℓ=3,050mm、t=0.8mm	40×54.5mm、t=1.0mm
材質	高耐食めっき鋼板	ガルバリウム鋼板	高耐食めっき鋼板
梱包	50個／1袋	5本／1箱	50個／1袋
税抜価格	12,340円／1袋	4,550円／1本	9,720円／1袋
備考	ビス留め専用(木造(VTN38)、鉄骨造(VTPN16S))	ビス留め専用(木造(VTN38)、鉄骨造(VTPN16S))	ビス留め専用(木造(VTN38)、鉄骨造(VTPN16S))

金具5mm仕様

商品名	スペーサー5	留め金具	スターター金具
外形			
品種記号	VSPP5	VMZ2	USRTGN
仕様	40×40×5mm	50×40mm、t=1.0mm	ℓ=3,050mm、t=0.8mm
材質	発泡ポリプロピレン	高耐食めっき鋼板	ガルバリウム鋼板
梱包	100個／1袋	50個／1袋	5本／1箱
税抜価格	8,590円／1袋	5,680円／1袋	2,080円／1本
備考	25個つづり×4本	釘留め専用(VRN45)	

金具2mm仕様

商品名	ジョイナー 取付ビス	入隅ジョイナー用 スペーサー13	入隅ジョイナー用 スペーサー3
外形			
品種記号	VTON35	VSPCR13	VSPCR3
仕様	3.5φ×35mm	25×25×13mm	25×25×3mm
材質	ステンレス	エチレンプロピレンゴム	エチレンプロピレンゴム
梱包	300本／1箱	40個／1袋	40個／1袋
税抜価格	5,340円／1箱	3,610円／1袋	1,380円／1袋
備考	40本入り 870円／1袋 VTONF35もごさいます。	VMZ15HBN使用時	VMZ5HBN使用時

共通部材







商品名	片ハット形ジョイナー	基礎水切り	通気軒天見切り
外形			
品種記号	URMS18	URT46	URNT3
仕様	ℓ=3,030mm、t=0.3mm	ℓ=3,050mm、t=0.35mm	ℓ=3,050mm、t=0.35mm
材質	ガルバリウム鋼板	ガルバリウム鋼板	ガルバリウム鋼板
梱包	20本／1ケース	5本／1ケース	5本／1ケース
税抜価格	1,950円／1本	3,970円／1本	3,760円／1本
備考	15	の中には色番が入ります。詳しくは、P.272をご覧ください。	の中には色番が入ります。詳しくは、P.276をご覧ください。

鉄骨造下地専用
 18…18mm用 15…15mm用







カンシキくん部材は木造用サッシ専用です。鉄骨造用のサッシには対応しておりませんのでご注意ください。また対応できるサッシに制限があります。詳しくはP.99をご覧ください。

「水切り」「シーリング材」「釘・ビス」「共通部材」については、掲載以外の部材も用意していますので、ご覧ください。

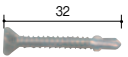
水切り	シーリング材	釘・ビス	共通部材
P.272	P.294	P.295	P.296

金具5mm仕様						商品名
出隅用スタート金具	スペーサー15	留め金具	スターター金具	出隅用留め金具	出隅スタート金具	
						外形
VMZPST15 ℓ=50mm 高耐食めっき鋼板 20個/1袋 4,470円/1袋	VSPP15 40×40×15mm 発泡ポリプロピレン 100個/1袋 25,790円/1袋	VMZ5HBN 76×60.5mm、t=0.8mm 高耐食めっき鋼板 50個/1袋 9,950円/1袋	USRT5 ℓ=3,050mm、t=0.8mm ガルバリウム鋼板 5本/1箱 2,850円/1本	VMZ5DS 40×47.5mm、t=1.0mm 高耐食めっき鋼板 50個/1袋 7,330円/1袋	VMZPST5 ℓ=50mm 高耐食めっき鋼板 20個/1袋 4,470円/1袋	品種記号 仕様 材質 梱包 税抜価格 備考
ビス留め専用(木造(VTN38)、鉄骨造(VTPN16S))※柱巻に使用	25個つづり×4本	ビス留め専用(VTN38)		ビス留め専用(VTN38)	※柱巻に使用	

カンシキくん部材						商品名
スペーサー2	目地ジョイナー	目地ジョイナー5	目地ジョイナー2	入隅ジョイナー18◆	鉄骨造用 パッキン付きビス	
						外形
VSPP2 40×40×2mm 発泡ポリプロピレン 100個/1袋 5,160円/1袋	URMJ15 ℓ=3,000mm ガルバリウム鋼板 5本/1箱 6,850円/1本	URMJ5 ℓ=3,000mm ガルバリウム鋼板 5本/1箱 4,910円/1本	URMJ2 ℓ=3,000mm ガルバリウム鋼板 5本/1箱 3,780円/1本	URMJRN18 <small>トソ</small> ℓ=3,000mm、t=0.35mm ガルバリウム鋼板 2本/1箱 6,540円/1本	VTPN25P 4.22φ×25mm ステンレス 300本/1箱 10,320円/1箱	品種記号 仕様 材質 梱包 税抜価格 備考
10個つづり×10本	VMZ15HBN使用時	VMZ5HBN使用時	VMZ2使用時	専用ビス留め(VTON35) ◆下の色設定表をご覧ください。	<small>鉄骨造下地</small> 目地ジョイナー(URMJ15)に使用します。	

共通部材						商品名
鉄骨造用 入隅ジョイナー取付ビス	ほんパテ	出隅部隙間仕上材	木口専用カラーシーラー (一般地域専用)	木ロシーラー	片ハット形ジョイナー	
						外形
VTRNF32 4.2φ×32mm ステンレス 40本/1袋 2,250円/1袋	VPATE 350g 水系アクリル 20本/1ケース 2,960円/1本	VDS150 <small>トソ</small> 150g 溶剤系フッ素 1個 13,420円/1個	VKCS147 <small>トソ</small> 147g 溶剤系ウレタン 2缶/1セット 16,000円/1セット	VKS2 200g 溶剤系ウレタン 1缶/1ケース 3,760円/1缶	URMS21 ℓ=3,030mm、t=0.3mm ガルバリウム鋼板 20本/1ケース 2,380円/1本	品種記号 仕様 材質 梱包 税抜価格 備考
<small>鉄骨造下地</small> VMZ15HB使用時		<small>トソ</small> の中には色品番が入ります。詳しくは、各商品ページをご覧ください。	<small>トソ</small> の中には色品番が入ります。詳しくは、各商品ページをご覧ください。		18	

共通部材						商品名
リングネイル	リングネイル	リングネイル	留め金具用木ビス38mm	ワンタッチビス16mm	補修塗料・シーリング材	
						外形
VRN45 2.4φ×45mm ステンレス 約610本/1箱 7,110円/1箱	VRN50 <small>トソ</small> 2.4φ×50mm ステンレス 約550本/1箱 9,090円/1箱	VRN60 <small>トソ</small> 2.4φ×60mm ステンレス 約450本/1箱 7,510円/1箱	VTN38 3.5φ×38mm ステンレス 500本/1箱 11,000円/1箱	VTPN16S 4.2φ×16mm ステンレス 500本/1箱 14,430円/1箱	補修塗料・ シーリング材は 各商品ページを ご確認ください。	品種記号 仕様 材質 梱包 税抜価格 備考
	15 <small>トソ</small> の中には色品番が入ります。詳しくは、各商品ページをご覧ください。	<small>トソ</small> の中には色品番が入ります。詳しくは、各商品ページをご覧ください。	VMZ15HBN留め付け用	<small>鉄骨造下地</small>		

■カンシキくん部材寸法図

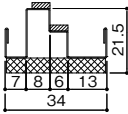
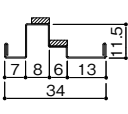
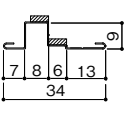
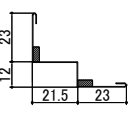
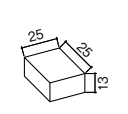
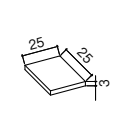
カンシキくん部材					
目地ジョイナー	目地ジョイナー5	目地ジョイナー2	入隅ジョイナー18	入隅ジョイナー用 スペーサー13	入隅ジョイナー用 スペーサー3
					

◆入隅ジョイナー色設定表	
色名	色品番
ブラウンII	BR
ナチュラルホワイト	NW
パールブラックII	PB2
ソルベージュ	SOB
スパニッシュオレンジ	SOR
ウォームベージュ	WB

◆入隅ジョイナー18は向きとカラー設定があります。ご発注の際はP.103の注意事項とおすすめカラー対応表をご確認ください。

施工関連部材
 横張り
通気金具留め
(15mm)
P.238
 横張り
金具留め
(5mm)
P.240
 横張り
金具留め
(2mm)
P.242
 縦張り
通気金具留め
(15mm)
P.244
 縦張り
金具留め
(5mm)
P.246
 横・縦張り
釘留め
P.248
 三辺
合しゃくり工法
P.250
 新四辺
合しゃくり工法
P.260

純正施工関連部材

三辺合じゃくり工法 施工の流れ

留め金具用
木ビス38mm



カンシキくん
ジョイナー
取付ビス



カンシキくん
鉄骨造用パッキン
付きビス



カンシキくん
鉄骨造用入隅
ジョイナー
取付ビス



本体接合部施工の流れ

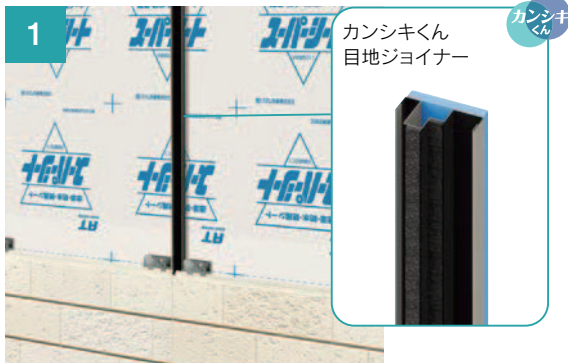

「カンシキくん目地ジョイナー」をビス(木造：木ビス 鉄骨造：鉄骨造用パッキン付きビス)で留め付け、通気留め金具でサイディング本体を固定します。

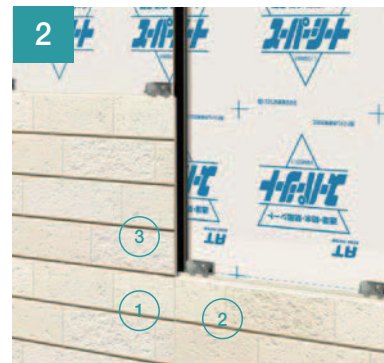

サイディング本体は「カンシキくん目地ジョイナー」に対し、左→右(①②③)の順番で張り進めてください。



板間のつなぎ目が目立たず、きれいな仕上がりです。

出隅部施工の流れ

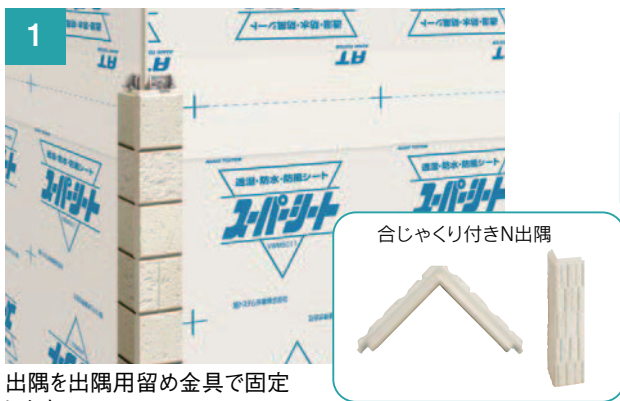

出隅を出隅用留め金具で固定します。



出隅に「カンシキくん目地ジョイナー」を差し込み、ビス(木造：木ビス 鉄骨造：鉄骨造用パッキン付きビス)で留め付けます。



サイディング本体を下から順に張り上げ、反時計回りに張り進めます。



出隅とサイディング本体とのつなぎ目もきれいな仕上がりです。

三辺合じゃくり工法の詳しい施工手順は、最新版の「AT-WALLテクニカルガイド」をご覧ください。

【注意】

三辺合じゃり工法は「通気留め金具 (VMZ15HBN) ・留め金具 (VMZ5HBN ・ VMZ2)」で施工してください。
VMZ5HBNと「カンシキくん窓部材」を併用する際は胴縁の厚みを15mm、VMZ2と「カンシキくん窓部材」を併用する際は胴縁の厚みを18mmとしてください。

入隅部施工の流れ(入隅ジョイナー)



入隅コーナーに合わせて「カンシキくん入隅ジョイナー」をビス(木造:ジョイナー取付ビス 鉄骨造:鉄骨造用入隅ジョイナー取付ビス)で留め付けます。このとき、勝たせるサイディング側の面に「かち」シールがくるように施工します。

サイディング本体を「かち」側の面から張り進めます。

入隅部施工の流れ(同質入隅)

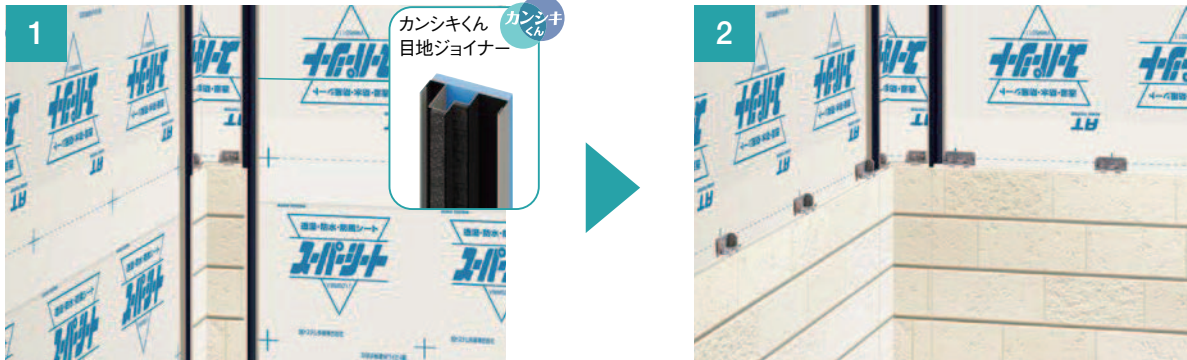

同質入隅を通気金具で固定した後に、入隅に「カンシキくん目地ジョイナー」を差し込み、ビス(木造:木ビス 鉄骨造:鉄骨造用バック付きビス)で留め付けます。
※目地ジョイナーは最上部まで固定しないでください。

サイディング本体を下から順に張り上げます。



同質入隅を「カンシキくん目地ジョイナー」にはさみ込んで、上から落とし込むように積み上げてください。

同質入隅とサイディング本体とのつなぎ目もきれいな仕上がりです。

面取り部補修の流れ



サイディング本体の既存面取り部と角度を合わせて、ヤスリ・電動グラインダーなどで面取り加工を施します。

粉塵を除去した後に、面取り加工した面と木口切断面に木口シーラー(VKSY2)を塗布します。

木口シーラー(VKSY2)乾燥後、木口補修塗料(VHTFB200カラー)を塗ります。

木口専用カラーシーラー(VKCS147カラー)を使用することで②③の工程が一回で済みます。

施工関連部材

横張り
通気金具留め
(15mm)
P.238

横張り
金具留め
(5mm)
P.240

横張り
金具留め
(2mm)
P.242

縦張り
通気金具留め
(15mm)
P.244

縦・縦張り
釘留め
P.246

P.248

三辺
合じゃり工法
P.250

新四辺
合じゃり工法
P.260

純正施工関連部材

三辺合じゃくり工法(カンシキくん窓部材)

部材表
 本体接合部
 出隅部・入隅部 → P.250

◆**対象商品** ガディナル 18VZ ※15EN・15E・15EF・Archi・15PN・15P・15PF・15F シリーズもご使用できます。
 ◆**適用下地** 木造下地対応 ※カンシキくん窓部材は木造用サッシ専用です。鉄骨造用のサッシには対応しておりませんのでご注意ください。
 ※防火・準耐火認定の適用範囲は45分準耐火構造までとなります。

■窓まわり部(アルミサッシ用部材)



カンシキくん窓部材(アルミサッシ用)を使用することで、シーリングが露出しないのですっきりきれいに仕上がります。

■窓まわり部(樹脂サッシ用部材)



カンシキくん窓部材(樹脂サッシ用)を使用することで、マイスターII(LIXIL樹脂サッシ)もすっきりきれいに仕上がります。

■窓まわり部(ひさし/水切り)



窓部材のオプションとして、「ひさし」「水切り」を用意しました。「ひさし」にはすだれかけ用の専用フックも同梱しています。

カンシキくん窓部材 (アルミサッシ用)

商品名	カンシキくん アルミベース N	カンシキくん アルミカバー18※1	カンシキくん コーナーベース
外形			
品種記号	UKWABASEN	UKWAC18 (ソフ)	UKWCBASE
仕様	φ=3,050mm	φ=3,050mm	90×90mm
材質	アルミ形材	アルミ形材	樹脂
梱包	4本/1箱	4本/1箱	4個/1袋
税抜価格	7,400円/1本	2,590円/1本	2,410円/1個
備考	留め付けには留め金具用木ビス38mm (VTN38)をご使用ください。	(ソフ)の中には色品番が入ります。「サッシ色対比表」の色品番をご覧ください。 ※1 LIXILのアルミ形材色にあわせております。	留め付けには留め金具用木ビス38mm (VTN38)をご使用ください。

カンシキくん窓部材 (樹脂サッシ用)

商品名	カンシキくん アルミベース N	カンシキくん アルミカバー18※1	カンシキくん コーナーベース
外形			
品種記号	UKWABASEN	UKWAC18 (ソフ)	UKWCBASE
仕様	φ=3,050mm	φ=3,050mm	90×90mm
材質	アルミ形材	アルミ形材	樹脂
梱包	4本/1箱	4本/1箱	4個/1袋
税抜価格	7,400円/1本	2,590円/1本	2,410円/1個
備考	留め付けには留め金具用木ビス38mm (VTN38)をご使用ください。	(ソフ)の中には色品番が入ります。「サッシ色対比表」の色品番をご覧ください。 ※1 LIXILのアルミ形材色にあわせております。	留め付けには留め金具用木ビス38mm (VTN38)をご使用ください。

カンシキくん窓部材 (樹脂サッシ用)

商品名	通気金具仕様 樹脂サッシ用スペーサー	通気金具仕様 樹脂サッシ用スペーサーS (シャッター取付け時)	樹脂サッシ用 コーナーB スペーサー8
外形			
品種記号	VKWSPSC	VKWSPSCS	VKWSPSC8C
仕様	40×35×13mm	40×35×13mm	45×18×8mm
材質	樹脂	樹脂	樹脂
梱包	50個/1袋	50個/1袋	50個/1袋
税抜価格	5,500円/1袋	4,120円/1袋	3,450円/1袋
備考	VMZ15HBN使用時 VMZ2使用時(VSP5併用)	VMZ15HBN使用時 VMZ2使用時(VSP5併用)	胴縁18mm+VMZ5HBN 使用時

カンシキくん窓部材 ひさし ※アルミサッシ専用となります。樹脂サッシ用には対応しておりませんのでご注意ください。

商品名	カンシキくん ひさしセット※1	カンシキくん 補強スペーサーセット15
外形	 寒冷地域不可 (在庫なくなり次第、販売終了)	 (在庫なくなり次第、販売終了)
品種記号	UKWEV100 (ソフ)	VKWAHSPC15
仕様	φ=2,000mm	100×18×47mm
材質	アルミ形材	樹脂& ステンレス
梱包	1セット/1ケース	5個/1セット
税抜価格	19,600円/1セット	9,130円/1セット
備考	ひさし本体 1本 ひさしアタッチメント 1本 アタッチメント用ドリルビス 15本 (ソフ)の中には色品番が入ります。「サッシ色対比表」の色品番をご覧ください。 ※1 LIXILのアルミ色にあわせております。	15mm胴縁+VMZ5HBN使用時 18mm胴縁+VMZ2使用時 補強金具付スペーサー15 5個 アルミベース用木ビス 15本 補強金具 5個

■カンシキくん窓部材寸法図 (アルミサッシ用) ☆印は樹脂サッシにも使用できます。

アルミベースN	アルミカバー18	コーナーベース	コーナーカバーN18	アルミサッシ用 スペーサー	スペーサーS	水抜き部材

カンシキくん窓部材は木造用サッシ専用です。鉄骨造用のサッシには対応しておりませんのでご注意ください。また対応できるサッシに制限があります。詳しくはP.99をご覧ください。

「水切り」「シーリング材」「釘・ビス」「共通部材」については、掲載以外の部材も用意していますので、ご覧ください。

水切り	シーリング材	釘・ビス	共通部材
P.272	P.294	P.295	P.296

18 …18mm用

15 …15mm用

カンシキくん コーナーカバー-N18※1	スパーサー15	スパーサー5	通気金具仕様 アルミサッシ用スパーサー	商品名
				外形
UKWCCN18 (ト)	VSPP15	VSPP5	VKWASPC	品種記号
62.5×62.5mm	40×40×15mm	40×40×5mm	40×35×13mm	仕様
樹脂	発泡ポリプロピレン	発泡ポリプロピレン	樹脂	材質
4個/1袋	100個/1袋	100個/1袋	50個/1袋	梱包
260円/1個	25,790円/1袋	8,590円/1袋	6,020円/1袋	税抜価格
(ト)の中には色品番が入ります。「サッシ色対比表」の色品番をご覧ください。 ※1 LIXILのアルミ材色にあわせております。	胴縁15mm+VMZ5HBN 使用時	胴縁15mm+VMZ5HBN使用時 胴縁18mm+VMZ2使用時		備考

カンシキくん コーナーカバー-N18※1	カンシキくん 縦枠意匠パッキン※2	商品名
		外形
UKWCCN18 (ト)	UKWPPACK (ト)	品種記号
62.5×62.5mm	30m	仕様
樹脂	樹脂	材質
4個/1袋	1本/1箱	梱包
260円/1個	11,690円/1箱	税抜価格
(ト)の中には色品番が入ります。「サッシ色対比表」の色品番をご覧ください。 ※1 LIXILのアルミ材色にあわせております。※2 樹脂サッシのみの設定となります。また縦枠意匠パッキンのオータムブラウン(ATB)はブラック(B)と兼用です。		備考

樹脂サッシ用 スパーサー19	樹脂サッシ用 スパーサー19S (シャッター取付け時)	カンシキくん窓部材(共通)	商品名
		カンシキくん 水抜き部材	外形
VKWSPC19	VKWSPC19S	UETUN	品種記号
40×35×21mm	40×35×21mm	53×9×13mm	仕様
樹脂	樹脂	樹脂	材質
50個/1袋	50個/1袋	20個/1袋	梱包
6,370円/1袋	6,020円/1袋	4,120円/1袋	税抜価格
胴縁18mm+VMZ5HBN 使用時	胴縁18mm+VMZ5HBN 使用時	アルミ・樹脂サッシ兼用	備考

■カンシキくん窓部材寸法図 (ひさし・水切り)

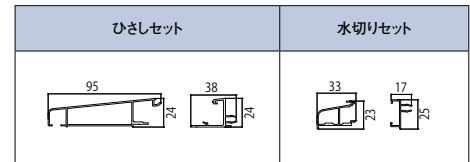

カンシキくん 補強スパーサーセット (在庫なくなり次第、販売終了)	カンシキくん ひさし端部キャップ※1 (在庫なくなり次第、販売終了)	カンシキくん窓部材 水切り	カンシキくん 水切り端部キャップ※1 (在庫なくなり次第、販売終了)	商品名
				外形
VKWAHSPC	UKWEVE100 (ト)	UKWFL37 (ト)	UKWFLE37 (ト)	品種記号
100×13×47mm	59×36×102mm	ℓ=2,000mm	39×38×39mm	仕様
樹脂&ステンレス	樹脂	アルミ形材	樹脂	材質
5個/1セット	左右各1個/1セット	1セット/1ケース	左右各1個/1セット	梱包
8,590円/1セット	5,160円/1セット	16,510円/1セット	3,450円/1セット	税抜価格
VMZ15HBN使用時 補強金具付スパーサー 5個 アルミベース用木ビス 15本 補強金具 5個	端部キャップ左右 各1個 キャップ用ドリルビス 5本 注意ラベルひさし フック 1袋	水切り本体 1本 水切りアタッチメント 1本 アタッチメント用ドリルビス 15本 アルミベース用木ビス 15本	端部キャップ左右 各1個 キャップ用ドリルビス 5本 注意ラベル	備考
	(ト)の中には色品番が入ります。「サッシ色対比表」の色品番をご覧ください。 ※1 LIXILのアルミ色にあわせております。			

■カンシキくん窓部材寸法図 (樹脂サッシ用)

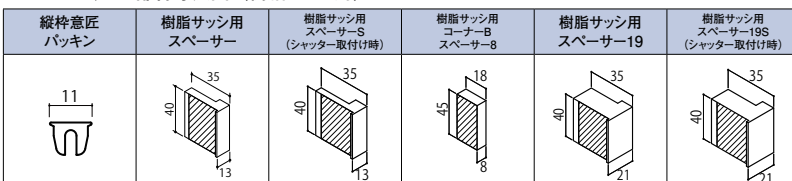

◆サッシ色対比表

オータムブラウン	ATB
ブラック	B
ナチュラルシルバー	NSV
シャイングレー	SHG
ホワイト	W

※縦枠意匠パッキンのオータムブラウン(ATB)はブラック(B)と兼用です。

施工関連部材

横張り
通気金具留め
(15mm)

P.238

横張り
金具留め
(5mm)

P.240

横張り
金具留め
(2mm)

P.242

縦張り
通気金具留め
(15mm)

P.244

縦張り
金具留め
(5mm)

P.246

横・縦張り
釘留め

P.248

三辺
合しゃくり工法

P.250

新四辺
合しゃくり工法

P.260

純正施工関連部材

三辺合じゃくり工法 施工の流れ

開口部施工の流れ アルミサッシ用

留め金具用
木ビス38mm

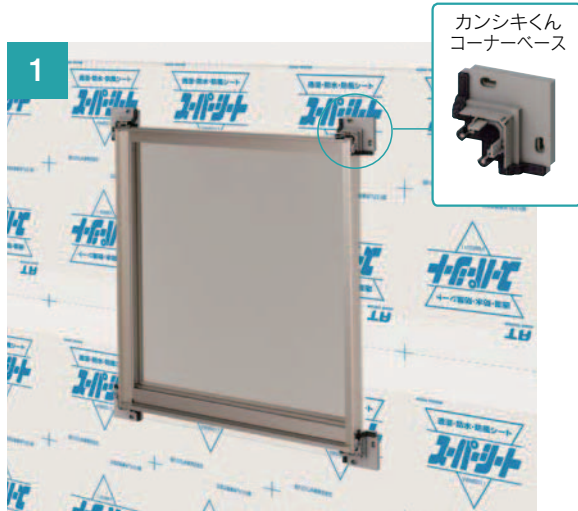

開口部四隅に「カンシキくんコーナーベース」を留め金具用木ビス38mmで留め付けます。

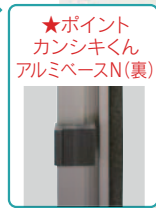
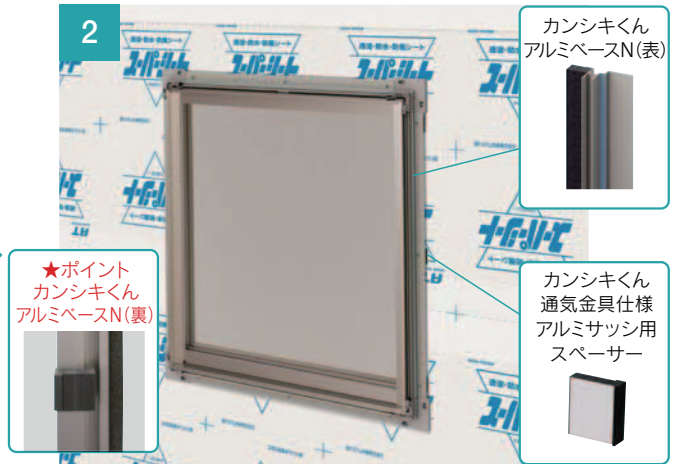

通気金具仕様アルミサッシ用スペース(VKWASPC)を「カンシキくんアルミベースN」の裏に貼り付けてから留め金具用木ビス38mmで留め付けます。



開口部上に「カンシキくん目地ジョイナー」を留め付ける場合は、あらかじめ開口部上に留め付ける「カンシキくんアルミベースN」に、切り欠き加工を施して「カンシキくん水抜き部材」を差し込みます。「カンシキくん水抜き部材」は「カンシキくん目地ジョイナー」直下及び910mmピッチ毎に取り付けます。

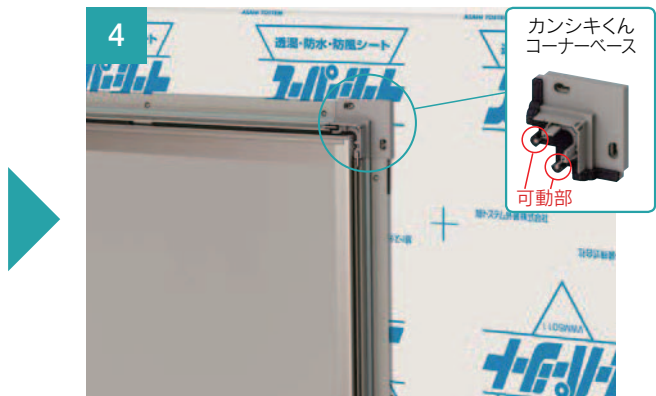

開口部四隅の「カンシキくんコーナーベース」の可動部を押し倒し固定します。

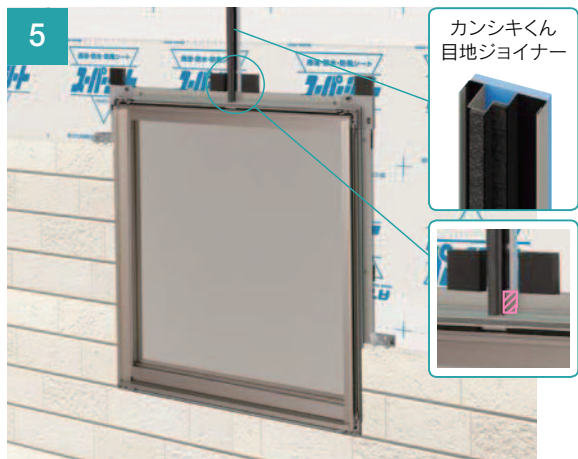

開口部上下にスペース15(VSPP15)を貼り付け、サイディング本体を張り上げます。開口部上下でサイディング本体のジョイントがある場合は、「カンシキくん目地ジョイナー」を金切りハサミで加工して、木ビス(VTN38)で留め付けます。



サイディング本体と「カンシキくんアルミベースN」の間はシーリング代5mmを確保します。

三辺合じゃくり工法の詳しい施工手順は、最新版の「AT-WALL テクニカルガイド」をご覧ください。

【注意】

三辺合しゃくり工法は「通気留め金具 (VMZ15HBN)・留め金具 (VMZ5HBN・VMZ2)」で施工してください。
 VMZ5HBNと「カンシキくん窓部材」を併用する際は胴縁の厚みを15mm、VMZ2と「カンシキくん窓部材」を併用する際は胴縁の厚みを18mmとしてください。開口部に使用する「カンシキくん窓部材」は木造用サッシ専用です。鉄骨造用のサッシには対応しておりませんのでご注意ください。
 開口部まわりの通気層内での雨水等の滞留を避けるためアルミベースNの固定には、必ず専用のスペーサーを使用して留め付けてください。



サイディング本体の切断木口にプライマーを塗布します。



サイディング本体と「カンシキくんアルミベースN」の間に充てんシーリングを打ち、ヘラで押さえます。

★ポイント

ヘラで押さえることで「カンシキくんコーナーベース」と「カンシキくんアルミベースN」のわずかな隙間にシーリング材が埋まることで防水します。
 また凹凸のある柄ではマスキングテープを使用すると、きれいに仕上がります。

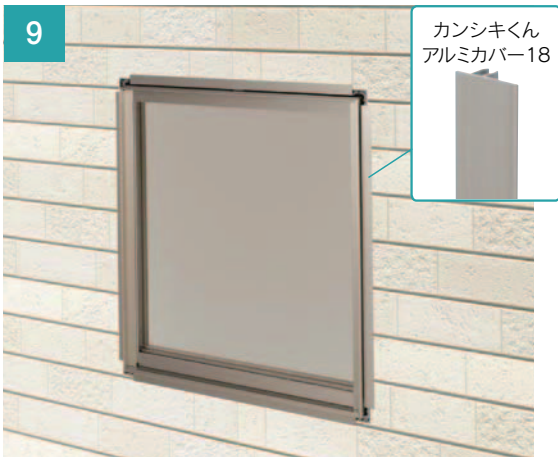

「カンシキくんアルミカバー」を所定の長さに切断加工して「カンシキくんアルミベースN」にはめ込みます。

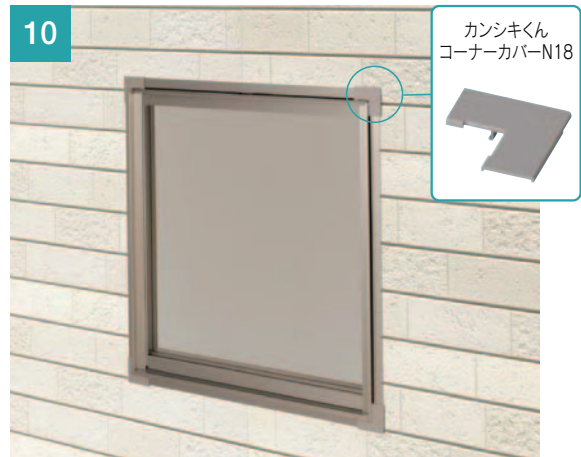

「カンシキくんアルミカバー」の四隅に「カンシキくんコーナーカバーN」を取り付けます。



開口部をサッシ色にあわせたカバー材で、スッキリきれいに仕上がります。

施工関連部材

横張り
通気金具留め
(15mm)

P.238

横張り
金具留め
(5mm)

P.240

横張り
金具留め
(2mm)

P.242

縦張り
通気金具留め
(15mm)

P.244

縦張り
金具留め
(5mm)

P.246

横・縦張り
釘留め

P.248

三辺
合しゃくり工法

P.250

新四辺
合しゃくり工法

P.260

純正施工関連部材

三辺合じゃくり工法 施工の流れ

開口部施工の流れ 樹脂サッシ用のポイント

※開口部施工の流れ(樹脂サッシ用)は、アルミサッシ用の流れと異なるポイントのみ解説しています。

留め金具用
木ビス38mm



※アルミサッシ用の施工の流れと異なる部分は ■ 部分となります。

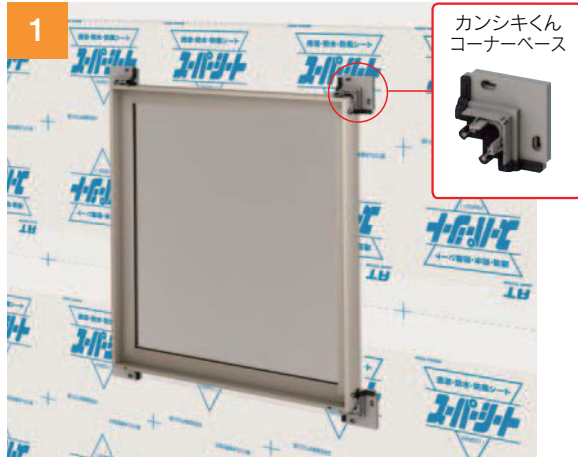

開口部四隅に「カンシキくんコーナーベース」を留め金具用木ビス38mmで留め付けます。

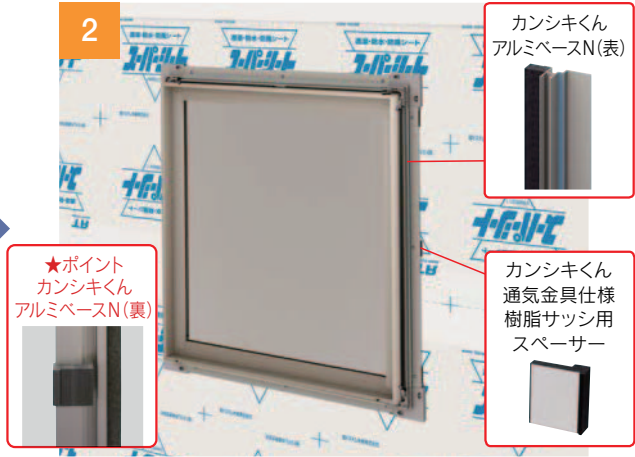

通気金具仕様サッシ用スペーサー(VKWPSPC)を「カンシキくんアルミベースN」の裏に貼り付けてから、留め金具用木ビス38mmで留め付けます。

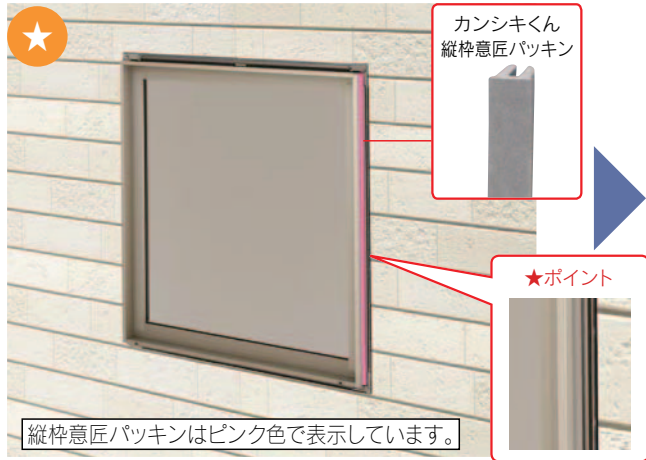

縦枠意匠パッキンはピンク色で表示しています。

サイディング本体を張り、充てんシーリングを打つ前に、「カンシキくん縦枠意匠パッキン」をサッシ枠と「カンシキくんアルミベースN」の間(ピンク色部分)左右2箇所差し込みます。※サッシの上下2箇所には、差し込まないでください。



「カンシキくんアルミカバー」「カンシキくんコーナーカバーN」を留め付けます。

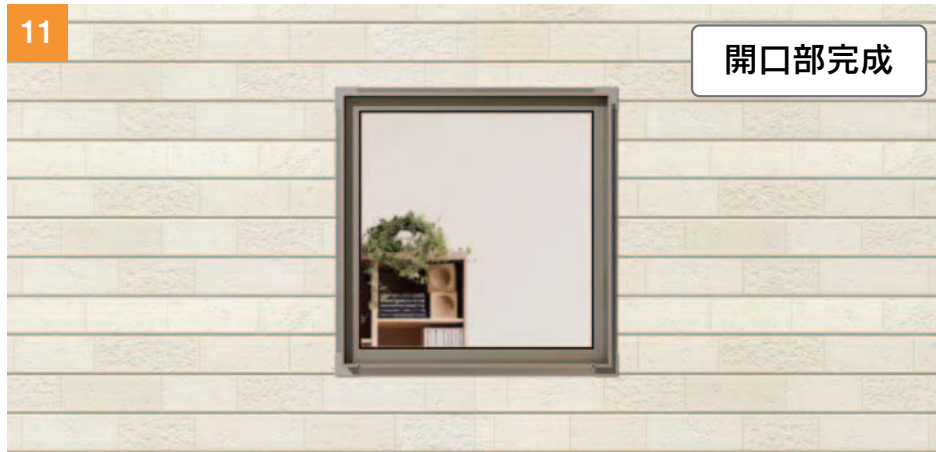

スッキリきれいに仕上がります。

三辺合じゃくり工法の詳しい施工手順は、最新版の「AT-WALLテクニカルガイド」をご覧ください。

純正施工関連部材 三辺合じゃくり工法 施工の流れ

開口部施工の流れ ひさし・水切りのポイント

※開口部施工の流れ(ひさし・水切り)は、アルミサッシ用の流れと異なるポイントのみ解説しています。

【注意】

三辺合じゃくり工法は「通気留め金具(VMZ15HBN)・留め金具(VMZ5HBN・VMZ2)」で施工してください。VMZ5HBNと「カンシキくん窓部材」を併用する際は胴縁の厚みを15mm、VMZ2で「カンシキくん窓部材」を併用する際は胴縁の厚みを18mmとしてください。開口部に使用する「カンシキくん窓部材」は木造用サッシ専用です。鉄骨造用のサッシには対応しておりませんのでご注意ください。開口部まわりの通気層内での雨水等の滞留を避けるためアルミベースNの固定には、必ず専用のスペーサーを使用して留め付けてください。



※アルミサッシ用の施工の流れと異なる部分は 部分となります。

●ひさしの流れ 寒冷地域不可 ※既に施工されたカンシキくん窓部材には取り付けられませんのでご注意ください。
※樹脂サッシには取り付けられません。



「カンシキくんアルミベースN」に「補強スペーサーセット」を挟み込んで同梱ビスで留め付けます。



窓上部の「カンシキくんアルミベースN」に「ひさしアタッチメント」を同梱ビスで留め付けます。



窓の縦枠に「カンシキくんアルミカバー」をはめ込んだ後、「ひさしアタッチメント」に「ひさし」を固定します。

●水切りの流れ



窓下部の「カンシキくんアルミベース」に「水切りアタッチメント」を同梱ビスで留め付けます。



「水切りアタッチメント」に「水切り」を固定し、窓の縦枠に「カンシキくんアルミカバーN」をはめ込みます。

★ポイント
縦枠と水切りが接する2箇所は、充てんシーリングをしてください。



1:「ひさし」に「ひさし端部キャップ」をはめ込み、同梱ビスで留め付けます。
2:「水切り」に「水切り端部キャップ」をはめ込み、同梱ビスで留め付けます。
スッキリきれいに仕上がります。



専用フック(ひさし端部キャップに同梱)ですだれもかけられます。
※すだれはお取り扱いしていません。

施工関連部材

横張り
通気金具留め
(15mm)

P.238

横張り
金具留め
(5mm)

P.240

横張り
金具留め
(2mm)

P.242

縦張り
通気金具留め
(15mm)

P.244

縦張り
金具留め
(5mm)

P.246

横・縦張り
釘留め

P.248

三辺
合じゃくり工法

P.250

新四辺
合じゃくり工法

P.260

純正施工関連部材

新四辺合じゃくり工法

部材表

窓まわり部

→ P.264

◆対象商品 **ガディナル Smart 15PZ**

◆適用下地 木造、鉄骨造対応

POINT 板間のつなぎ目が目立たず、きれいに仕上がります。

■本体接合部



AT-WALL短辺両側に合じゃくりを施し、専用施工部材「幅広目地ジョイナー/5」を使用することで、板間のシーリングを不要にし、きれいに仕上がります。

■出隅部/入隅部



写真は入隅部

専用施工部材「カンシキくん出隅インナージョイナー」「カンシキくんカバー出隅部材」を使うことで、出隅コーナーからもシーリングを不要にすることが可能です。「カンシキくん入隅ジョイナー」を使うことで入隅部からもシーリングを不要にすることが可能です。

POINT モジュールも気にせず、キレイな仕上がります。

■合板胴縁

合板胴縁を用いると、住宅のモジュールに左右されることがなく施工が可能のため、不要部分を切断する必要もなく、また加工・シーリング作業を大幅におさえられます。材料のロスがなく、加工の手間も少なくすむため、コスト面でも高いパフォーマンス効果を発揮します。

【ご注意】

- ・合板胴縁は「通気金具留め(15mm)工法」のみで使用できます。
- ・適用範囲は45分準耐火構造までとなります。
- ・個別の耐火火認定を使用される物件については、合板胴縁の使用可否・金具留めビスの長さの確認をしてください。

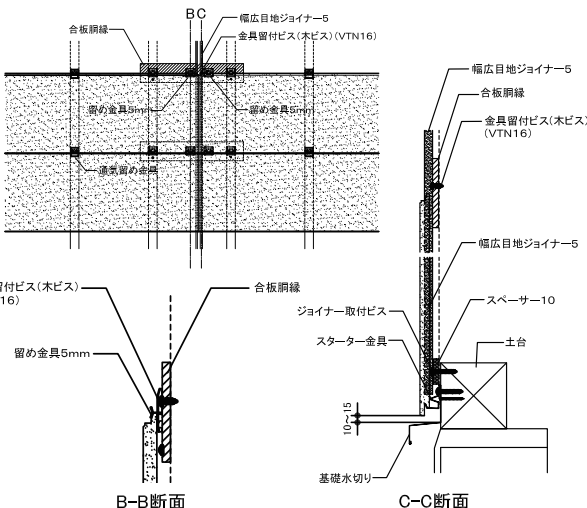

※新四辺合じゃくり工法は金具2mm仕様はありません。

金具15mm仕様

商品名	留め金具	スターター金具	出隅用留め金具	出隅用スタート金具
外形				
品種記号	VMZ15HBN	USRT15	VMZ15DS	VMZPST15
仕様	70×54.5mm、t=0.8mm	ℓ=3,050mm、t=0.8mm	40×54.5mm、t=1.0mm	ℓ=50mm
材質	高耐食めつき鋼板	ガルバリウム鋼板	高耐食めつき鋼板	高耐食めつき鋼板
梱包	50個/1袋	5本/1箱	50個/1袋	20個/1袋
税抜価格	12,340円/1袋	4,550円/1本	9,720円/1袋	4,470円/1袋
備考	ビス留め専用(木造(VTN38)、鉄骨造(VTPN16S))	ビス留め専用(木造(VTN38)、鉄骨造(VTPN16S))	ビス留め専用(木造(VTN38)、鉄骨造(VTPN16S))	ビス留め専用(木造(VTN38)、鉄骨造(VTPN16S))※柱巻に使用

カンシキくん部材

商品名	出隅 インナージョイナー	出隅 インナージョイナー-5	出隅 インナージョイナー-F	カバー出隅トップ材◇
外形				
品種記号	URIJ15N	URIJ5N	URIJF	UCVOT1533 (トソ)
仕様	ℓ=3,000mm	ℓ=3,000mm	ℓ=3,000mm	ℓ=3,000mm
材質	ガルバリウム鋼板	ガルバリウム鋼板	ガルバリウム鋼板	アルミ
梱包	2本/1箱	2本/1箱	2本/1箱	2本/1箱
税抜価格	10,320円/1本	7,750円/1本	3,610円/1本	5,160円/1本
備考				(トソ)の中には色番が入ります。詳しくは、P.261をご覧ください。

カンシキくん部材

商品名	入隅ジョイナー-15◆	入隅ジョイナー-16◆	鉄骨造用 バックン付きビス	ジョイナー 取付ビス
外形				
品種記号	URMJRN15 (トソ)	URMJRN16 (トソ)	VTPN25P	VTON35
仕様	ℓ=3,000mm、t=0.35mm	ℓ=3,000mm、t=0.35mm	4.22φ×25mm	3.5φ×35mm
材質	ガルバリウム鋼板	ガルバリウム鋼板	ステンレス	ステンレス
梱包	2本/1箱	2本/1箱	300本/1箱	300本/1箱
税抜価格	6,540円/1本	6,540円/1本	10,320円/1箱	5,340円/1箱
備考	専用ビス留め(VTON35)◆下の色設定表をご覧ください。	専用ビス留め(VTON35)◆下の色設定表をご覧ください。	 目地ジョイナーに使用します。	40本入り 870円/1袋 VTONF35もごさいます。

共通部材

商品名	木口シーラー	片ハット形ジョイナー	基礎水切り	通気軒天見切り
外形				
品種記号	VKSY2	URMS18	URT46 (トソ)	URNT3 (トソ)
仕様	200g	ℓ=3,030mm、t=0.3mm	ℓ=3,050mm、t=0.35mm	ℓ=3,050mm、t=0.35mm
材質	溶剤系ウレタン	ガルバリウム鋼板	ガルバリウム鋼板	ガルバリウム鋼板
梱包	1缶/1ケース	20本/1ケース	5本/1ケース	5本/1ケース
税抜価格	3,760円/1缶	1,950円/1本	3,970円/1本	3,760円/1本
備考		15 16	(トソ)の中には色番が入ります。詳しくは、P.272をご覧ください。	(トソ)の中には色番が入ります。詳しくは、P.276をご覧ください。

■カンシキくん部材寸法図

出隅インナージョイナー	出隅インナージョイナー-5	出隅インナージョイナー-F	カバー出隅トップ材	カバー出隅ベース材	目地ジョイナー	目地ジョイナー-5	幅広目地ジョイナー

鉄骨造下地専用
 16 …16mm用 15 …15mm用

カンシキくん窓部材は木造用サッシ専用です。鉄骨造用のサッシには対応しておりませんのでご注意ください。また対応できるサッシに制限があります。詳しくはP.125をご覧ください。

「水切り」「シーリング材」「釘・ビス」「共通部材」については、掲載以外の部材も用意していますので、ご覧ください。

水切り	シーリング材	釘・ビス	共通部材
P.272	P.294	P.295	P.296

金具5mm仕様

スペーサー10 ※片面粘着テープ付き VSP10 40×40×10mm 発泡ポリプロピレン 100個/1袋 17,200円/1袋 25個つづり×4本	スペーサー15 ※片面粘着テープ付き VSP15 40×40×15mm 発泡ポリプロピレン 100個/1袋 25,790円/1袋 25個つづり×4本	留め金具 VMZ5HBN 76×60.5mm、t=0.8mm 高耐食めっき鋼板 50個/1袋 9,950円/1袋 ビス留め専用 (VTN38)	スター金具 USRT5 ℓ=3,050mm、t=0.8mm ガルバリウム鋼板 5本/1箱 2,850円/1本	出隅用留め金具 VMZ5DS 40×47.5mm、t=1.0mm 高耐食めっき鋼板 50個/1袋 7,330円/1袋 ビス留め専用 (VTN38)	出隅スタート金具 VMZPST5 ℓ=50mm 高耐食めっき鋼板 20個/1袋 4,470円/1袋 ※柱巻に使用	スペーサー5 ※片面粘着テープ付き VSP5 40×40×5mm 発泡ポリプロピレン 100個/1袋 8,590円/1袋 25個つづり×4本	商品名 外形 品種記号 仕様 材質 梱包 税抜価格 備考
---	---	---	---	---	--	---	---

カバー出隅ベース材 UCVOB45 ℓ=3,000mm アルミ+ガルバリウム鋼板 2本/1箱 12,040円/1本	目地ジョイナー URMJ15 ℓ=3,000mm ガルバリウム鋼板 5本/1箱 6,850円/1本 VMZ15HBN使用時	目地ジョイナー5 URMJ5 ℓ=3,000mm ガルバリウム鋼板 5本/1箱 4,910円/1本 VMZ15HBN使用時	幅広目地ジョイナー URMW15S ℓ=3,000mm ガルバリウム鋼板 2本/1箱 7,570円/1本 VMZ15HBN使用時	幅広目地ジョイナー5 URMW5N ℓ=3,000mm ガルバリウム鋼板 2本/1箱 6,850円/1本 VMZ15HBN使用時	フラット目地ジョイナー URMJFT15S ℓ=3,000mm ガルバリウム鋼板 2本/1箱 7,570円/1本 VMZ15HBN使用時	フラット目地ジョイナー5 URMJFT5N ℓ=3,000mm ガルバリウム鋼板 2本/1箱 6,850円/1本 VMZ15HBN使用時	商品名 外形 品種記号 仕様 材質 梱包 税抜価格 備考
--	---	---	--	--	--	--	---

U字スペーサー13 VSPU13 30×60×13mm ポリプロピレン 40セット/1袋 15,130円/1袋	入隅ジョイナー用スペーサー13 VSPCR13 25×25×13mm エチレンプロピレンゴム 40個/1袋 3,610円/1袋 VMZ15HBN使用時	入隅ジョイナー用スペーサー3 VSPCR3 25×25×3mm エチレンプロピレンゴム 40個/1袋 1,380円/1袋 VMZ15HBN使用時	鉄骨造用入隅ジョイナー取付ビス VTRNF32 4.2φ×32mm ステンレス 40本/1袋 2,250円/1袋 VMZ15HBN使用時	共通部材 ほんパテ VPATE 350g 水系アクリル ステンレス 20本/1ケース 2,960円/1本	出隅部隙間仕上材 VDS150 (トソ) 150g 溶剤系フッ素 1個 13,420円/1個 (トソ)の中には色品番が入ります。詳しくは、各商品ページをご覧ください。	木口専用カラーシーラー (一般地域専用) 寒冷地域不可 VKCS147 (トソ) 147g 溶剤系ウレタン 2缶/1セット 16,000円/1セット (トソ)の中には色品番が入ります。詳しくは、各商品ページをご覧ください。	商品名 外形 品種記号 仕様 材質 梱包 税抜価格 備考
--	---	--	--	---	---	--	---

リングネイル VRN45 2.4φ×45mm ステンレス 約610本/1箱 7,110円/1箱	リングネイル VRN50 (トソ) 2.4φ×50mm ステンレス 約550本/1箱 9,090円/1箱 15 (トソ)の中には色品番が入ります。詳しくは、各商品ページをご覧ください。	リングネイル VRN60 (トソ) 2.4φ×60mm ステンレス 約450本/1箱 7,510円/1箱 15 (トソ)の中には色品番が入ります。詳しくは、各商品ページをご覧ください。	留め金具用木ビス38mm VTN38 3.5φ×38mm ステンレス 500本/1箱 11,000円/1箱 VMZ15HBN、VMZ5HBN留め付け用	ワンタッチビス16mm VTPN16S 4.2φ×16mm ステンレス 500本/1箱 14,430円/1箱	補修塗料・シーリング材 VKGD911 ℓ=600 構造用合板2級 10本/1束 5,680円/1束 VMZ15HBN使用時	合板胴縁 商品名 外形 品種記号 仕様 材質 梱包 税抜価格 備考
--	--	--	---	---	--	---

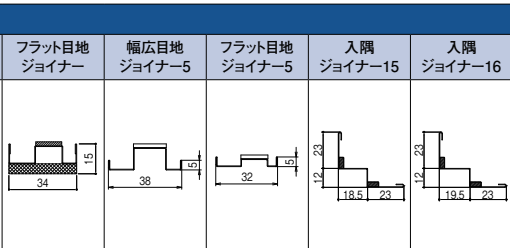

◆入隅ジョイナー色設定表

色名	色品番	色名	色品番
ブラウン*	BR	ソルベージュ	SOB
ナチュラルホワイト*	NW	スパニッシュオレンジ	SOR
パールブラックII*	PB2	ウォームベージュ*	WB

◆入隅ジョイナー15、入隅ジョイナー16は向きとカラー設定があります。ご発注の際はP.129の注意事項とおすすめカラー対応表をご確認ください。
 *入隅ジョイナー16設定品

◇カバー出隅トップ材色設定表

色名	色品番	色名	色品番
オータムブラウン	ATB	ブラック	B
ナチュラルシルバー	NSV	シャイングレー	SHG
ホワイト	W		

施工関連部材
 横張り 通気金具留め (15mm) P.238
 横張り 金具留め (5mm) P.240
 横張り 金具留め (2mm) P.242
 縦張り 通気金具留め (15mm) P.244
 縦張り 金具留め (5mm) P.246
 横・縦張りの釘留め P.248
 三辺 合しゃくり工法 P.250
 新四辺 合しゃくり工法 P.260

純正施工関連部材

新四辺合じゃくり工法 施工の流れ

留め金具用
木ビス38mm



カンシキくん
ジョイナー
取付ビス



カンシキくん
鉄骨造用パッキン
付きビス



カンシキくん
鉄骨造用入隅
ジョイナー
取付ビス



本体接合部施工の流れ (同質出隅も本体接合部と同様に納めてください。)

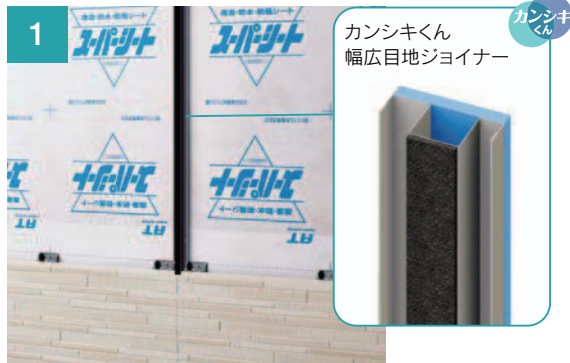

「カンシキくん幅広目地ジョイナー」を、ビス(木造：木ビス 鉄骨造：鉄骨造用パッキン付きビス)で留め付け、通気留め金具でサイディング本体を固定します。



サイディング本体は「カンシキくん幅広目地ジョイナー」に対し、左→右(①②③)の順番で張り進めてください。

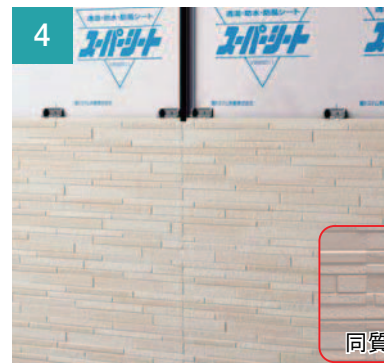

板間のつなぎ目が目立たず、きれいな仕上がります。

出隅部施工の流れ(インナー出隅工法)

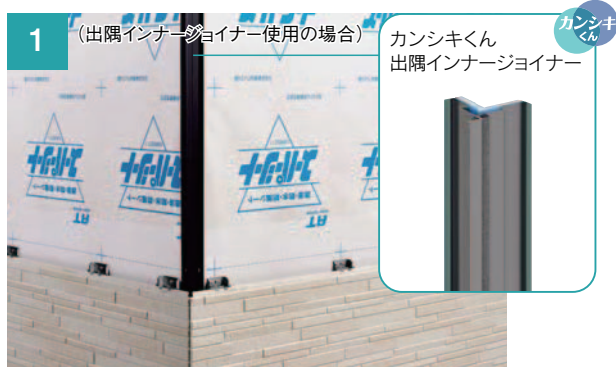

「カンシキくん出隅インナージョイナー」をビス(木造：木ビス 鉄骨造：鉄骨造用パッキン付きビス)で留め付けます。



サイディング本体を下から順に張り進めます。



「カンシキくん出隅インナージョイナー-F」を、U字スペーサー13で水平・垂直を確認しながらビス(木造：ジョイナー取付ビス、鉄骨造用入隅ジョイナー取付ビス)で留め付けます。

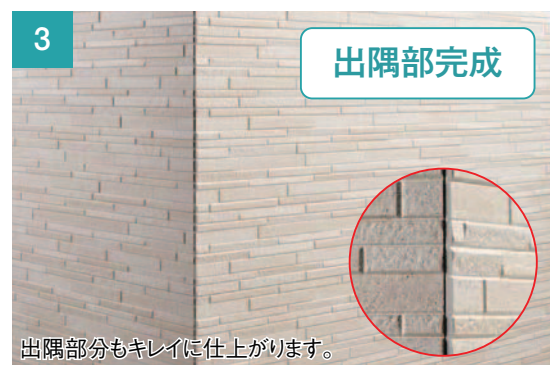

出隅部分もキレイに仕上がります。

※出隅インナージョイナーの納まりでは、出隅部に5ミリ程度の隙間が開くことがありますが、サイディング裏面に止水材(パッキン)と接していれば性能上問題ありません。

【注意】

新四辺合じゃくり工法は「通気留め金具 (VMZ15HBN) ・ 留め金具 (VMZ5HBN)」で施工してください。
VMZ5HBNと「カンシキくん窓部材」を併用する際は胴縁の厚みを15mmとしてください。

出隅部施工の流れ(カバー出隅工法)

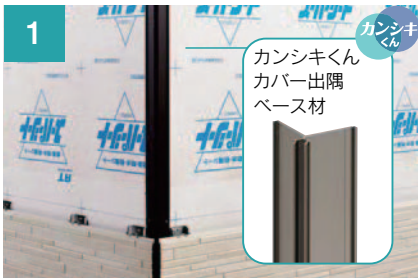

「カンシキくんカバー出隅ベース材」をスペーサー10またはスペーサー5(2枚重ね貼り)とビス(木造:木ビス 鉄骨造:鉄骨造用パッキン付きビス)で留め付けます。



サイディング本体を下から順に張り進めます。

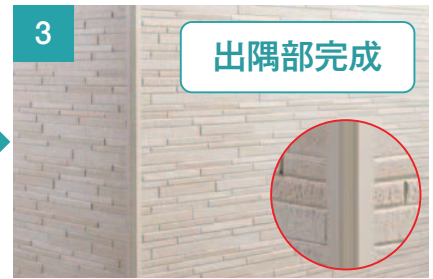

「カンシキくんカバー出隅トップ材」をベース材へ取り付け付けて仕上がりです。

出隅部施工の流れ(同質出隅工法)

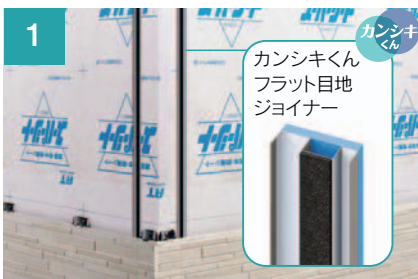

「カンシキくんフラット出隅ジョイナー」を、ビス(木造:木ビス 鉄骨造:鉄骨造用パッキン付きビス)で留め付け、通気金具で同質出隅・サイディング本体を固定します。



サイディング本体を下から順に張り進めます。



出隅部のつなぎ目が目立たず、きれいな仕上がりです。

入隅部施工の流れ(入隅ジョイナー)

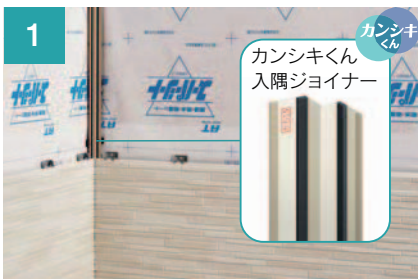

入隅コーナーに合わせて「カンシキくん入隅ジョイナー」を専用入隅ジョイナー用スペーサーとビス(木造:ジョイナー取付ビス 鉄骨造:鉄骨造用入隅ジョイナー取付ビス)で留め付けます。このとき、勝たせるサイディング側の面に「かち」シールがくるように施工します。



サイディング本体を「かち」側の面から張り進めます。



サイディング本体を「かち」側の面から張り進めます。

面取り部補修の流れ



サイディング本体の既存面取り部と角度を合わせて、ヤスリ・電動グラインダーなどで面取り加工を施します。



粉塵を除去した後に、面取り加工した面と木口切断面に木口シーラー(VKSY2)を塗布します。



木口シーラー(VKSY2)乾燥後、木口補修塗料(VHTFB200カラー)を塗ります。

木口専用カラーシーラー(VKCS147カラー)を使用することで②③の工程が一回で済みます。

施工関連部材

横張り
通気金具留め
(15mm)

P.238

横張り
金具留め
(5mm)

P.240

横張り
金具留め
(2mm)

P.242

縦張り
通気金具留め
(15mm)

P.244

縦張り
金具留め
(5mm)

P.246

横・縦張り
釘留め

P.248

三辺
合じゃくり工法

P.250

新四辺
合じゃくり工法

P.260

新四辺合じゃくり工法(カンシキくん窓部材)

部材表
 本体接合部
 出隅部・入隅部 → P.260

◆対象商品 **ガデナル smart** 15PZ ※15EN・15E・15EF・Archi・15PN・15P・15PF・15F シリーズもご使用できます。
 ◆適用下地 木造下地対応 ※カンシキくん窓部材は木造用サッシ専用です。鉄骨造用のサッシには対応しておりませんのでご注意ください。

※防火・準耐火認定の適用範囲は45分準耐火構造までとなります。

■窓まわり部(アルミサッシ用部材)



カンシキくん窓部材(アルミサッシ用)を使用することで、シーリングが露出しないのですっきりきれいに仕上がります。

■窓まわり部(樹脂サッシ用部材)



カンシキくん窓部材(樹脂サッシ用)を使用することで、マイスターII(LIXIL樹脂サッシ)もすっきりきれいに仕上がります。

■窓まわり部(ひさし/水切り)



窓部材のオプションとして、「ひさし」「水切り」を用意しました。「ひさし」にはすだれかけ用の専用フックも同梱しています。

カンシキくん窓部材(アルミサッシ用)

商品名	カンシキくん アルミベース N	カンシキくん アルミカバー15※1	カンシキくん コーナーベース
外形			
品種記号	UKWABASEN	UKWAC15 (トソ)	UKWCBASE
仕様	φ=3,050mm	φ=3,050mm	90×90mm
材質	アルミ形材	アルミ形材	樹脂
梱包	4本/1箱	4本/1箱	4個/1袋
税抜価格	7,400円/1本	2,590円/1本	2,410円/1個
備考	留め付けには留め金具用木ビス38mm(VTN38)をご使用ください。	(トソ)の中には色品番が入ります。「サッシ色対比表」の色品番をご覧ください。 ※1 LIXILのアルミ形材色にあわせております。	留め付けには留め金具用木ビス38mm(VTN38)をご使用ください。

カンシキくん窓部材(樹脂サッシ用)

商品名	カンシキくん アルミベース N	カンシキくん アルミカバー15※1	カンシキくん コーナーベース
外形			
品種記号	UKWABASEN	UKWAC15 (トソ)	UKWCBASE
仕様	φ=3,050mm	φ=3,050mm	90×90mm
材質	アルミ形材	アルミ形材	樹脂
梱包	4本/1箱	4本/1箱	4個/1袋
税抜価格	7,400円/1本	2,590円/1本	2,410円/1個
備考	留め付けには留め金具用木ビス38mm(VTN38)をご使用ください。	(トソ)の中には色品番が入ります。「サッシ色対比表」の色品番をご覧ください。 ※1 LIXILのアルミ形材色にあわせております。	留め付けには留め金具用木ビス38mm(VTN38)をご使用ください。

カンシキくん窓部材(樹脂サッシ用)

商品名	通気金具仕様 樹脂サッシ用スペーサー	通気金具仕様 樹脂サッシ用スペーサーS (シャッター取付け時)	樹脂サッシ用 コーナーB スペーサー8
外形			
品種記号	VKWSPSC	VKWSPSCS	VKWSPSC8C
仕様	40×35×13mm	40×35×13mm	45×18×8mm
材質	樹脂	樹脂	樹脂
梱包	50個/1袋	50個/1袋	50個/1袋
税抜価格	5,500円/1袋	4,120円/1袋	3,450円/1袋
備考	VMZ15HBN使用時	VMZ15HBN使用時	胴縁18mm+VMZ5HBN使用時

カンシキくん窓部材 ひさし ※アルミサッシ専用となります。樹脂サッシ用には対応しておりませんのでご注意ください。

商品名	カンシキくん ひさしセット※1	カンシキくん 補強スペーサーセット15
外形	 寒冷地域不可 (在庫なくなり次第、販売終了)	 (在庫なくなり次第、販売終了)
品種記号	UKWEV100 (トソ)	VKWAHSPC15
仕様	φ=2,000mm	100×18×47mm
材質	アルミ形材	樹脂&ステンレス
梱包	1セット/1ケース	5個/1セット
税抜価格	19,600円/1セット	9,130円/1セット
備考	ひさし本体 1本 ひさしアタッチメント 1本 アタッチメント用ドリルビス 15本 (トソ)の中には色品番が入ります。「サッシ色対比表」の色品番をご覧ください。 ※1 LIXILのアルミ形材色にあわせております。	15mm胴縁+VMZ5HBN使用時 補強金具付スペーサー15 5個 アルミベース用木ビス 15本 補強金具 5個

■カンシキくん窓部材寸法図(アルミサッシ用) ☆印は樹脂サッシにも使用できます。

アルミベースN	アルミカバー15	コーナーベース	コーナーカバーN15	アルミサッシ用 スペーサー	スペーサーS	水抜き部材

15 …15mm用

カンシキくん窓部材は木造用サッシ専用です。鉄骨造用のサッシには対応しておりませんのでご注意ください。また対応できるサッシに制限があります。詳しくはP.99をご覧ください。

「水切り」「シーリング材」「釘・ビス」「共通部材」については、掲載以外の部材も用意していますので、ご覧ください。

水切り	シーリング材	釘・ビス	共通部材
P.272	P.294	P.295	P.296

カンシキくん コーナーカバー-N15※1	スペーサー15	スペーサー5	通気金具仕様 アルミサッシ用スペーサー	商品名
				外形
UKWCCN15 (トソ)	VSPP15	VSPP5	VKWASPC	品種記号
62.5×62.5mm	40×40×15mm	40×40×5mm	40×35×13mm	仕様
樹脂	発泡ポリプロピレン	発泡ポリプロピレン	樹脂	材質
4個/1袋	100個/1袋	100個/1袋	50個/1袋	梱包
260円/1個	25,790円/1袋	8,590円/1袋	6,020円/1袋	税抜価格
(トソ)の中には色品番が入ります。「サッシ色対比表」の色品番をご覧ください。 ※1 LIXILのアルミ形材色にあわせております。	胴縁15mm+VMZ5HBN 使用時	胴縁15mm+VMZ5HBN 使用時	VMZ15HBN使用時	備考

カンシキくん コーナーカバー-N15※1	カンシキくん 縦枠意匠パッキン※2	商品名
		外形
UKWCCN15 (トソ)	UKWPPACK (トソ)	品種記号
62.5×62.5mm	30m	仕様
樹脂	樹脂	材質
4個/1袋	1本/1箱	梱包
260円/1個	11,690円/1箱	税抜価格
(トソ)の中には色品番が入ります。「サッシ色対比表」の色品番をご覧ください。 ※1 LIXILのアルミ形材色にあわせております。※2 樹脂サッシのみの設定となります。また縦枠意匠パッキンのオータムブラウン(ATB)はブラック(B)と兼用です。		備考

樹脂サッシ用 スペーサー19	樹脂サッシ用 スペーサー19S (シャッター取付け時)	カンシキくん窓部材(共通) カンシキくん 水抜き部材	商品名
			外形
VKWSPC19	VKWSPC19S	UETUN	品種記号
40×35×21mm	40×35×21mm	53×9×13mm	仕様
樹脂	樹脂	樹脂	材質
50個/1袋	50個/1袋	20個/1袋	梱包
6,370円/1袋	6,020円/1袋	4,120円/1袋	税抜価格
胴縁18mm+VMZ5HBN 使用時	胴縁18mm+VMZ5HBN 使用時	アルミ・樹脂サッシ兼用	備考

■カンシキくん窓部材寸法図 (ひさし・水切り)

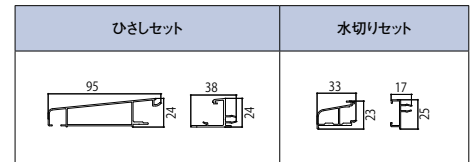

カンシキくん 補強スペーサーセット (在庫なくなり次第、販売終了)	カンシキくん ひさし端部キャップ※1 (在庫なくなり次第、販売終了)	カンシキくん窓部材 水切り ※アルミサッシ専用となります。樹脂サッシ用には対応しておりませんのでご注意ください。 カンシキくん 水切りセット※1 (在庫なくなり次第、販売終了)	カンシキくん 水切り端部キャップ※1 (在庫なくなり次第、販売終了)	商品名
				外形
VKWAHSPC	UKWEVE100 (トソ)	UKWFL37 (トソ)	UKWFLE37 (トソ)	品種記号
100×13×47mm	59×36×102mm	ℓ=2,000mm	39×38×39mm	仕様
樹脂&ステンレス	樹脂	アルミ形材	樹脂	材質
5個/1セット	左右各1個/1セット	1セット/1ケース	左右各1個/1セット	梱包
8,590円/1セット	5,160円/1セット	16,510円/1セット	3,450円/1セット	税抜価格
VMZ15HBN使用時 補強金具付スペーサー 5個 アルミベース用木ビス 15本 補強金具 5個	端部キャップ左右 各1個 キャップ用ドリルビス 5本 注意ラベルひさし フック 1袋 (トソ)の中には色品番が入ります。「サッシ色対比表」の色品番をご覧ください。 ※1 LIXILのアルミ形材色にあわせております。	水切り本体 1本 水切りアタッチメント 1本 アタッチメント用ドリルビス 15本 アルミベース用木ビス 15本	端部キャップ左右 各1個 キャップ用ドリルビス 5本 注意ラベル	備考

■カンシキくん窓部材寸法図 (樹脂サッシ用)

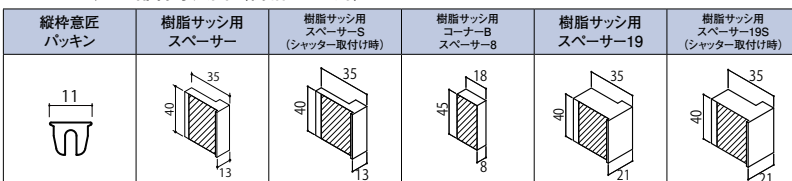

◆サッシ色対比表

オータムブラウン	ATB
ブラック	B
ナチュラルシルバー	NSV
シャイングレー	SHG
ホワイト	W

※縦枠意匠パッキンのオータムブラウン(ATB)はブラック(B)と兼用です。

施工関連部材

横張り
通気金具留め
(15mm)

P.238

横張り
金具留め
(5mm)

P.240

横張り
金具留め
(2mm)

P.242

縦張り
通気金具留め
(15mm)

P.244

縦張り
金具留め
(5mm)

P.246

横・縦張り
釘留め

P.248

三辺
合じり工法

P.250

新四辺
合じり工法

P.260

純正施工関連部材

新四辺合じゃくり工法 施工の流れ

開口部施工の流れ アルミサッシ用

留め金具用
木ビス38mm



カンシキくん
コーナーベース

開口部四隅に「カンシキくんコーナーベース」を留め金具用木ビス38mmで留め付けます。

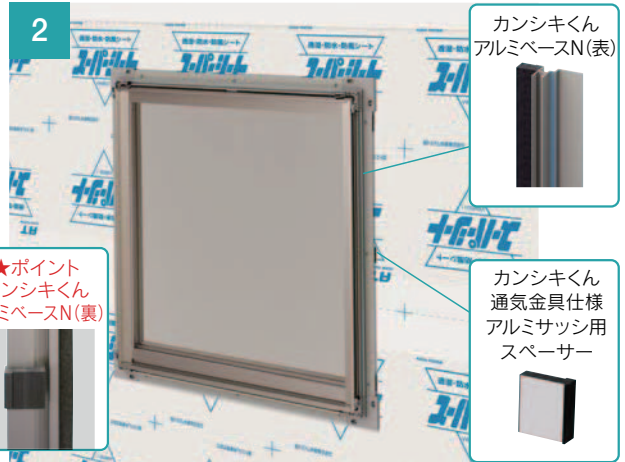

カンシキくん
アルミベースN(表)

カンシキくん
通気金具仕様
アルミサッシ用
スペーサー

★ポイント
カンシキくん
アルミベースN(裏)

通気金具仕様アルミサッシ用スペーサー(VKWASPC)を「カンシキくんアルミベースN」の裏に貼り付けてから留め金具用木ビス38mmで留め付けます。



カンシキくん
水抜き部材

開口部上に「カンシキくん幅広目地ジョイナー」を留め付ける場合は、あらかじめ開口部上に留め付ける「カンシキくんアルミベースN」に、切り欠き加工を施して「カンシキくん水抜き部材」を差し込みます。「カンシキくん水抜き部材」は「カンシキくん幅広目地ジョイナー」直下及び910mmピッチ毎に取り付けます。

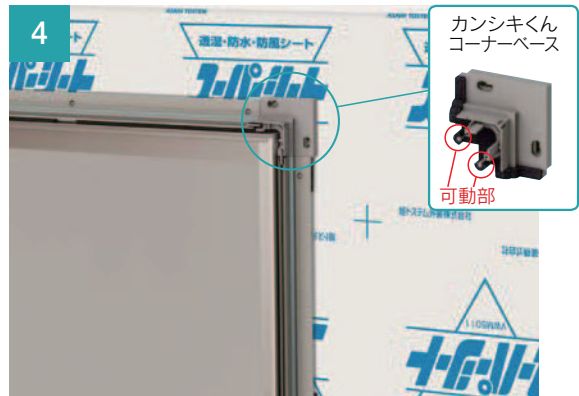

カンシキくん
コーナーベース

可動部

開口部四隅の「カンシキくんコーナーベース」の可動部を押し倒し固定します。

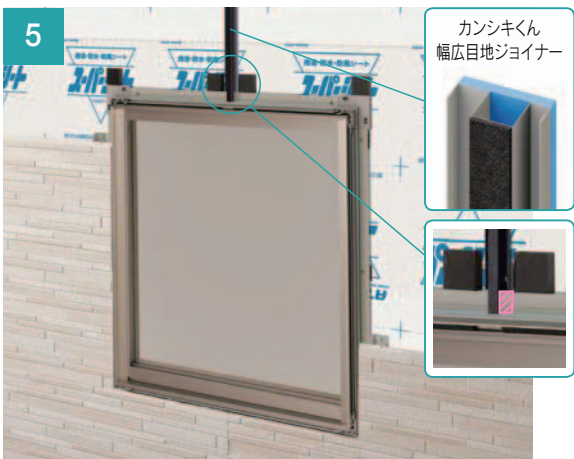

カンシキくん
幅広目地ジョイナー

開口部上下にスペーサー15(VSPP15)を貼り付け、サイディング本体を張り上げます。開口部上下でサイディング本体のジョイントがある場合は、「カンシキくん幅広目地ジョイナー」を金切りハサミで加工して、木ビス(VTN38)で留め付けます。



サイディング本体と「カンシキくんアルミベースN」の間はシーリング代5mmを確保します。

新四辺合じゃくり工法の詳しい施工手順は、最新版の「AT-WALL テクニカルガイド」をご覧ください。

【注意】

新四辺合じゃくり工法は「通気留め金具（VMZ15HBN）・留め金具（VMZ5HBN）」で施工してください。
 VMZ5HBNと「カンシキくん窓部材」を併用する際は胴縁の厚みを15mmとしてください。開口部に使用する「カンシキくん窓部材」は木造用サッシ専用です。鉄骨造用のサッシには対応していませんのでご注意ください。
 開口部まわりの通気層内での雨水等の滞留を避けるためアルミベースNの固定には、必ず専用のスペーサーを使用して留め付けてください。



サイディング本体の切断木口にプライマーを塗布します。

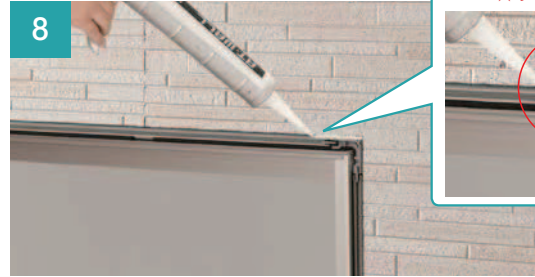

★ポイント

サイディング本体と「カンシキくんアルミベースN」の間に充てんシーリングを打ち、ヘラで押さえます。

★ポイント

ヘラで押さえることで「カンシキくんコーナーベース」と「カンシキくんアルミベースN」のわずかな隙間にシーリング材が埋まることで防水します。
 また凹凸のある柄ではマスキングテープを使用すると、きれいに仕上がります。

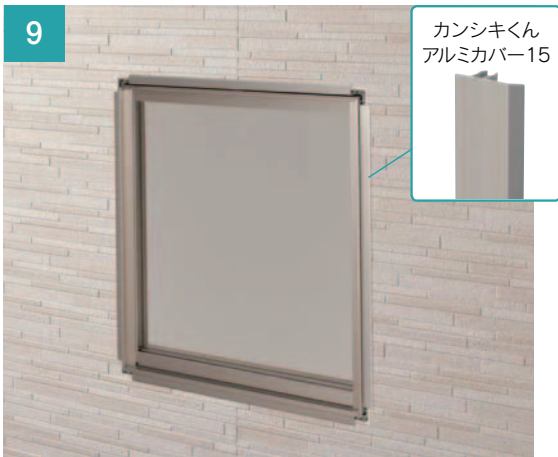

「カンシキくんアルミカバー」を所定の長さに切断加工して「カンシキくんアルミベースN」にはめ込みます。

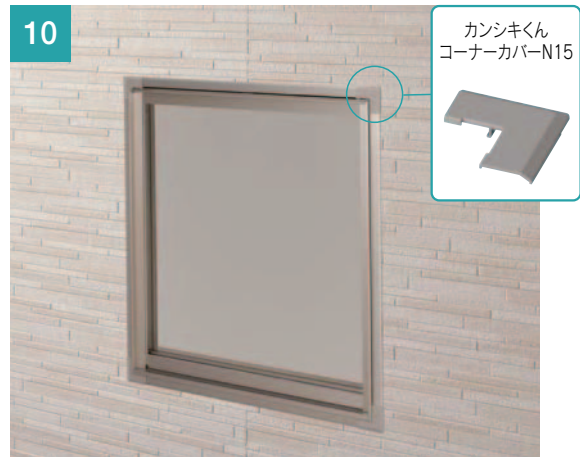

「カンシキくんアルミカバー」の四隅に「カンシキくんコーナーカバーN」を取り付けます。



開口部をサッシ色にあわせたカバー材で、スッキリきれいに仕上がります。

施工関連部材

横張り
通気金具留め
(15mm)

P.238

横張り
金具留め
(5mm)

P.240

横張り
金具留め
(2mm)

P.242

縦張り
通気金具留め
(15mm)

P.244

縦張り
金具留め
(5mm)

P.246

横・縦張り
釘留め

P.248

三辺
合じゃくり工法

P.250

新四辺
合じゃくり工法

P.260

純正施工関連部材

新四辺合じゃくり工法 施工の流れ

開口部施工の流れ 樹脂サッシ用のポイント

※開口部施工の流れ(樹脂サッシ用)は、アルミサッシ用の流れと異なるポイントのみ解説しています。

留め金具用
木ビス38mm



※アルミサッシ用の施工の流れと異なる部分は 部分となります。

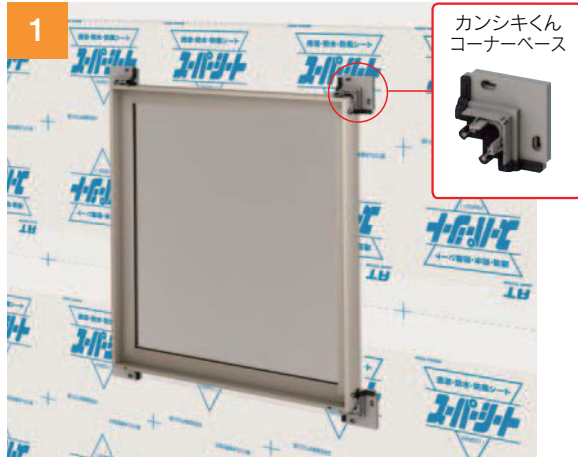

開口部四隅に「カンシキくんコーナーベース」を留め金具用木ビス38mmで留め付けます。

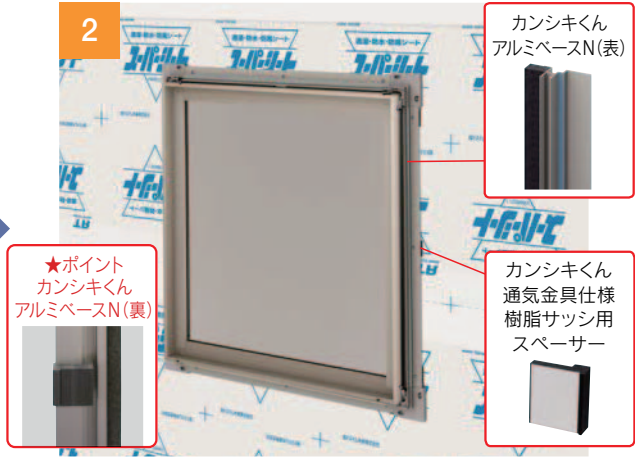

★ポイント
カンシキくん
アルミベースN(裏)

通気金具仕様サッシ用スペーサー(VKWPSPC)を「カンシキくんアルミベースN」の裏に貼り付けてから、留め金具用木ビス38mmで留め付けます。

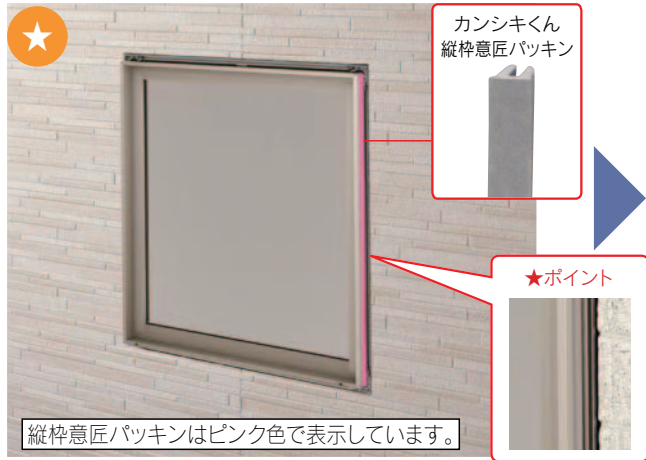

縦枠意匠パッキンはピンク色で表示しています。

サイディング本体を張り、充てんシーリングを打つ前に、「カンシキくん縦枠意匠パッキン」をサッシ枠と「カンシキくんアルミベースN」の間(ピンク色部分)左右2箇所差し込みます。※サッシの上下2箇所には、差し込まないでください。



「カンシキくんアルミカバー」「カンシキくんコーナーカバーN」を留め付けます。

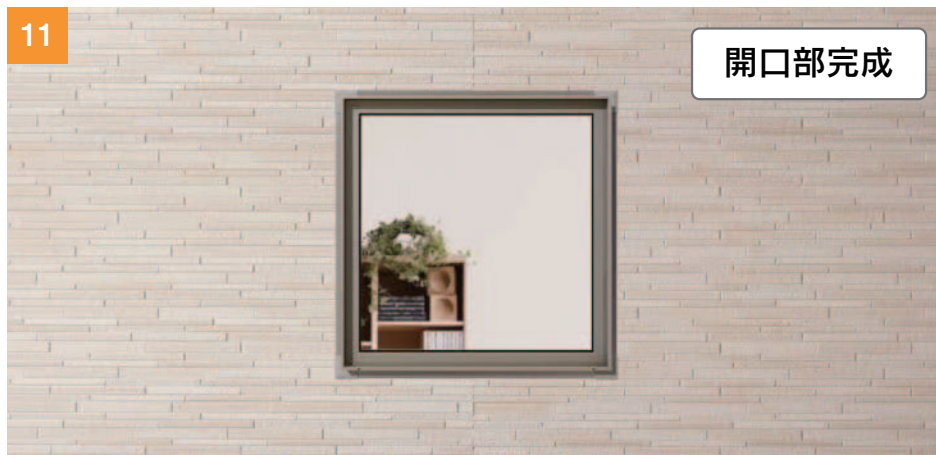

スッキリきれいに仕上がります。

新四辺合じゃくり工法の詳しい施工手順は、最新版の「AT-WALLテクニカルガイド」をご覧ください。

純正施工関連部材

新四辺合じゃくり工法 施工の流れ

開口部施工の流れ ひさし・水切りのポイント

※開口部施工の流れ(ひさし・水切り)は、アルミサッシ用の流れと異なるポイントのみ解説しています。

【注意】

新四辺合じゃくり工法は「通気留め金具(VMZ15HBN)・留め金具(VMZ5HBN)」で施工してください。VMZ5HBNと「カンシキくん窓部材」を併用する際は胴縁の厚みを15mmとしてください。開口部に使用する「カンシキくん窓部材」は木造用サッシ専用です。鉄骨造用のサッシには対応しておりませんのでご注意ください。開口部まわりの通気層内での雨水等の滞留を避けるためアルミベースNの固定には、必ず専用のスペーサーを使用して留め付けてください。



※アルミサッシ用の施工の流れと異なる部分は 部分となります。

●ひさしの流れ

寒冷地域不可

※既に施工されたカンシキくん窓部材には取り付けられませんのでご注意ください。
※樹脂サッシには取り付けられません。



「カンシキくんアルミベースN」に「補強スペーサーセット」を挟み込んで同梱ビスで留め付けます。



窓上部の「カンシキくんアルミベースN」に「ひさしアタッチメント」を同梱ビスで留め付けます。



窓の縦枠に「カンシキくんアルミカバー」をはめ込んだ後、「ひさしアタッチメント」に「ひさし」を固定します。

●水切りの流れ



窓下部の「カンシキくんアルミベース」に「水切りアタッチメント」を同梱ビスで留め付けます。



「水切りアタッチメント」に「水切り」を固定し、窓の縦枠に「カンシキくんアルミカバーN」をはめ込みます。

★ポイント

縦枠と水切りが接する2箇所は、充てんシーリングをしてください。



1: 「ひさし」に「ひさし端部キャップ」をはめ込み、同梱ビスで留め付けます。
2: 「水切り」に「水切り端部キャップ」をはめ込み、同梱ビスで留め付けます。
スッキリきれいに仕上がります。



専用フック(ひさし端部キャップに同梱)ですだれもかけられます。
※すだれはお取り扱いしていません。

施工関連部材

横張り
通気金具留め
(15mm)

P.238

横張り
金具留め
(5mm)

P.240

横張り
金具留め
(2mm)

P.242

縦張り
通気金具留め
(15mm)

P.244

縦張り
金具留め
(5mm)

P.246

横・縦張り
釘留め

P.248

三辺
合じゃくり工法

P.250

新四辺
合じゃくり工法

P.260

住まいを湿気から守るために

現代の住まいは、高气密・高断熱の普及に伴い、壁体内の結露の発生による柱・間柱等の構造体の腐朽、断熱材の性能低下等の弊害がおきやすい状況になっています。通気構法は壁体内の湿気を放出することによって建物の耐久性と快適性を向上させる防湿工法です。AT-WALL は発売当初から通気構法を標準工法に採用、快適な空間を実現しています。

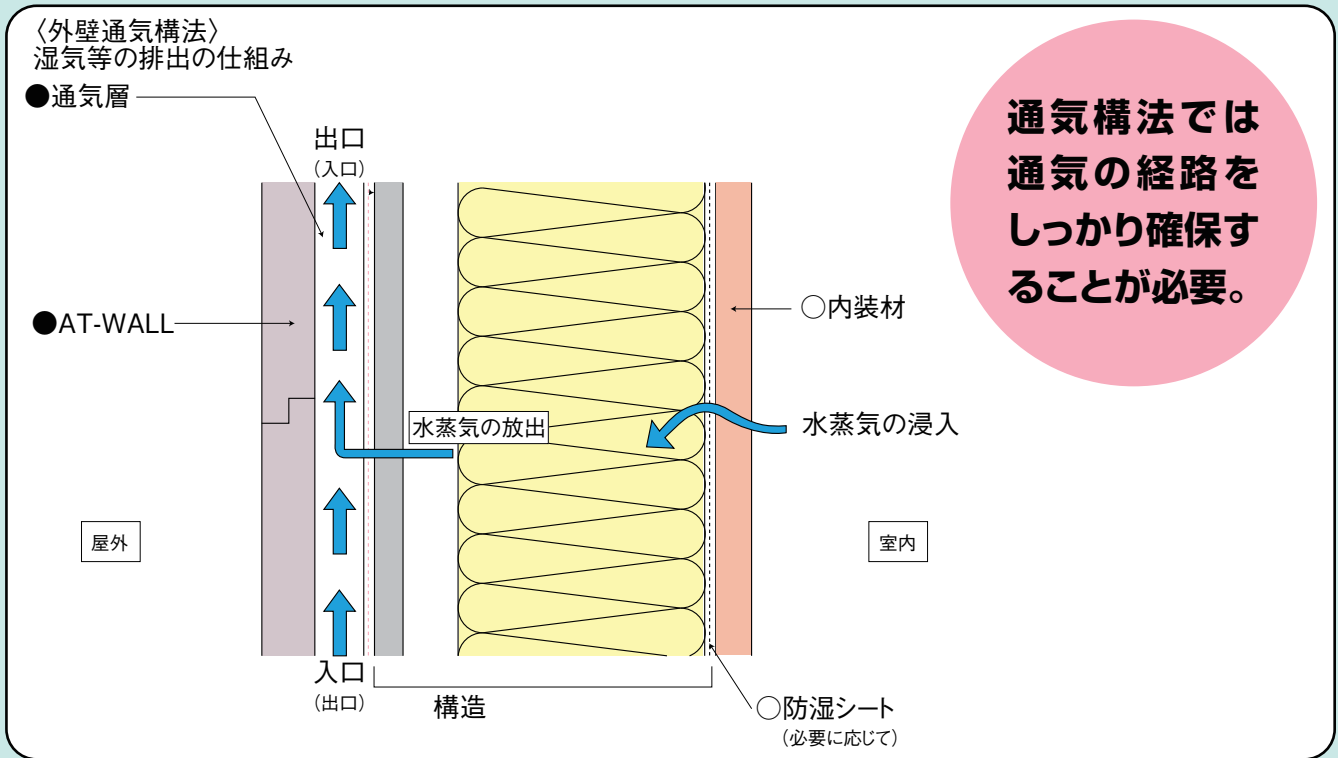

通気構法では通気の経路をしっかりと確保することが必要。

通気を確保するポイント

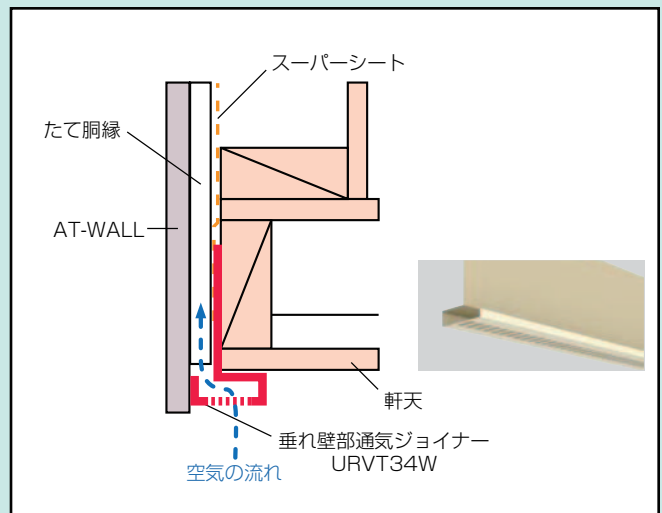
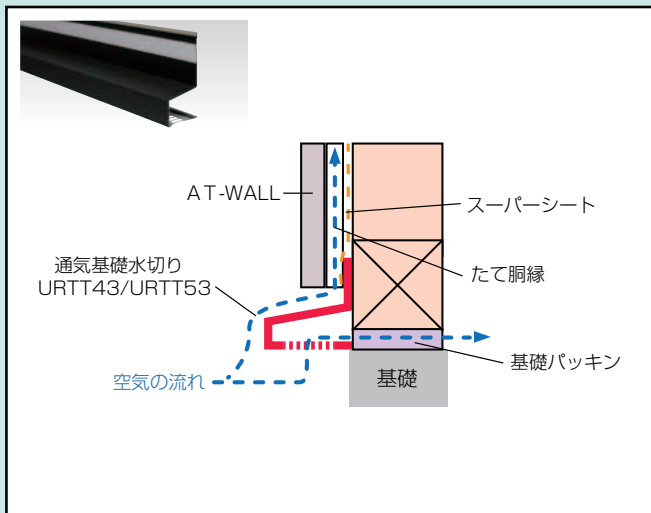
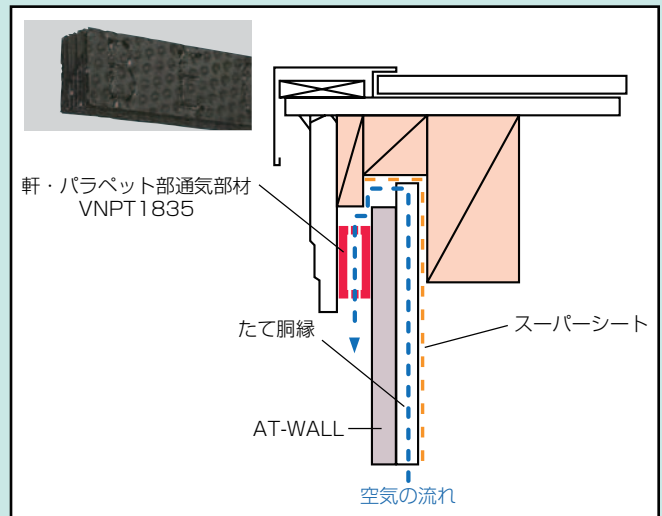
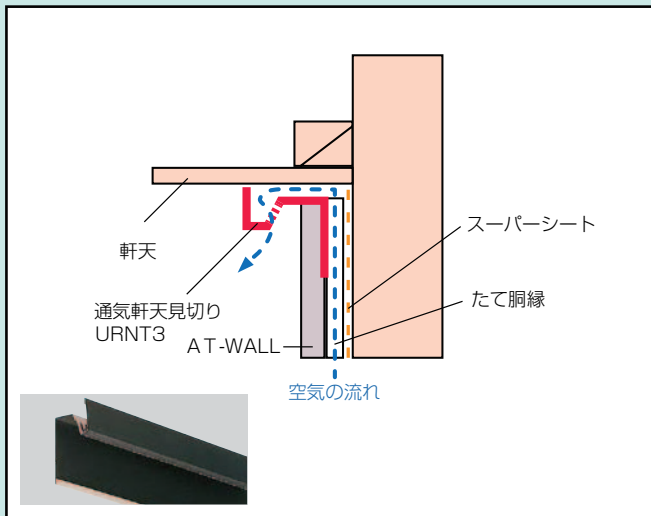

軒・パラペット部通気部材 →P.277

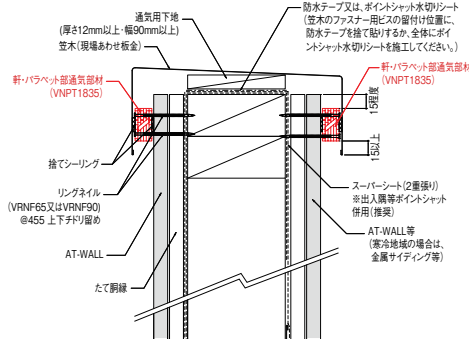
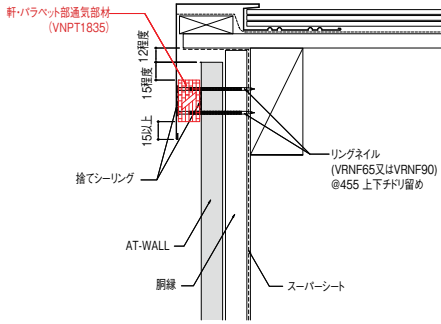
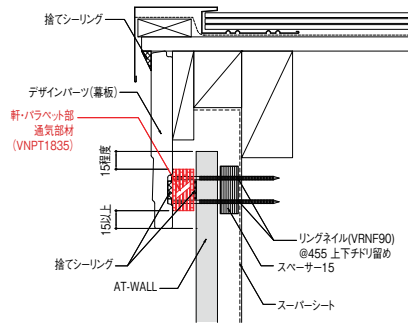
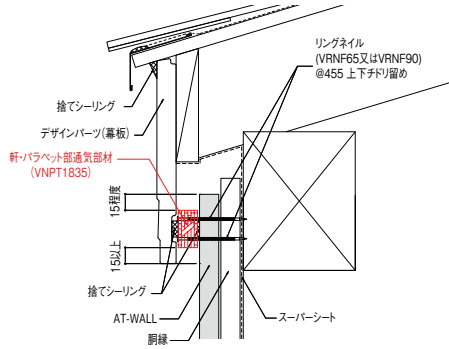

施工手順

取付け位置の確認



木下地の取付け
※取付け位置を確認し、適宜木下地を設けてください。



外壁材の施工



軒・パラペット部通気部材の施工
※サイディングと通気部材との間には必ず捨てシーリングをしてください。



破風等の施工
※破風等と通気部材との間には必ず捨てシーリングをしてください。

注意事項

- 通気部材を取付ける場合には、外壁材の施工を先行してください。あらかじめ下地の調整が必要になりますので、十分ご注意ください。
- 釘は、中空部を避けて留め付けてください。
- 軒・パラペット部通気部材より上部15mm程度サイディング(あるいは同厚の下地)が伸びているようにし、また通気層に確実に空気が抜ける納まりとしてください。
- 捨てシーリングがジョイナーの断面を塞がぬよう注意してください。
- 通気部材表面に施工する破風等は、通気部材の下端からの垂れ下がりを15mm以上確保してください。
- 上下で断面が異なりますが、上下・表裏で性能の違いはありません。

垂れ壁部通気ジョイナー →P.277

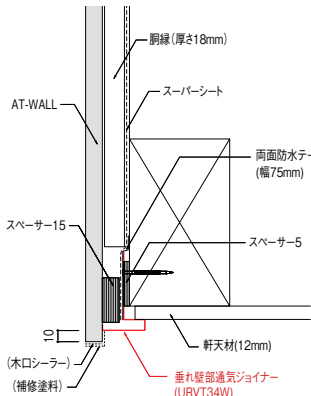

金具留め(2mm) 18mm 胴縁通気構成

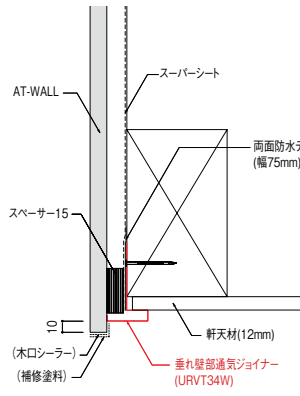

通気金具留め通気構成

注意事項

- 木口面に木口シーラーを塗布し、乾燥後、図示の補修塗装を行ってください。
 - 通気層の厚みに応じて、垂れ壁部通気ジョイナーと下地の間には次のスベサ-を入れてください。通気金具留め(15mm) 工法では、スベサ-は要りません。
- 1) 通気胴縁15mm+2mm金具 →スベサ-2 (VSPP2)
 - 2) 通気胴縁15mm+5mm金具 / 通気胴縁18mm+2mm金具 →スベサ-5 (VSPP5)
 - 3) 通気胴縁18mm+5mm金具 →スベサ-5 (VSPP5) +スベサ-2 (VSPP2)

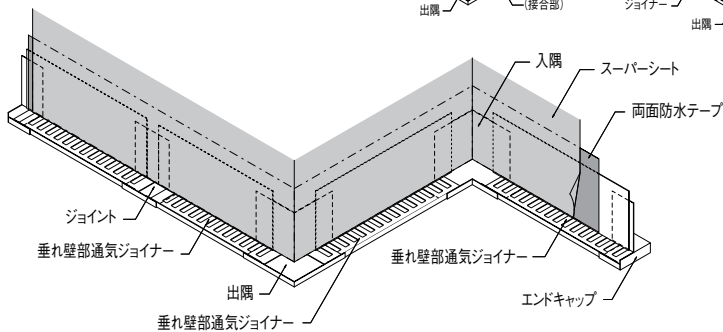
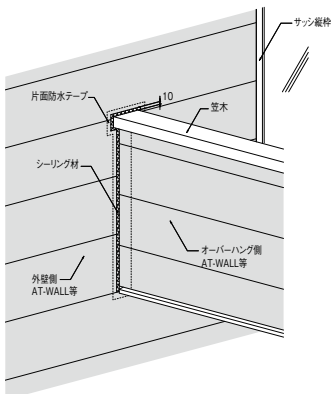
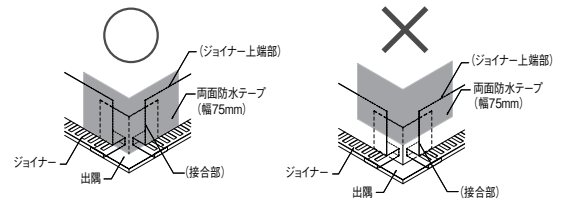

注意事項

- 垂れ壁部通気ジョイナーは、納まりに応じて出隅、入隅、ジョイント、およびエンドキャップを差込み、釘で留め付けた後、防水テープ(両面粘着、幅75mm以上)を貼ります。
- 確実な止水のため、防水テープは、接合部およびジョイナー上端部を覆うように貼り付けます。
- 防水紙(スーパーシート)はしわのできないよう、ローラー等を用いて防水テープに密着させてください。

純正施工関連部材

基礎水切り40 / 50・中間水切り

使用部位



鉄骨下地たて張り金具留めて施工する際、中間水切部は「中間水切り」と「通気中間水切り」セットでご使用ください。

■基礎水切り40

	ブラック URT46B	ブラウン URT46BN	ブロンズティーⅡ URT46BT2	クラシックシルバーⅡ URT46CSV	クールベージュ URT46KB
	スマートシルバー URT46MLV	ピュアホワイト URT46PW*	ホワイト URT46W	ウォームベージュ URT46WB	
税抜価格	3,970円/1本 *PWのみ4,150円/1本				
仕様	ℓ=3,050mm、t=0.35mm				
材質	ガルバリウム鋼板				
梱包	5本/1ケース				

出隅部などの曲げ加工部に接触すると怪我をする恐れがありますので、設計時にご配慮ください。また、布団や衣類などがつかからないようご注意ください。
*PW(ピュアホワイト)は防汚機能付きで汚れや雨すじ汚れが付きにくいのが特徴です。

■基礎水切り50

	ブラック URT56B	ブラウン URT56BN	クラシックシルバーⅡ URT56CSV	スマートシルバー URT56MLV	ホワイト URT56W
税抜価格	4,360円/1本				
仕様	ℓ=3,050mm、t=0.35mm				
材質	ガルバリウム鋼板				
梱包	5本/1ケース				

出隅部などの曲げ加工部に接触すると怪我をする恐れがありますので、設計時にご配慮ください。また、布団や衣類などがつかからないようご注意ください。

■中間水切り(鉄骨下地たて張り金具留め用)

	ブラウンⅡ URT435BR	チャコールグレーⅡ URT435CG2
	クラシックシルバーⅡ URT435CSV	スマートシルバー URT435MLV
	ナチュラルホワイト URT435NW	パールブラックⅡ URT435PB2
税抜価格	4,360円/1本	
仕様	ℓ=3,050mm、t=0.35mm	
材質	ガルバリウム鋼板	
梱包	5本/1ケース	

※出隅部などの曲げ加工部に接触すると怪我をする恐れがありますので、設計時にご配慮ください。また、布団や衣類などがつかからないようご注意ください。
※この中間水切りは基礎水切りとしてはご使用にならないでください。必ず通気中間水切り(URT32B)とセットでご使用ください。

■通気中間水切り

		税抜価格	8,890円/1本
	ブラック URT32B	仕様	ℓ=3,050mm、t=0.35mm
		材質	ガルバリウム鋼板
		梱包	5本/1ケース

■通気中間水切り(URT32B用)出隅

	ブラック URTO32B
税抜価格	6,110円/1個
仕様	100×100mm
材質	ガルバリウム鋼板
梱包	2個/1ケース

■通気中間水切り(URT32B用)入隅

	ブラック URTR32B
税抜価格	6,110円/1個
仕様	100×100mm
材質	ガルバリウム鋼板
梱包	2個/1ケース

通気基礎水切り40 / 50・オーバーハング水切り



■通気基礎水切り40

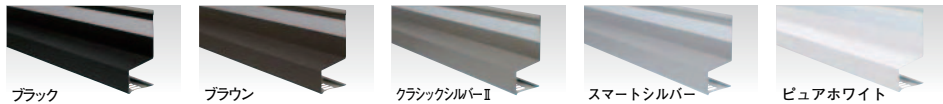

	通気基礎水切り40	通気基礎水切り40用出隅	通気基礎水切り40用入隅	通気基礎水切り40用ジョイント	通気基礎水切り40用エンドキャップ
外形					
ブラック	URTT43B	URTT0432B	URTTTR43B	URTTJ43B	URTTTE43B
ブラウン	URTT43BN	URTT0432BN	URTTTR43BN	URTTJ43BN	URTTTE43BN
クラシックシルバーⅡ	URTT43CSV	URTT0432CSV	URTTTR43CSV	URTTJ43CSV	URTTTE43CSV
スマートシルバー	URTT43MLV	URTT0432MLV	URTTTR43MLV	URTTJ43MLV	URTTTE43MLV
ピュアホワイト	URTT43PW*	URTT0432PW*	URTTTR43PW*	URTTJ43PW*	URTTTE43PW*
税抜価格	4,750円/1本 *PWのみ4,940円/1本	3,350円/1個	3,350円/1個	2,930円/1個	8,940円/1箱
仕様	ℓ=3,050mm, t=0.35mm	100×100mm	100×100mm	ℓ=30mm	ℓ=30mm
材質	ガルバリウム鋼板	ガルバリウム鋼板	ガルバリウム鋼板	ガルバリウム鋼板	ガルバリウム鋼板
梱包	5本/1ケース	4個/1箱	4個/1箱	4個/1箱	左右各1個/1箱
備考	・通気孔98cm ² /m ・防水紙留めテープ付	・差込み施工です。	・差込み施工です。	・水切本体どうしの連結部に使用。	・エンドキャップと水切り本体の取り合いは若干ズレ・段差が起きるケースがあります。 ・差込み施工です。

出隅部などの曲げ加工部に接触すると怪我をする恐れがありますので、設計時にご配慮ください。また、布団や衣類などがかからないようご注意ください。
*PW(ピュアホワイト)は防汚機能付きで汚れ雨すじ汚れがつきにくいのが特徴です。(水切り本体のみ)

■通気基礎水切り50

	通気基礎水切り50	通気基礎水切り50用出隅	通気基礎水切り50用入隅	通気基礎水切り50用ジョイント	通気基礎水切り50用エンドキャップ
外形					
ブラック	URTT53B	URTT0532B	URTTTR53B	URTTJ53B	URTTTE53B
ブラウン	URTT53BN	URTT0532BN	URTTTR53BN	URTTJ53BN	URTTTE53BN
クラシックシルバーⅡ	URTT53CSV	URTT0532CSV	URTTTR53CSV	URTTJ53CSV	URTTTE53CSV
スマートシルバー	URTT53MLV	URTT0532MLV	URTTTR53MLV	URTTJ53MLV	URTTTE53MLV
ピュアホワイト	URTT53PW*	URTT0532PW*	URTTTR53PW*	URTTJ53PW*	URTTTE53PW*
税抜価格	5,540円/1本 *PWのみ5,720円/1本	3,350円/1個	3,350円/1個	2,930円/1個	8,940円/1箱
仕様	ℓ=3,050mm, t=0.35mm	100×100mm	100×100mm	ℓ=30mm	ℓ=30mm
材質	ガルバリウム鋼板	ガルバリウム鋼板	ガルバリウム鋼板	ガルバリウム鋼板	ガルバリウム鋼板
梱包	5本/1ケース	4個/1箱	4個/1箱	4個/1箱	左右各1個/1箱
備考	・通気孔98cm ² /m ・防水紙留めテープ付	・差込み施工です。	・差込み施工です。	・水切本体どうしの連結部に使用。	・エンドキャップと水切り本体の取り合いは若干ズレ・段差が起きるケースがあります。 ・差込み施工です。

出隅部などの曲げ加工部に接触すると怪我をする恐れがありますので、設計時にご配慮ください。また、布団や衣類などがかからないようご注意ください。
*PW(ピュアホワイト)は防汚機能付きで汚れ雨すじ汚れがつきにくいのが特徴です。(水切り本体のみ)

■オーバーハング水切り

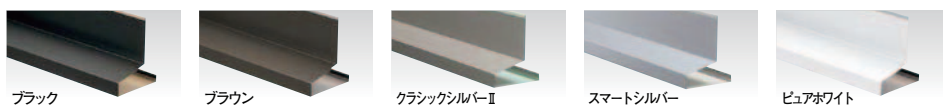

	オーバーハング水切り(75mm幅)	オーバーハング水切り用出隅	オーバーハング水切り用入隅	オーバーハング水切り用ジョイント	オーバーハング水切り用エンドキャップ左	オーバーハング水切り用エンドキャップ右
外形						
ブラック	URV50B	URVO50B	URVR50B	URVJ50B	URVELB	URVERB
ブラウン	URV50BN	URVO50BN	URVR50BN	URVJ50BN	URVELBN	URVERBN
クラシックシルバーⅡ	URV50CSV	URVO50CSV	URVR50CSV	URVJ50CSV	URVELCSV	URVERCSV
スマートシルバー	URV50MLV	URVO50MLV	URVR50MLV	URVJ50MLV	URVELMLV	URVERMLV
税抜価格	6,110円/1本	3,970円/1個	3,970円/1個	3,350円/1個	3,560円/1個	3,560円/1個
ピュアホワイト	URV50PW*	URVO50PW	URVR50PW	URVJ50PW	URVELPW	URVERPW
税抜価格	6,320円/1本	3,970円/1個	3,970円/1個	3,350円/1個	3,560円/1個	3,560円/1個
仕様	ℓ=3,050mm, t=0.35mm	125×125mm	100×100mm	ℓ=30mm	ℓ=30mm	ℓ=30mm
材質	ガルバリウム鋼板	ガルバリウム鋼板	ガルバリウム鋼板	ガルバリウム鋼板	ガルバリウム鋼板	ガルバリウム鋼板
梱包	5本/1ケース	2個/1箱	2個/1箱	2個/1箱	2個/1箱	2個/1箱
備考	・水抜き孔φ8mm 4ヶ所	・差込み施工です。	・差込み施工です。	・オーバーハング本体どうしの連結部に使用	・エンドキャップと水切り本体の取り合いは若干ズレ・段差が起きるケースがあります。 ・差込み施工です。	・エンドキャップと水切り本体の取り合いは若干ズレ・段差が起きるケースがあります。 ・差込み施工です。

出隅部などの曲げ加工部に接触すると怪我をする恐れがありますので、設計時にご配慮ください。また、布団や衣類などがかからないようご注意ください。

アルミ基礎水切り40 / 55

使用部位



■アルミ基礎水切り40

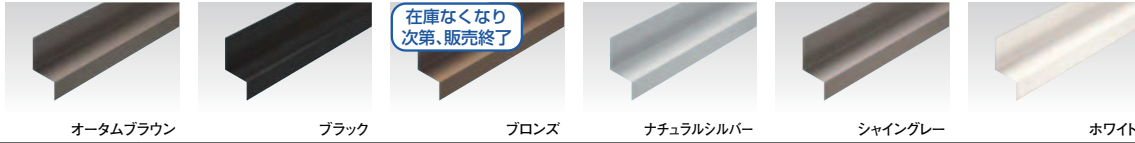

	アルミ基礎水切り40	アルミ基礎水切り40用出隅※	アルミ基礎水切り40用入隅※	アルミ基礎水切り40用ジョイント※	アルミ基礎水切り40用エンドキャップ※
外形					
オータムブラウン	UAT4ATB	UATO4ATB	UATR4ATB	UATJ4ATB	UATE4ATB
ブラック	UAT4B	UATO4B	UATR4B	UATJ4B	UATE4B
ブロンズ※1	UAT4BZ	*	*	*	*
ナチュラルシルバー	UAT4NSV	UATO4NSV	UATR4NSV	UATJ4NSV	UATE4NSV
シャイングレー	UAT4SHG	UATO4SHG	UATR4SHG	UATJ4SHG	UATE4SHG
ホワイト	UAT4W	UATO4W	UATR4W	UATJ4W	UATE4W
税抜価格	6,240円 / 1本	920円 / 1個	920円 / 1個	4,650円 / 1袋	1,510円 / 1袋
仕様	φ=3,030mm	41.5×41.5mm	41.5×41.5mm	19×41.5mm	10×41.5mm
材質	アルミ	樹脂	樹脂	樹脂	樹脂
梱包	5本 / 1ケース	2個 / 1袋	2個 / 1袋	5個 / 1袋	2セット / 1袋 (左右各2個)
備考	※出隅・入隅・ジョイント・エンドキャップは樹脂製ですので、水切り本体と色合いが若干異なります。				

*ブロンズ(BZ)の役物はオータムブラウン(ATB)と兼用です。

■アルミ基礎水切り55

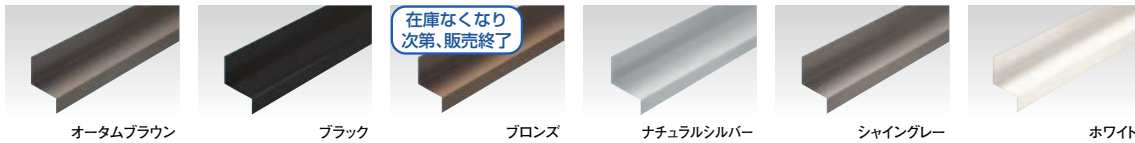

	アルミ基礎水切り55	アルミ基礎水切り55用出隅※	アルミ基礎水切り55用入隅※	アルミ基礎水切り55用ジョイント※	アルミ基礎水切り55用エンドキャップ※
外形					
オータムブラウン	UAT55ATB	UATO55ATB	UATR55ATB	UATJ55ATB	UATE55ATB
ブラック	UAT55B	UATO55B	UATR55B	UATJ55B	UATE55B
ブロンズ※1	UAT55BZ	*	*	*	*
ナチュラルシルバー	UAT55NSV	UATO55NSV	UATR55NSV	UATJ55NSV	UATE55NSV
シャイングレー	UAT55SHG	UATO55SHG	UATR55SHG	UATJ55SHG	UATE55SHG
ホワイト	UAT55W	UATO55W	UATR55W	UATJ55W	UATE55W
税抜価格	6,990円 / 1本	1,130円 / 1個	1,130円 / 1個	5,680円 / 1袋	1,730円 / 1袋
仕様	φ=3,030mm	56.5×56.5mm	56.5×56.5mm	19×56.5mm	10×56.5mm
材質	アルミ	樹脂	樹脂	樹脂	樹脂
梱包	5本 / 1ケース	2個 / 1袋	2個 / 1袋	5個 / 1袋	2セット / 1袋 (左右各2個)
備考	※出隅・入隅・ジョイント・エンドキャップは樹脂製ですので、水切り本体と色合いが若干異なります。				

*ブロンズ(BZ)の役物はオータムブラウン(ATB)と兼用です。

アルミ通気基礎水切り・アルミR中間水切り

オーバーハング部は「オーバーハング見切りアタッチメント」とあわせてご使用ください。

使用部位



■アルミ通気基礎水切り 在庫なくなり次第、販売終了



オータムブラウン

シャイングレー

外形	アルミ通気基礎水切り※1	アルミ通気基礎水切り用出隅※2	アルミ通気基礎水切り用入隅※2	アルミ通気基礎水切り用ジョイント※2	アルミ通気基礎水切り用エンドキャップ※2
オータムブラウン	UATT2ATB	UATTO2ATB	UATTR2ATB	UATTJ2ATB	UATTE2ATB
シャイングレー	UATT2SHG	UATTO2SHG	UATTR2SHG	UATTJ2SHG	UATTE2SHG
税抜価格	10,210円/1本	920円/1個	920円/1個	4,650円/1袋	1,510円/1袋
仕様	ℓ=3,030mm	39.5×39.5mm	26.5×26.5mm	19×26.5mm	10×26.5mm
材質	アルミ	樹脂	樹脂	樹脂	樹脂
梱包	5本/1ケース	2個/1袋	2個/1袋	5個/1袋	2セット/1袋(左右各2個)
備考	※1 通気孔59個/1本 ※2 出隅・入隅・ジョイント・エンドキャップは樹脂製ですので、水切り本体と色合いが若干異なります。18mm厚の通気胴縁と合わせてご使用ください。				

■アルミR中間水切り

*防火構造、45分および1時間準耐火構造の必要な部分においては中間水切りとしてご使用できませんのでご注意ください。

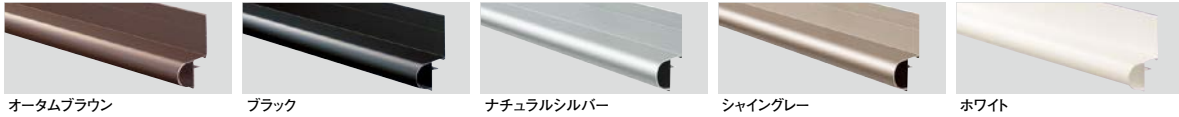

オータムブラウン

ブラック

ナチュラルシルバー

シャイングレー

ホワイト

外形	アルミR中間水切り	アルミR中間水切り用出隅	アルミR中間水切り用入隅	アルミR中間水切り用ジョイントカバー	アルミR中間水切り用エンドキャップ
オータムブラウン	UAT45ATB	UATO45ATB	UATR45ATB	UATJC45ATB	UATE45ATB
ブラック	UAT45B	UATO45B	UATR45B	UATJC45B	UATE45B
ナチュラルシルバー	UAT45NSV	UATO45NSV	UATR45NSV	UATJC45NSV	UATE45NSV
シャイングレー	UAT45SHG	UATO45SHG	UATR45SHG	UATJC45SHG	UATE45SHG
ホワイト	UAT45W	UATO45W	UATR45W	UATJC45W	UATE45W
税抜価格	9,070円/1本	10,780円/1個	10,780円/1個	8,590円/1箱	3,560円/1袋
仕様	ℓ=2,000mm	115×115mm	72×72mm	ℓ=30mm	41.5×22mm
材質	アルミ	アルミ	アルミ	アルミ	樹脂
梱包	5本/1ケース	1個/1箱	1個/1箱	5個/1箱	10個/1袋
同梱	ジョイント(6個/1梱包)	ジョイントカバー(2個/1梱包)	ジョイントカバー(2個/1梱包)	—	—
備考	オーバーハング部は見切りアタッチメントとあわせてご使用ください。接合部は必ず下地のところで行ってください。				左右兼用

出隅部などの曲げ加工部に接触すると怪我をする恐れがありますので、設計時にご配慮ください。また、布団や衣類などがからまないようご注意ください。

■オーバーハング見切りアタッチメント 在庫なくなり次第、販売終了



オータムブラウン

ブラック

ナチュラルシルバー

シャイングレー

ホワイト

外形	オーバーハング見切りアタッチメント	オーバーハング見切りアタッチメント出隅セット	オーバーハング見切りアタッチメント入隅セット	アルミR中間水切り同梱部材:ジョイント	アルミR中間水切り用ジョイントカバー
オータムブラウン	UAA45ATB	UAAO45ATB	UAAR45ATB		
ブラック	UAA45B	UAAO45B	UAAR45B	アルミR中間水切りと同梱されています。R中間水切り用出隅/入隅と同梱されています。 アルミR中間水切りのジョイント部には同梱のジョイントと別売りのジョイントカバーを両方ご使用ください。また、出隅・入隅部材とのジョイントには同梱のジョイントカバーをご使用ください。	出隅部などの曲げ加工部に接触すると怪我をする恐れがありますので、設計時にご配慮ください。また、布団や衣類などがからまないようご注意ください。
ナチュラルシルバー	UAA45NSV	UAAO45NSV	UAAR45NSV		
シャイングレー	UAA45SHG	UAAO45SHG	UAAR45SHG		
ホワイト	UAA45W	UAAO45W	UAAR45W		
税抜価格	6,800円/1本	4,720円/1セット	4,720円/1セット		
仕様	ℓ=2,000mm	ℓ=151mm	ℓ=123mm		
材質	アルミ	アルミ	アルミ		
梱包	5本/1ケース	1セット/1ケース(左右各1個)	1セット/1ケース(左右各1個)		
備考	オーバーハング見切りアタッチメントはアルミR中間水切りと組み合わせて使うことにより、オーバーハング部にご使用できます。オーバーハング見切りアタッチメント出隅セット・入隅セットは2部材組み合わせで1つの部材になります。				

純正施工関連部材

通気軒天見切り・見切り縁・伝い水防止水切り

■通気軒天見切り

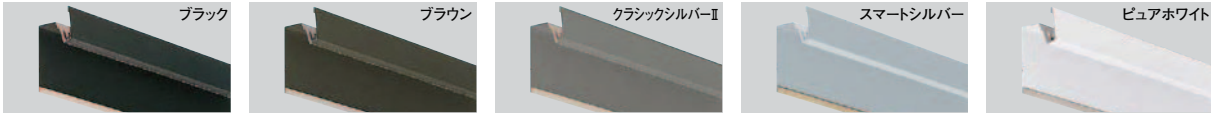

外形	通気軒天見切り (37mm幅)	通気軒天見切り用出隅	通気軒天見切り用入隅	通気軒天見切り用ジョイント	通気軒天見切り用エンドキャップ左	通気軒天見切り用エンドキャップ右
ブラック	URNT3B	URNT03B	URNTR3B	URNTJ3B	URNTELB	URNTERB
ブラウン	URNT3BN	URNT03BN	URNTR3BN	URNTJ3BN	URNTELBN	URNTERBN
クラシックシルバーⅡ	URNT3CSV	URNT03CSV	URNTR3CSV	URNTJ3CSV	URNTELCSV	URNTERCSV
スマートシルバー	URNT3MLV	URNT03MLV	URNTR3MLV	URNTJ3MLV	URNTEMLV	URNTERMLV
税抜価格	3,760円/1本	3,760円/1本	3,760円/1本	2,410円/1個	3,560円/1個	3,560円/1個
ピュアホワイト	URNT3PW*	URNT03PW	URNTR3PW	URNTJ3PW	URNTELPW	URNTERPW
税抜価格	3,970円/1本	3,760円/1本	3,760円/1本	2,410円/1個	3,560円/1個	3,560円/1個
仕様	φ=3,050mm、t=0.35mm	100×100mm	100×100mm	φ=30mm	φ=30mm	φ=30mm
材質	ガルバリウム鋼板	ガルバリウム鋼板	ガルバリウム鋼板	ガルバリウム鋼板	ガルバリウム鋼板	ガルバリウム鋼板
梱包	5本/1ケース	4個/1箱	4個/1箱	2個/1箱	2個/1箱	2個/1箱
備考	通気孔90cm ² /m	差込み施工です。		見切り本体施工後に外側から被せてはめ込みます。		エンドキャップと見切り本体の取り合いは若干ズレ、段差が起きるケースがあります。

*PW (ピュアホワイト) は防汚機能付きで汚れや雨すじ汚れが付きにくいのが特徴です。

■見切り縁 (15mm本体用)

外形	ブラック	ブラウン	クラシックシルバーⅡ	スマートシルバー	ピュアホワイト	ホワイト
	URU15B	URU15BN	URU15CSV	URU15MLV	URU15PW*	URU15W
税抜価格	2,960円/1本 *PWのみ3,170円/1本					
仕様	φ=3,050mm、t=0.35mm					
材質	ガルバリウム鋼板					
梱包	5本/1ケース					

*PW (ピュアホワイト) は防汚機能付きで汚れや雨すじ汚れが付きにくいのが特徴です。

■伝い水防止水切り L/S



外形	伝い水防止水切りL	伝い水防止水切りL用エンドキャップ	伝い水防止水切りS
オータムブラウン	UAETLATB	UAETLEATB	UETS2ATB
ブラック	UAETLB	UAETLEB	UETS2B
ブロンズ	UAETLBZ	*	*
ナチュラルシルバー	UAETLNSV	UAETLENSV	UETS2NSV
シャイングレー	UAETLSHG	UAETLESHG	UETS2SHG
ホワイト	UAETLW	UAETLEW	UETS2W
税抜価格	8,700円/1本	3,560円/1梱包	3,760円/1梱包
仕様	φ=2,100mm	33×36.5mm	30×32×80mm
材質	アルミ	樹脂	樹脂
梱包	2本/1ケース	左右各10個/1梱包	10個/1梱包
同梱	ビス20本	ビス22本	ビス22本

*ブロンズ (BZ) の役物はオータムブラウン (ATB) と兼用です。

純正施工関連部材

幕板上端水切り24 / 34 / 50・軒・パラペット部通気部材

垂れ壁部通気ジョイナー

※幕板上端水切り24 / 34 / 50の接合部は必ず下地のところで行ってください。

■幕板上端水切り24

	ブラック URC24B	ブラウン URC24BN	クラシックシルバーⅡ URC24CSV	ホワイト URC24W	イエローⅡ URC24YL2
税抜価格	3,970円 / 1本				
仕様	φ=3,050mm、t=0.35mm				
材質	ガルバリウム鋼板				
梱包	5本 / 1ケース				
備考	幕板の塗装色に合わせて近似色をご使用ください。				

■幕板上端水切り34

	ブラック URC34B	ブラウン URC34BN	ホワイト URC34W
税抜価格	4,150円 / 1本		
仕様	φ=3,050mm、t=0.35mm		
材質	ガルバリウム鋼板		
梱包	5本 / 1ケース		
備考	幕板の塗装色に合わせて近似色をご使用ください。		

■幕板上端水切り50

	ブラック URC50B	ブラウン URC50BN	ホワイト URC50W
税抜価格	4,360円 / 1本		
仕様	φ=3,050mm、t=0.35mm		
材質	ガルバリウム鋼板		
梱包	5本 / 1ケース		
備考	幕板の塗装色に合わせて近似色をご使用ください。		

■軒・パラペット部通気部材 ※予め施工手順の確認や下地調整が必要となります。

商品名	軒・パラペット部通気部材	リングネイル① (胴縁仕様取付用)	リングネイル② (通気金具仕様取付用)
外形			
品種記号	VNPT1835	VRNF65	VRNF90
仕様	18×35×1,820mm	2.4φ×65mm	2.9φ×90mm
材質	樹脂	ステンレス	ステンレス
梱包	5本 / 1ケース	約100本 / 1袋	40本 / 1袋
税抜価格	6,880円 / 1本	1,900円 / 1袋	870円 / 1袋
備考	・通気孔108cm ² / m	・胴縁仕様時の取付け用となります。	・通気金具仕様時の取付け用となります。

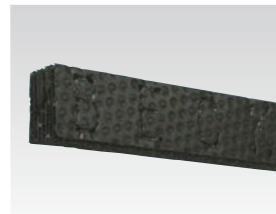

軒・パラペット部通気部材

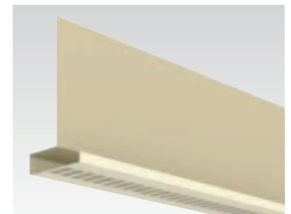

垂れ壁部通気ジョイナー

■垂れ壁部通気ジョイナー

商品名	垂れ壁部通気ジョイナー	垂れ壁部通気ジョイナー用出隅	垂れ壁部通気ジョイナー用入隅	垂れ壁部通気ジョイナー用ジョイント	垂れ壁部通気ジョイナー用エンドキャップ
外形					
品種記号	URVT34W	URVTO34W	URVTR34W	URVTJ34W	URVTE34W
仕様	34×70×2,000mm	75×75mm	75×75mm	φ=30mm	φ=30mm
材質	ガルバリウム鋼板	ガルバリウム鋼板	ガルバリウム鋼板	ガルバリウム鋼板	ガルバリウム鋼板
梱包	5本 / 1ケース	2個 / 1箱	2個 / 1箱	5個 / 1箱	左右各1個 / 1箱
税抜価格	3,090円 / 1本	3,090円 / 1本	3,090円 / 1本	1,720円 / 1個	6,190円 / 1箱
備考	・通気孔98cm ² / m	・差込み施工です。	・差込み施工です。	・垂れ壁部通気ジョイナー本体どうしの連結部に使用	・エンドキャップと垂れ壁部通気ジョイナー本体の取り付けは若干スレ段差が起きるケースがあります。 ・差込み施工です。

※カラーはホワイト色となります。

この紙面に掲載の価格はメーカー希望小売価格です。消費税・施工費用・運賃は含まれておりません。印刷物のため、実物の色柄と多少異なる場合がございます。

純正施工関連部材

スリム中間水切り・中間水切り

■スリム中間水切り

				 <small>在庫なくなり次第、販売終了</small>	
	アンバーブラウンⅡ URT221AB2	ブラウン URT221BN	ブラウンⅡ URT221BR	ブロンズティールⅡ URT221BT2	カフェブラウン URT221CFB
		 <small>在庫なくなり次第、販売終了</small>			 <small>在庫なくなり次第、販売終了</small>
	チャコールグレーⅡ URT221CG2	キャメルⅡ URT221CM2	クラシックシルバーⅡ URT221CSV	ディープチャコール URT221DCR	グレー URT221GR
				 <small>在庫なくなり次第、販売終了</small>	
	アイリスグリーン URT221IGR	クールベージュ URT221KB	カーサフォレストⅡ URT221KSF2	カーサフォレスト URT221KSF	カーサホワイトⅡ URT221KSW2
				 <small>在庫なくなり次第、販売終了</small>	
	ライトアッシュグレー URT221LAG	ライトデザートクリームⅡ URT221LDK2	ライラックグレーⅡ URT221LLG2	ライトソフトグレー URT221LSG	マウワーベージュ URT221MBE
	 <small>在庫なくなり次第、販売終了</small>				
	モカブラウン URT221MCA	メイプル URT221MP	ノルディックブルー URT221NDB	ナチュラルホワイト URT221NW	パールブラックⅡ URT221PB2
	ピュアホワイト URT221PW	ラスティレッド URT221RRE	ソルベージュ URT221SOB	サンオレンジ URT221SRG	ホワイト URT221W
	 <small>在庫なくなり次第、販売終了</small>				
	ブラウンレッド URT221WBR	ワイン URT221WIN	ウッドイーマープル URT221WMP		
税抜価格	5,150円/1本				
仕様	ℓ=3,050mm、t=0.35mm				
材質	ガルバリウム鋼板				
梱包	5本/1ケース				
備考	AT-WALL15縦張り品で色設定のない商品とのコーディネートは、P.280～281のおすすめコーディネート表をご参照ください。				

※KSF(在庫なくなり次第、販売終了)とKSF2は混使用不可となります。

■中間水切り

	 <small>2024.5月生産終了 (6月以降は在庫なくなり次第終了)</small>	 <small>2024.5月生産終了 (6月以降は在庫なくなり次第終了)</small>	 <small>2024.5月生産終了 (6月以降は在庫なくなり次第終了)</small>	 <small>2024.5月生産終了 (6月以降は在庫なくなり次第終了)</small>	 <small>在庫なくなり次第、販売終了</small>
	キャメルⅡ URT18CM2	くわぞめⅡ URT18CWL2	ライトデザートクリームⅡ URT18LDK2	ナチュラルホワイト URT18NW	ソルベージュ URT18SOB
		 <small>2024.5月生産終了 (6月以降は在庫なくなり次第終了)</small>			
	ホワイト URT18W	よもぎⅡ URT18YGL2			
	税抜価格	2,960円/1本			
仕様	ℓ=3,050mm、t=0.35mm				
材質	ガルバリウム鋼板				
梱包	5本/1ケース				
備考	AT-WALL14品で色設定のない商品とのコーディネートは、P.281のおすすめコーディネート表をご参照ください。				

純正施工関連部材

出隅ジョイナー / 中間水切り / 入隅ジョイナー

■出隅ジョイナー

	アンバーブラウンII	ブラウン	ブラウンI	カフェブラウン	チャコールグレーII	クラシックシルバーII	グレー
	URO15AB2	URO15BN	URO15BR	URO15CFB	URO15CG2	URO15CSV	URO15GR
	クールベージュ	カーサフォレストII	カーサホワイトII	ライトアッシュグレー	ライトデザートクリームII	ライトソフトグレー	ノルディックブルー
	URO15KB	URO15KSF2	URO15KSW2	URO15LAG	URO15LDK2	URO15LSG	URO15NDB
	ナチュラルホワイト	パールブラックII	ピュアホワイト	ソルベージュ	ホワイト	ウッディメイプル	
	URO15NW	URO15PB2	URO15PW	URO15SOB	URO15W	URO15WMP	
	税抜価格	6,510円/1本					
仕様	ℓ=3,050mm、t=0.35mm						
材質	ガルバリウム鋼板						
梱包	5本/1ケース						
備考	AT-WALL15品で色設定のない商品とのコーディネートは、P.280~281のおすすめコーディネート表をご参照ください。 ※URO16(トソー)との上下でのジョイントは不可となります。						

■出隅ジョイナー

	カーサホワイトII	ナチュラルホワイト	パールブラックII			
	URO16KSW2	URO16NW	URO16PB2			
税抜価格	6,510円/1本					
仕様	ℓ=3,050mm、t=0.35mm					
材質	ガルバリウム鋼板					
梱包	5本/1ケース					
備考	AT-WALL15品で色設定のない商品とのコーディネートは、P.280~281のおすすめコーディネート表をご参照ください。 ※URO15(トソー)との上下でのジョイントは不可となります。					

■シーリング用出隅インナージョイナーF

	URIJS	
	税抜価格	3,610円/1本
	仕様	ℓ=3,000mm
	材質	ガルバリウム鋼板
梱包	2本/1箱	
備考	15PZ専用品です。	

【シーリング用出隅インナージョイナーF納まり】

■中間水切り

	ブラック	
	URT187B	
	税抜価格	3,760円/1本
	仕様	ℓ=3,050mm、t=0.35mm
材質	ガルバリウム鋼板	
梱包	10本/1ケース	
備考		

■入隅ジョイナー

	— ※1	
	URR50FC	
	税抜価格	3,760円/1本
	仕様	ℓ=3,030mm、t=0.35mm
材質	ガルバリウム鋼板	
梱包	5本/1ケース	
備考	出隅ジョイナーとしてはお使いいただけません。	



※1 色はフリーカラーのため写真と異なる場合があります。

出隅ジョイナー・スリム中間水切り・中間水切りおすすめコーディネート表

出隅ジョイナー (URO15)、(URO16)、スリム中間水切り (URT221) と AT-WALL Archi・15EN・15E・15EF・15PN・15P・15PF・15F、中間水切り (URT18) と AT-WALL 14RW・14FW
おすすめカラー対応表(近似色)など

☆印は商品対応の同質出隅をおすすめします。

品目	品名/品番	色番	色名	出隅ジョイナー	スリム中間水切り	中間水切り	品目	品名/品番	色番	色名	出隅ジョイナー	スリム中間水切り	中間水切り		
				URO15(16)	URT221	URT18					URO15(16)	URT221	URT18		
AT-WALL Archi	モードストライプ MDC5	KSB1S	カーサブブラック	☆	PB2	-	AT-WALL 15E	フローナE FLY5	BAFE	フローナブラウンFE	☆	LLG2	-		
		NBK1S	カーサネイビー	☆	PB2	-			RAFE	フローナレッドFE	☆	WMP	-		
		KSF1S	カーサフォレスト	☆	KSF2	-			WAFE	フローナイボリーFE	☆	NW	-		
						YAFE			フローナキャメルFE	☆	LSG	-			
	ワイドストライプ YSC5	KSB1S	カーサブブラック	☆	PB2	-		トランナーレタイルE TRY5	TGFE1N	トランナオレンジブラウンFE	☆	WIN	-		
		NBK1S	カーサネイビー	☆	PB2	-			TKFE1N	トランナブラックFE	☆	BR	-		
		KSF1S	カーサフォレスト	☆	KSF2	-			TRFE1N	トランナブラウンFE	☆	MCA	-		
	KSW1S	カーサホワイト	☆	KSW2	-	TWFE			トランナホワイトFE	☆	NW	-			
	アーバンストライプ15 ASC5	KSB1S	カーサブブラック	☆	PB2	-		やまがた割肌タイル16E YGWY66	YCFE1N	YTキャメルFE	☆	BN	-		
		NBK1S	カーサネイビー	☆	PB2	-			YGFE1N	YTグレーFE	☆	BN	-		
		DKU1S	カーサブルーP	☆	NDB	-			YWFE	YTホワイトFE	☆	BN	-		
		KSF1S	カーサフォレスト	☆	KSF2	-			YRFE1N	YTレッドFE	☆	BN	-		
		KCG1S	カーサチャコール	☆	CG2	-		やまがたプラストタイル16E YGBY62	YCFE1N	YTキャメルFE	☆	BN	-		
		KSM1S	カーサブラウン	☆	BN	-			YGFE1N	YTグレーFE	☆	BN	-		
	KSW1S	カーサホワイト	☆	KSW2	-	YWFE		YTホワイトFE	☆	BN	-				
	ランダムストライプ ANC5	KSB1S	カーサブブラック	☆	PB2	-		YRFE1N	YTレッドFE	☆	BN	-			
		KSF1S	カーサフォレスト	☆	KSF2	-		エモーネデュオE EMY5	EBGFE1	エモーネベージュFE	☆	LAG	-		
		KCG1S	カーサチャコール	☆	CG2	-			ECOFE1	エモーネココアFE	☆	AB2	-		
		NBK1S	カーサネイビー	☆	PB2	-			EMRFE1	エモーネマロンFE	☆	AB2	-		
						EORFE1			エモーネオレンジFE	☆	AB2	-			
	フラットS15 FSC5	GA1S	グレー	☆	GR	-		EWHFE1	エモーネホワイトFE	☆	NW	-			
		JA1S	ミルクイーアイボリー	☆	NW	-									
		WA1S	クリアホワイト	☆	KSW2	-									
	AT-WALL 15EN	モルガナE GNY5	GAFE	モルガナグレーFE	☆	GR		-	AT-WALL 15EF	ラフィッシュE RUY5	LIF1EN	ライトアイボリーFE	☆	LDK2	-
			JAFE	モルガナベージュFE	☆	CM2		-			NWF1E	ナチュラルホワイトFE	☆	NW	-
			KAFE	モルガナブラックFE	☆	PB2		-			SBF1E	ソルベージュFE	☆	SOB	-
								SEF1E			サンイエローFE	☆	MBE	-	
		ロイルス16E LSY6	GAFE	ロイルスグレーFE	☆	CG2		-		SOF1EN	サンオレンジFE	☆	SRG	-	
	KAFE		ロイルスブラックFE	☆	PB2	-									
	AT-WALL 15E	コンフォルE CFY5	GAFE	コンフォルライトグレーFE	☆	GR		-	AT-WALL 15PN	モルガナP GNP5	JA	モルガナベージュP	☆	CM2	-
			GBFE	コンフォルウォームグレーFE	☆	KB		-		ロイルス16P LSP6	GA	ロイルスグレーP	☆	CG2	-
			KAFE	コンフォルブラックFE	☆	PB2		-		KA	ロイルスブラックP	☆	PB2	-	
		ラスティウッドE RDY5	RCFE1(1S)	ラスティンダーFE	☆	MP		-	AT-WALL 15P	ラスティウッドP RDP5	PRBR(1S)	ラスティブラウンP	CFB	CFB	-
			RDFE1(1S)	ラスティダークブラウンFE	☆	BR		-			PRCD(1S)	ラスティンダーP	-	MP	-
			RGFE1(1S)	ラスティグレーFE	☆	AB2		-			PRDB(1S)	ラスティダークブラウンP	BR	BR	-
			RKFE1(1S)	ラスティブラックFE	☆	PB2		-			PRGN(1S)	ラスティグリーンP	-	IGR	-
RNFE1(1S)			ラスティブラウンFE	☆	CFB	-	PRGY(1S)	ラスティグレーP			AB2	AB2	-		
RRFE1(1S)			ラスティレッドFE	☆	RRE	-	PRLK(1S)	ラスティブラックP			PB2	PB2	-		
アールボーダーE ABY5		ABFE1N	アールボブラウンFE	☆	CFB	-	ウッドライン15P DLP5	BA	ラインミッドブラウンP	-	WBR	-			
		AGFE1N	アールボグレーFE	☆	CG2	-		BB	ラインダークブラウンP	BR	BR	-			
		AHFE	アールボホワイトFE	☆	W	-		KA	ラインブラックP	PB2	PB2	-			
		AJFE1N	アールボベージュFE	☆	LSG	-		YA	ラインシスターP	-	MP	-			
スティックボーダーE STBY5		AKFE1N	アールボブラックFE	☆	PB2	-	アールボーダーP ABP5	PABE	アールボベージュP	LSG	LSG	-			
		SCFE1N	スティックシナモンFE	☆	BT2	-		PABG	アールボスモークP	PW	PW	-			
		SMFE1N	スティックダークブラウンFE	☆	BN	-		PABH	アールボホワイトP	W	W	-			
		SRFE	スティックライトグレーFE	☆	KB	-		PABK	アールボブラックP	PB2	PB2	-			
		SUFE	スティックグレーベージュFE	☆	KB	-									
	SWFE1N	スティックホワイトFE	☆	CG2	-										
SYFE1N	スティックアイボリーFE	☆	LDK2	-											

品目	品名/品番	色品番	色名	出隅ジョイナー	1/4巾嵌り	中間水切り	品目	品名/品番	色品番	色名	出隅ジョイナー	1/4巾嵌り	中間水切り
				URO15(16)	URT221	URT18					URO15(16)	URT221	URT18
AT-WALL 15P	トラヴィスP TVP5	PTBG	トラヴィスベージュP	LSG	LSG	-	AT-WALL 15PF	モザイクストーンロンテP MZP5	PCR	クリアホワイトP	KSW2	KSW2	-
		PTBN	トラヴィスブラウンP	CFB	CFB	-			PWT	ナチュラルホワイトP	NW	NW	-
		PTGR	トラヴィスグレーP	KB	KB	-		リブレR15P RIPP5	PAWN	MSアクアホワイトP	PW	PW	-
		PTRD	トラヴィスレッドP	CFB	CFB	-			PLA	ネイビーP	PB2	PB2	-
		PTWP	トラヴィスホワイトピンクP	KSW2	KSW2	-			PNEW	MSニュートラルホワイトP	KSW2	KSW2	-
		PTWY	トラヴィスホワイトグレーP	KSW2	KSW2	-			PWT	MSナチュラルホワイトP	NW	NW	-
	スティックボーダーP STBP5	PSGB	スティックグレーベージュP	KB	KB	-	AT-WALL 15F	ファインアクシス15 FA5	DBL1	ディーブルー	NDB	NDB	-
	セキボクP SBP5	GA	セキボクグレーP	AB2	AB2	-			NWT1	ナチュラルホワイト	NW	NW	-
		GB	セキボクチャコールP	-	DCR	-			PB1	パールブラック	PB2	PB2	-
		KA	セキボクブラックP	PB2	PB2	-	AT-WALL 14RW	ワイド・リジン14NC WLSQ4	MJR	ミルキーベージュR	LDK2	-	LDK2
		WA	セキボクホワイトP	NW	NW	-			NWR	ナチュラルホワイトR	NW	-	NW
	ルフラン16P FRP6 ※出隅ジョイナー (URO16)	PFIV	ルフランアイボリーP	NW※	NW	-	ワイド・まとい14NC WMTQ4	CML	くるみ	-	-	CM2	
		PFKR	ルフランブラックP	PB2※	PB2	-		CWL	くわぞめ	-	-	CWL2	
		PFLG	ルフランライトグレーP	-	PW	-	AT-WALL 14FW	ワイド・ニューコタタキ14NC WNKQ4	NWT	ナチュラルホワイト	NW	-	NW
		PFWH	ルフランホワイトP	NW※	NW	-			SOB	ソルベージュ	SOB	-	SOB
	ヴェリエP BEP5	PBEA	ヴェリエライトグレーP	PW	PW	-	☆印は商品対応の同質出隅をおすすめします。 ※  16mm対応 ※URO15(トソー)とURO16(トソー)の上下でのジョイントは不可となります。 ※  在庫がなくなり次第、販売終了						
		PBEB	ヴェリエホワイトP	KSW2	KSW2	-							
		PBEC	ヴェリエアイボリーP	NW	NW	-							
		PBED	ヴェリエチャコールP	-	DCR	-							
	レクタートP RTP5	PRTC	レクタチャコールP	-	DCR	-							
		PRTG	レクタグレーP	KB	KB	-							
		PRTW	レクタホワイトP	KSW2	KSW2	-							
	セビーノ16P SVP6 ※出隅ジョイナー (URO16)	GA	セビーノグレーP	-	KB	-							
		JA	セビーノベージュP	-	LDK2	-							
		JB	セビーノアイボリーP	NW※	NW	-							
		KA	セビーノブラックP	PB2※	PB2	-							
		WA	セビーノホワイトP	NW※	NW	-							
	トランナーレタイルP TRP5	PTW	トランナーホワイトP	NW	NW	-							
	やまがた割肌タイル16P YGWP66	PYC	YTキャメルP	-	BN	-							
	モダンウッドP MWP5	PWBK1	ウッドディブラック2P	BR	BR	-							
PWE1		ウッドディホワイトP	NW	NW	-								
PWJ1		コールブラック2P	PB2	PB2	-								
PWN1		ウッドディブラウンP	BR	BR	-								
PWP1		ウッドディメープル2P	WMP	WMP	-								
PWS1		ウッドディレッドP	-	WBR	-								
ドゥーナズ16P DSP6 ※出隅ジョイナー (URO16)	PDBR1H	ドゥーナズブラウンP	-	BN	-								
	PDCH1H	ドゥーナズCブラックP	PB2※	PB2	-								
	PDCW1H	ドゥーナスクリアホワイトP	KSW2※	KSW2	-								
	PDGR1H	ドゥーナズグレー2P	-	CG2	-								
	PDWT1H	ドゥーナズホワイトP	NW※	NW	-								
スヴェルトP SLP5	PSC1M	スヴェルトチャコールP	-	DCR	-								
	PSF1M	スヴェルトブラック2P	PB2	PB2	-								
	PSGR1M	スヴェルトグレーP	CG2	CG2	-								
	PSM1M	スヴェルトブラウン2P	BR	BR	-								
	PSHT1M	スヴェルトホワイトP	NW	NW	-								
	PSV1M	スヴェルトアイボリーP	LDK2	LDK2	-								
AT-WALL 15PF	ルフランmono16P FRP6 ※出隅ジョイナー (URO16)	PSH	クリアホワイトP	KSW2※	KSW2	-							
		PSI	ライトアイボリーP	-	LDK2	-							
		PSL	ライトソフトグレーP	-	LSG	-							

住まいを雨漏れから守るために

外壁の施工は、防水工を行い外壁材と防水紙との間に通気層を設ける外壁通気構法で納めることで、外壁から浸入した雨水を排出したり、屋内から放出される湿気を逃がします。

外壁通気構法は①外壁工事（サイディング・シーリング）『一次防水』と②防水工事（防水紙・防水テープ）『二次防水』で屋内への雨水の浸入をおさえ、住まいの防水性・耐久性を維持・向上することが可能です。

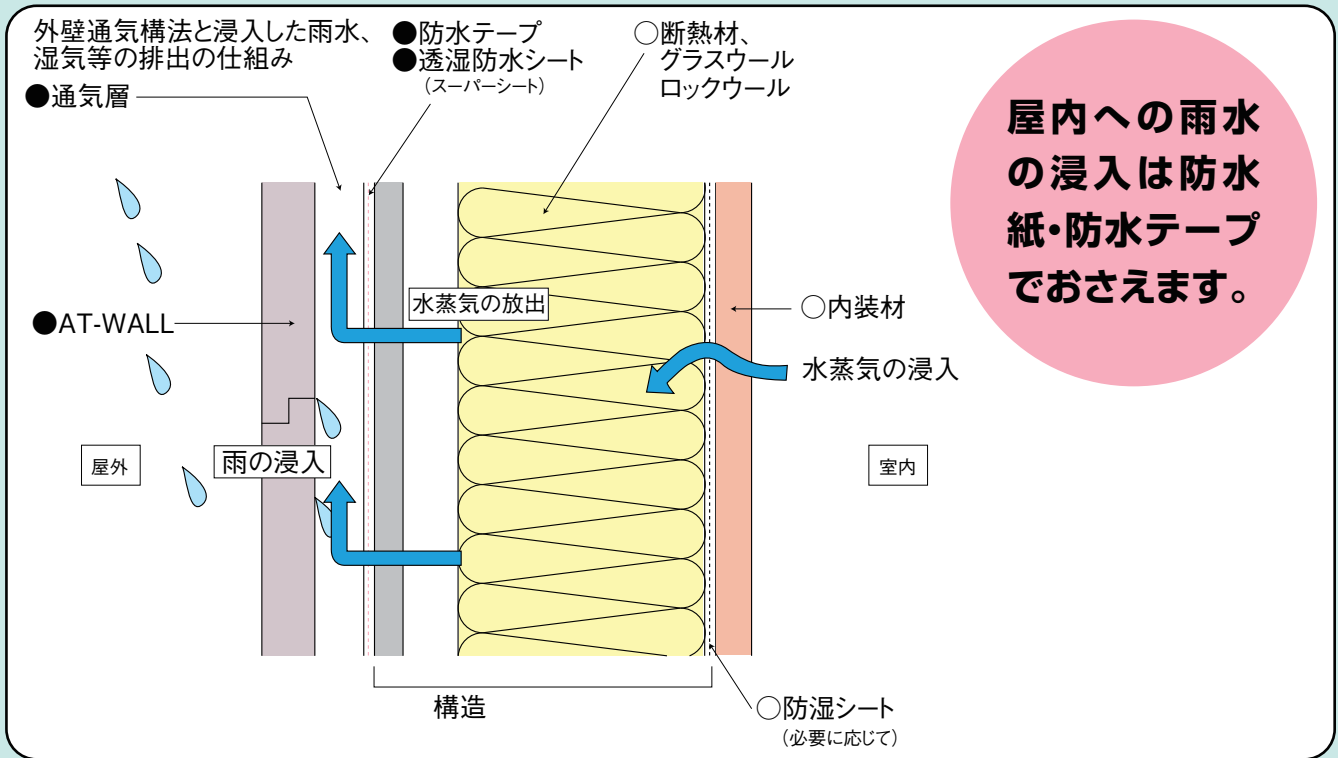

防水処理のポイント

①窓まわり

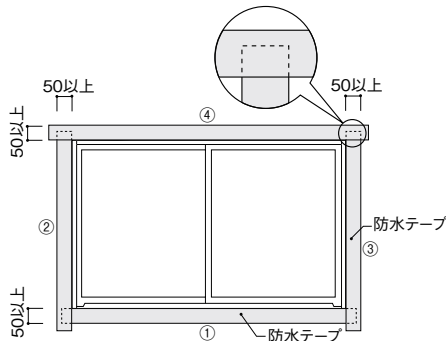

- 開口部には幅 50 mm以上の両面粘着の防水テープを使用します。
- 開口部の防水テープは左図に示す順序①～④に従って貼ってください。
- 防水テープのはくり紙は透湿防水シートを張る直前に外します。
- ローラなどで圧着し、特に四隅の重なり部は入念に圧着してください。

②防水紙の重ね

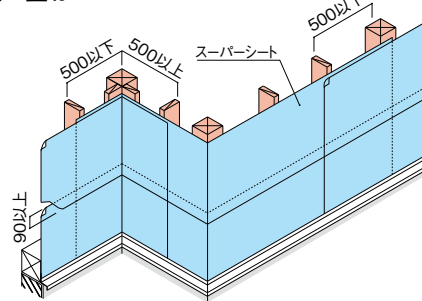

- スーパーシートは横張りとし、下から張り上げてください。
- 重ね代は、上下は90mm以上、左右は、下地の柱(間柱)1ピッチとし、下地にタッカー等で留めてください。なお、下地に合板がある場合の左右の重ね代は150mm以上とすることができます。
- スーパーシートはたるみの無いように張ります。
- スーパーシートの施工後は60日以内に外装材の施工を終了してください。

③バルコニー

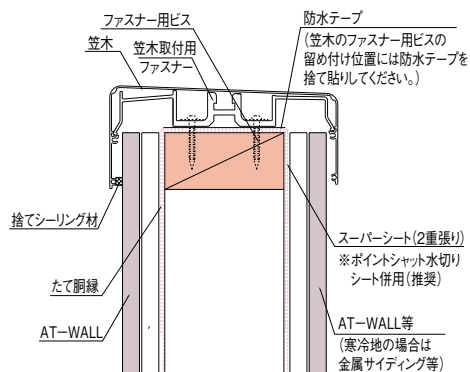

- バルコニーの笠木部においては、スーパーシートを2重張りとして、つなぎ目は防水テープでしっかり固定してください。

④換気口・配管まわり

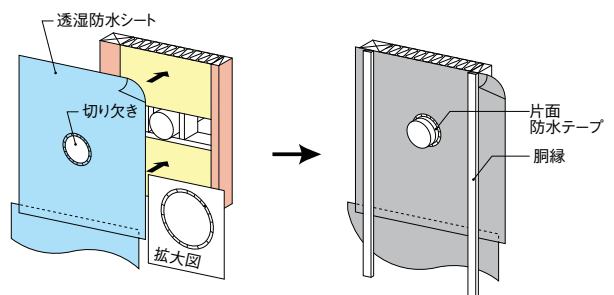

- 換気口周りにはの片面粘着の防水テープを使用します。
- なるべく幅広の防水テープを使用し、雨仕舞を確実に行ってください。

「AT-WALL 防水施工部材」

安心・快適、簡単施工で施工効率・品質アップ！

1. スーパーシート（防水紙） →P.284、286

結露と雨水の浸入を防ぎ、建物の耐久性と快適性を向上します。

- ソフトタイプ
 - ソフトな材質で風鳴り音を抑えます。
 - やわらかく軽量で優れた施工性。

- 遮熱タイプ

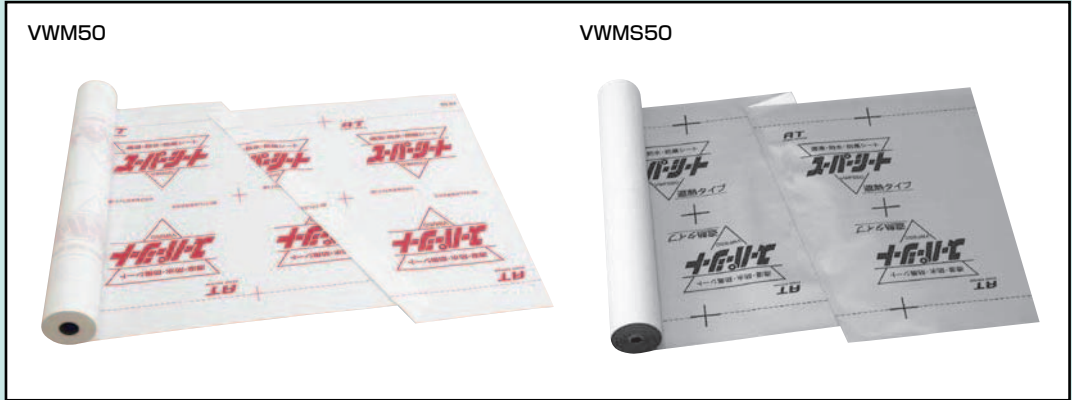

2. 防水テープ →P.285

スーパーシートに相性抜群の純正防水テープ。

- 粘着力、保持力、耐久性、防水性、密着性など高い性能を発揮。
- スーパーシート各種との相性良好。
- 施工後のスーパーシートのしわも起こりにくい。

- ブチルゴム系防水テープ VTB50/VTB75/VTBK75

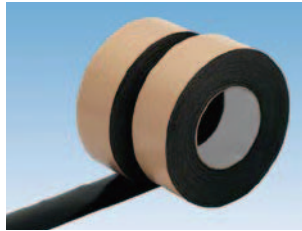

- アクリル系防水テープ VTC50/VTC75/VTCK75

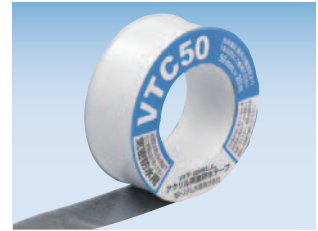

3. ポイントシャット →P.288

バルコニー取り合い部と換気口まわりの防水にご使用ください。

- ピンホールのない一体成形部材でカバーします。
- 薄型で軟質材のため納まりがよく、施工も簡単。
- バルコニーの出入隅部・端部と様々な部位に対応します。

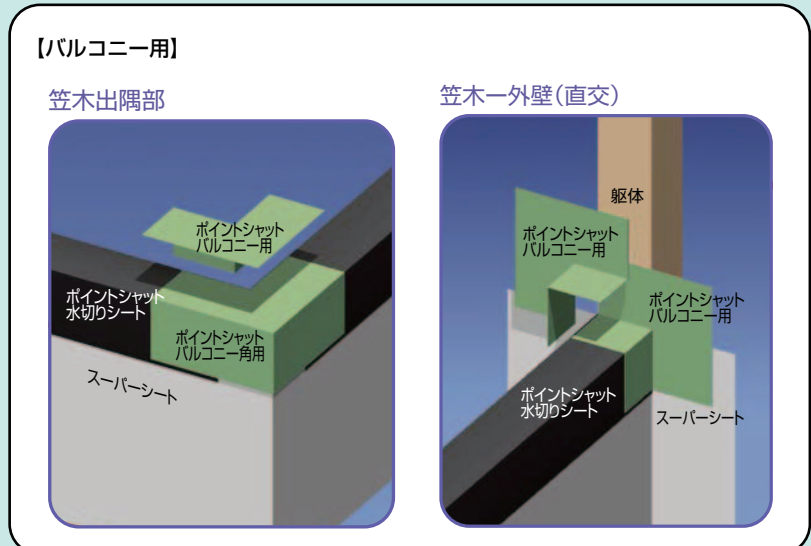
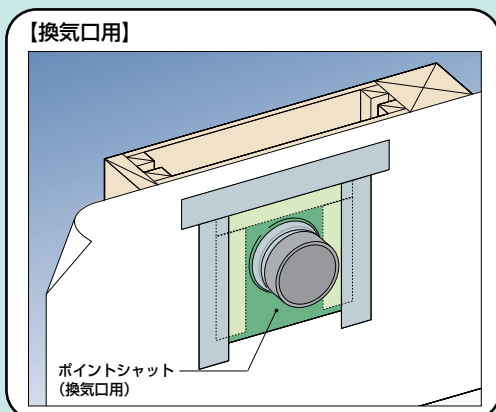

スーパーシート (透湿防水シート)

スーパーシートは結露と雨水の浸入を防ぎ、建物の耐久

●やわらかい材質のソフトタイプ

VWM50



■ VWM50仕様 VWM50 (ソフトタイプ)

品種記号	VWM50
サイズ	0.17mm×1.0m×50m
重量	3.6kg/1本
梱包	2本/1ケース
税抜価格	21,750円/1本
材質	ポリエチレンフィルム + ポリエステル 不織布

■ソフトな材質で風鳴り音を抑えます。

耐久性に優れ、外部からの水分の浸入を防止します。
優れた透湿性により、内部の湿気を逃がし、結露を防止します。
風の流出を防ぎ、住まいの保温効果が一段と向上します。
強度と耐久性に優れ、初期特性を長期間持続します。
やわらかく軽量なので、施工性も優れています。

●扱いやすくロスが少ない1.1m幅品 (ソフトタイプ)

VWM5011



■ VWM5011仕様 VWM5011 (ソフトタイプ)

品種記号	VWM5011
サイズ	0.17mm×1.1m×50m
重量	3.96kg/1本
梱包	2本/1ケース
税抜価格	23,730円/1本
材質	ポリエチレンフィルム + ポリエステル 不織布

■1.1m幅で施工性・経済性・機能が向上。

■施工に適したサイズに変更し、さらなる効率性を実現します。(1F建てでのイメージ)

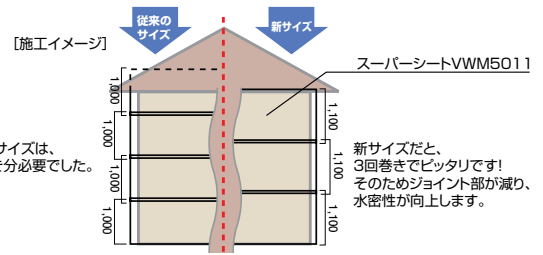

■現場で位置合わせしやすい補助ガイド線入り。

VWM50

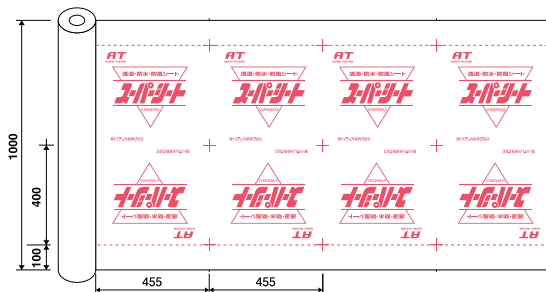

VWM5011

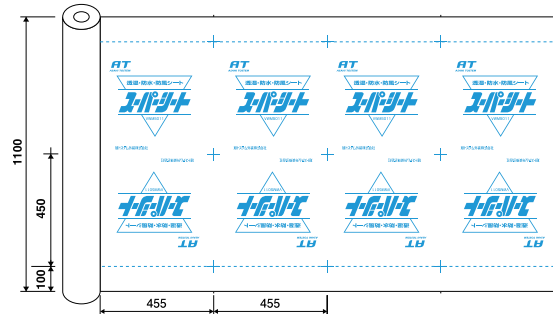

※ガイド線は位置合わせの目安としてご利用ください。
※名入れ印刷、デザイン印刷の場合、十字のガイド線は入りません。

性と快適性を向上します。

AT-WALL 純正防水テープ

スーパーシートに
相性抜群の
純正防水テープ

■スーパーシート性能 (VWM50、VWM5011、VWMS50共通)

性能項目	評価項目	性能値
透湿抵抗 (ml・s・Pa / μg)		0.13以下
結露防止性		基準条件下で結露しないこと
強度	引張強度 (N)	縦、横とも100以上
	つづり針保持強さ (N)	縦、横とも27以上
発火性		発火しないこと
防水性	水圧 (kPa)	10以上
	水圧 (kPa)	8以上
耐久性	引張強度残存率 (%)	縦、横とも初期値の残存率50以上
	引張伸度残存率	表示する
熱収縮性	収縮率 (%)	1.5以下
防風性 (通過時間s/100cc)		10以上

JIS A 6111同等品です。

■粘着力、保持力、耐久性、防水性、密着性など
各項目で高い性能を発揮。

■スーパーシート各種との相性も抜群。

■施工後のスーパーシートのしわも起こりにくい。

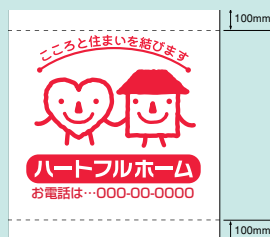

名入れ印刷、
デザイン印刷によって、
御社のイメージアップ
にも貢献します

名入れ印刷見本 (K2)

名入れ印刷、デザイン印刷の発注方法

- 印刷は幅1.0m×50m巻き (VWM5011は1.1m×50m巻き) のロールで、繰り返し同一絵柄が印刷されます。
- カラーは4~8色の中からお選びいただけます。印刷は標準が1色刷りですが、ご希望により3色まで可能です。
- 名入れは専用の「スーパーシート名入れ注文書」にてご注文ください。
- ご注文数は各品種最低ロット単位 (VWM50、VWM5011 50本単位) にてお願いします。(納品数量は±4%前後の差異が発生します。)
- 納期は版下確認からおおよそ12日後となります。

※名入れ印刷、デザイン印刷には、補助グリッド線は入りません。

印刷色標準カラーサンプル

※印刷の色は原則として下記の中から選んでください。
実際の色調とは異なることがあります。

VWM50、VWM5011に名入れする場合のカラーサンプル

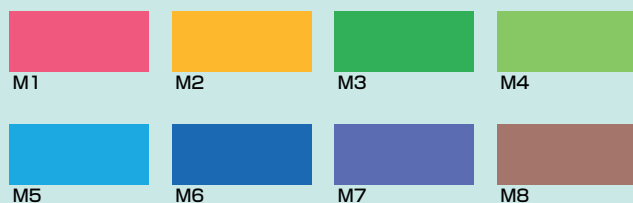

■プチルゴム両面防水テープ50mm幅



品種記号	VTB50
サイズ	0.5mm×50mm×20m
材質	プチルゴム系
梱包	20巻/1箱
税抜価格	2,870円/1巻

さらに安心の75mm幅

■プチルゴム両面防水テープ75mm幅

品種記号	VTB75
サイズ	0.5mm×75mm×20m
材質	プチルゴム系
梱包	15巻/1箱
税抜価格	4,320円/1巻

換気口のまわり等に

■プチルゴム片面防水テープ75mm幅

品種記号	VTBK75
サイズ	0.5mm×75mm×20m
材質	プチルゴム系
梱包	15巻/1箱
税抜価格	4,320円/1巻

手が汚れにくく、簡単に切れます。

■アクリル両面防水テープ50mm幅

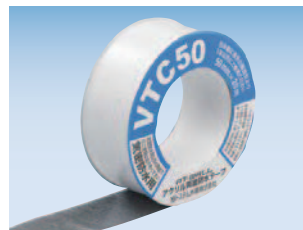

品種記号	VTC50
サイズ	0.25mm×50mm×20m
材質	アクリル系
梱包	20巻/1箱
税抜価格	2,860円/1巻

■アクリル両面防水テープ75mm幅

品種記号	VTC75
サイズ	0.25mm×75mm×20m
材質	アクリル系
梱包	24巻/1箱
税抜価格	4,250円/1巻

■アクリル片面防水テープ75mm幅

品種記号	VTCK75
サイズ	0.18mm×75mm×20m
材質	アクリル系
梱包	24巻/1箱
税抜価格	4,250円/1巻

スーパーシート (遮熱タイプ)

スーパーシート (遮熱タイプ)は結露と雨水の浸入を防ぐのはもちろん、外壁材の放射熱を遮断します。

外壁材の放射熱をアルミ蒸着膜で反射、躯体の断熱効果を高めます

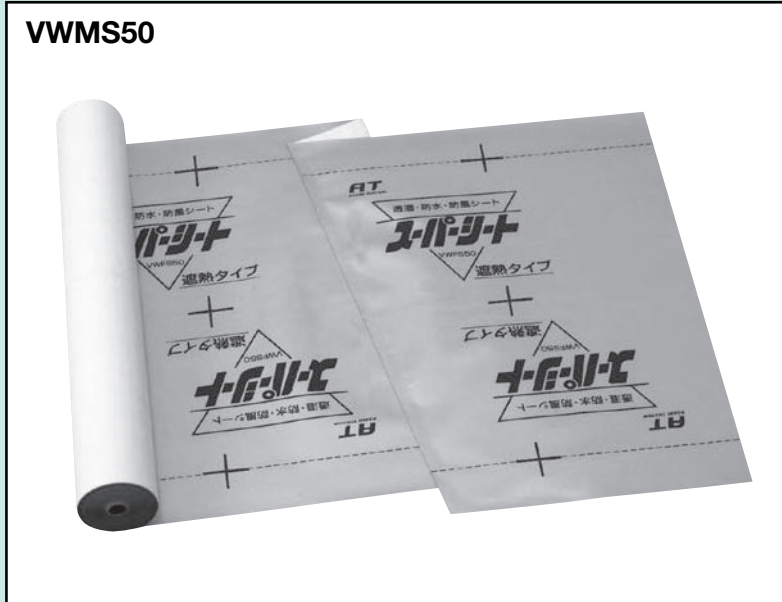

■遮熱性

外壁から室内へ伝わる熱エネルギーを遮熱し、効果的に反射します。

■透湿性・防水性

空気を通す特殊フィルムを使用しているため、壁体内の湿気を外に逃し結露を防ぎ、住宅寿命をアップさせます。

■防風性

外部からの水や風の侵入を防ぎます。基材にポリエステル不織布を使用しているため、風によるバタツキ音を抑制し快適な住空間を実現します。

■軽量

軽く、しなやかな軽量タイプの遮熱・透湿防水シートです。

■現場で位置合わせしやすい補助ガイド線入り。

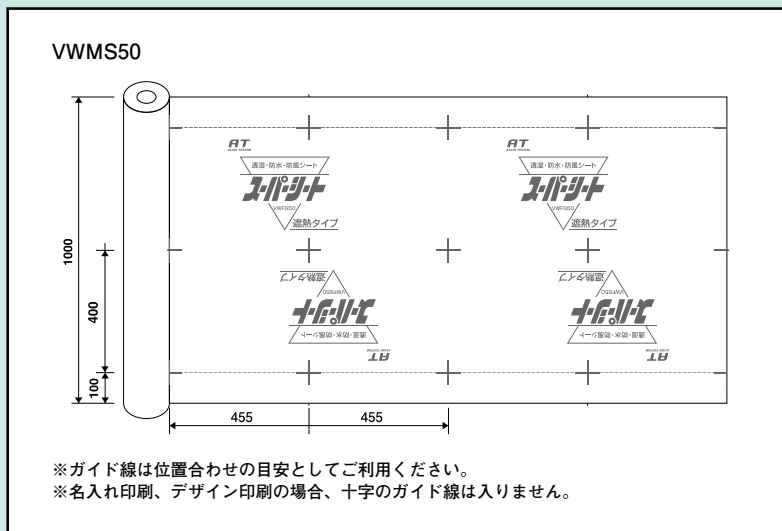

■VWMS50仕様

品種記号	VWMS50
サイズ	0.16mm×1.0m×50m
重量	4.0kg / 1本
梱包	2本 / 1ケース
税抜価格	29,000円 / 1本
材質	アルミコーティング透湿フィルム + ポリエステル不織布

名入れ印刷：3色刷りまで対応可
 (詳しくは弊社支店・営業所までお問い合わせください。)

■表面アップ

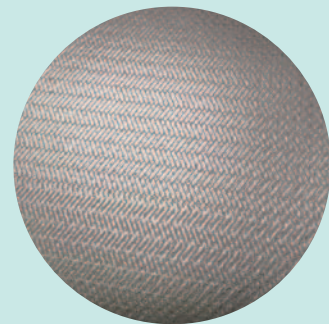

AT-WALL エクセレントシール

三拍子そろった エクセレントシール

**最大20年の
品質保証付**
詳しくはP.84~87をご参照ください。

エクセレント
シール保証

Point 1
環境性

Point 2
耐久性

Point 3
意匠性

廃棄物量が
約 1/10

環境性

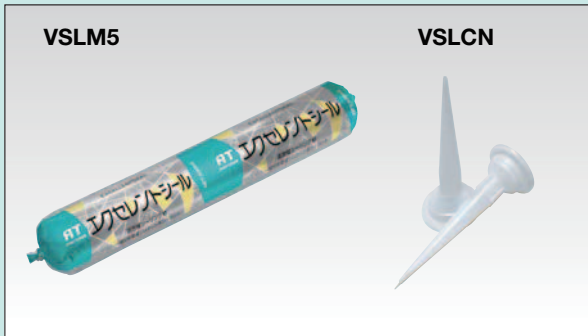

エクセレントシール「VSLM5」をシーリングガンにセットして使用します。

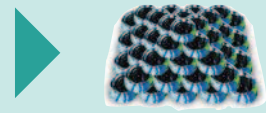

シーリング材の廃棄物量が少なくてすみます。

耐久性

表面の“キレイ”が続く！
ひび割れも起こりにくい！

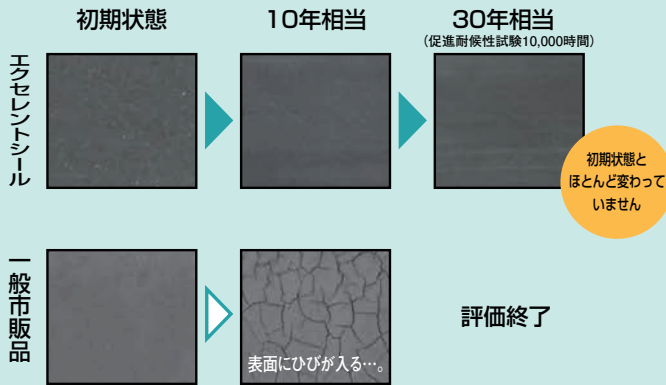

●促進耐候性試験 (強い日差しや熱、雨などの過酷な自然条件を短時間で再現する試験)

意匠性

表面が汚れにくい！

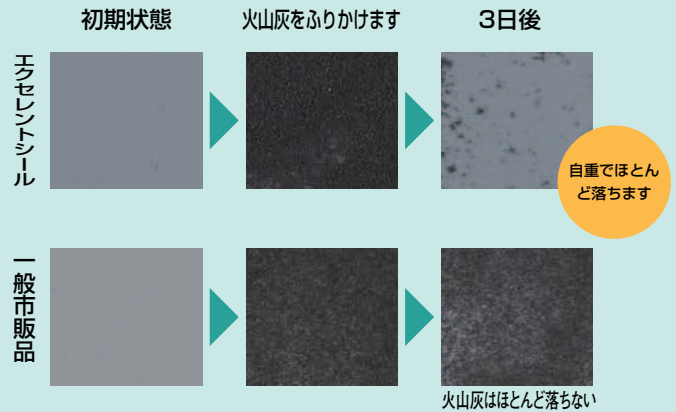

●火山灰附着性試験 (水平状態で火山灰をふりかけ2回はいた後、垂直にして汚れの落下を調べる)

AT-WALL純正マスキングテープ

■純正マスキングテープ (非粗面用)

骨材なしのAT-WALL用※1

品種記号	VCM18H
サイズ	20mm×18m
材質	和紙
梱包	6巻/1ケース
税抜価格	790円/1巻



※1 ラスティウッドPZ、ウッドライン15PZ、ラストウッドE、ラストウッドP、ウッドライン15P、ランダムストライプ、アーバンストライプ15、モードストライプ、ワイドストライプ、ファインアクシス15、ニューコタタキ、ワイド・ニューコタタキ14NC

■純正マスキングテープ (粗面用)

骨材ありのAT-WALL用※2

品種記号	VCM18N
サイズ	20mm×18m
材質	和紙
梱包	6巻/1ケース
税抜価格	790円/1巻



※2 上記以外の塗装品

※骨材の有無はP.80~P.81塗装一覧にてご確認ください。塗装一覧で艶消し骨材又はカラー骨材に●印がついている商品にはVCM18Nをご使用ください。

■専用部材

外形				
商品名	エクセレントシール	シーリングガン	シールプライマー	シーリングノズル
仕様	500 ml	—	100g	—
材質	1成分型変成シリコン系	—	ウレタン樹脂	—
梱包	20本/1ケース	1本/1ケース	1缶	5本/1セット(ビニール袋入り)
税抜価格	7,410円/1本	12,900円/1本	1,820円/1缶	2,590円/1セット
品種記号	VSLM5(20)※1	VSLCG	VPM100F	VSLCN
備考		・VSLM5専用 ・シーリングガン1本 ・直ノズル3本		・VSLM5専用 ・直ノズル5本

※1 対応色(品種記号)は各商品ページをご参照ください。

AT-WALL純正防水部材

ポイントシャット バルコニー用

バルコニー取り合い部の防水対策は、 一体成形カバー材でトータルに一挙解決！

- ピンホールのない一体成形部材でカバーしますので、高い防水性が確保できます。
- 薄型で軟質材のため納まりが良く、施工も簡単なので作業の標準化が図れ、施工精度が向上します。
- 「ポイントシャットバルコニー用」は、同形部材の組み合わせ方によって様々な部位に対応します。また、「ポイントシャットバルコニー角用」との組み合わせで出入隅部・端部にも対応しました。(下記イラスト参照)

■バルコニー用 漏水の原因となる三面交点。ピンホール対策が確実な解決法です。

出隅部施工手順例
※入隅部も同様の手順で施工します。

- 1.出隅部にポイントシャットバルコニー角用を納める
- 2.ポイントシャットバルコニー角用を部分カットする
- 3.その上よりポイントシャットバルコニー用を重ねて納める

商品詳細 (ポイントシャット)

■製品図

●ポイントシャットバルコニー用
(一体成形品)

●ポイントシャットバルコニー角用
(一体成形品)

■規格

商品名	ポイントシャット バルコニー用	ポイントシャット バルコニー角用
品種記号	VTWCB200	VTWCK200
サイズ	200×200×100 mm	200×200×100 mm
材質	ポリエチレン樹脂	ポリエチレン樹脂
梱包	40 枚 / 1 梱包	20 枚 / 1 梱包
税抜価格	31,630 円 / 1 梱包	17,800 円 / 1 梱包

⚠️ 注意

- ポイントシャット(バルコニー出隅用/バルコニー用)へのビスや釘留めは極力避けてください。やむを得ずビス(釘)留めする場合には、留め付ける箇所にピンポイントでププル系防水テープを貼りその上からビス(釘)留めをしてください。
- 横積み保管をされる場合は、10段以内としてください。
- 高温・多湿を避け、室内で保管してください。
- 高温により変形しますので、火や高温物を近づけないでください。
- 標準施工方法に従い施工してください。
- 無理に折り曲げないでください。白化し割れる場合があります。

ポイントシャット水切りシート

軽量で高い防水性を持ち、
ビス穴からの雨水の浸入も防ぎます。

■製品図

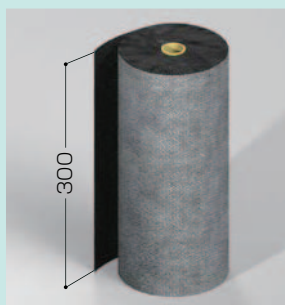

■保護層・防水層・止水層にそれぞれ樹脂を使用した樹脂複層構造。軽量で破れにくく、材料の搬入口になるバルコニーの天端に安心して使用できます。

■外気の温度変化にほとんど影響を受けないため、水切りシートに求められるビス穴止水性能が非常に優れています。

商品詳細 (ポイントシャット水切りシート)

■規格

商品名	ポイントシャット 水切りシート
品種記号	VTWCM300N
サイズ	0.7mm×300mm×20m
材質	オレフィン系樹脂
梱包	2本/1梱包
税抜価格	22,140円/1梱包

■物性表

試験項目	測定値	試験方法	
引張強度 [N/50mm]	縦	JIS A6111	
	横		294.0
つづり針強度 N	縦		207.0
	横		123.0
防水性 [kPa]	109.0	172.7	

※データは測定値であり、保証値ではありません。

⚠注意 ●高温・多湿を避けて保存してください。
●高温により変形しますので、火や高温物を近づけないでください。

換気口まわりとバルコニー取り合い部の防水にご使用ください。

■換気口用

片面テープのみでの処理に比べて施工も簡単で防水効果も高まります。

VTWC4060N (φ50) / VTWC75N (φ75) / VTWC100N (φ100) / VTWC150N (φ150)

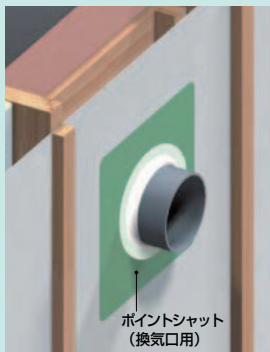

■製品図 (t=0.7)

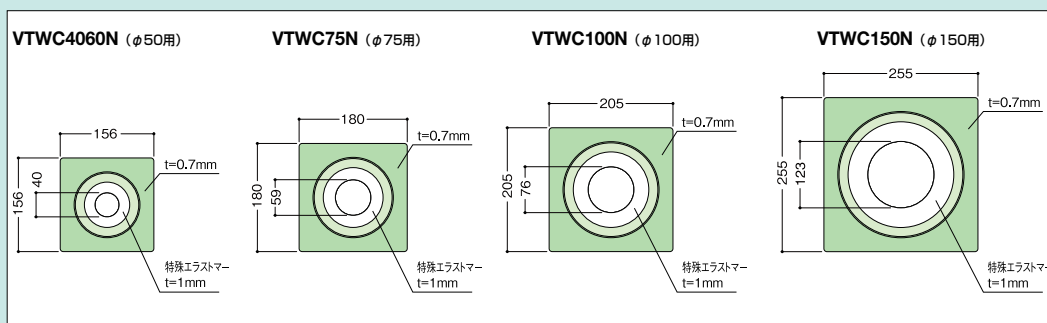

施工イメージ

※構成部材主体のイラストのため、防水テープ・施工などが省略されています。

■納まり図

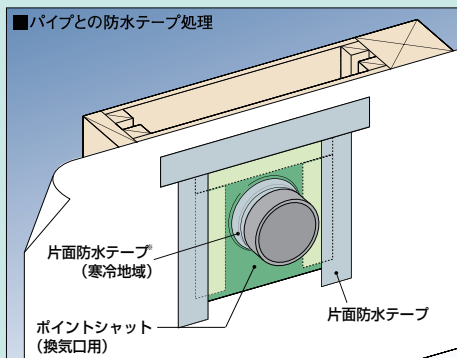

※寒冷地域では必ず施工してください。

■ポイントシャット (換気口用)

商品名	換気口φ50用	換気口φ75用	換気口φ100用	換気口φ150用
品種記号	VTWC4060N	VTWC75N	VTWC100N	VTWC150N
サイズ	156×156×φ50mm	180×180×φ75mm	205×205×φ100mm	255×255×φ150mm
材質	ポリエチレン樹脂/ 特殊エラストマー	ポリエチレン樹脂/ 特殊エラストマー	ポリエチレン樹脂/ 特殊エラストマー	ポリエチレン樹脂/ 特殊エラストマー
梱包	20枚/1梱包	20枚/1梱包	20枚/1梱包	20枚/1梱包
税抜価格	21,750円/1梱包	18,270円/1梱包	18,270円/1梱包	18,270円/1梱包

⚠注意 ●横積み保管をされる場合は、10段以内としてください。
●高温・多湿を避け、室内で保管してください。
●高温により変形しますので、火や高温物を近づけないでください。
●標準施工方法に従い施工してください。
●無理に折り曲げないでください。白化し割れる場合があります。

オールダイヤモンドサイディングソー

耐久性が向上した切断音を抑える静音タイプのオールダイヤモンドサイディングソー 登場

■静音タイプのオールダイヤモンドサイディングソー

ハイパーマルノコ125 / ハイパーマルノコ100

- 刃形の改良により切断面の柄飛びを大幅に改善!
- 切断時の耳障りな高音を低減するスリット入り!

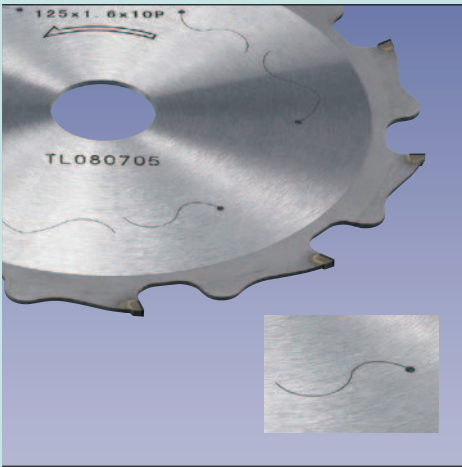

ハイパーマルノコ 125
VCUTH125T

- 税抜価格**55,350円** / 1枚
- 仕様: 外径125mm
穴径20mm
 - 材質: ダイヤモンドカッター
 - 梱包: 1枚 / 1箱
 - 備考: 窯業系サイディング材切断専用

この加工が現場でのサイディング切断音をやわらげます。

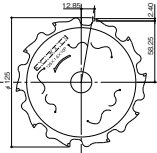

VCUTH125T

ハイパーマルノコ 100
VCUTH100T

- 税抜価格**51,420円** / 1枚
- 仕様: 外径100mm
穴径20mm
 - 材質: ダイヤモンドカッター
 - 梱包: 1枚 / 1箱
 - 備考: 窯業系サイディング材切断専用

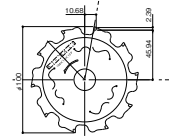

VCUTH100T

〈切断時の柄飛びを改善〉

柄が飛びやすいサイディングでも、わずかな柄飛びできれいに切断できます。

AT-WALL (18mm 品) を 10mm幅で切断した際の柄飛び発生状況

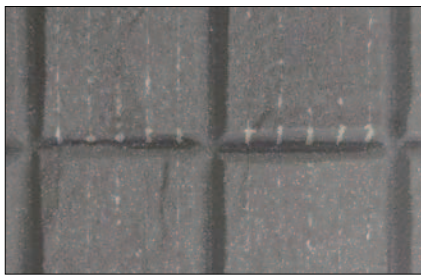

汎用品で切断

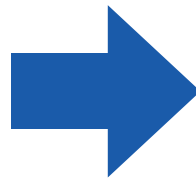

ハイパーマルノコで切断

柄飛びを抑制することで、
施工後の補修手間を削減することができます。

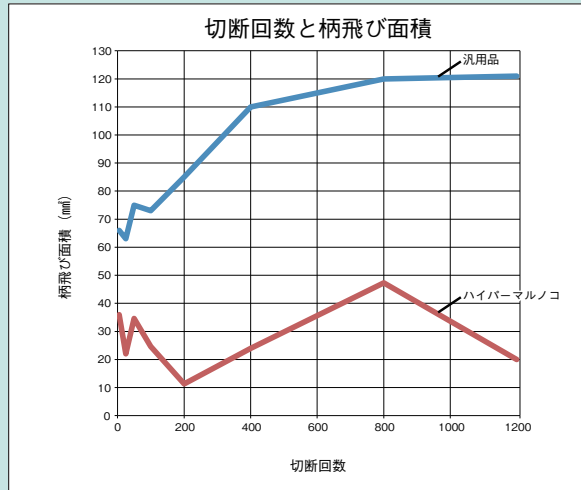

〈耐久性が向上〉

サイディングを幅方向に複数回切断し、ハイパーマルノコの耐久性を確認。
3,000回切断後も柄飛びはわずかにしか発生しておりません。

AT-WALL (18mm 品) を 10mm幅でハイパーマルノコで切断した際の柄飛び発生状況



初回切断

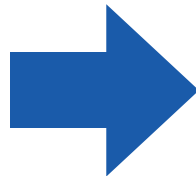

3,000回切断

■ オールダイヤモンド サイディングソー

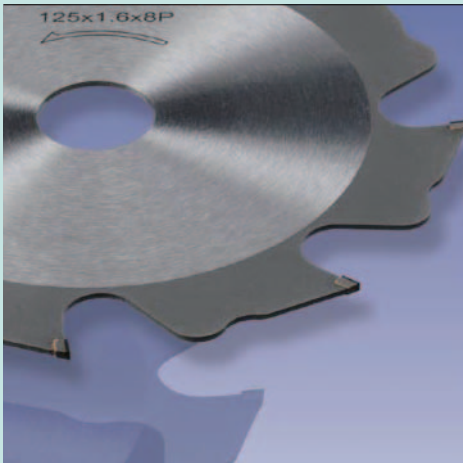

マルノコ125
VCUT125T
税抜価格**47,450円**／1枚
●仕様: 外径125mm
 穴径20mm
●材質: ダイヤモンドカッター
●梱包: 1枚／1箱
●備考: 窯業系サイディング材
 切断専用



VCUT125T

マルノコ100
VCUT100T
税抜価格**45,470円**／1枚
●仕様: 外径100mm
 穴径20mm
●材質: ダイヤモンドカッター
●梱包: 1枚／1箱
●備考: 窯業系サイディング材
 切断専用

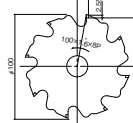

VCUT100T

マルノコ80
VCUT80T
税抜価格**43,510円**／1枚
●仕様: 外径80mm
 穴径20mm
●材質: ダイヤモンドカッター
●梱包: 1枚／1箱
●備考: 窯業系サイディング材
 切断専用

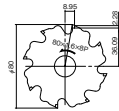

VCUT80T

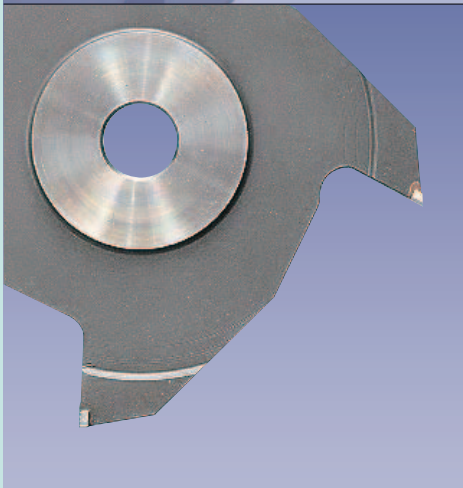

みぞぎり
VCUTM120T*
税抜価格**77,120円**／1枚
●仕様: 外径120mm、穴径15mm、
 2P ダイヤ、t=18mm
●材質: ダイヤモンドカッター
●梱包: 1枚／1箱
●備考: *11.5mmの厚みがあります。この
 刃物は一般の丸ノコでは使用
 できない場合があります。
 合じゃくり溝加工用カッター

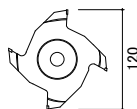

VCUTM120T

推奨工具のご紹介

合じゃくり溝に対応する現場加工用工具

■ 小型ミゾギリ (株式会社マキタ)

汎用性のある溝切りとしては「小型ミゾギリ」をご使用ください。

〔例〕3005BA〕

■ 集じん機 (株式会社マキタ)

裏合じゃくり加工の際にできる粉じんを
吸引するには「集じん機」をご使用ください。

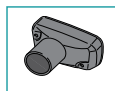

図は専用
アタッチメント※

写真は集じん機

「集じん機 474 (P) 乾湿両用」

※集じん機と小型ミゾギリをつなぐ場合は
別売の専用アタッチメントが必要です。

注意 木工用の自在カッターでは、
作業性が悪い場合があります。

注意 合じゃくり加工の際には、
多量の粉じんが発生します。
必ず集じん機とセットでお
使いください。

AT-WALL スペースー

金具留め施工に使いやすいスペースー登場

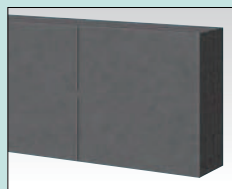

スペースー15
VSP15
 税抜価格 **25,790円** / 1袋
 ●サイズ：40×40×15mm
 ●材質：発泡ポリプロピレン
 ●梱包：100個 / 1袋
 ●備考：片面粘着テープ付き
 25個つづり×4本
 5mm厚発泡板 (3層接着)



スペースー10
VSP10
 税抜価格 **17,200円** / 1袋
 ●サイズ：40×40×10mm
 ●材質：発泡ポリプロピレン
 ●梱包：100個 / 1袋
 ●備考：片面粘着テープ付き
 25個つづり×4本
 5mm厚発泡板 (2層接着)

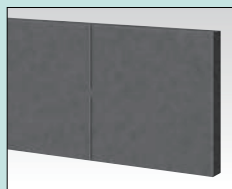

スペースー5
VSP5
 税抜価格 **8,590円** / 1袋
 ●サイズ：40×40×5mm
 ●材質：発泡ポリプロピレン
 ●梱包：100個 / 1袋
 ●備考：片面粘着テープ付き
 25個つづり×4本

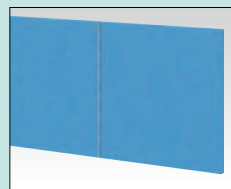

スペースー2
VSP2
 税抜価格 **5,160円** / 1袋
 ●サイズ：40×40×2mm
 ●材質：発泡ポリプロピレン
 ●梱包：100個 / 1袋
 ●備考：片面粘着テープ付き
 10個つづり×10本

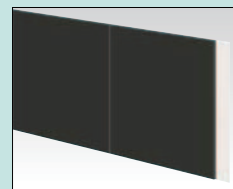

スペースー1
VSP1
 税抜価格 **3,900円** / 1袋
 ●サイズ：40×40×1mm
 ●材質：エチレンプロピレンゴム
 ●梱包：100個 / 1袋
 ●備考：片面粘着テープ付き
 5個つづり×20本
 不陸調整用

■ ガーディナル Smart 専用スペースー



詳しくは >>> P.18~P.33, P.46~P.47

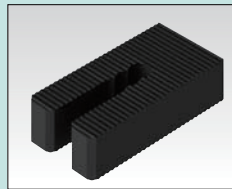

U字スペースー13
VSPU13
 税抜価格 **15,130円** / 1袋
 ●サイズ：30×60×13mm
 ●材質：ポリプロピレン
 ●梱包：40セット / 1袋
 ●備考：出隅インナージョイナーF
 と組み合わせて使用します。

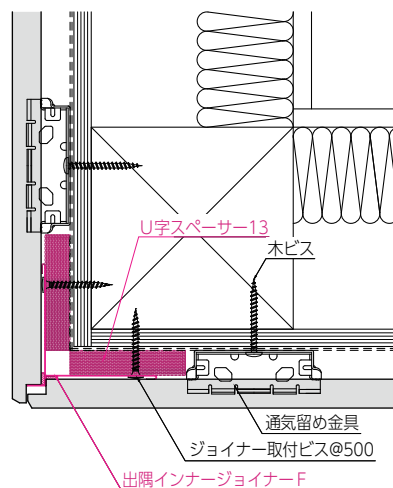

■ 出隅部 (隅柱120×120 インナー出隅工法 指定面材のある場合)



※U字スペースー13は出隅のみでご使用ください。

純正施工関連部材 仕上材・補修塗料

■木口シーラー



	木口専用カラーシーラー	木口シーラー
外形	 <small>寒冷地域不可</small>	
品種記号	VKCS147 <small>（ソ）</small>	VKSY2
塗装	※	—
税抜価格	16,000 円 / 1 セット	3,760 円 / 1 缶
仕様	147g	200g
梱包	2 缶 / 1 セット	1 缶 / 1 ケース
備考	材質：溶剤系ウレタン ・一般地域専用 ・シーリングレス工法 <small>（ソ）</small> 専用部材	材質：溶剤系ウレタン

■出隅部隙間仕上材(材質：溶剤系フッ素)

	出隅部隙間仕上材	出隅部隙間仕上材用ノズル
外形	 ノズル 2 個付	
品種記号	VDS150 <small>（ソ）</small>	VDSNZL
塗装	※	—
税抜価格	13,420 円 / 1 個	870 円 / 1 袋
仕様	150g	—
梱包	1 個	10 個 / 1 袋
備考	シーリングレス工法 <small>（ソ）</small> 専用部材です。 出隅と本体の間の隙間を埋める仕上材です。	シーリングレス工法 <small>（ソ）</small> 専用部材です。 ・出隅部仕上材付属のノズルで足りない場合、ご発注ください。





※ （ソ） の中には色品番が入ります。詳しくは、各商品ページをご確認ください。

■補修塗料(材質：溶剤系アクリル)

	つぶつぶ補修塗料	補修塗料	クリアー補修塗料
外形			 * 溶剤系クリアー
品種記号	VHTY1 <small>（ソ）</small>	VHTY1 <small>（ソ）</small>	VHTY1CLMT
塗装	※	※	—
税抜価格	1,980 円 / 1 缶	1,980 円 / 1 缶	1,980 円 / 1 缶
仕様	80g	80g	80g
梱包	1 缶	1 缶	1 缶
備考	・つぶつぶ部の補修は付属の棒を用いて点状に塗布してください。		・ワイド・まとい 14NC 用

※ （ソ） の中には色品番が入ります。詳しくは、各商品ページをご確認ください。

■補修塗料(材質：溶剤系フッ素)

	木口補修塗料	補修塗料	補修塗料	補修塗料	補修塗料
外形					
品種記号	VHTFB200 <small>（ソ）</small>	VHTF1 <small>（ソ）</small>	VHTF2 <small>（ソ）</small>	VHTF3 <small>（ソ）</small>	VHTF4 <small>（ソ）</small>
塗装	※	※	※	※	※
税抜価格	6,880 円 / 1 缶	4,150 円 / 1 缶	8,290 円 / 1 セット	12,450 円 / 1 セット	16,610 円 / 1 セット
仕様	200g	80g	80g×2	80g×3	80g×4
梱包	1 缶	1 缶	2 缶 / 1 セット	3 缶 / 1 セット	4 缶 / 1 セット
備考	・シーリングレス工法 <small>（ソ）</small> 専用部材				・フッ素塗装の多色塗装品専用の補修塗料です。 ・4色セットですので補修の際は、補修箇所を確認の上、近似色の塗料で補修を行ってください。

※ （ソ） の中には色品番が入ります。詳しくは、各商品ページをご確認ください。

■補修塗料(材質：溶剤系フッ素)

	補修塗料	補修塗料	木口補修用刷毛	補修塗料用刷毛
外形			 約25	 約5 比較
品種記号	VHTF <small>（ソ）</small>	VHTF <small>（ソ）</small>	VHHK	VHAKE
塗装	LCD/TEK	※	—	
税抜価格	8,290 円 / 1 セット	4,150 円 / 1 缶	640 円 / 1 本	53,220 円 / 1 袋
仕様	80g×2	80g	金巻刷毛 3 号	
梱包	2 缶 / 1 セット	1 缶	1 本 / 1 ケース	200 本 / 1 袋
備考	・デザインパーツ用	・デザインパーツ用	材質：豚毛	材質：獣毛

※ （ソ） の中には色品番が入ります。詳しくは、各商品ページをご確認ください。

この紙面に掲載の価格はメーカー希望小売価格です。消費税・施工費用・運賃は含まれておりません。印刷物のため、実物の色柄と多少異なる場合がございます。

純正施工関連部材

補修塗料・シーリング材

■シーリング材(材質：1成分型変成シリコン系)

	エクセレントシール	シーリングガン	シーリングノズル	シールプライマー
外形				
品種記号	VSLM5 	VSLCG	VSLCN	VPM100F
塗装	※	—	—	—
税抜価格	7,410 円 / 1 本	12,900 円 / 1 本	2,590 円 / 1 セット	1,820 円 / 1 缶
仕様	500mℓ	—	—	100g
梱包	20 本 / 1 ケース	1 本 / 1 ケース	5 本 / 1 セット(ビニール袋入り)	1 缶
備考		・VSLM5 専用 ・シーリングガン 1 本 ・直ノズル 3 本	・VSLM5 専用 ・直ノズル 5 本	・材質：ウレタン樹脂

※の中には色品番が入ります。詳しくは、各商品ページをご確認ください。

■塗り壁用シーリング材(材質：1成分型ポリウレタン系)

	塗り壁専用 シーリング材	塗り壁専用 シーリング材 ホルダー	塗り壁専用 シーリング材 専用ノズルセット	塗り壁専用 シーリング材 専用プライマー
外形				
品種記号	VSLNK32N	VSLNKH	VSLNKN	VPM150AN
税抜価格	4,550 円 / 1 本	1,480 円 / 1 本	990 円 / 1 セット	3,350 円 / 1 缶
仕様	320mℓ	—	—	150g
梱包	20 本 / 1 ケース	1 本	2 本 / 1 セット(ビニール袋入り)	1 缶
備考	・白色		・直ノズル 2 本	・材質：ウレタン樹脂

純正施工関連部材

釘・ビス

■釘・ビス(材質:ステンレス)

外形	ステンレス リングネイル 40mm	ステンレス リングネイル 40mm	ステンレス リングネイル 40mm	ステンレス リングネイル 40mm	ステンレス リングネイル 40mm	ステンレス リングネイル 45mm
品種記号	VRN40	VRN40	VRN40	VRNDF40	VRNDF40	VRN45
塗装	無塗装	※	CML/CWL/YGL	無塗装	※	無塗装
税抜価格	7,110円 / 1箱	7,510円 / 1箱	9,090円 / 1箱	1,210円 / 1袋	1,380円 / 1袋	7,110円 / 1箱
仕様	2.3φ×40mm	2.3φ×40mm	2.3φ×40mm	2.3φ×40mm	2.3φ×40mm	2.4φ×45mm
梱包	約750本 / 1箱	約730本 / 1箱	約730本 / 1箱	約100本 / 1袋	約100本 / 1袋	約610本 / 1箱
備考			・ワイド・まとい14NC用			
外形	ステンレス リングネイル 50mm	ステンレス リングネイル 50mm	ステンレス リングネイル 60mm	ステンレス リングネイル 60mm	ステンレス リングネイル 60mm	ステンレス リングネイル 65mm
品種記号	VRN50	VRN50	VRN60	VRN60	VRNF60	VRNF65
塗装	無塗装	※	無塗装	※	無塗装	無塗装
税抜価格	7,110円 / 1箱	9,090円 / 1箱	7,110円 / 1箱	7,510円 / 1箱	1,770円 / 1袋	1,900円 / 1袋
仕様	2.4φ×50mm	2.4φ×50mm	2.4φ×60mm	2.4φ×60mm	2.4φ×60mm	2.4φ×65mm
梱包	約560本 / 1箱	約550本 / 1箱	約460本 / 1箱	約450本 / 1箱	約100本 / 1袋	約100本 / 1袋
備考						
外形	ステンレス リングネイル 65mm	ステンレス リングネイル 90mm	ステンレス 木ビス	ステンレス 留め金具用 木ビス 38mm	ステンレス ワンタッチビス 16mm	ステンレス ワンタッチビス 45mm
品種記号	VRNF65	VRNF90	VTN16 *	VTN38	VTPN16S	VTPN45S
塗装	BKT/BNT/GJB/WHT	無塗装	無塗装	無塗装	無塗装	無塗装
税抜価格	1,980円 / 1袋	870円 / 1袋	14,430円 / 1箱	11,000円 / 1箱	14,430円 / 1箱	18,340円 / 1箱
仕様	2.4φ×65mm	2.9φ×90mm	4φ×16mm	3.5φ×38mm	4.2φ×16mm	4.0φ×45mm
梱包	約100本 / 1袋	40本 / 1袋	500本 / 1箱	500本 / 1箱	500本 / 1箱	500本 / 1箱
備考	・デザインパーツ専用		・たて張り金具留め工法用		・鉄骨下地用 ・スチール胴縁取付け用	・幅広金具(15mm)留め付け用 ※AT取得認定S造1時間耐火対応
外形	ステンレス リーマービス 32mm	ステンレス リーマービス 40mm	ステンレス リーマービス 50mm	ステンレス リーマービス 80mm		
品種記号	VTRN32	VTRN40	VTRN50	VTRN80		
塗装	無塗装	無塗装	無塗装	無塗装		
税抜価格	27,480円 / 1箱	20,960円 / 1箱	29,260円 / 1箱	50,410円 / 1箱		
仕様	4.2φ×32mm	4.2φ×40mm	4.2φ×50mm	5.0φ×80mm		
梱包	500本 / 1箱	300本 / 1箱	300本 / 1箱	500本 / 1箱		
備考	・鉄骨下地用	・鉄骨下地用	・鉄骨下地用	・幅広金具(15mm)補強用 ※AT取得認定S造1時間耐火対応		

※ の中には色品番が入ります。詳しくは、各商品ページをご確認ください。

* AT-WALLが取得している、本カタログ掲載の防耐火構造認定に限り使用可能です。



純正施工関連部材 共通部材

■共通部材

外形						
	品種記号	VCUTH100T	VCUTH125T	VCUT80T	VCUT100T	VCUT125T
税抜価格	51,420 円 / 1 枚	55,350 円 / 1 枚	43,510 円 / 1 枚	45,470 円 / 1 枚	47,450 円 / 1 枚	77,120 円 / 1 枚
仕様	外径 100mm、穴径 20mm	外径 125mm、穴径 20mm	外径 80mm、穴径 20mm	外径 100mm、穴径 20mm	外径 125mm、穴径 20mm	外径 120mm、穴径 15mm
材質	ダイヤモンドカッター	ダイヤモンドカッター	ダイヤモンドカッター	ダイヤモンドカッター	ダイヤモンドカッター	ダイヤモンドカッター
梱包	1 枚 / 1 箱	1 枚 / 1 箱	1 枚 / 1 箱	1 枚 / 1 箱	1 枚 / 1 箱	1 枚 / 1 箱
備考	・窯業系サイディング材切断専用	・窯業系サイディング材切断専用	・オールダイヤモンドソー	・オールダイヤモンドソー	・オールダイヤモンドソー	・合じやくり溝加工用カッター
外形						
	品種記号	VCM18H	VCM18N			
税抜価格	790 円 / 1 巻	790 円 / 1 巻				
仕様	20mm×18m	20mm×18m				
材質	和紙	和紙				
梱包	6 巻 / 1 ケース	6 巻 / 1 ケース				
備考	・骨材なしの(非粗面)サイディング用(P.80~P.81)の塗装一貫の艶消し骨材またはカラー骨材に該当しない商品)	・骨材入りの(粗面)サイディング用(P.80~P.81)の塗装一貫の艶消し骨材またはカラー骨材該当商品)				
外形						
	品種記号	VTB50	VTB75	VTBK75	VTC50	VTC75
税抜価格	2,870 円 / 1 巻	4,320 円 / 1 巻	4,320 円 / 1 巻	2,860 円 / 1 巻	4,250 円 / 1 巻	4,250 円 / 1 巻
仕様	0.5mm×50mm×20m	0.5mm×75mm×20m	0.5mm×75mm×20m	0.25mm×50mm×20m	0.25mm×75mm×20m	0.18mm×75mm×20m
材質	ブチルゴム系	ブチルゴム系	ブチルゴム系	アクリル系	アクリル系	アクリル系
梱包	20 巻 / 1 箱	15 巻 / 1 箱	15 巻 / 1 箱	20 巻 / 1 箱	24 巻 / 1 箱	24 巻 / 1 箱
備考						
外形						
	品種記号	VWM50	VWM5011	VWMS50		
税抜価格	21,750 円 / 1 本	23,730 円 / 1 本	29,000 円 / 1 本			
仕様	0.17mm×1.0m×50m	0.17mm×1.1m×50m	0.16mm×1.0m×50m			
材質	—	—	—			
梱包	2 本 / 1 ケース	2 本 / 1 ケース	2 本 / 1 ケース			
備考	・ソフトタイプ	・ソフトタイプ	・遮熱タイプ			

純正施工関連部材 共通部材

■共通部材



外形	サッシ上端水抜き部材	ファイヤーカット※1	ファイヤーカット※2			
						
品種記号	UETU	UTC90	UTC9016			
税抜価格	3,970 円 / 1 袋	3,350 円 / 1 本	3,350 円 / 1 本			
仕様	25×8×12mm	φ=1,850mm、=0.27mm	φ=1,850mm、=0.27mm			
材質	塩ビ	ガルバリウム鋼板	ガルバリウム鋼板			
梱包	20 個 / 1 袋	10 本 / 1 ケース	10 本 / 1 ケース			
備考		・1 時間準耐火部材	・1 時間準耐火部材			

※1 UTC90は15mm金具、5mm金具、2mm金具全てに対応しています。
 ※2 UTC9016は15mm金具のみに対応しています。

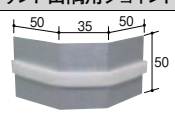
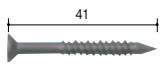
■ラウンド出隅部材

外形	ラウンド出隅用ジョイント	ラウンド出隅留付け用木ビス				
						
品種記号	URJ50	VTN41				
税抜価格	1,210 円 / 1 個	3,760 円 / 1 箱				
仕様	h=50mm、t=0.35mm	4.5φ×41mm				
材質	ガルバリウム鋼板	ステンレス				
梱包	2 個 / 1 箱	50 本 / 1 箱				
備考		・ラウンド出隅専用				

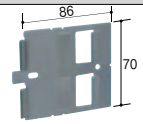
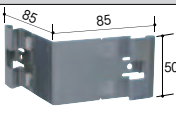
■デザインパーツ部材

外形	幕板・化粧柱留め金具	化粧柱出隅留め金具	幕板用バックアップ材
			
品種記号	RFAVMS	UFGOVMS	VTM410
税抜価格	3,210 円 / 1 箱	6,060 円 / 1 箱	1,370 円 / 1 箱
仕様	70×86mm、t=0.5mm	85×85×50mm、t=0.5mm	4×10×1,000mm
材質	ステンレス	ステンレス	発泡ポリエチレン
梱包	取付金具：4 個 取付金具用ビス：10 本 スターター金具：1 個 スターター取付釘：2 本	取付金具：4 個 取付金具用ビス：10 本 スターター金具：2 個 スターター取付釘：4 本	10 本 / 1 箱
備考	・必ず幕板留め金具用接着剤「オートンアドハー1000R」を合わせてご使用ください。 ・留め金具は幕板1本あたり4個以上使用してください。	・必ず幕板留め金具用接着剤「オートンアドハー1000R」を合わせてご使用ください。 ・留め金具は化粧柱出隅1本あたり4個以上使用してください。	

幕板留め金具用接着剤

※幕板・化粧柱留め金具（RFAVMS）、化粧柱出隅留め金具（UFGOVMS）には、専用の接着剤オートンアドハー1000Rをお使いください。

■接着剤 オートンアドハー1000R



コード	CAR
呼称	接着剤オートンアドハー
梱包内容	1セット入 (320ml×2本)

※接着剤のご購入・お問い合わせは下記までお願いします。

フクビ化学工業株式会社
 本社/ 福井市三十八社町 33-66 ☎(0776)38-8013 〒918-8565

AT-WALL マンセル値 記号早見表

* マンセル値は、色相、明度/彩度で表現され、色の表現には便利な値です。色相とは、色味を示し、赤はR、黄色はY、緑はG、青はB、紫はPのようにして表示します。明度とは、色の明るさを示し、数値が10に近いほど明るい色、0に近いほど暗い色を表示します。彩度とは、色の鮮やかさを示し無彩色を彩度0として、数値が増えるほど鮮やかな色を表示します。

●エクセレントシール(VSLM5)

基本色	色記号	色名	マンセル値* (エクセレントシール)	
	A04	オボログレー	5.9Y	6.0/0.4
	AB	アンバーブラウン	9.1YR	4.7/0.8
	AGFE	アルボグレー	1.7Y	4.1/0.2
	AQW	アクアホワイト	2.7BG	8.8/0.3
	BEA	ヴェリエライトグレー	7.8GY	7.7/0.0
	BR	ブラウンII	8.4YR	2.7/0.9
	CLG	クールグレー	7.2GY	8.3/0.3
	CM	キャメル	1.1Y	5.8/2.9
	DCA	ディープチャコール	2.4Y	3.3/0.3
	DIV	デザートアイボリー	0.9Y	6.3/2.7
	DKU	カーサブルーD	5.9PB	3.6/1.7
	FLBA	フローナブラウン	0.4Y	4.7/2.0
	FSGA	フラットグレー	8.7Y	6.7/0.3
	GMT	ガンメタリック	4.1GY	4.5/0.2
	IGR	アイリスグリーン	0.1GY	3.7/0.8
	IVW	アイボリーホワイト	2.2Y	7.0/2.2
	IWT	アイスホワイト	2.5Y	7.3/0.7
	KSB	カーサブラック	8.0B	2.5/0.1
	KSF	カーサフォレスト	5.7GY	2.6/0.5
	KSW	カーサホワイト	5.2Y	8.6/0.9
	LB	レイアブラウン	8.8YR	4.4/1.3
	LCD	ライトシダー	10.0YR	6.3/5.5
	LPGS	ライトパールグレーS	0.2Y	6.1/1.1
	LSG	ライトソフトグレー	1.1Y	6.2/1.9
	MJA	ミルクビーージュA	1.5Y	7.0/2.3
	MPF	メープルオレンジF	6.5YR	5.0/4.8
	MTW	ミントホワイト	10.0Y	8.7/0.9
	NBKN	カーサネイビーN	3.2PB	2.8/1.0

基本色	色記号	色名	マンセル値* (エクセレントシール)	
	NLS	ネオLSグレー	0.2Y	5.7/1.8
	NWI	ナチュラルホワイトI	2.1Y	7.7/1.9
	PAWN	MSアクアホワイト	5.3BG	8.7/0.2
	PB	ペールブラック	9.5B	3.1/0.2
	PNEW	MSニュートラルホワイト	9.0Y	8.7/0.4
	PSG	パサラグレー	0.8Y	5.7/1.0
	RRE	ラスティレッド	1.2YR	3.3/3.1
	RSB	ローズダークブラウン	4.7YR	3.1/1.8
	RWH	リッチホワイト	2.4Y	8.7/1.3
	SBG	サンドベージュ	2.1Y	4.8/1.7
	SBK	スイートブラック	2.3YR	2.3/0.1
	SBN	スイートブラウン	8.4YR	3.2/1.1
	SBR	シェーナブラウン	6.3YR	4.1/2.6
	SEM	サンドセピア	9.4R	3.3/0.3
	SEW	サンイエロー	9.6YR	7.1/5.0
	SMN	スモーキーブラウン	2.1Y	3.0/0.5
	SOB	ソルベージュ	9.9YR	7.8/2.8
	SOF	サンオレンジII	7.5YR	6.2/6.1
	TEK	オールドチーク	6.2YR	3.3/1.6
	TGT	シャイニーグレー	1.7Y	5.2/0.7
	WMP	ウッディメープル	3.2YR	4.9/5.1
	WRF	ウッディレッドF	4.4YR	3.5/2.3
	XSN	SPナチュラルホワイト	3.0Y	7.8/1.2
	XSV	アイボリーホワイトII	1.8Y	6.8/1.6

●鋼板

基本色	色記号	色名	マンセル値* (鋼板)	
	AB2	アンバーブラウンII	9.4YR	5.1/0.8
	B	ブラック	4.8PB	2.9/0.2
	BN	ブラウン	1.1YR	3.4/0.3
	BN2	ブラウン	1.1YR	3.4/0.3
	BR	ブラウンII	3.2YR	3.1/0.7
	BT2	ブロンズティーII	0.1Y	5.1/1.7
	CFB	カフェブラウン	7.6YR	3.8/1.3
	CG2	チャコールグレーII	7.6Y	5.1/0.2
	CM2	キャメルII	0.3Y	6.2/2.8
	CSV	クラシックシルバーII	5.0Y	6.0/1.0
	CWL2	くわぞめII	1.2Y	6.9/2.9
	DCR	ディープチャコール	3.7Y	3.9/0.1
	GR	グレー	3.4GY	7.0/0.3
	IGR	アイリスグリーン	5.9GY	4.6/0.7
	KB	クールベージュ	4.2Y	7.0/1.0
	KSF2	カーサフォレストII	6.8GY	3.3/0.4
	KSF	カーサフォレスト	7.3GY	3.4/0.3
	KSW2	カーサホワイトII	4.0GY	8.7/0.5
	LAG	ライトアッシュグレー	5.0Y	6.5/0.8
	LDK2	ライトデザートクリームII	2.0Y	6.9/2.1
	LLG2	ライラックグレーII	7.2YR	5.2/1.4
	LSG	ライトソフトグレー	9.4YR	6.4/1.6
	MBE	マウワーベージュ	0.7Y	7.8/5.2
	MCA	モカブラウン	8.0YR	4.4/1.7
	MLV	スマートシルバー	0.2G	7.6/0.1
	MP	メープル	5.3YR	5.5/4.7
	NDB	ノルディックブルー	1.9PB	3.5/1.8
	NW	ナチュラルホワイト	3.5Y	8.1/1.4

●アルミ部材

基本色	色記号	色名	マンセル値* (鋼板)
	PB2	ペールブラックII	5.2PB 3.0/0.2
	PW	ピュアホワイト	5.28G 9.14/0.25
	RRE	ラスティレッド	8.5YR 3.7/2.9
	SOB	ソルベージュ	0.1Y 7.9/2.9
	SOR	スパニッシュオレンジ	6.2YR 6.3/3.6
	SRG	サンオレンジ	6.0YR 6.8/6.1
	W	ホワイト	1.3GY 8.5/1.0
	WB	ウォームベージュ	9.4YR 7.2/1.3
	WBR	ブラウンレッド	3.0YR 4.2/2.2
	WIN	ワイン	2.9YR 4.8/1.9
	WMP	ウッディメープル	5.5YR 5.1/3.6
	YGL2	よもぎII	6.3Y 6.8/2.0
	YL2	イエローII	1.4Y 6.9/3.8

基本色	色記号	色名	マンセル値* (アルミ)
	ATB	オータムブラウン	5.0YR 3.0/1.0
	B	ブラック	N1
	BZ	ブロンズ	5.0Y 4.5/4.0
	NSV	ナチュラルシルバー	N9
	SHG	シャイングレー	10.0YR 7.0/1.0
	W	ホワイト	7.5YR 9.0/1.0

■このページ記載のマンセル値は塗料及び鋼板、アルミ部材のマンセル値となります。景観法に基づく各地域の景観色彩ガイドライン等に使用する商品本体のマンセル値とは異なりますので、詳しくはホームページをご確認ください。

<https://www.asahitostem.co.jp/>

*この表は基本色を中心にまとめており、ツートンの場合は基本的にトップ色を表示しています。マルチトーン（多彩表現）については記載しておりません。

*色表示は印刷によるもので、実際の色とは異なる場合があります。表記の数値はあくまで参考値としてご利用ください。

関連商品

耐震間仕切りパネル

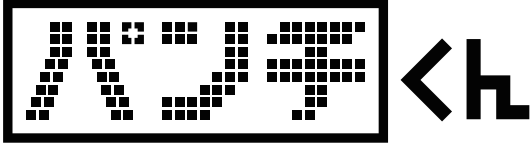

(一財)日本建築防災協会
 評価番号 DPA-住技-57-1 [特許取得済]



洒落たインテリア感覚で耐震リフォーム

- 筋交いや合板を使わずに耐震性がアップ
- 光や風を通す補強材で、明るく開放的な空間を実現
- 孔を利用して植物を飾ったり、家族の伝言ボード代わりに



光や風が通る
開放的な空間に!

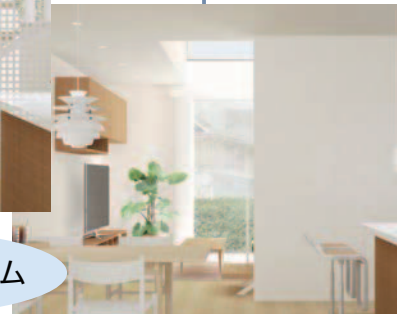

従来の耐震リフォーム

～たとえばこんなところにパンチくん!～

「パンチくん」を耐震補強目的で
 ご使用になる場合は、
 下記①かつ②の条件を満たした方が
 補強設計を行ってください。

- ① 建築士かつ、(一財)日本建築防災協会または都道府県、定期報告取り扱い地域法人、全国の建築士会、全国の建築士事務所協会が主催する「木造住宅の耐震診断と補強方法」講習会受講修了者。
- ② 旭トステム外装(株)が主催した耐震補強設計・施工技術説明会を受講された方、若しくはこれに準ずる技術指導を受けた方。



↑ 道路側が全面間口になっている建物の耐震補強に)
 ← 2部屋をつなげてLDKにする等の
 間取り変更リフォームに)

納まり・デザイン バリエーション

納まりタイプ

A. 真壁角管タイプ

角管・カバー部材
柱
パンチング
せん断補強金物

壁基準耐力
910モジュール **7.8kN/m**
950~985モジュール **7.6kN/m**

専用部材の角管に、パンチングを取り付けるタイプです。
税抜価格 **132,520円/セット** (910モジュール)
140,200円/セット (950~985モジュール)

B. 真壁木枠タイプ

木枠縦材
柱
パンチング
せん断補強金物

壁基準耐力
910モジュール **6.7kN/m**

施工者手配の木枠に、パンチングを取り付けるタイプです。
税抜価格 **79,880円/セット** (木枠除く)

C. 大壁タイプ

柱
パンチング
せん断補強金物

壁基準耐力
910モジュール **5.4kN/m**

柱に直接パンチングを取り付けるタイプです。
税抜価格 **82,180円/セット**

※壁基準耐力は、耐震改修補強設計の際に使用する壁強度の数値です。新築住宅の構造計算時に使用する「壁倍率」とは異なる数値です。

パンチング デザイン

カラー：ホワイト

※面材材質：スチール（厚さ1.6mm、パンチングメタル）

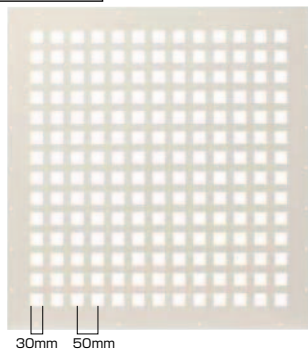

角孔格子デザイン(角孔30mm角、格子@50mm)

在庫なくなり次第、販売終了

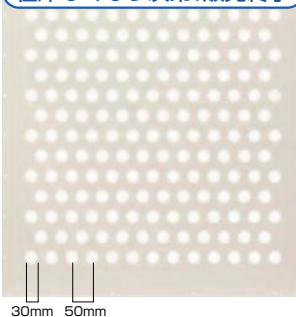

丸孔千鳥デザイン(丸孔30mmφ、千鳥@50mm)

性能値一覧

「パンチくん」の納まりタイプ別の耐震性能は下表の通りとなります。

「パンチくん」は（一財）日本建築防災協会の住宅等防災技術評価を取得しています（評価番号：DPA-住技-57-1）。

納まりタイプ	柱間モジュール mm	柱サイズ mm	壁基準耐力 kN/m	壁基準剛性 kN/rad/m	N 値計算用換算壁倍率 ^{※3}
A. 真壁角管タイプ	910	① 105以上135以下	7.8	1,010	4.0
		② 90以上105未満	7.5	940	3.8
	950~985	① 105以上135以下 ^{※1}	7.6	1,000	3.9
		② 90以上105未満 ^{※2}	7.3	930	3.7
B. 真壁木枠タイプ	910	① 105以上120以下	6.7	960	3.4
		② 90以上105未満	5.4	780	2.8
C. 大壁タイプ	910	① 105以上135以下	5.4	710	2.8
		② 90以上105未満	4.6	540	2.3

※1 柱間モジュールが950~961mmの場合は、柱サイズは120角以下としてください。カバー部材が取り付けできません。

※2 柱間モジュールが977~985mmの場合は、柱サイズは100角以上としてください。パンチング幅が足りず取り付けできません。

※3 N値計算用換算壁倍率は、壁基準耐力の数値を1.96で除したものです。

この紙面に掲載の価格はメーカー希望小売価格です。消費税・施工費用・運賃は含まれておりません。印刷物のため、実物の色柄と多少異なる場合がございます。

●パンチくんに関する商品相談は
サービスデスク

0570-001-117 (ナビダイヤル)
※市内通話料金のみご利用いただけます。

一部IP電話の場合は、旭トステム外装株式会社の本社・担当地域支店・営業所へお問い合わせください。
営業日/毎週月曜日~金曜日(祝祭日、年末年始、夏期休業日を除く)
営業時間/9:00~12:00, 13:00~17:00

関連商品

樹脂サイディング

WALL-J

過酷な気候条件のアメリカ・カナダで50年以上の歴史を持つ樹脂サイディング『WALL-J』

耐久性・経済性に優れた、日本の気候風土に最適な外装材です。

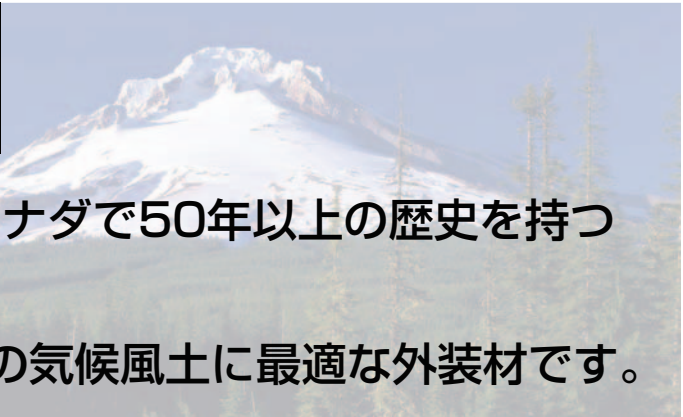

WALL-J の特長

軽量素材

板1枚当たり、約1.9kgと非常に軽量な外壁材です。リフォームの際に住宅にかかる負担を低減出来ます。

塩害※に強い

樹脂素材の為、潮風や波による塩害を受けにくい外壁材です。海岸に隣接する地域でも安心してお使いいただけます。
※外壁に塩分が付着する事により劣化(腐食・錆・剥がれ)などを引き起こす事を指します。同原因による汚れやシミは免責となります。

凍害に強い

樹脂素材で吸水しにくい為、寒いエリアでの凍害を起こしにくい外壁材です。積雪のある地域でも安心してお使いいただけます。

色褪せしにくい

北米の過酷な環境でも長く使われており、淡い色だけでなく、濃い色も色褪せしにくい外壁材です。

表面色の部分的な変色・褪色 **30**年保証

保証内容の詳細につきましては、最新版の当社 WALL-J 樹脂サイディングカタログをご参照ください。

部分張り替え可能

薄くて軽い外壁材ですが、18mmの窯業系サイディングと同じ耐衝撃性能があります。万が一、破損が起きた場合も、他のサイディングより簡単に1枚単位での張り替えが可能です。

カラーバリエーション

OREGON PRIDE

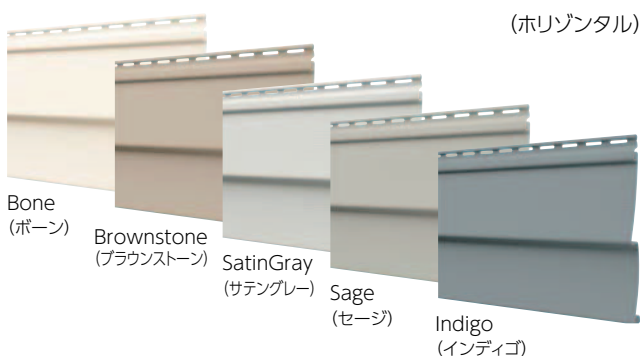
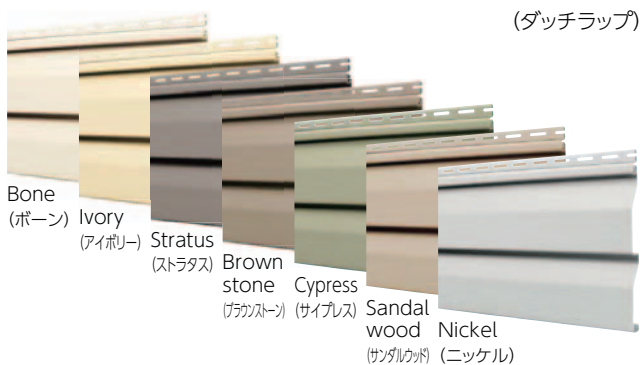

GRAND RIVER

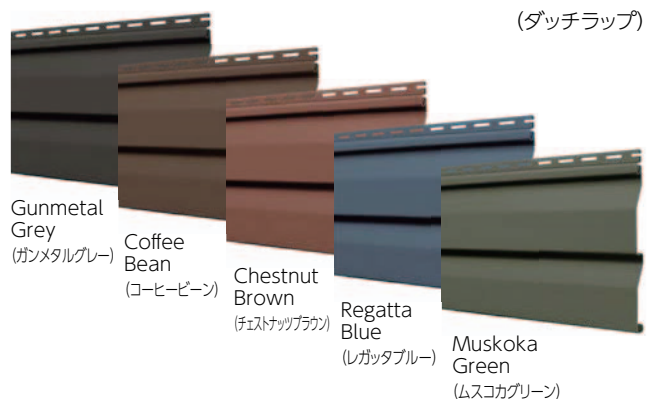



OREGONPRIDE®



ポーン

シンプルな平屋建てにポーンの全面張りで美しい外観を演出



After

Before

GRANDRIVER



ムスコカグリーン

落ち着いた雰囲気のムスコカグリーンに、フロストの役物が見事に調和しています。

※窓回りは金属役物

■ 施工可能エリア

全国

※但し

東京都

八丈町、青ヶ島村、小笠原村

鹿児島県

熊本郡(中種子町、南種子町、

屋久島町)、鹿児島郡(三島村、

十島村)、奄美市、大島郡

沖縄県全域

を除く



※ダッチラップ及び水平+サポート金具併用時のエリアマップとなります。詳細の施工可能エリアにつきましては、最新の樹脂サイディングWALL-Jカタログ及び当社HPをご確認ください。



『樹脂サイディング「WALL-J」の家が紡ぐ二つのストーリー』をご紹介します

掲載商品に関する商品相談はサービスデスクへ。

サービスデスク



0570-001-117 (ナビダイヤル)

※市内通話料金のみでご利用いただけます。

一部IP電話の場合は、旭システム外装株式会社

本社・担当地域支店・営業所へお問い合わせください。

営業日/毎週月曜日～金曜日(祝祭日、年末年始 夏期休業日を除く)

営業時間/9:00～12:00、13:00～17:00

※在庫、価格のお問い合わせは旭システム外装株式会社の担当地域支店・営業所へお願いします。

関連商品



NEW iN/OUT WALL

シンプルだけど、ノーマルじゃない。
 さりげない個性と、優れた機能性。
 それは窯業系サイディングという枠にはおさまらない、
 あたらしい外壁/内壁用建築素材「SHiZEN(シゼン)」。
 そのデザインとスペックで、
 建築にさらなる自由を。

OBORO

フラットベースの表面に施した、ふわっとおぼろげな色ムラ。
 シンプルなカラートーンの中にさりげない個性が息づいています。



オボロブラック



オボロチャコール



オボロネイビー



オボログレー

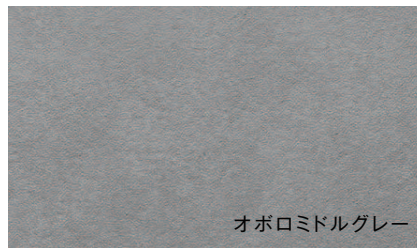

オボロミドルグレー

SAND

板の表面に砂をちりばめ、よりマットな
 質感を追求しました。陽の光をやわらかく
 映し、あたたかな印象を与えます。

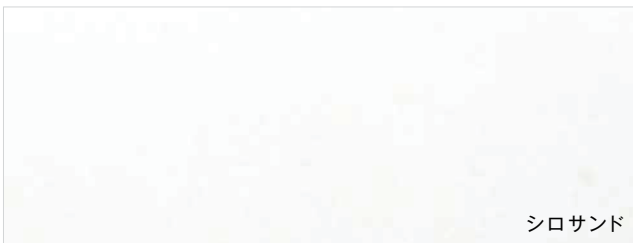

シロサンド

SOZi

「そのまま」が新しい、ありのままの質感。
 何も加えない、飾らない。
 窯業系サイディングをシンプルに、潔く。

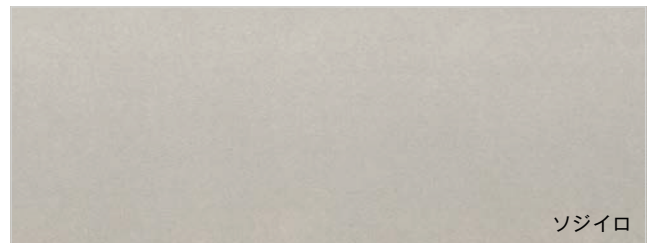

ソジイロ

EXAMPLE 施工例



OBORO

シーリングレスver.
オボロブラック
A1501



OBORO

シーリングレスver.
オボロチャコール
A1502



OBORO

シーリングレスver.
オボログレー
A1504



SOZi

シーリングレスver.
ソジロ
C1501



OBORO

シーリングレスver.
オボロチャコール
A1502



施工例はコチラ



SHiZENサイトはコチラ

掲載商品に関する商品相談はサービスデスクへ。

サービスデスク



0570-001-117 (ナビダイヤル)
※市内通話料金のみでご利用いただけます。

一部IP電話の場合は、旭トステム外装株式会社の
本社・担当地域支店・営業所へお問い合わせください。
営業日/毎週月曜日～金曜日(祝祭日、年末年始 夏期休業日を除く)
営業時間/9:00～12:00、13:00～17:00

※在庫、価格のお問い合わせは旭トステム外装株式会社の担当地域支店・営業所へお願いいたします。

関連商品

ファイバーグラスシングル屋根材

Ridgeway AR **リッジウェイ**



ファイバーグラスシングルは世界中で親しまれている大変ポピュラーな屋根材です。

粒状彩色石をランダムに塗布した微妙な色合いは、屋根に自然な風合いを与え、欧米風モダンデザイン住宅だけではなく、伝統的な日本住宅にも美しく調和します。

家の印象を大きく左右する屋根。街並みに似合う、そして住む人のテイストを好ましく醸し出す屋根をお考えなら、ぜひ「リッジウェイ」をご検討ください。「リッジウェイ」は優れたデザイン性はもちろん、軽く、強く、高い耐久性を実現した新しい屋根材です。

その高い耐久性は新しい屋根のスタンダードです。

「リッジウェイ」は2枚貼りあわせたラミネート仕様で強度も高く、芯材のグラスファイバーが製品のねじれ、膨れ、変形を防止。旭ファイバーグラスブランドが信頼と安心をお届けします。

標準カラー



デュアルブラック Dual Black



ハーバードスレート Harvard Slate



ヴィンテージグリーン Vintage Green



デュアルブラウン Dual Brown

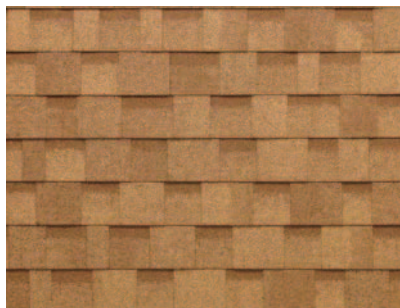

アーストーンシーダー Earthtone Cedar

FIBER • GLASS **Ridgeway AR**



美しい

リッジウェイ独特の2層構造とランダムな粒状彩色石のグラデーションカラーが、立体感ある陰影を演出し、個性豊かで深みのある表情を屋根に与えます。棟や谷部分が高質のシングル材で葺け、統一感のある仕上がりで高級感を醸し出します。

また、曲面になじみやすいリッジウェイは自由度の高い設計を可能にします。

強い

色が長もち

表面の石は陶器瓦のように焼き付け塗装がされ、新築の風合いを長く保ちます。

防火性

建築基準法が改正され仕様基準から性能基準に変わり、ファイバーグラスシングルでも飛び火試験により防火性能を証明でき、日本でも国際基準の製品が使える時代になりました。<屋根飛び火試験認定品/DR-2041(1)・(2)他> ※この認定番号はDR-1843-1などを包含しています。

防水性

リッジウェイは、アスファルト基材とガラス繊維の織りものとで構成されており、水分を含まず釘穴シール性にも優れています。また、吸水性のほとんどないリッジウェイは凍結融解試験結果でも優れたデータを実証しており、建物の気候帯を選ばず使用できます。

耐風性

標準仕様実験(風速38m/s)、強風仕様実験(風速46m/s)でも浮き剥がれの現象は起きず、高い耐風性能が実証されています。

※強風地域・場所では強風仕様での施工をお薦めしております。

耐衝撃性能

リッジウェイは柔らかく割れにくい素材ですので、踏み歩きや落下物等によって屋根材が割れるという心配は無用です。

また、弾性アスファルト基材が衝撃を吸収しますので、雨音の軽減にも有効です。

軽い

地震に強い軽量設計

リッジウェイの重量は瓦の約1/4、化粧スレートの約1/2と軽量のため、建物への負担が少なく耐震性に優れています。

地震被害の大きさと屋根の重さの関係はすでに多くの調査により、同じ建物、同じ大きさの地震の場合、軽い屋根ほどダメージを受けにくいことが証明されています。軽い屋根の場合、家屋の重心位置が下がり、建物自体のバランスが良くなるため大きな揺れにも持ちこたえ元の形状を保ちますが、従来の重い屋根瓦を使った建物は重心位置が高くなるため地震の揺れを増幅させ、より大きな被害となることがあります。リッジウェイは軽さはもちろん、割れ・剥がれによる地震時の落下の心配も低減します。

重さ比較

	屋根材 / m ²	一軒分(100m ²)
一般的な陶器瓦	約50kg	5.0t
化粧スレート	約20kg	2.0t
リッジウェイ	約12kg	1.2t

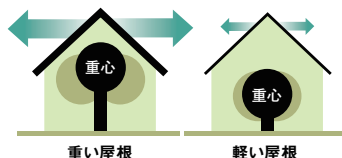

関連商品

ファイバーグラスシングル屋根材

Ridgeway AR リッジウェイ

リッジウェイ 専用部材

リッジウェイAR (本体)



米国で最も使われているスタンダードルーフ。非常に軽量で割れず、曲面部分にも使用できます。



本体形状寸法	幅349×長さ1,038mm
働き寸法	幅149×長さ1,038mm
入り数	16枚/梱包 (2.47㎡)
㎡当たり施工枚数	7枚 (坪当たり22枚)
税抜価格	18,720円/梱包

リッジウェイは以下の主要なシングル材の規格に準拠しています。
 ASTM D 3462 : 表面砕石ガラス繊維マットアスファルトシングル材の規格
 ASTM D 3018 : 防火ClassAを取得しているアスファルトシングル材の規格
 ASTM E 108 : 防火性能規格 ClassA該当

ヒップアンドリッジ (同質棟部材)



本品は、大棟・隅棟をリッジウェイ本体と同質素材で仕上げる専用部材です。統一感ある仕上がりは屋根全体に独自の雰囲気を出します。製品本体にミシン目が入っており、非常に早く施工する事ができます。



本体形状寸法	幅337×長さ305mm
働き寸法	幅143×長さ305mm
1シート寸法 (カット前)	幅337×長さ914mm (1シートから3枚取れます)
入り数	78枚/梱包 (26シート入り)
1梱包当たり置き長さ	11.1m
税抜価格	38,220円/梱包 (施工長さ当たり約3,443円/m)

リッジロール (換気部材)

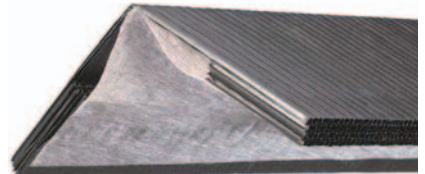

本品は、リッジウェイ専用の棟換気部材です。ロールタイプで簡単確実に施工でき、通風防水シートが雨水の浸入を防ぎます。ヒップアンドリッジと合わせて利用することでスマートな外観を演出します。また、棟全体に取り付けることにより小屋裏における温度、湿度を軽減させる事ができます。



寸法	幅286×長さ6,096m
長さ当たり換気面積	268.8cm ² /m
材質	高耐久プラスチック+透気防水シート
税抜価格	51,800円/梱包 (施工長さ当たり 約8,497円/m)

スターターシングル

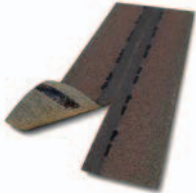

本体形状寸法	幅200×長さ1,038mm
1シート寸法 (カット前)	幅400×長さ1,038mm
入り数	36枚/梱包 (18シート入り)
1梱包当たり置き長さ	37.3m
税抜価格	22,140円/梱包 (施工長さ当たり約594円/m)

シングル釘

リッジウェイ用にご用意した専用釘です。25mmは本体の固定、50mmはヒップアンドリッジの固定に使用します。

寸法	シングル本体用釘 (HDリング25mm)	シングル棟用釘 (HDリング50mm)
入り数	約550本/箱	約330本/箱
使用量	4本/枚 (標準施工)	4本/枚 (標準施工)
正味量	1kg/箱	1kg/箱
税抜価格	1,830円/箱	1,830円/箱



接着剤

商品名	ウレタン系接着剤 RW2000カートリッジタイプ	ウレタン系接着剤 RW2000チューブタイプ
入り数	10本/箱	10本/箱
使用量	約2坪/本	約4.2坪/本
正味量	320ml/本	700ml/本
税抜価格	19,140円/箱	23,600円/箱



確実な施工のポイント

■セルフシーラントが機能するまでの間のめくれり対策として接着剤を併用してください。

■釘は釘打ちライン上に (釘頭がラインにかかるように) 留めてください。

※最も重なりが多くなる部分に釘打ちしないと、強風時に飛散する恐れがあります。



リッジウェイAR 表面

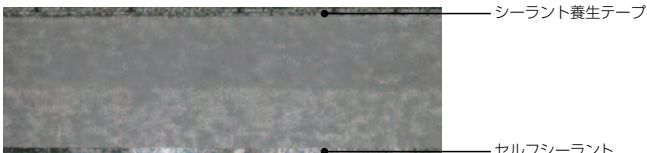

リッジウェイAR 裏面

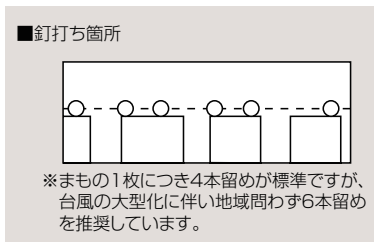
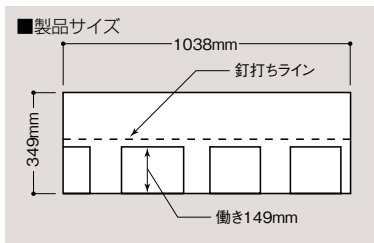

接着剤点づけ(仮止め)



本体を所定の位置に重ねて釘打ち

おすすめ工具（シングル・ルーフィング用釘打ち機）

釘打ち機本体



マックス株式会社製で、打ち込み深さ調整、二度打ち防止機能の他、完全丸形ドライバーを採用し、乾燥した堅い屋根下地や重ね葺きなどの積層部分にも抜群のパワーを発揮し、省力化、施工スピードアップに貢献します。

型番	CN-545R
本体寸法	高さ271×幅116×長さ350mm
重量	2.6kg
価格	オープン

ハードケース



品名	マックス社製ハードケース汎用タイプ
価格	オープン
*注意：CN-545R専用ケースではありませんのでサイズはピッタリではありません。	

専用釘

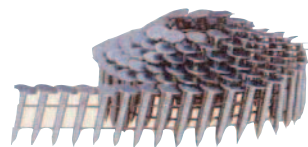

指定釘品名	主な用途	入り数	価格
27mmコイルネイル	新築本体用	125本×30巻/ケース	オープン
43mmコイルネイル	新築棟用 カバールーフ工法用	120本×30巻/ケース	オープン

リッジウェイはリフォームにも最適
カバールーフ工法

屋根のリフォームにはリッジウェイの軽量性、柔軟性を生かして既存屋根の上から葺き増す「カバールーフ工法」がおすすめです。

リッジウェイ カバールーフ工法 特徴

リーズナブルな費用

既存の屋根材が化粧スレートの場合、野地板が腐っていない等の諸条件を満たせばカバールーフが可能です。その場合、既存屋根材の撤去作業、廃材処理が不要になり工事価格をおさえられます。

工期が短く、引っ越し不要

カバールーフ工法ですので、屋根が無くなる事はありません。よって引っ越しの必要がありません。工事以外の付帯費用もリーズナブルです。

長持ちするから結果的におトク

屋根材の中には定期的に再塗装が必要なものがあります。リッジウェイは色褪せがほとんどないので再塗装の必要がなく、長い目でみればお得です。またメンテナンスとして重ね葺きや部分補修(差し替え)も可能です。

耐久性重視の信頼設計

小屋裏の換気を行うことにより、熱気や湿気を逃がすことが可能です。リッジウェイは換気部材にも対応。小屋裏換気を充分に行くと、夏場の暑さ、冬場の結露対策に有効となり、またより快適な小屋裏環境をつくり出すことが可能です。

*カバールーフ工法は既存の屋根材に重ね合わせるため荷重がプラスされます。構造計算上のご確認を必ずお取りください。
*下葺きの屋根材の凹凸が仕上がりに影響することがあります。

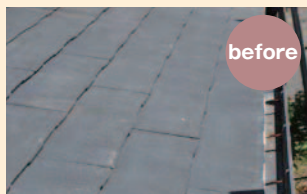

リフォーム工事風景



既存の屋根材は化粧スレートで、塗装を何回か繰り返しています。コケが所々に生えていました。



片面粘着式のルーフィング材を既存の化粧スレートの上から葺いていきます。



野地に届く長さの釘で本体をしっかりと固定します。



仕上げの同質棟部材や換気部材を取り付け、棟工事完成です。

●専用カタログ・サンプルのご請求は

サービスデスク

0570-001-117 (ナビダイヤル)

市内通話料金のみでご利用いただけます。
一部IP電話の場合は、旭トステム外装株式会社
本社・担当地域支店・営業所へお問い合わせください。
営業日/毎週月曜日～金曜日(祝祭日、年末年始 夏期休業日を除く)
営業時間/9:00～12:00、13:00～17:00

●設計、施工に関するお問い合わせは

旭ファイバーグラス株式会社カスタマーセンター

☎0120-99-6388

販売元

旭ファイバーグラス株式会社

関連商品

ガルバリウム鋼板屋根材

T・ルーフシリーズ

形状タイプ クラシックR／モダンN／ヴェルウッド

耐食性の高いガルバリウム鋼板の表面を
石粒で隙間なくコーティングした、
優れた耐久性と軽さ、美観を備えた最高級の屋根材です。



30年続く、安心の強さ、美しさ※



T・ルーフヴェルウッド：ブラウン



T・ルーフヴェルウッド：チャコール

塗り替え不要！
安心キレイ。



基材には耐食性に優れたガルバリウム鋼板を使用。30年間も塗り替え、葺き替え不要！丈夫で長持ちな屋根材です。

※保証には一定の条件があります。詳しくは株式会社LIXILのホームページまたは保証内容説明書でご確認ください。

強風に強い
インターロッキング
工法。



台風のような激しい風にも、屋根材の飛散や雨水の浸入防止に高い効果を発揮するインターロッキング工法で安心です。

屋根を軽くすれば、
地震に強くなる。

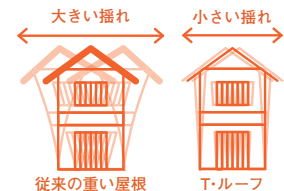

T・ルーフにすれば、瓦や化粧スレートよりも屋根が軽くなり、建物の重心が下がることで地震による揺れ幅が小さくなります。

断面構成図

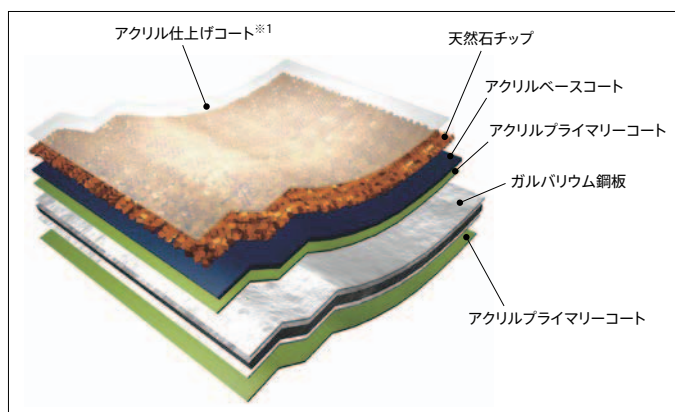

ガルバリウム鋼板*をプレス成型後にアクリルプライマーコート及びベースコートを塗布し、セラミックコーティングを施した天然石チップ**を付け、仕上げコートを行っています。加工によるクラックが無く、優れた耐久性を発揮します。

*ガルバリウム鋼板: 耐久性・耐食性に優れた55%アルミ亜鉛合金めっき鋼板で、亜鉛めっき鋼板の3~6倍の耐久性が期待できます。

※1 表面のアクリル仕上げコートは、運搬や施工時の保護のためのものです。時間経過とともに雨水などで流れ落ちます。

※2 工事完了後に雨樋やカーポットの屋根に石粒が落ちてくる場合があります。これは製造時に過剰についた石粒が雨や風によって流されたもので、本来の耐久性を損なうものではありません。

関連商品

ガルバリウム鋼板屋根材

T・ルーフシリーズ

形状タイプ クラシックR / モダンN / ヴェルウッド

カラーバリエーション

T・ルーフ クラシックR

瓦調デザインで重厚感ある仕上り



チャコール



ブラウン



グリーン

T・ルーフ モダンN

あらゆる住まいにマッチする、フラットでシンプルなデザイン



チャコール



ブラウン



グリーン

T・ルーフ ヴェルウッド

美しいカーブと木目のデザインにより、表情の異なる木肌をイメージ



チャコール

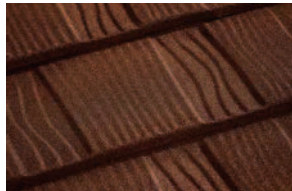

ブラウン

安心の保証

- ◎ 基材30年保証
- ◎ 美観10年保証

※屋根材の材料品質保証であり、工事保証ではありません。
 ※施工については専門工事業者様にご依頼ください。
 ※標準施工手順に従い施工をお願いします。

本体製品仕様

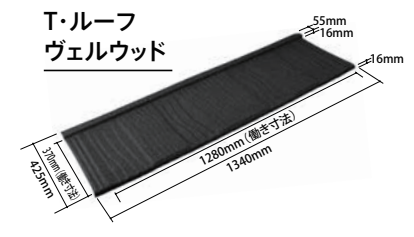
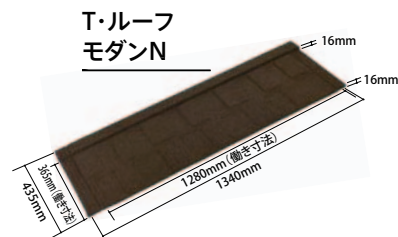
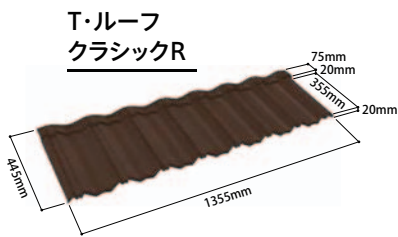





	T・ルーフ クラシックR	T・ルーフ モダンN	T・ルーフ ヴェルウッド
基材	ガルバリウム鋼板	ガルバリウム鋼板	ガルバリウム鋼板
鋼板厚さ	0.4 mm	0.4 mm	0.4 mm
働き寸法	355 mm × 1,280 mm	365 mm × 1,280 mm	370 mm × 1,280 mm
基準勾配	2.5 寸以上*	2 寸以上*	2.5 寸以上*
不燃認定番号	NM-0049	NM-4739	NM-0049
働き枚数	2.2 枚 / m ²	2.14 枚 / m ²	2.11 枚 / m ²
重量	約 6kg / m ² (約 21.1 kg / 坪)	約 6kg / m ² (約 19.8 kg / 坪)	約 6kg / m ² (約 20.2 kg / 坪)
本体価格	3,050 円 / 1 枚	2,650 円 / 1 枚	2,550 円 / 1 枚

寸法に関しては平均的な長さとしています。ロットによる公差が発生します。

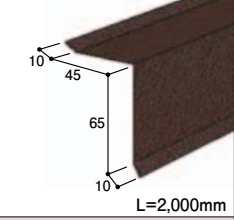
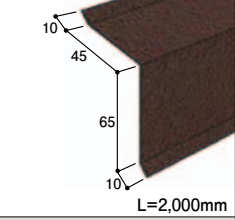
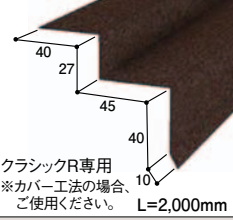
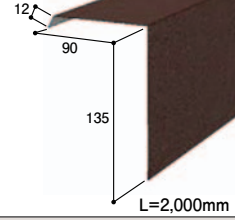
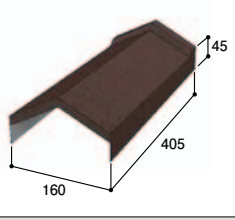
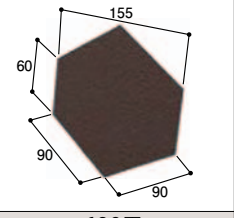
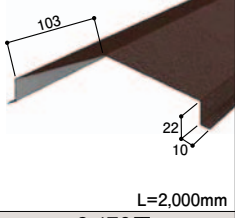
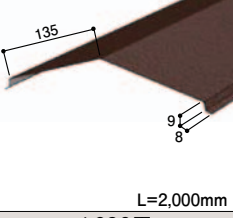
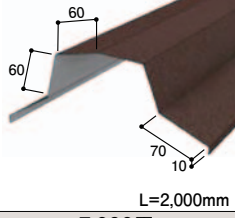
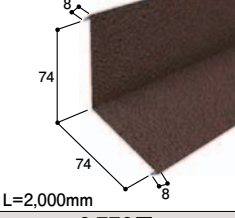
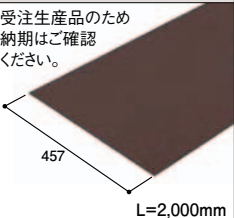
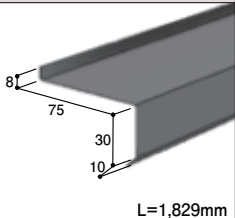
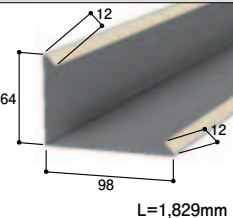
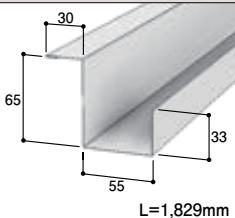
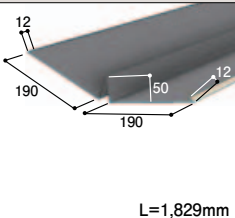
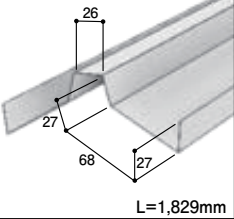
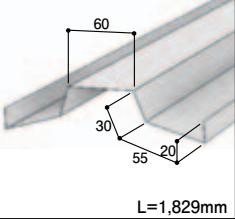
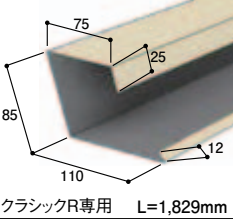
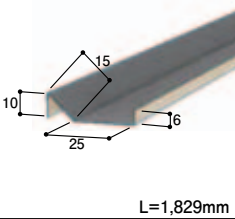
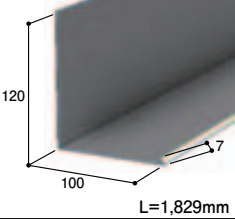
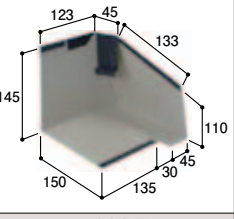
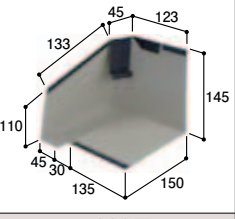
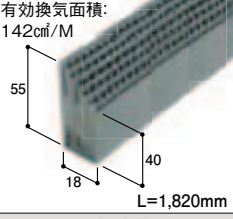
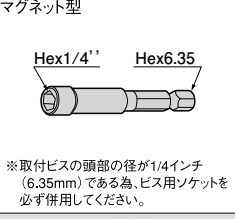
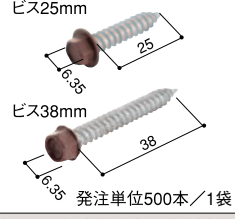
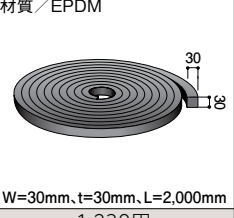
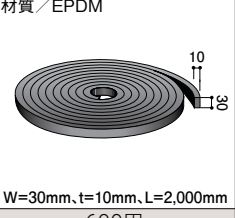
※積雪地では、雪降ろしの有無やスガ漏れの可能性も考慮し、勾配を決めてください。

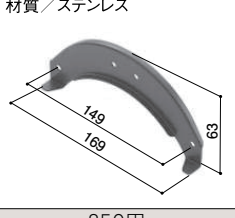
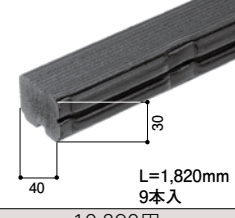
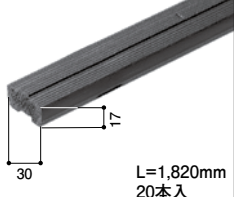
役物・副資材一覧

商品名	軒先用水切90	軒先用水切120	軒先改修用水切	通しケラバ包み / 片流れ用棟包み	角型ケラバ / 棟包み
形状			 クラシックR専用 ※カバー工法の場合、 ご使用ください。		
価格	2,470円	2,470円	2,980円	3,340円	1,110円
商品名	角型エンドキャップ	通し棟包み	棟換気カバー	角型ケラバ / 棟包み用棟換気カバー	壁用雨押え
形状					
価格	690円	3,470円	4,230円	7,280円	2,770円
商品名	平板	ケラバ用水切	ケラバスペーサー用水切	ケラバスペーサー	谷用水切
形状	 受注生産品のため 納期はご確認 ください。				
価格	4,990円	2,640円	4,470円	2,750円	6,470円
商品名	棟用水切	通し棟用水切	隅棟用水切M	通し吊り子	壁用水切
形状					
価格	2,450円	3,040円	5,900円	1,200円	5,000円
商品名	壁止まりR	壁止まりL	棟換気	ビス用ソケット	取付ビス
形状			 有効換気面積: 1.42㎡/M	 マグネット型 Hex1/4' Hex6.35	 ビス25mm ビス38mm ※取付ビスの頭部の径が1/4インチ (6.35mm)である為、ビス用ソケットを 必ず併用してください。
価格	5,000円	5,000円	5,050円	1,520円	25mm:7,240円 38mm:8,320円
商品名	シールテープ	シールテープ10	補修キット	雪止金具	樹脂製瓦棧木
形状	材質 / EPDM  W=30mm, t=30mm, L=2,000mm	材質 / EPDM  W=30mm, t=10mm, L=2,000mm	 アクリル樹脂 ストーンチップ 刷毛	材質 / ステンレス  149 169 63	 L=1,820mm 9本入
価格	1,230円	600円	1,900円	850円	10,890円
商品名	樹脂製瓦棧木	掲載価格には、消費税、その他材料費、組立代、取付費、運賃等は含まれておりません。 詳細につきましては、最新版の株式会社LIXIL「T・ループ」カタログをご参照ください。			
形状	 L=1,820mm 20本入	<p>●専用カタログ・サンプルのご請求は サービスデスク  0570-001-117 (ナビダイヤル) ナビダイヤル市内通話料金のみでご利用いただけます。 一部IP電話の場合は、旭システム外装株式会社 本社・担当地域支店・営業所へお問い合わせください。 営業日 / 毎週月曜日～金曜日(祝祭日、年末年始 夏期休業日を除く) 営業時間 / 9:00～12:00、13:00～17:00</p> <p>●設計、施工に関するお問い合わせは 株式会社LIXIL 屋根相談窓口  0120-185-460 販売元 株式会社LIXIL</p>			
価格	11,000円				

Technical

Note

信頼のブランドを支える テクノロジー

優れた耐候性や耐火性を備え、美しい外観をいつまでも保ち続ける外壁。
耐久性や快適性をはじめ、住まいに求められるさまざまな要件をフルに満たし、
住む人に快適さと安心をお届けする理想のサイディング。
それが旭トステム外装のAT-WALLです。
自然環境に強く、人にやさしく、地球にやさしい信頼のブランド。
多くの建主様にご満足いただいている高性能・高機能の数々とそれを支える
先進の技術をご紹介します。

■AT-WALLの環境対応
リサイクルシステム P.320
環境に貢献する商品
づくりをめざして・P.321

■AT-WALLの性能と技術

安全性 P.315
(無石綿外装建材)
断熱性 P.315
遮音性 P.315
防火性 P.315
耐震性 P.315
耐風圧性 P.315
防湿性 P.316
耐候性 P.318
安定性 P.318
耐凍害性 P.318
耐震性 P.318
(比重比較)
品確法 P.319
性能規格 P.320

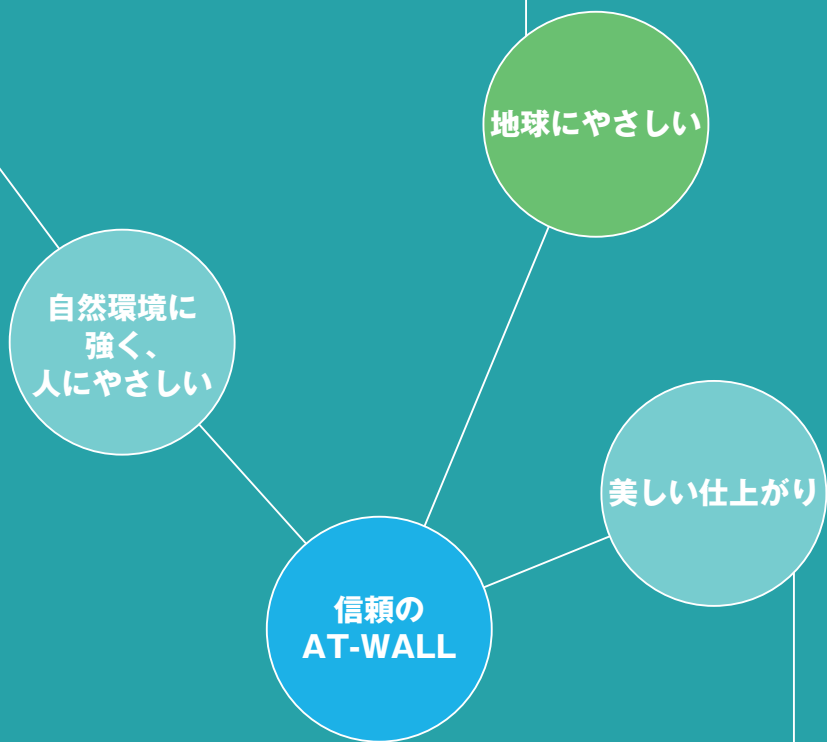

■工法について
施工関連部材
P.236～P.269
をご参照ください。

AT-WALLの性能と技術

安全性 / 断熱性 / 遮音性 / 防火性 / 耐震性 / 耐風圧性

安全性 人体に無害な 無石綿外装建材

旭トステム外装「AT-WALL」は、補強繊維に人体に有害とされる石綿は使わず、独自の技術による素材を採用しています。健康に影響を及ぼすことのない安全な建材として、建物に住む人はもちろん、ご近所、工事関係者の方々にも安心してご利用いただけます。

断熱性 熱伝導率

■ 旭トステム外装「AT-WALL」及び他の材料の熱伝導率比較

	kcal/mh°C	W/m・K*
AT-WALL	0.19~0.21 (1)	0.22~0.25 (1)
アルミニウム	180 (2)	209.30 (2)
モルタル	1.10 (2)	1.28 (2)
コンクリート	0.95 (2)	1.10 (2)
ALC	0.13 (2)	0.15 (2)
石こう板	0.12 (2)	0.14 (2)

(1) 旭トステム外装「AT-WALL」は弊社による測定値。
(2) 日本建築学会編「建築設計資料集 環境1」による。
*1kcal=4.18605kJ計算による。小数点以下3桁を四捨五入しています。

遮音性 音響透過損失

「AT-WALL」単体の音響透過損失は下表のとおりです。

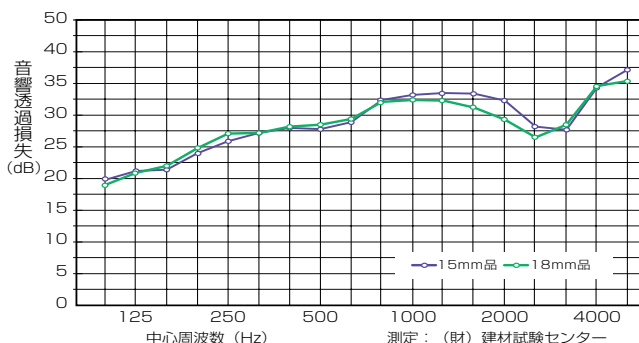

防火性 国土交通大臣認定

旭トステム外装「AT-WALL」は、国土交通大臣認定の不燃材料・準不燃材料です。構造体としては、防火構造、および準耐火構造の認定を受けています。燃えにくいだけでなく、煙や有毒ガスの発生もありませんから、住宅用外装材として、安全性に優れています。

◆旭トステム外装ホームページより、各種認定書等のダウンロードができます。

→www.asahitostem.co.jp

■ 旭トステム外装「AT-WALL」の防火性能

性能区分	耐火時間等級	分類	認定・指定番号
不燃材料	—	(1)*	NM-3294-1
		(2)*	NM-1799
		(3)*	NM-2204
		(3)*	NM-2607
		(4)*	NM-3744
		(5)*	NM-4282(1)
準不燃材料	—	(6)*	QM-0668
防火構造	等級2	木造下地(耐力)	PC030BE-9201
		不燃下地(耐力)	PC030BE-9202
30分準耐火構造	等級2	軒裏	QF030RS-0190
45分準耐火構造	等級3	外壁(耐力)	QF045BE-9226
		間仕切り壁(耐力)	QF045BP-9070
		柱(耐力)	QF045CN-9032
		軒裏	QF045RS-9122
1時間準耐火構造	等級4	外壁(耐力)	QF060BE-9225
		間仕切り壁(耐力)	QF060BP-9069
		柱(耐力)	QF060CN-9031
		軒裏	QF060RS-9121
1時間耐火構造	等級4	非耐力 断熱材なし	FP060NE-0252(1)
		非耐力 断熱材あり	FP060NE-0252(2)

※弊社製品の不燃下地への施工は、必ず厚さ15mm以上の商品を金具留め施工にてお使いください。
※個別の不燃材料・準不燃材料認定番号に該当する一般名称は以下の通りです。
(1)* 両面アクリル樹脂系塗装/ハルプ混入セメント板
(2)* 両面合成樹脂塗装/繊維混入セメント押出成形板
(3)* 合成樹脂塗装/有機質系繊維混入セメントけい酸カルシウム板
(4)* 合成樹脂塗装/ハルプ繊維混入セメントけい酸カルシウム板
(5)* 合成樹脂塗装/ハルプ・ポリプロピレン繊維混入けい酸カルシウム板
(6)* アクリル樹脂系塗装/繊維補強セメントけい酸カルシウム板
※上記の等級は「住宅品質確保促進法」性能表示項目「火災時安全に関すること」の延焼のおそれのある部分の耐火時間等級に相当します。
※AT-WALLの防火・準耐火認定番号は、充填断熱工法(柱・間柱間の中空部に断熱材を充填する工法)において、グラスウールやロックウールを使用した場合の壁構成に適合しています。そのため、外張り断熱工法には使用できません。
※外張り断熱工法においては、要求される防火・準耐火認定に適合した断熱材を使用してください。外張り断熱工法の認定番号およびその認定内容の詳細については、各断熱材メーカー又は団体にご確認願います。

耐震性 耐震性能

窯業系サイディングを使用した外壁構造は、標準工法で施工した場合、層間変形角1/120に追従することができます。

耐風圧性 耐風圧性能

窯業系サイディングは(施工適用範囲の高さ13m以下に使用した場合)標準工法で施工した場合、建築基準法に規定されている設計風圧力に対し、耐風圧性能を有しています。

※沖縄等の一部地域を除く。

◆耐震性、耐風圧性の詳細については、日本窯業外装材協会(NYG)のホームページをご覧ください。

→www.nyg.gr.jp

AT-WALLの性能と技術

防湿性

防湿性 通気構法の採用

現代の住まいは、高気密・高断熱の普及に伴い、壁体内の結露の発生による柱・間柱等の構造体の腐朽、断熱材の性能低下等の弊害がおきやすい状況になっています。通気構法は壁体内の湿気を放出することによって建物の耐久性と快適性を向上させる防湿工法です。AT-WALLは発売当初から通気構法を標準工法に採用、快適な空間を実現しています。

通気構法の働き

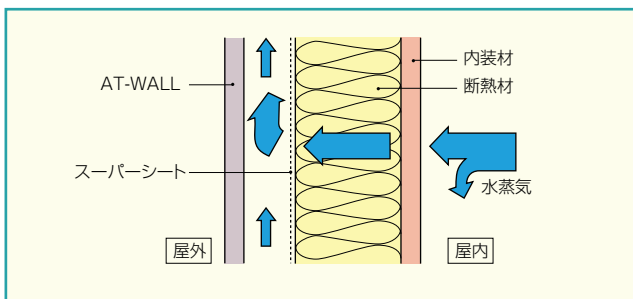

湿気は雨粒の約250万分の1という小さな粒子です。そのため、室内の湿気は内装材を通して壁の中に浸入してきます。壁が密閉状態の場合、湿気に逃げ場がなく、外壁材の裏側で結露が発生することがあります。スーパーシートを使用し通気構法とすることにより、室内から浸入した湿気を速やかに屋外に放出させ、内部結露を抑制します。

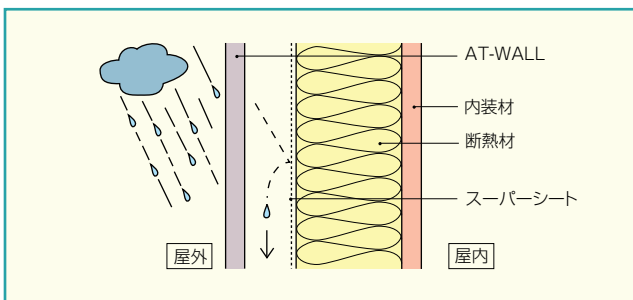

旭トステム外装[AT-WALL]などの窯業系サイディングは、接合部等からサイディング材の裏面側に雨水が浸入することがあります。通気構法を採用することにより浸入した雨水を速やかに排水することができます。また、スーパーシートにより室内への雨水の浸入を抑えることができます。

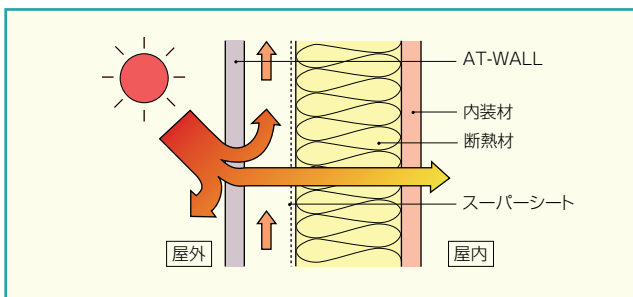

通気層の通風によって、日射などに対して遮熱の働きがあります。

通気構法の効果

内部結露の抑制

建物の耐久性の向上

壁体内での結露・雨漏りを抑制し腐朽菌・シロアリ・錆から建物を守ります。

雨漏りの抑制

断熱性能の維持

水を含むと性能が低下する断熱材に、水を近づけません。

遮熱性の向上

外壁材の保護

外壁材(AT-WALL)への水の吸収を抑えます。

日射の遮熱による快適性

遮熱の効果で快適さをもたらす、また、冷房費の低減が期待できます。

温度差による通気の流れ

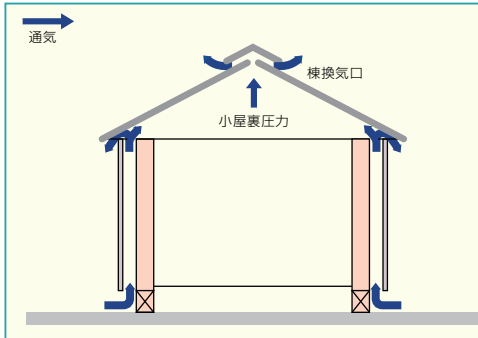

風圧による通気の流れ

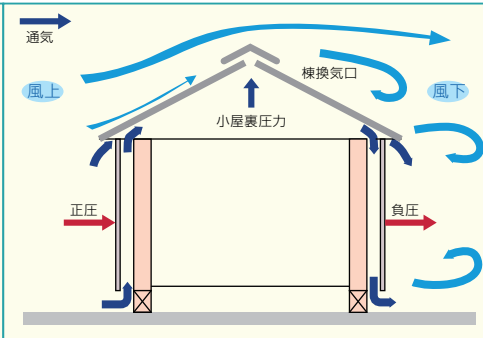

旭トステム外装 [AT-WALL] の通気構法

● 胴縁による通気構法

厚さ18mm以上(胴縁の材質によっては15mm以上)の胴縁で通気層を確保する構法です。

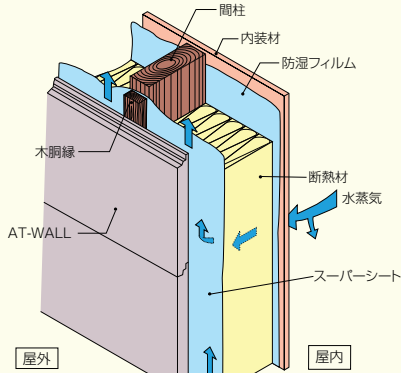

● 通気用留め金具による通気構法

専用の通気留め金具を用いることで通気層を確保する構法です。

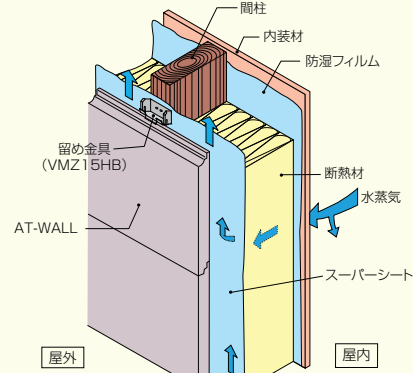

通気構法に合わせた
 専用水切り・見切り

— — — — — 空気の流れ

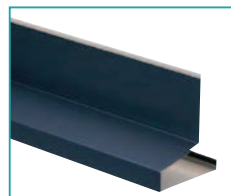

オーバーハング水切り
 URV50 (P.273参照)

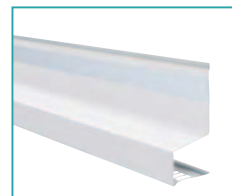

通気基礎水切り
 URTT43/URTT53
 (P.273参照)

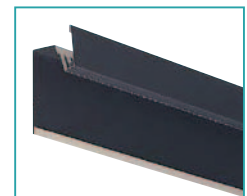

通気軒天見切り
 URNT3 (P.276参照)

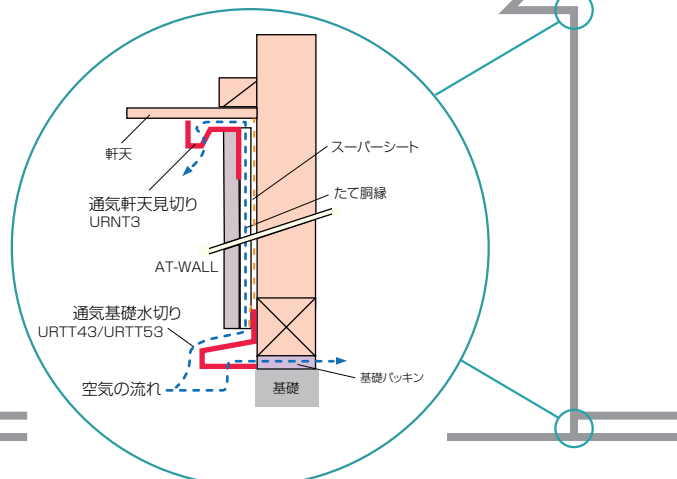
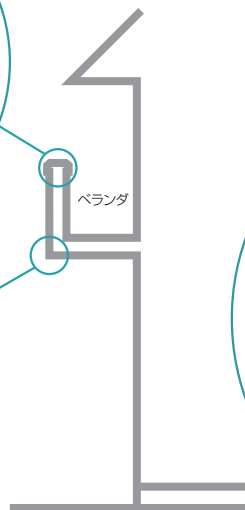
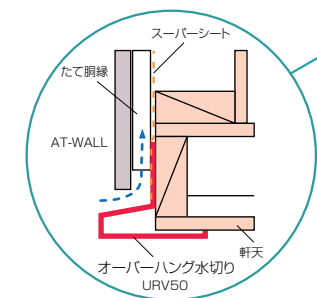
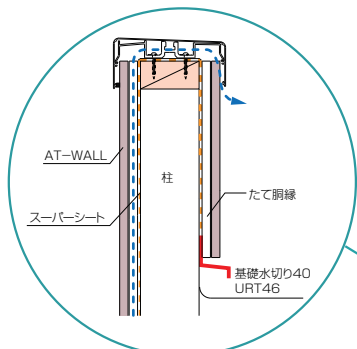

AT-WALLの性能と技術

耐候性／安定性／耐凍害性／耐震性

耐候性

塗膜の変色・褪色30年・20年・15年保証の超耐候性塗装

＜塗膜の変色・褪色30年保証・20年保証・15年保証＞を実施した「AT-WALLの優れた耐候性。独自性と新規性を兼ね備えた塗料塗装技術をここでは紹介します。

セルフフッ素コート



セルルフッ素コート EXE30	塗膜の変色・褪色 30年保証 (-P.83)
セルルフッ素コート EXE	塗膜の変色・褪色 20年保証 (-P.83)
セルルフッ素コート Archi	塗膜の変色・褪色 20年保証 (-P.83)
セルルフッ素コート plus	塗膜の変色・褪色 15年保証 (-P.83)
セルルフッ素コート MATERIA	塗膜の変色・褪色 15年保証 (-P.83)

横浜ランドマークタワーや明石大橋などで実績のある超耐候性塗料用フッ素樹脂「ルミフロン」をベースに、紫外線(UV)吸収剤や光酸化反応防止剤等を配合した水系の塗料を使用しています。「ルミフロン」は分子間の結びつきが理想的な交互構造(FEVE型)となっており、他のフッ素樹脂と比べても紫外線に対する耐候性が格段に優れています。更に防汚性(セルフクリーニング)機能をもたせた多機能塗装です。

(セルルフッ素コート・EXE30は、AT-WALL 18VZ。セルルフッ素コート・EXEは、AT-WALL 15EN、15E、15EFシリーズに採用。セルルフッ素コート・Archiは、AT-WALL Archiシリーズに採用。セルルフッ素コート・PLUSは、15PZ、15PN、15P、15PFシリーズに採用。セルルフッ素コート・MATERIAはMATERIA軒天ボードシリーズに採用。)

安定性

オートクレーブ養生で安定品質

オートクレーブ養生

旭トステム外装[AT-WALL]は、オートクレーブ養生により、安定した品質の製品をお届けします。寸法安定性の高いオートクレーブ商品は施工面でも大きなメリットを生み出し、耐久性も大幅に向上させます。

該当商品は、商品紹介ページの商品名横の欄に

オートクレーブ養生 マークで表示してあります。

耐凍害性

寒冷地にも適合する単層構造

積層法で造られた外壁の場合、層と層の間に入り込んだ水滴が昼夜の寒暖差などによって凍結・融解を繰り返し、層間剥離を引き起こすことがあります。「AT-WALL」は単層構造のため、こうしたトラブルが大幅に回避され、寒冷地*でも安心してご利用いただけます。

*各商品の適用地域区分については各商品ページ及び巻末「AT-WALL 適用地域区分」をご参照ください。

■ 旭トステム外装 [AT-WALL] の凍結融解試験

旭トステム外装 [AT-WALL]

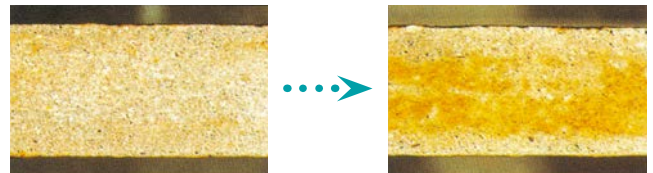

試験前

80サイクル繰り返し試験後

積層法で造られた一般の外装材の一例

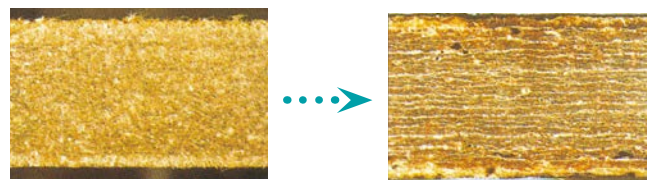

試験前

30サイクル繰り返し試験後

※試験方法は+4.4°C1時間、-17.8°C3時間を1サイクルとして繰り返す方法です。

耐震性

モルタルの1/2の重量で 躯体への負担を軽減

外装材の重量は、地震の際に柱や梁にかかる負荷にもなります。旭トステム外装の「AT-WALL」の比重は、同等の防火性能を持つモルタル外壁に比べ、約1/2。柱や梁への負担が小さくて済みます。

■ 旭トステム外装 [AT-WALL] 及び他の材料の比重比較

材料名	比重
旭トステム外装 [AT-WALL]	0.9~1.1
アルミニウム	2.70
鉄板	7.86
モルタル	2.00
コンクリート	2.22
石綿スレート	1.50
京壁	1.30
ALC	0.60
合板	0.55
せっこう板	0.71~1.11

日本建築学会編「建築設計資料集 環境1」による。

旭トステム外装 [AT-WALL] は弊社による測定値。

AT-WALLの性能と技術

住宅性能表示制度／性能規格

品確法 住宅性能表示制度が 安心をサポート

住宅性能表示制度は、構造や工法、地震や火災時の安全性などの住宅の基本性能について、第三者機関が一定の基準に沿って評価を行い、結果を表示する制度です。この制度を活用することによって、住宅取得者は住宅の性能を客観的に知ることができます。第三者機関に評価を依頼するかどうかは、住宅取得者、住宅生産者、販売者などの任意の選択になります。

第三者機関による評価

客観的な評価を実施する第三者機関が「指定住宅性能評価機関」として指定されています。

指定住宅性能評価機関では、まず、設計の段階で図面を検討し、「日本住宅性能表示基準」という共通基準に基づいて「設計住宅性能評価」を行います。次に、その設計内容どおりに住宅を施工されているかを現場に出向いて確認する「建設住宅性能評価」を行います。その結果を「住宅性能評価書」として交付します。建設住宅性能評価を交付された住宅について、万一、紛争トラブルが発生しても指定住宅紛争処理機関に紛争処理を申請することができます。

- ・設計住宅性能評価書
設計図書の段階の評価をまとめたもの
- ・建設住宅性能評価書
施工段階と完成段階の検査を経た評価結果をまとめたもの

●住宅性能表示制度による性能評価の流れ

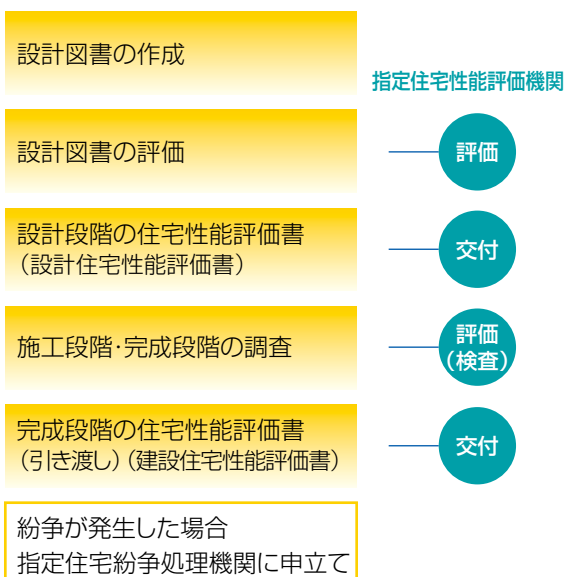

性能表示項目

住宅性能の表示項目は下図の9分野となります。AT-WALLは火災時の安全性の評価対象となります。

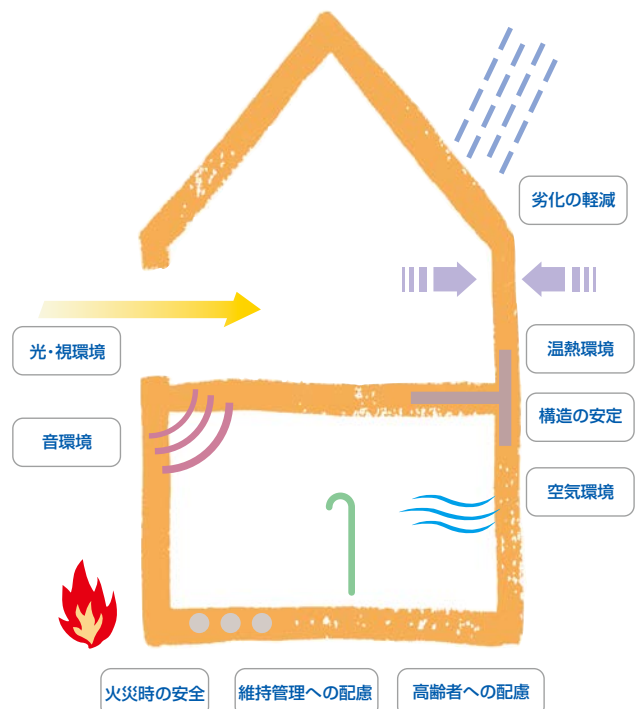

■ 火災時の安全 (耐火等級) と対応商品

等級	シリーズ	商品
4等級	ガーディナルシリーズ (Smart)	18VZシリーズ 15PZシリーズ ～全商品
	AT-WALL 15シリーズ	15ENシリーズ、15Eシリーズ、 15EFシリーズ、 15PNシリーズ 15Pシリーズ、15PFシリーズ ～全商品
	AT-WALL Archiシリーズ	15Fシリーズ ～全商品
	AT-WALL Archiシリーズ	Archiシリーズ ～全商品
3等級	AT-WALL 14シリーズ	14RWシリーズ 14FWシリーズ ワイド・ニューコタタキ14NC、 ワイド・フラット14 (SWA14)、 ワイド・新大壁14 ～全商品
	AT-WALL 塗り壁シリーズ	塗り壁14
	MATERIA軒天ボードシリーズ	Planer Wood nokiten
2等級	軒天ボード	軒天用ワイド (WNK236W) 軒天用有孔板 (WNK236UW)

※注意：耐火等級を確保するには、外壁の施工法、内装材、断熱材それぞれの仕様が決まっておりますので各々の内容に当たってください。

AT-WALLの環境対応

性能規格

確かな性能

AT-WALLは窯業系サイディングのJIS (A5422) に規定されている下記の性能規格に準拠して製造されております。
※一部商品はJIS規格品ではありません。

■ AT-WALL規格の概要

性能規格

性能項目	性能規格値
含水率	20%以下
曲げ破壊荷重	(厚さ14・15・16mm) 785N以上
	(厚さ18mm) 900N以上
耐衝撃性	(厚さ14・15・16mm) (W _a -500おもり140cm) 貫通亀裂がない
	(厚さ18mm) (W _a -500おもり170cm) 貫通亀裂がない
吸水による反り	2mm以下
透水性	減水高さ10mm以下
塗膜の密着性	剥離面積5%以下
耐候性	(1000時間照射) 剥離、はがれ面積2%以下、色差6未満
	(気中凍結水中融解200サイクル)
耐凍結融解性	表面剥離2%以下、著しい層間剥離なし、厚さ変化率10%以下
難燃性 又は発熱性	難燃2級以上
	発熱性2級以上

[参考]

■ AT-WALL生産ラインの例

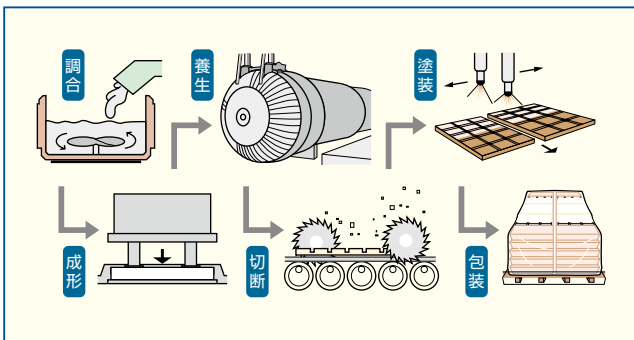

環境性

環境保全に配慮した原材料、包装材料とリサイクルシステム

旭トステム外装の「AT-WALL」は、自然界からの素材を原材料とし、補強繊維に人体に有害といわれる石綿を使用しない、安全、安心な外装材。さらに、水系塗料など自然環境に配慮した原材料の採用、残材を再生原料として利用するリサイクルシステムの推進、産業廃棄物の削減などの取り組みを通じ、環境に貢献できる製品づくりを推進しています。

環境性

産業廃棄物の大幅な削減

環境対応詰め替えシーリング材

耐久性、耐候性、耐熱性、耐寒性に優れた旭トステム外装 [AT-WALL] シーリング材詰め替えパック。
フィルムパックにすることにより、産業廃棄物の量が約1/10になります。また、高性能アルミラミネートフィルムを使用することで貯蔵の安定性をさらに高めています。

産業廃棄物量の比較 (イメージ)

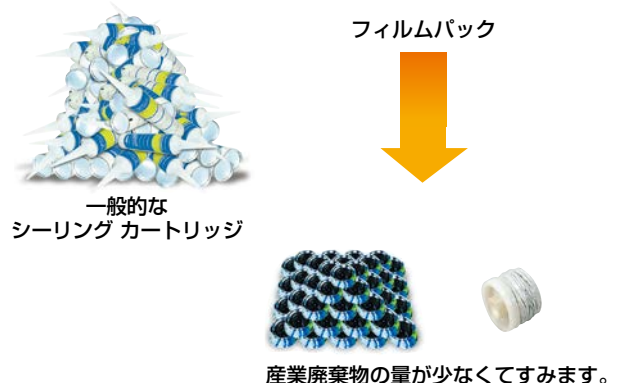

環境に配慮した塗料 水系塗料採用の推進

水系塗料は、溶剤系塗料にくらべ安全で環境への負担を最小限に抑えます。

溶剤系の塗料が多い中、旭トステム外装では、常に人と環境を考え、主力工場の鹿島工場ではすでに100%水系塗料に切り替わっています。また、その他の工場でも一部の特殊品を除き、全て水系塗料です。

AT-WALLの包装材料簡素化

[AT-WALL] 本体の包装仕様を抜本的に見直し、環境に配慮した新しい梱包仕様に切り替えています。施工現場でゴミになる包装資材を大幅に削減します。(一部対象外の品種もあります)

■ 梱包仕様の概要

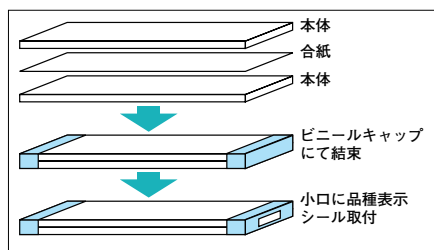

- 紙キャップや副え木、PPバンドをなくし、スリムなビニールキャップを採用しました。
- ビニールキャップには燃やしてもダイオキシンなどが出ない、環境にやさしい素材を採用しています。

■ 個別梱包



■ 全体梱包



■ 現場でのごみの量が激減します。
 (従来に比べて約半分になります)



従来品の梱包資材 (1パレット分)

現行品の梱包資材 (1パレット分)

環境性

工場から現場からの残材の リサイクル

「産業廃棄物広域認定制度」の認定取得

旭トステム外装では環境省から「産業廃棄物広域認定制度」の認定を取得し(認定番号・第72号) リサイクルに積極的に取り組んでいます。

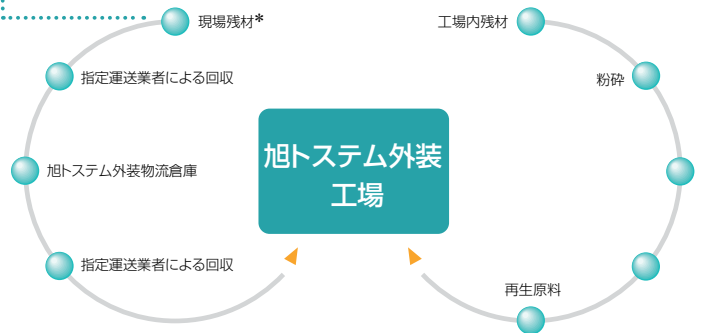

*販売店様、工事店様へ

現場残材の回収は地域限定で開始しております。詳細につきましては最寄りの弊社支店、営業所までお問い合わせください。

環境に貢献する商品づくりをめざして

旭トステム外装では、循環型社会の構築をめざした商品づくりに取り組んでいます。その貢献度に対して、独自の評価基準を設け、貢献が認められる商品を旭トステム外装の「エコ推奨品」に選定し、対象商品にはエコラベルを表示しています。



eco 環境貢献型商品づくりの考え方

環境にやさしい資材、原料を積極的に取り入れるとともに、ロングライフ商品の開発を積極的に行い、地球環境への負荷を低減した商品づくりを行っていきます。

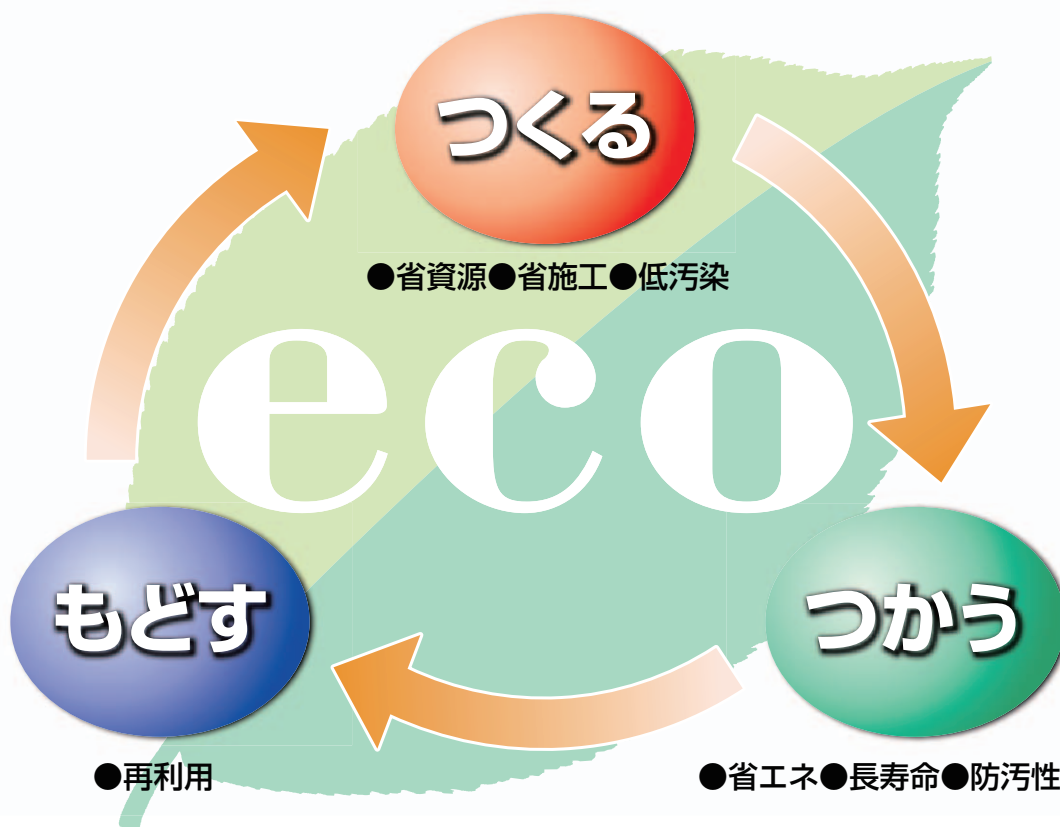

eco 環境に貢献する商品づくり

旭トステム外装では、商品企画段階から商品化までの開発過程において、3つのポイントで環境に貢献する商品づくりをしています。

開発ステップ

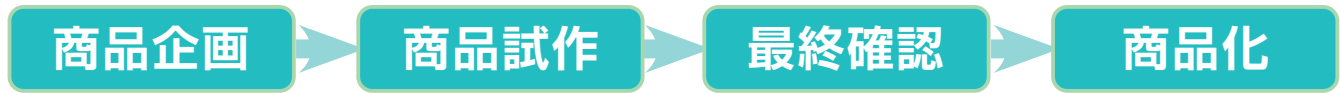

貢献の3ポイント

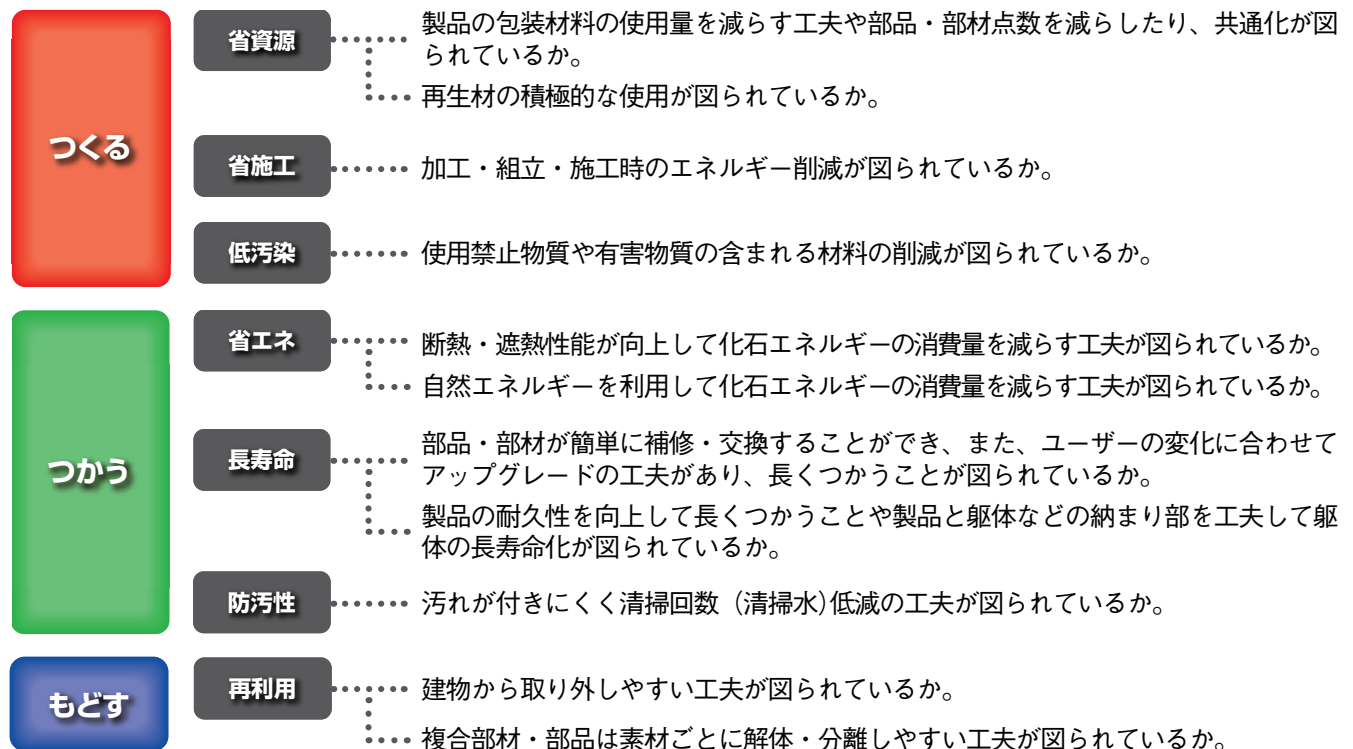

eco エコラベル(エコ推奨品)の表示

環境に貢献する商品づくりの結果、独自に設定している基準を上まわった商品を「エコ推奨品」に選定し、エコラベルを表示しています。

表示例



商品評価ポイント

環境に貢献するポイントをわかりやすく説明した言葉で記載しています。

eco AT-WALLの「エコ推奨品」ラインナップ

シリーズ名	ラベル表示項目
ガーディナル	AT-WALL18VZ 省施工/長寿命/防汚性
	AT-WALL15PZ 省施工/長寿命/防汚性
AT-WALL15	AT-WALL15EN 長寿命/防汚性
	AT-WALL15E 長寿命/防汚性
	AT-WALL15EF 長寿命/防汚性
	AT-WALL15PN 長寿命/防汚性
	AT-WALL15P 長寿命/防汚性
	AT-WALL15PF 長寿命/防汚性
	AT-WALL15P 長寿命/防汚性
AT-WALL Archi	AT-WALL Archi 長寿命/防汚性
MATERIA 軒天ボード	MATERIA 軒天ボード 長寿命/防汚性

※詳しくはP.80・P.81をご覧ください。

旭トステム外装のメンテナンス

ルミステージによる経済的メンテナンス

外壁をいつまでも美しく保つには、定期的なメンテナンスが不可欠です。旭トステム外装では、住宅・店舗・ビルなどを対象に、超耐候性塗料用フッ素樹脂「ルミフロン」



使用の塗料「ルミステージ」によるメンテナンスをおすすめしています。アクリル系塗料に比べ2~3倍長持ちするため、メンテナンスの回数が少なくてすみ、外壁の美しさを保ちつつ、外壁の保護にかかる費用を大幅に低減した経済的なメンテナンスができます。現在のサイディングは一般に多色塗装であり単純に塗り直すのではもともとの色柄が失われてしまいます。そこで「ルミステージ」では透明のクリアー塗料もご用意。こだわって選んだ意匠を活かしたメンテナンスが可能となりました。

ルミステージ 5つの特徴

1

全国メイクアップショップ施工店網と塗膜の10年品質保証

ルミステージはAGCとAGCコーテックに認定された、全国650社からなる、塗装施工店「メイクアップショップ」だけが扱うことができる信頼のブランドです。ルミステージでは塗膜の10年保証を行い、皆様へさらなる安心と満足をご提供致します。

2

長期間にわたり美しさと素材を保護する高耐久性塗料

従来のアクリル系塗料に比べ2~3倍の耐久性性能で、長期間にわたり外壁の美しさを保ち、素材を保護します。

3

人と地球に優しい環境対応型水系塗料

安全で取り扱いやすく、地球環境に優しい水系タイプです。

4

業界初的水系フッ素クリアー塗料

既存塗膜の多彩な美しさを長持ちさせるUVカット入りです。
(タイル調・石積み調サイディングにおすすめ)

5

コストメリットの大きい塗料

長持ちする塗料がメンテナンスの回数を減らし、外壁の保護にかかる費用の大幅な低減を実現します。

※詳しくはホームページをご覧ください。

「ルミフロン」を使用した物件例



美ら海水族館



新宿東宝ビル

(写真提供: AGCコーテック株式会社)

ルミステージに関するお問い合わせ

AGCコーテック株式会社

本社:〒101-0054 東京都千代田区神田錦町2丁目9番地(コンフォール安田ビル5F)

TEL: 03-5217-5101

西日本支店:〒530-0012 大阪府大阪市北区芝田1-1-4 阪急ターミナルビル12階

TEL: 06-7663-0695

ホームページ <https://www.agccoat-tech.co.jp/>

リフォーム

窓まわり商品

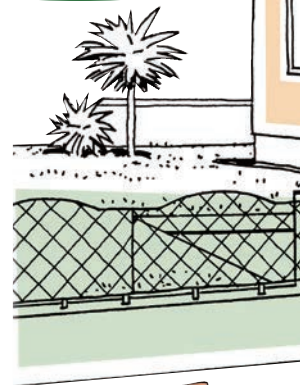

外壁リフォーム

張り替え工法^{※1}による リフォーム

既存の外壁を剥がして張り替えを行う場合、施工期間は多少かかりますが、建物の防火性・防水性・耐久性がより向上し、建物の寿命を延ばします。また、柱や下地に老朽化が見られた場合、耐震補強など目に見えない部分も合わせて手直することができます。

重ね張り工法^{※1}による リフォーム

既存の外壁の上に胴縁下地を施し、新しい外壁材を重ね張ります。張り替えに比べ工期が短く、防火性・防水性・耐久性が向上します。

張り替え、重ね張り^{※1}

※1 張り替え工法、重ね張り工法の採用に

とリフォーム

～お住まいをリフレッシュ!～

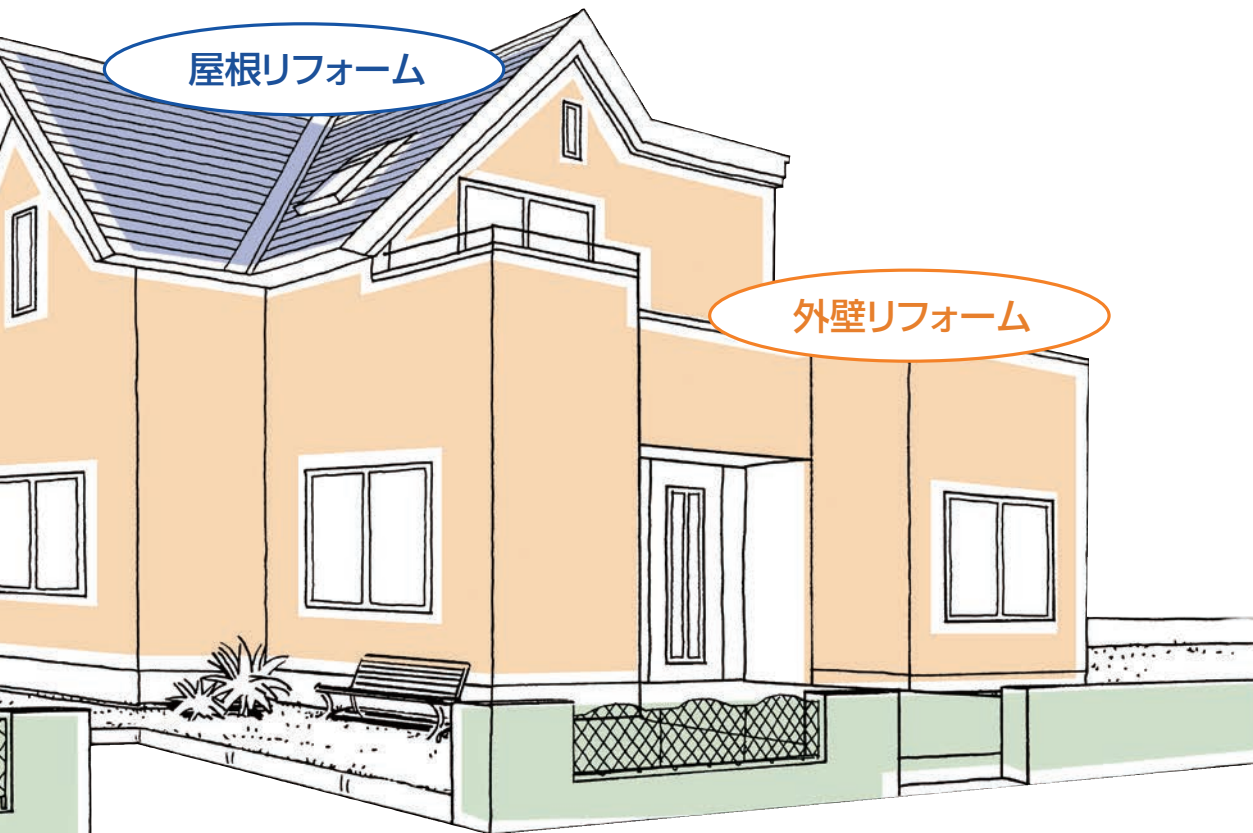

あなたのお住まいに最適のリフォームをご提案します!

住まいの外観は、常に人目につくところ。だからこそこまめな手入れが必要です。ひとりで、外壁あるいは屋根リフォームと言ってもその方法にはさまざまあります。ここでは代表的な方法をご紹介します。お住まいに適したリフォームをぜひご検討してみてください。



張り替え工法がおすすめ

[窯業サイディング]
AT-WALL

重ね張り工法がおすすめ

[金属サイディング]
DAM SIDING

重ね張り工法がおすすめ

[樹脂サイディング]
WALL-J

することで、美しい外観になります。

屋根リフォーム

重ね張り工法^{*2}による
リフォーム

既存の屋根の上に防水シートを施工し、新しい屋根材を重ね張ります。短工期で防水性が向上し、古い屋根材の廃材も少ないので環境にもやさしいリフォームです。

[ガルバリウム鋼板屋根材]
T・ルーフシリーズ

[ファイバーグラスシングル屋根材]
リッジウェイ

重ね張り工法^{*2}で、廃材も少なく、美しい屋根になります。

あたっては諸条件がございますのでご注意ください。

*2 重ね張り工法の採用にあたっては諸条件がございますのでご注意ください。

[窯業サイディング]

AT-WALL

エーティーウォール



Before



After

ドーナス16P・ドーナスブラウンP/ドーナスホワイトPの施工例

→AT-WALLの商品ラインナップはP.58~をご覧ください。

新築さながらの仕上がり。 “張り替え工法”に適しています。

1 バリエーション豊富な商品で、新築同様の仕上がり。
新築で多く使われている窯業サイディングだからこそ、思い切ったイメージチェンジが可能です。彫りの深い立体感のある意匠で、多彩な色、柄を用意しました。シーリング目地のない、すっきりとした壁面を実現できる **ガディナル Smart**、さらには汚れを寄せ付けにくく、落ちやすいセルフ素コート (EXE・Archi・PLUS) 品など、多機能な商品から選びいただけます。

2 既存壁剥がしで、防火性・防水性・耐久性がアップし、建物の寿命を延ばします。耐震性もアップできます。

既存の外壁を剥がすことで、建物の柱やはり、下地に老朽化が見られた場合、耐震補強など目に見えない部分も合わせて手直しすることができます。愛着のある我が家に長くお住まいいただくために。

※ご注意
下地の劣化状況によっては、施工できない場合がありますので、事前検証を必ず実施してください。



[金属サイディング]

Dan SIDING

ダンサイディング



Before



After

プレシャスウッドIISF：SWプレシャスベージュF+
ルシェロIISF：ソフトホワイトF+ の施工例

→詳しくは「Danサイディング総合カタログ」をご請求ください。
(P.393 参照)

Dan サイディングは外壁材として とても軽量で、外壁のリフォーム、 特に“重ね張り工法”に適しています。

1 バリエーション豊富な商品で、新築同様の仕上がり。
外壁のリフォームで主流の再塗装や吹き付けでは、色や柄が少なく、思い切ったイメージチェンジができません。Danサイディングは、最大深さ4mmの深い柄と独自の最新塗装技術が独特の表情をつくります。さらに汚れを寄せ付けにくく、落ちやすいセルフクリーニング機能付き商品を、業界No.1の品揃えでラインナップ。

2 断熱性能、防音性能がアップし、より快適な住まいに変身。
Danサイディングは優れた断熱性能と防音性能の効果を発揮します。たとえば、騒音を約40dB*も小さくするなど。
(*Danサイディング15mm+グラスウール 50mm+石膏ボード9mmの構造体で1000Hzの周波数帯)

3 ご自宅にお住まいのまま、工事ができます。
Danサイディングは軽量なので家に負担をかけず、どんな建物でも思いのままにイメージアップします。工事期間中もご自宅での生活が可能です。

4 既存壁の解体が不要で、粉塵や廃材の発生を減らします。
廃材の発生を減らすことで、環境にもやさしいリフォームです。

※ご注意
既存壁、下地の劣化状況によっては施工できない場合がありますので、事前検証を必ず実施してください。

同じ外観の家でも、装飾部材を効果的に使うことで
イメージが一変します。自由な発想で個性を演出しましょう。



スイートブラウン ブラウンは年月の経た木の色で、自然で落ち着いたイメージに仕上げます。

リッチホワイト ホワイトは洋風系スタイルの演出に最適な色で、華やかなイメージに仕上げます。

ライトサンダー 和風の木肌、北欧の白木を連想させる明るい木目の色は、建物に彩りを添えます。

※ご注意
既存壁、下地の劣化状況によっては施工できない場合がありますので、事前検証を必ず実施してください。

→ デザインパーツの商品ラインナップは P.210~をご覧ください。

T・ルーフ シリーズ / Ridgeway AR **リッジウェイ**

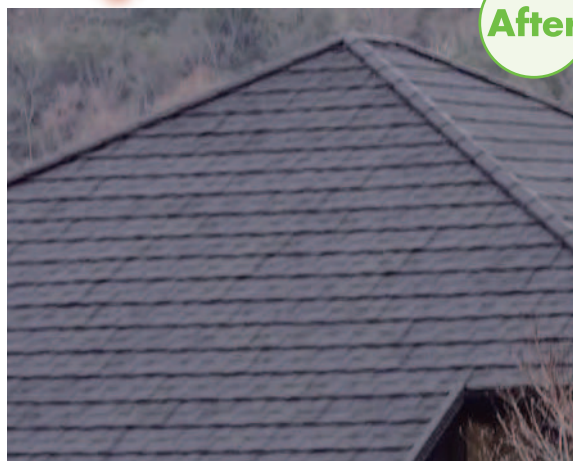

軽量で重ね張りもできる屋根材
「T・ルーフ シリーズ」
「リッジウェイ」はリフォームに最適!

- 1** テイストの異なる2つの商品を用意しました。
凹凸が大きく重厚な T・ルーフ シリーズと、グラデーションのついた個性的なリッジウェイ、お好みにあわせてお選びいただけます。
- 2** 軽く、重ね張りにも対応。
T・ルーフ シリーズ、リッジウェイともに、重量が一般的な和瓦の1/3以下の軽量屋根材です。重ね張りをしても住宅への負担増を最小限に抑えられます。
- 3** 安心の保証制度。
色褪せしにくい材料を表面に使用しており美しい外観を保ちます。どちらの屋根材も輸入品ですが、国内向けに設定された商品保証がついており安心です。
- 4** 重ね張りで工事も気軽に。
今の屋根材が平板スレートやシングル屋根材であれば重ね張りができ、ご自宅にお住まいのまま工事ができます。また古い屋根の撤去がいらないので粉塵・廃材が少なく、ご近所への気配りも最低限でOKです。

T・ルーフ モダンNの施工例

→ 詳しくは P.306~、P.310~をご覧ください。

※ご注意
屋根下地の劣化状況によっては施工できない場合がありますので、事前検証を必ず実施してください。

商品寸法図

ガーディナル

ロッサーノVZ

RSVZ8

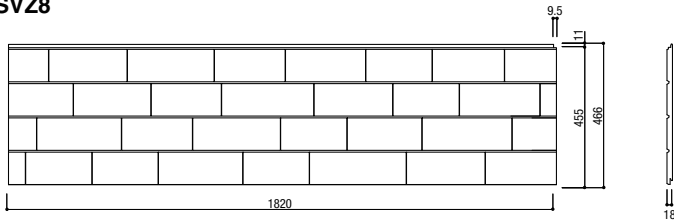

URSVZN8

URSVZR8

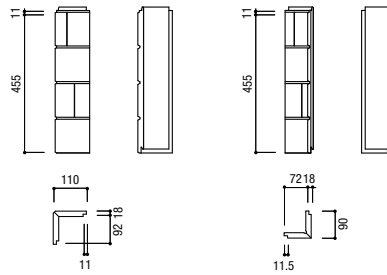

ウッドタイルVZ

DTVZ8

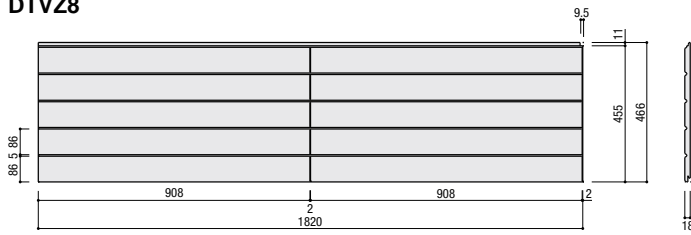

UDTVZN8

UDTVZR8

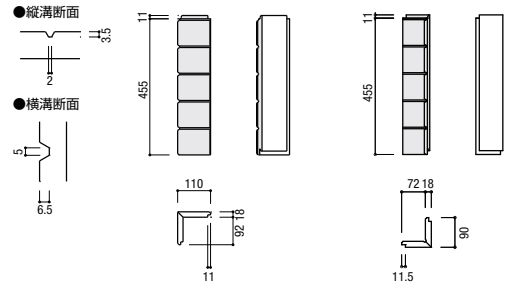

ニューグレイスタイルVZ

NGVZ8

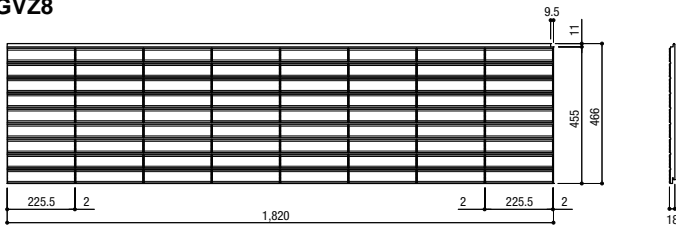

UNGVZN8

UNGVZR8

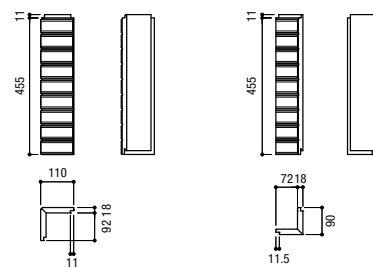

ルミナードVZ

LUVZ8

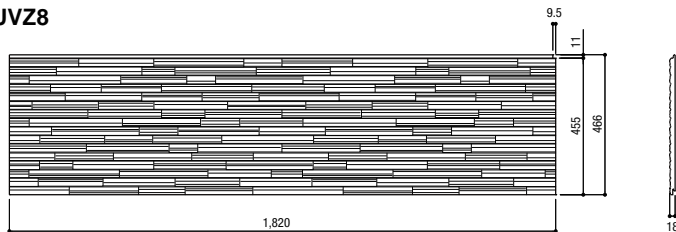

ULUVZN8

ULUVZR8

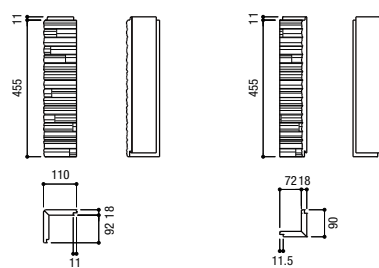

モザイクストーンVZ

MZVZ8

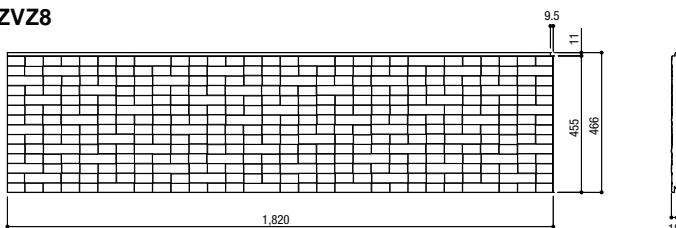

UMZVZN8

UMZVZR8

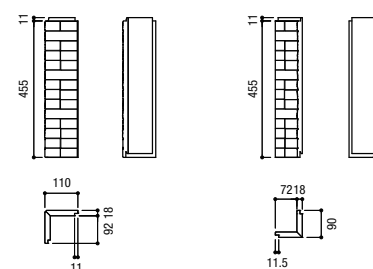

ガーディナル Smart

ラスティウッドPZ

RDPZ5

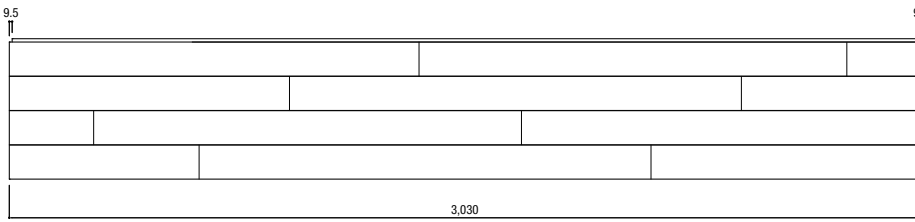

URDPO5
URDPT5*

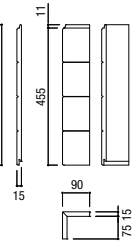

*同質T出隅は表面両端部に5mm以下の面取り加工があります

【A部拡大】



ウッドライン15PZ

DLPZ5

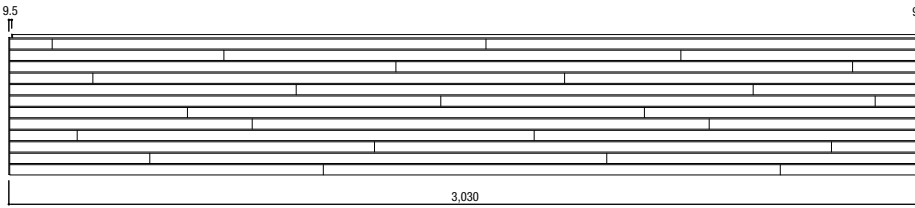

UDLPO5
UDLPT5*

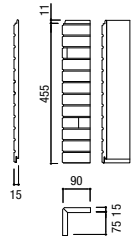

*同質T出隅は表面両端部に5mm以下の面取り加工があります

【A部拡大】



アールボーダーPZ

ABPZ5

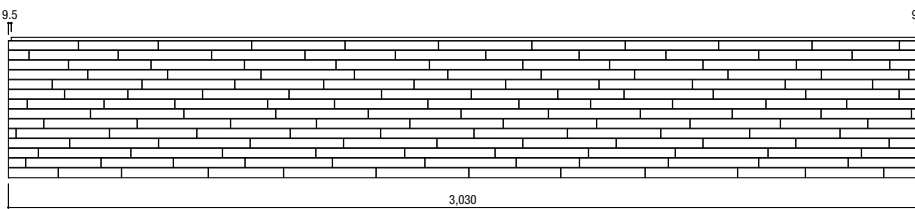

UABPO5
UABPT5*

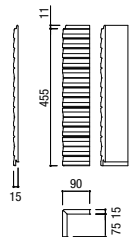

*同質T出隅は表面両端部に5mm以下の面取り加工があります

【A部拡大】



トラヴィスPZ

TVPZ5

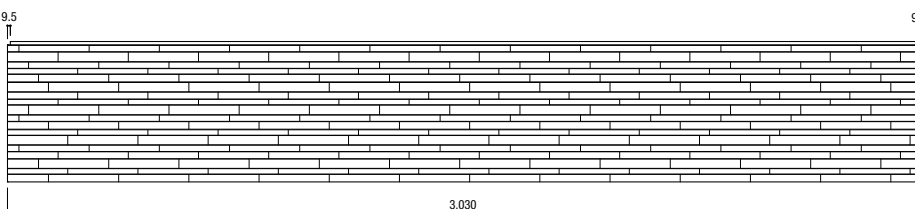

UTVPO5
UTVPT5*

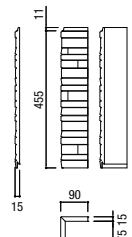

*同質T出隅は表面両端部に5mm以下の面取り加工があります

【A部拡大】



セキボクPZ

SBPZ5

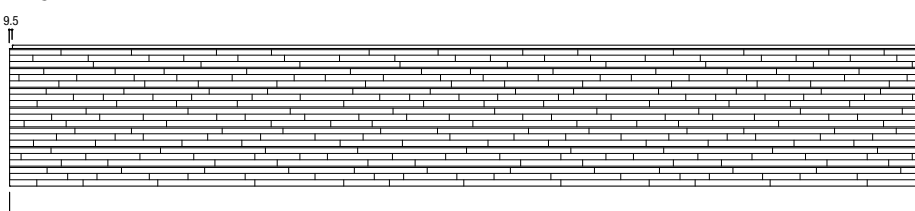

USBPO5
USBPT5*

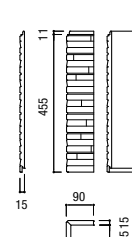

*同質T出隅は表面両端部に5mm以下の面取り加工があります

【A部拡大】



※板間のジョイント部においては目地や柄のズレが生じることがあります。

商品寸法図

ガーディナル Smart

ルフラン16PZ

FRPZ6

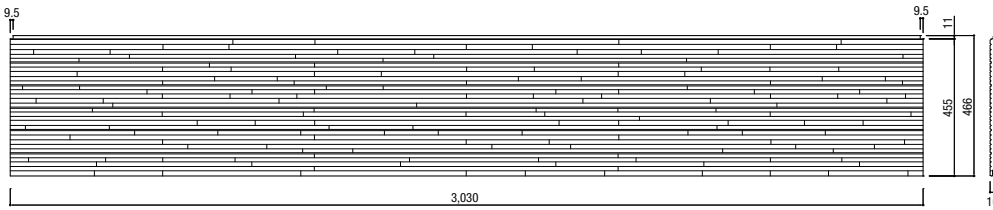

UFRPO6
UFRPT6*

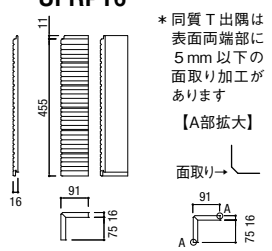

*同質T出隅は表面両端部に5mm以下の面取り加工があります

【A部拡大】



ヴェリエPZ

BEPZ5

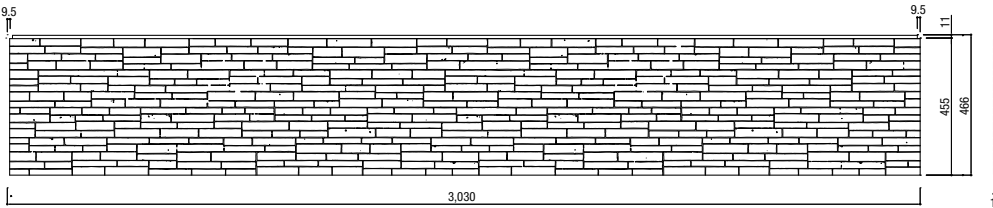

UBEPO5
UBEPT5*

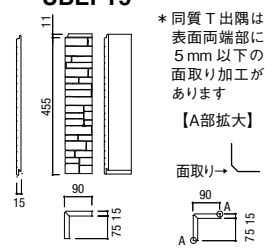

*同質T出隅は表面両端部に5mm以下の面取り加工があります

【A部拡大】



セビーノ16PZ

SVPZ6

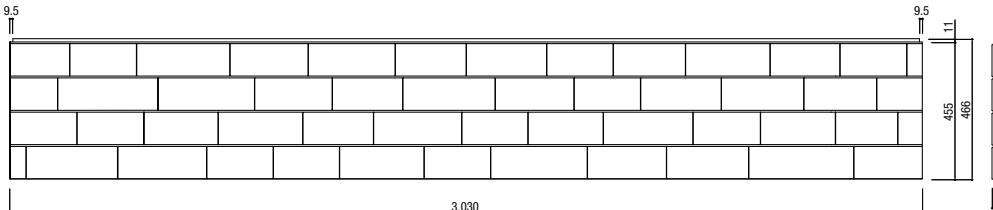

USVPH6
USVPT6*

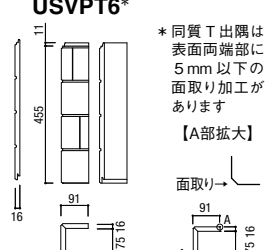

*同質T出隅は表面両端部に5mm以下の面取り加工があります

【A部拡大】



レクタートPZ

RTPZ5

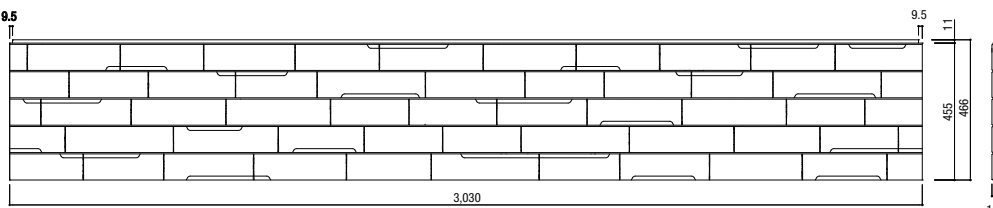

URTPH5
URTP5*

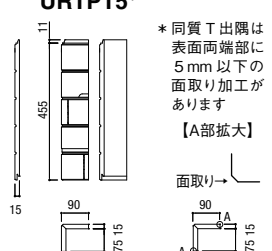

*同質T出隅は表面両端部に5mm以下の面取り加工があります

【A部拡大】



やまがた割肌タイル16PZ

YGWPZ66

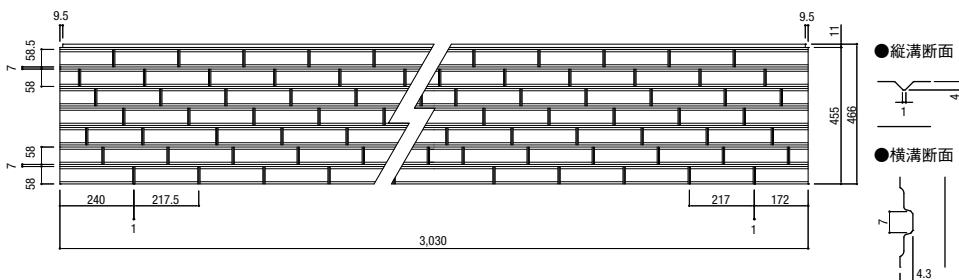

UYGWP66
UYGWPT6*

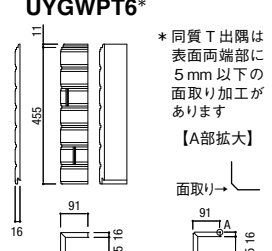

*同質T出隅は表面両端部に5mm以下の面取り加工があります

【A部拡大】



ガーディナル Smart

ドゥーナス16PZ
DSPZ6

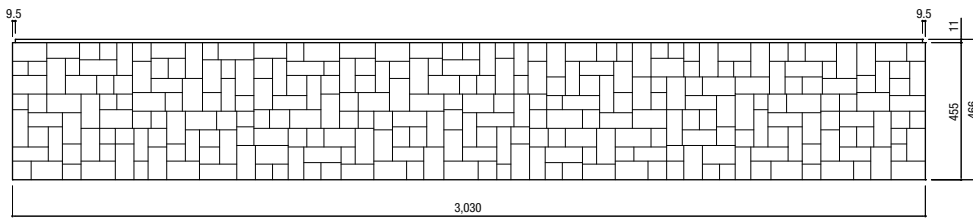

UDSP06
UDSPT6*

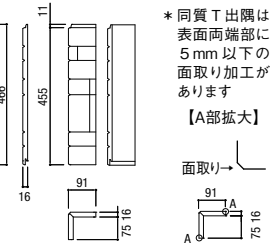

*同質T出隅は表面両端部に5mm以下の面取り加工があります
【A部拡大】



モザイクストーンロンテPZ
MZPZ5

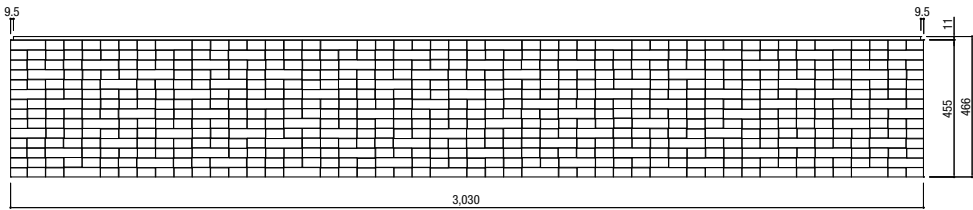

UMZPH5
UMZPT5*

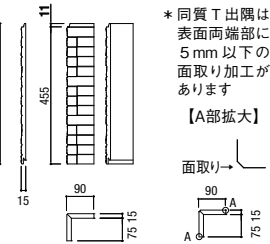

*同質T出隅は表面両端部に5mm以下の面取り加工があります
【A部拡大】



リップレR15PZ
RIPPZ5

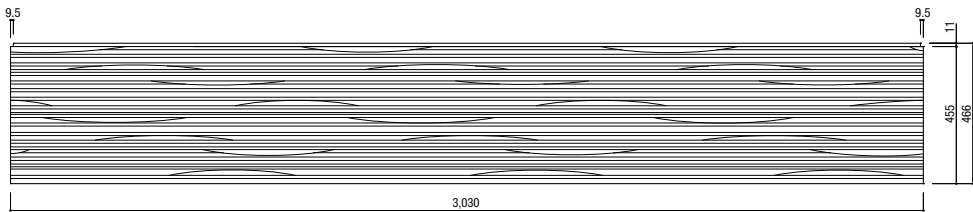

URIPPH5
URIPPT5*

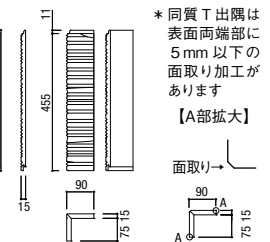

*同質T出隅は表面両端部に5mm以下の面取り加工があります
【A部拡大】



AT-WALL EXE/PLUS

モルガナE/モルガナP/レクタートP
GNY5/GNP5/RTP5

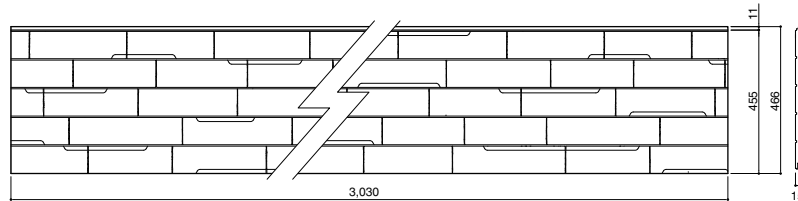

UGNYH5
UGNPH5
URTPH5

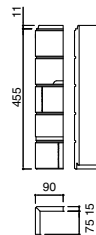

UGNYM5
UGNPM5
URTPM5

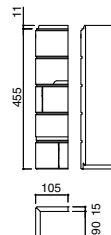

UGNYW5
UGNPW5
URTPW5

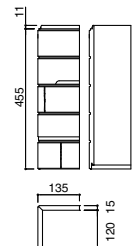

ロイルス16E/ロイルス16P
LSY6/LSP6

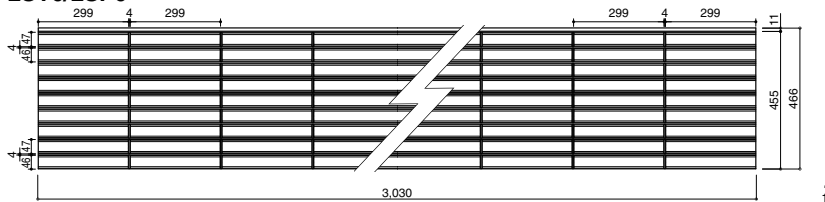

ULSYH6
ULSPH6

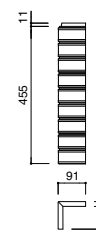

ULSYM6
ULSPM6

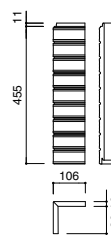

ULSYW6
ULSPW6

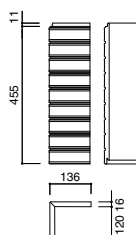

※板間のジョイント部においては目地や柄のズレが生じることがあります。

商品寸法図

AT-WALL EXE/PLUS

コンフォルE
CFY5

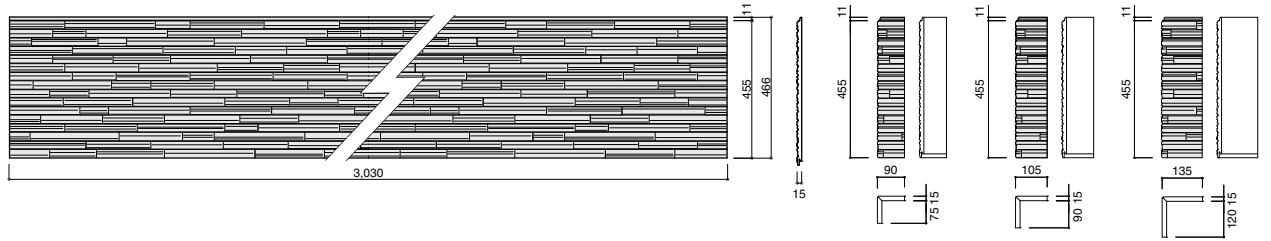

ラスティウッドE/ラスティウッドP
RDY5/RDP5

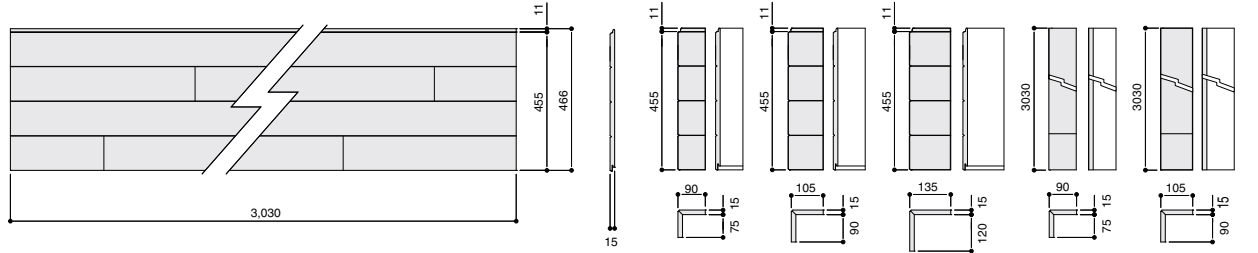

アールボーダーE/アールボーダーP
ABY5/ABP5

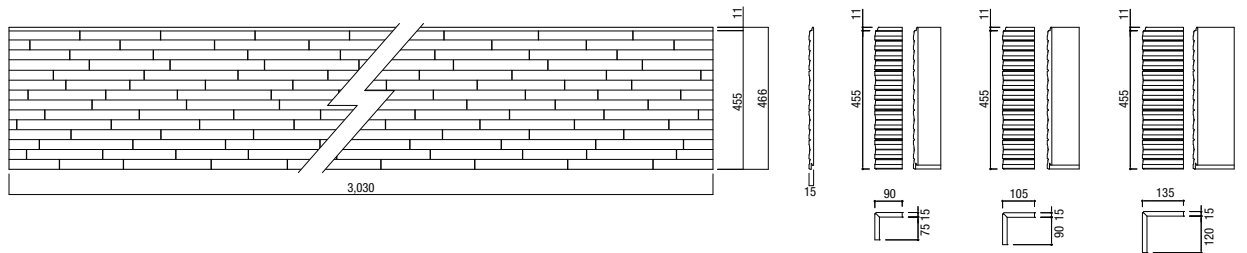

スティックボーダーE/スティックボーダーP
STBY5/STBP5

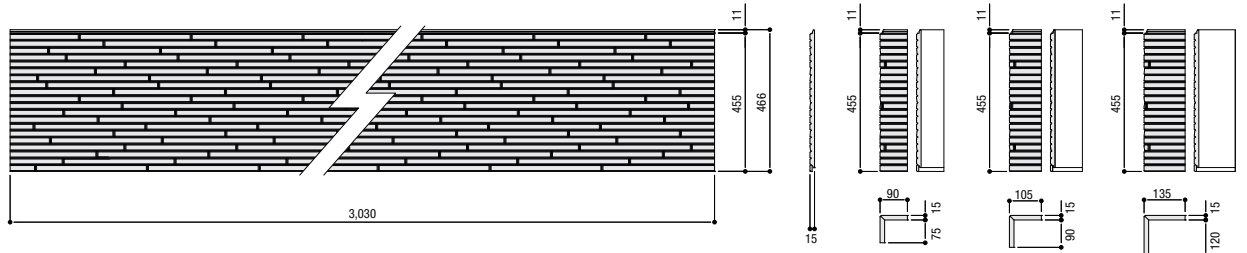

フローナE
FLY5

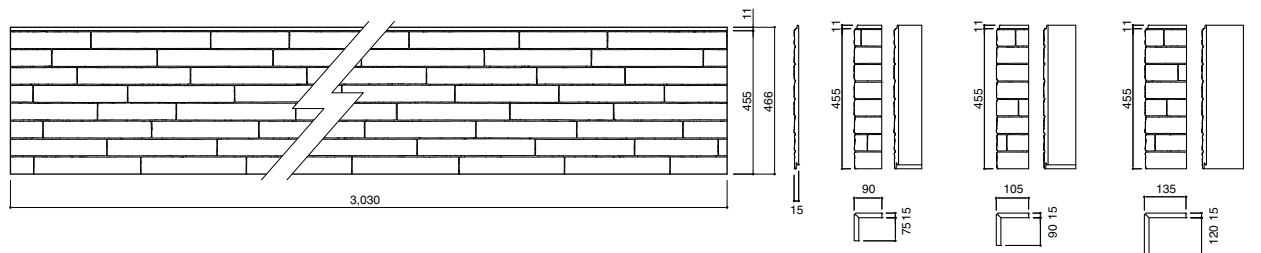

AT-WALL EXE/PLUS

トラシナーレタイルE／トラシナーレタイルP

TRY5/TRP5

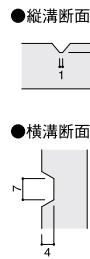
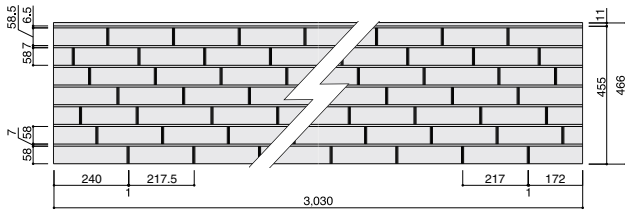

UTRYH5
UTRPH5

UTRYM5
UTRPM5

UTRYW5
UTRPW5

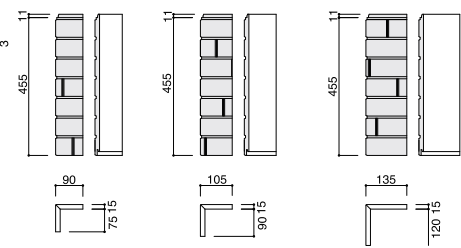

やまがた割肌タイル16E／やまがた割肌タイル16P

YGWY66/YGWP66

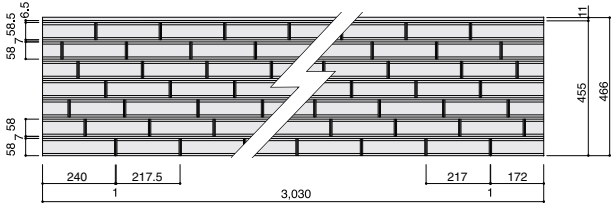

UYGWYH6
UYGWP6H

UYGWYM6
UYGWP6M

UYGWYW6
UYGWP6W

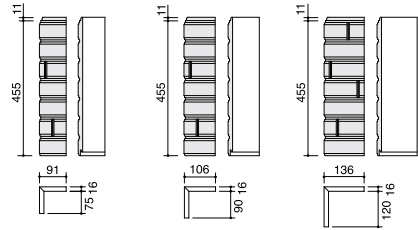

やまがたブラスタイル16E

YGBY62

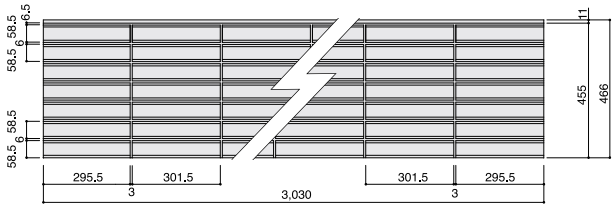

UYGBYH6

UYGBYM6

UYGBYW6

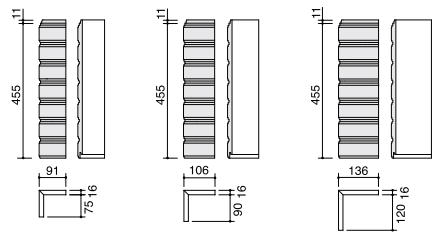

エモーネデュオE／スヴェルトP

EMY5/SLP5

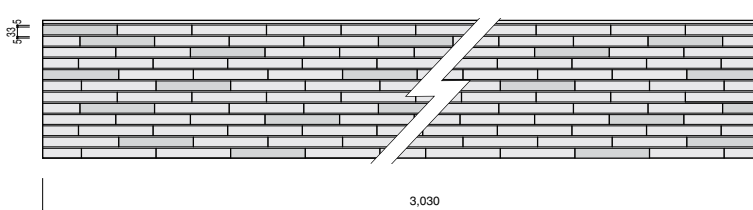

UEMYH5
UEMYO5
USLPO5

UEMYM5
USLPM5

UEMYW5
USLPW5

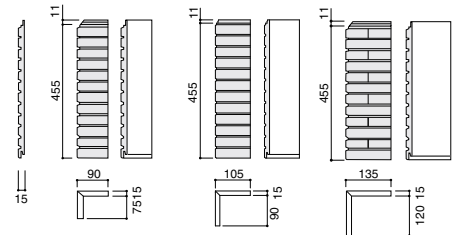

ラフィッシュE

RUY5

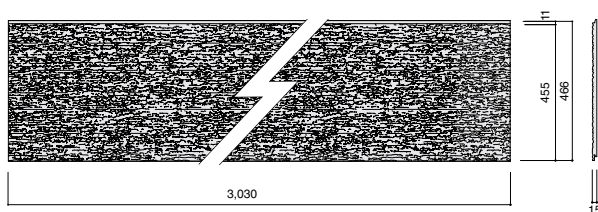

URUYO5

URUYM5

URUYW5

URUYO9

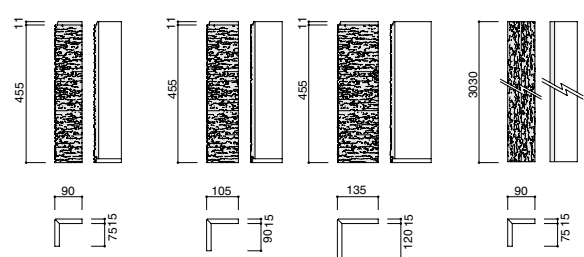

※板間のジョイント部においては目地や柄のスレが生じることがあります。

商品寸法図

AT-WALL EXE/PLUS

ウッドライン15P

DLP5

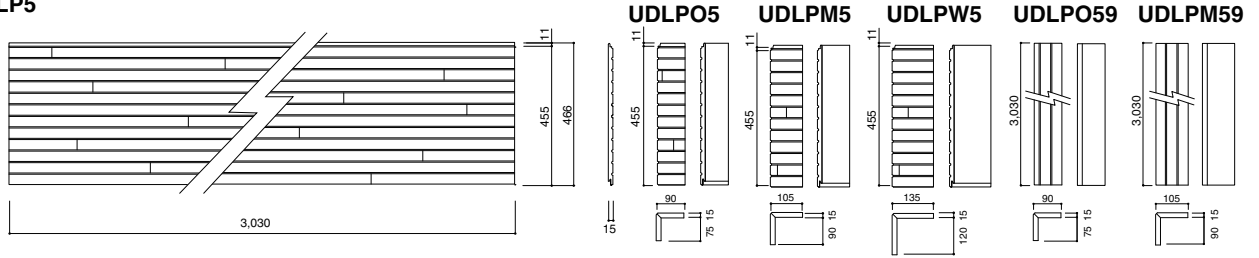

トラヴィスP

TVP5

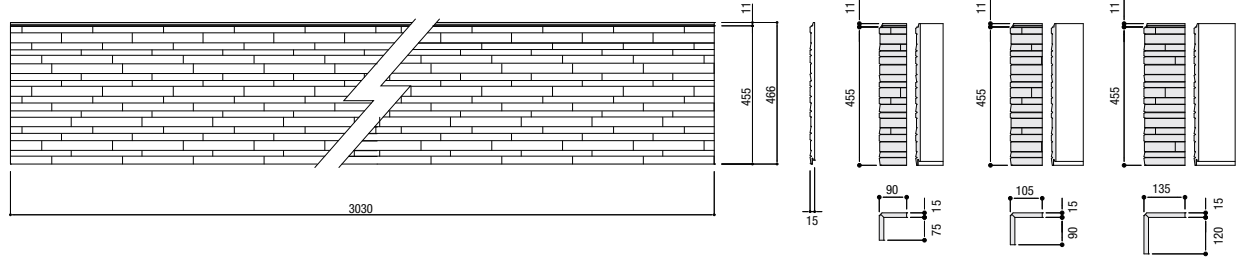

セキボクP

SBP5

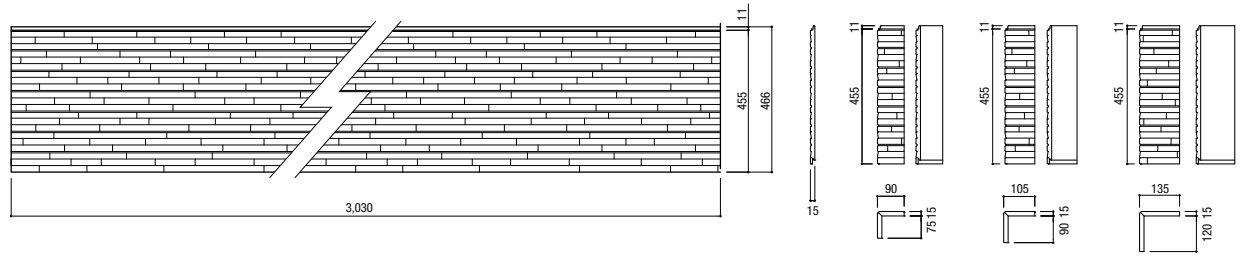

ルフラン16P / ルフランmono16P

FRP6

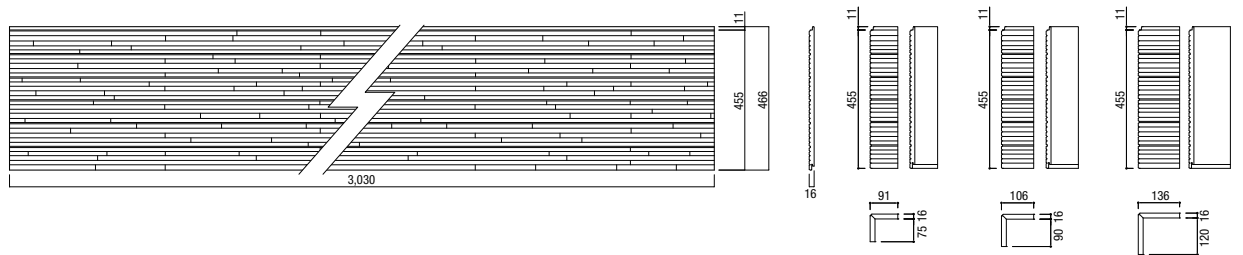

ヴェリエP

BEP5

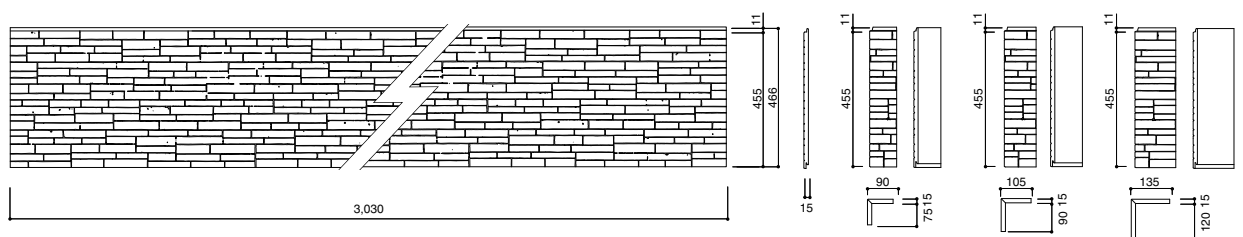

AT-WALL PLUS

セビーノ16P

SVP6

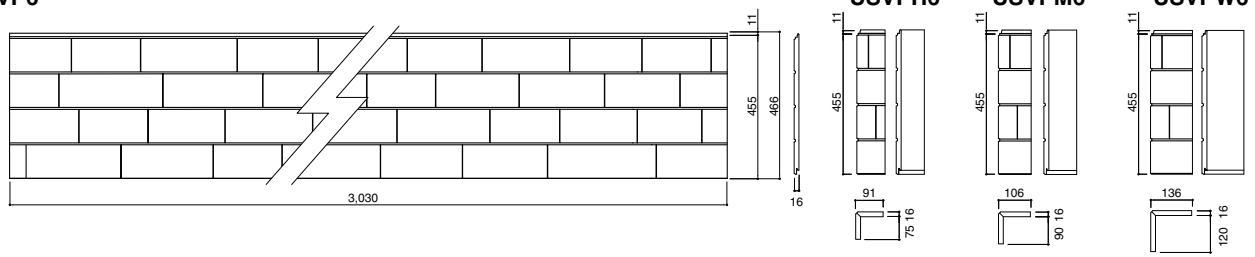

モダンウッドP

MWP5

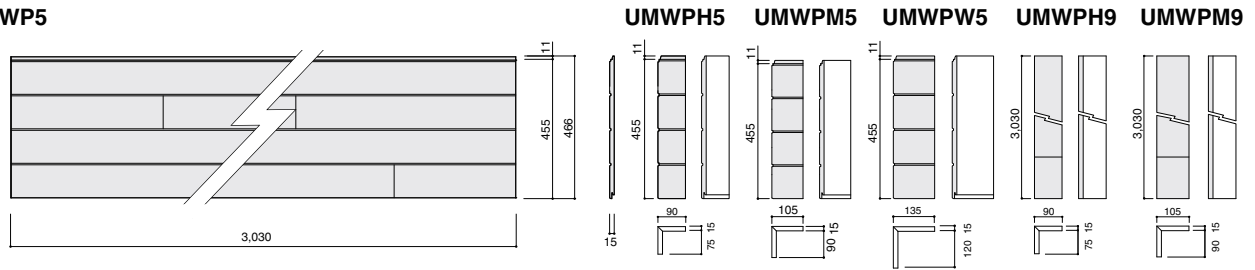

ドーナズ16P

DSP6

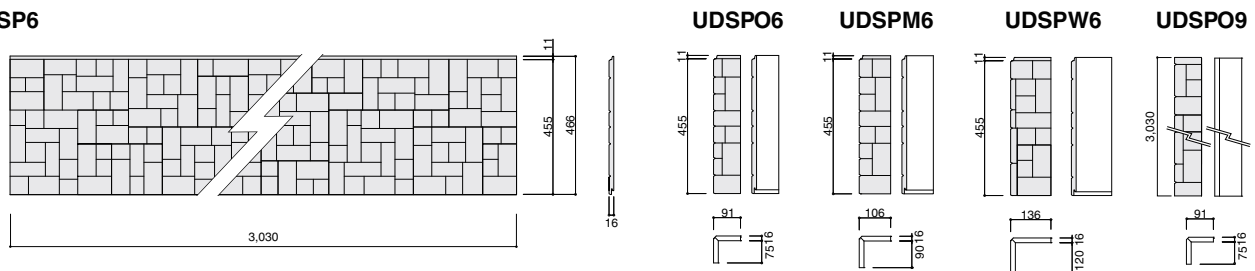

モザイクストーンロンテP

MZP5

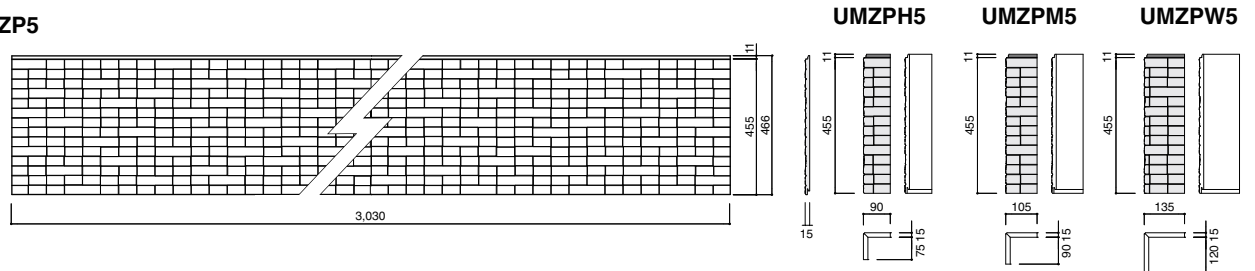

リブレR15P

RIPP5

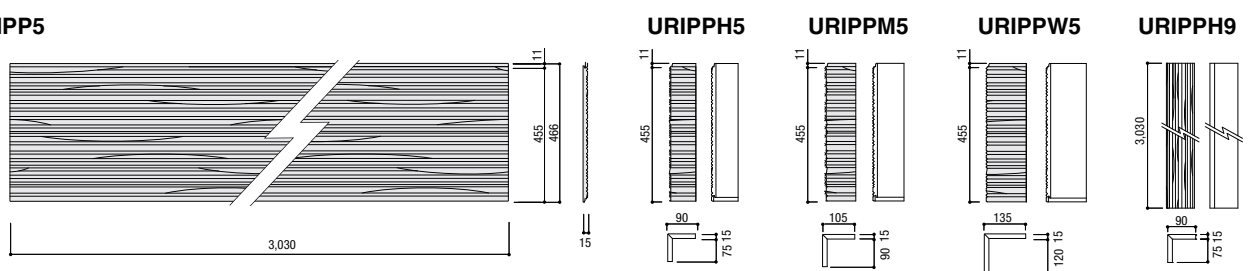

※板間のジョイント部においては目地や柄のスレが生じることがあります。

商品寸法図

AT-WALL Archi/15

モードストライプ

MDC5

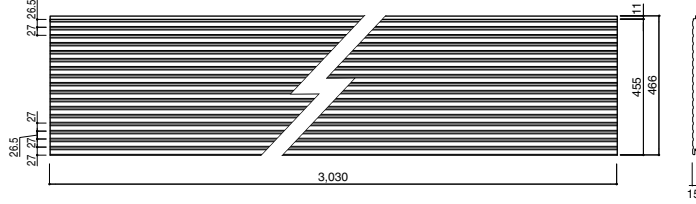

●横溝断面

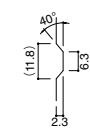

UMDCH5

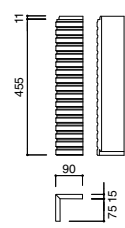

UASCH9

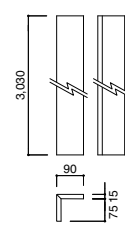

UASCM9

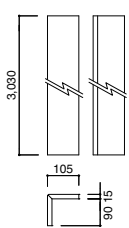

ワイドストライプ

YSC5

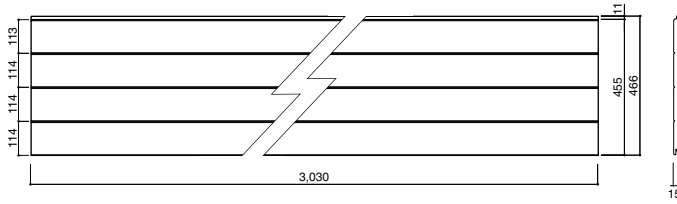

●横溝断面

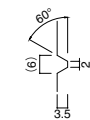

UYSCH5

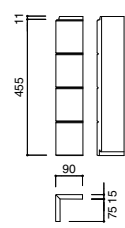

UASCH9

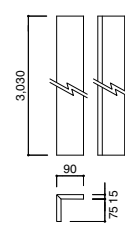

UASCM9

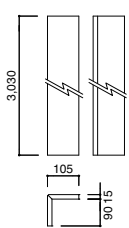

アーバンストライプ15/ファインアクシス15

ASC5/FA5

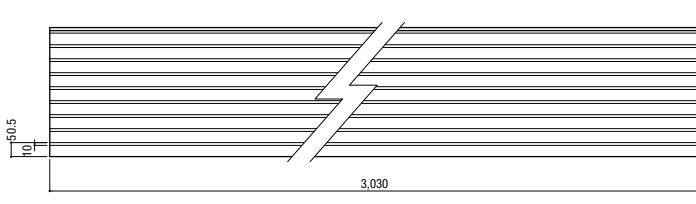

●横溝断面

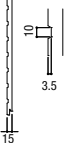

UASCH5
UFAH5

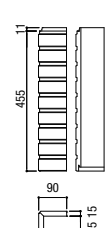

UASCH9
UAH59

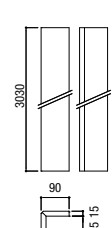

UASCM9
UAM59

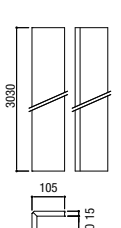

ランダムストライプ

ANC5

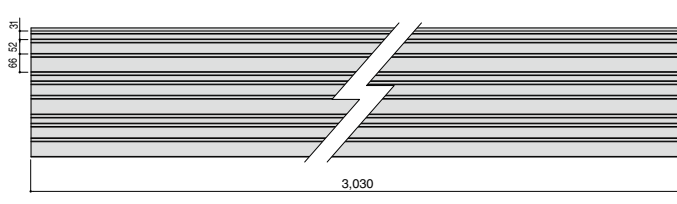

●目地形状



UANCH5

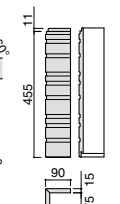

UASCH9

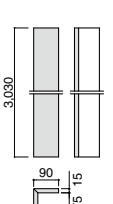

UASCM9

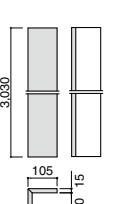

フラットS15

FSC5

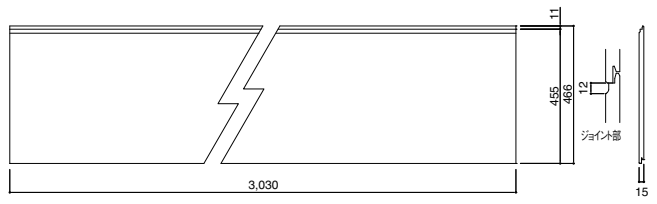

UFSCH5

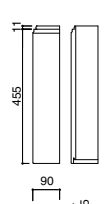

UFSCM5



UFSCW5

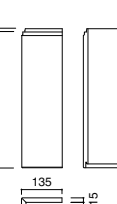

UFSCH9

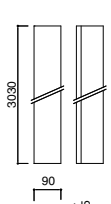

AT-WALL 15/14

フラット S15

FSQ5

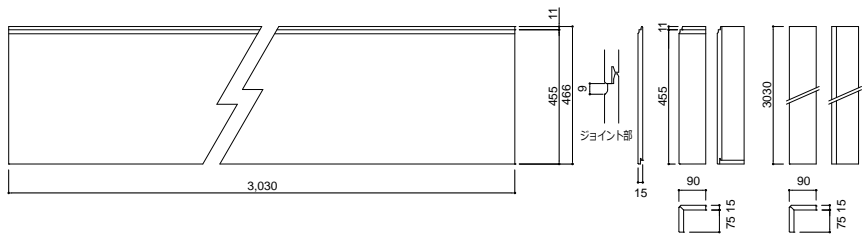

フラット S15

FSQ553

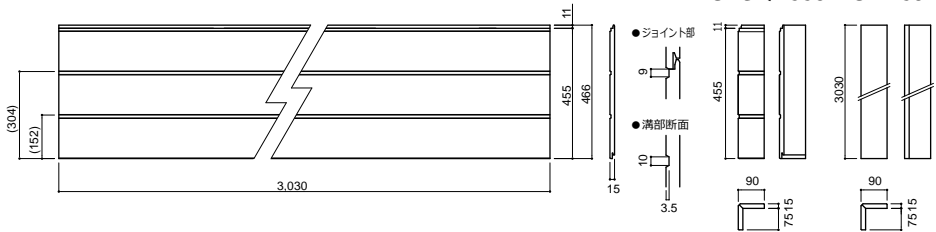

ワイド・リシン 14NC / ワイド・まとい 14NC

WLSQ4/WMTQ4 ※ 働き幅 910mm

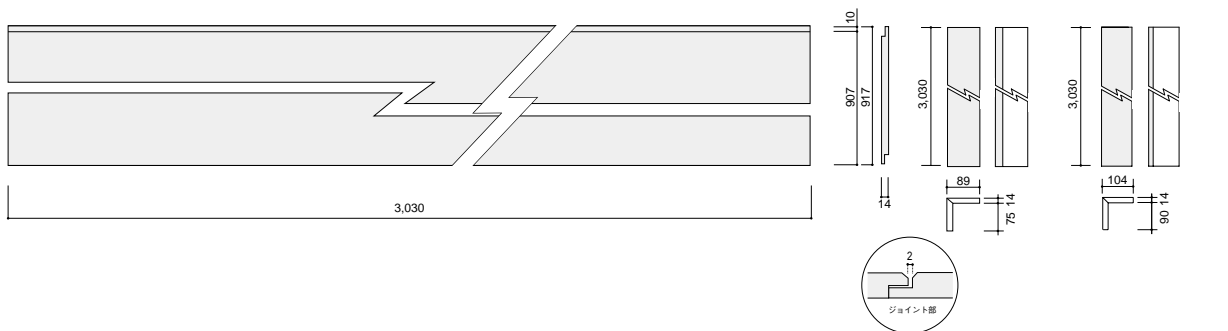

ワイド・ニューコタタキ 14NC / ワイド・フラット 14

WNKQ4/SWA14 ※ 働き幅 910mm

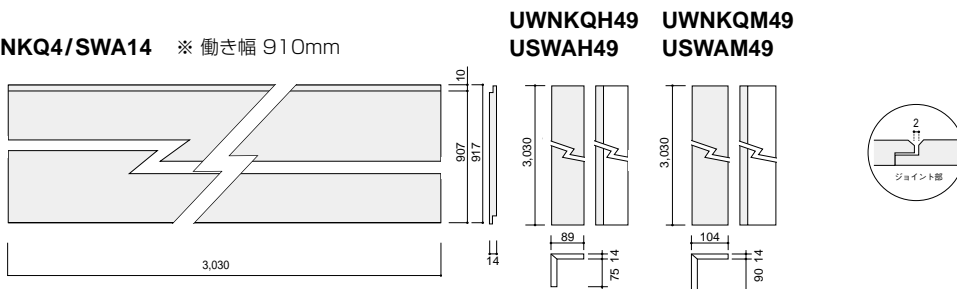

ワイド・新大壁 14

SWA46 ※ 働き幅 910mm

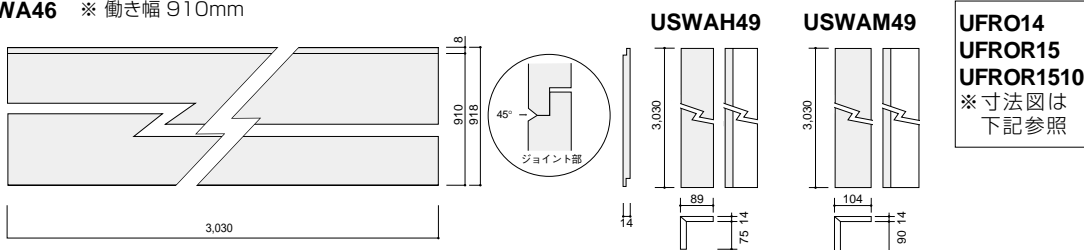

※板間のジョイント部においては目地や柄のスレが生じることがあります。

商品寸法図

AT-WALL 塗り壁

塗り壁 14

NWA14 ※ 働き幅 910mm

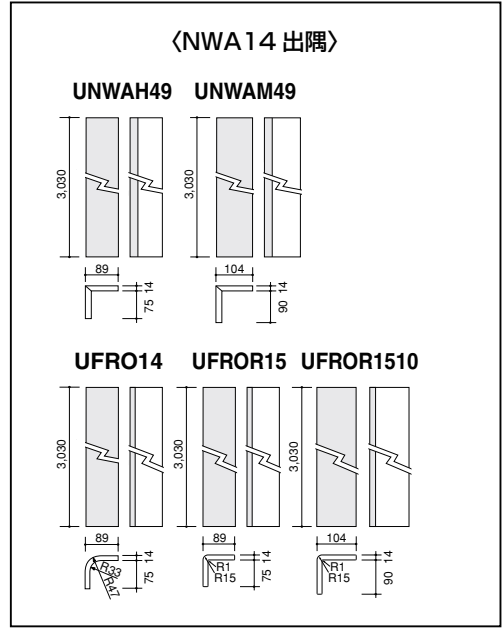
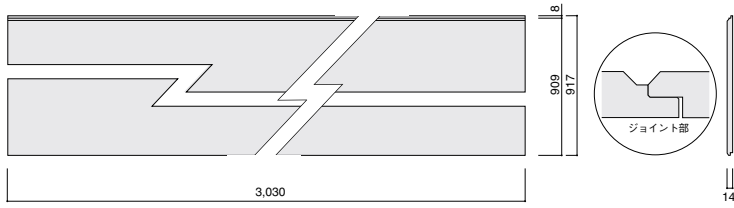

MATERIA軒天ボード

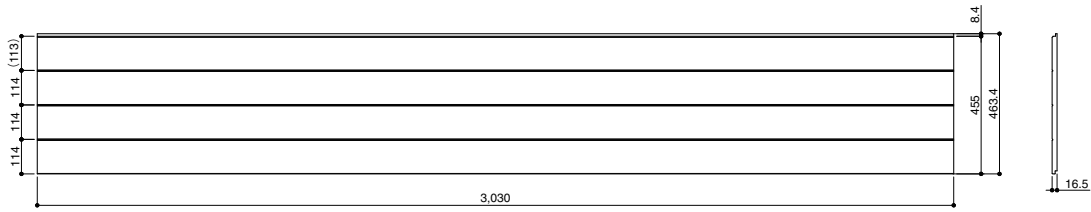
Planer Wood nokiten
PWMN6

※板間のジョイント部においては目地や柄のズレが生じることがあります。

詳細は最新のテクニカルガイドをご覧ください

設計・施工にあたっては、事前に最新版《AT-WALL》総合カタログの技術資料及び最新版AT-WALLテクニカルガイドをお読みの上、正しく設計・施工してください。標準工法以外の物件に関する不具合については責任を負いかねます。また施工にあたっては必ず『通気構法』としてください。この商品は専門的な施工技術が必要です。施工は必ず外壁専門工事業者が行ってください。最新版AT-WALLテクニカルガイドは最寄の弊社支店・営業所・サービスデスクへご依頼ください。

免責事項

《AT-WALL》は、住宅等の外装材として十分満足していただける品質を備えておりますが、耐久性や耐候性などの諸性能は、正しい施工と適切な維持管理がなされることによってはじめて発揮されるものです。

従って、必ず正しい施工と適切な維持管理を遵守していただくようお願いいたします。なお、下記の事項で生じた事故等については、免責とさせていただきます。

- ① 最新版の総合カタログの技術資料、別冊「AT-WALLテクニカルガイド」に記載された事項に従わない設計・施工により不具合が生じた場合。
- ② 純正同質部材・付属部材を使用しなかった場合、および弊社の製品以外の部材による不具合の場合。
- ③ 釘部の錆やもらい錆および金属製の化粧部材（水切り・出隅等）による不具合。
- ④ 外壁材が変質・変形する恐れのある場所に使用された場合、および変質・変形の恐れのある施工がなされた場合。
- ⑤ 入居者（管理人を含む）または第三者による維持管理不行き届きならびに故意・過失により不具合が生じた場合。
- ⑥ 外壁工事完了後に、増築・改築・修補（事故の修補、再塗装・補修塗装も含まれます。）の工事を行った場合。
- ⑦ 外壁工事完了後に、設備機器・看板・サンルーム等の取付工事等により不具合が生じた場合。
- ⑧ 建物自体の変形や変位により不具合が生じた場合。
- ⑨ 下地材の腐食、経年変化による下地材の反り、くるい等により不具合が生じた場合。
- ⑩ 釘頭のタッチアップなどの補修塗料使用箇所。
- ⑪ タワシ・ブラシ等不適当な器材および薬品を用いた洗浄による損傷の場合。
- ⑫ 汚れ（伝い水による汚れを含む）錆・カビ・こけ・藻等による外観上の変化の場合。
- ⑬ 特殊環境地域による損傷の場合、（温泉場・焼却場・競泳場）（特殊ガス・熱・酸・アルカリ・塩類を発生する施設や工場地域）（塩害地区、湖・河川等の周辺で常時しぶきがかかるような地域）（煙塵および金属粉・石粉が堆積する地域等）および公害による損傷の場合。
- ⑭ 異常現象による損傷の場合。（天災・台風・洪水・地震・落雷・つらら等）
- ⑮ 不適切な保管・取扱いにより不具合が生じた場合。
- ⑯ シーリング部および現場塗装の塗膜、ならびに本部材の施工工事およびその他の工事上の不具合による場合。
- ⑰ 初期の損傷ないし不具合を長期間放置したために生じた拡大損傷の場合。
- ⑱ 契約当時実用化された技術では予測することが不可能な現象が原因で生じた不具合の場合。
- ⑲ 内部結露および伝い水によって基材に損傷（含む凍害）が生じた場合。
- ⑳ 弊社推奨のマスキングテープ以外による塗膜剥がれおよび粘着テープ貼り等による塗膜剥がれ。
- ㉑ 経時変化による微細な塗膜のひび割れ。
- ㉒ 不適切なメンテナンスによる損傷の場合。
- ㉓ 仕様を無視する環境、工程、工法等の条件下で施工をした場合。
- ㉔ 外壁材としての機能や性能を損うことがない軽微なクラック。

禁止、および注意事項について

- ・《AT-WALL》を正しくご使用いただくために、お守りいただく内容の種類を下記のように絵表示で区分し、説明しています。
- ・各項目をお守りいただけない場合は、免責とさせていただきます。



禁止

記載内容に反した工事や取り扱いをすると、建物の性能や人命に重大な不具合や危険を生じる恐れがあります。



注意

記載内容に反した工事や取り扱いをすると、商品や建物にいちじるしい不具合や欠陥が生じる恐れがあります。

詳細は最新のテクニカルガイドをご覧ください

主な設計・施工上の禁止・注意事項（木造・鉄骨造共通）

⊗ 禁止

- 《AT-WALL》は外壁以外に使用しないでください。軒天井にはAT-WALL軒天ボードをご使用ください。

⊗ 禁止

- 高さ16mを超える壁面への施工

サイディングの標準施工は、高さ16m以下の建物の受ける耐風圧に対して安全であることを前提としています。16mを超える部分に張ると、風圧による破損・脱落等の危険があります。

（詳細は日本窯業外装材協会のホームページ <http://www.nyg.gr.jp/>を参照してください。）



⊗ 禁止

- 傾斜のあるパラペット等への施工

垂直の壁面に比べ屋根に近い過酷な部位のため、塗膜の早期劣化、凍害、雨漏り等の原因となります。この部分には屋根材をご使用ください。

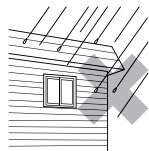

⊗ 禁止

- 裏面から雨のかかる場所や塀などへの施工

《AT-WALL》の裏面はシーラーだけの処理となっており、裏面からの吸水や乾燥の繰り返しは反りなどの原因となります。

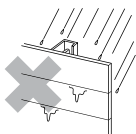

⊗ 禁止

- 集合煙突への施工

煙突内で発生した水分はモルタルを通して外部へしみ出して、《AT-WALL》の裏面から吸収されて、反り、早期褪色、凍害の原因となります。



⊗ 禁止

- 高い温度を受ける部位への施工

煙突、鋳物工場、染色工場などには使用しないでください。

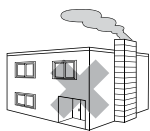

⊗ 禁止

- 常時亜硫酸ガス、硫酸等の酸性物質がかかる部位への施工

温泉地域、製紙工場、メッキ工場、アルミ精錬所等には使用しないでください。

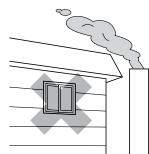

⊗ 禁止

- 常時水のかかる場所や、水蒸気の発生する部位への施工

常時水・水蒸気にさらされると強度低下、反り、割れ、凍害を起こします。

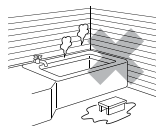

⊗ 禁止

- 横張り用板（縦張り用板）の乱張り施工

目地ジョイナーや水切りジョイナーと《AT-WALL》の取り付け部でシーリングの施工不良となるなど、雨漏りの原因となります。



⊗ 禁止

- 斜め張り施工

斜め張りをすると、合いじゃくり部の目地に沿って集中して流れる水は下に行くほど量が多くなり、壁内部に大量に浸入し雨漏りの原因となる恐れがあります。

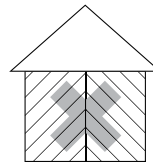

⊗ 禁止

- たて張り専用の《AT-WALL》を横に張る施工

たて張り専用のAT-WALLをよこ張りとした場合、合いじゃくりに水がたまりやすい形状となっているため、吸水による凍害や塗膜不良の原因になります。

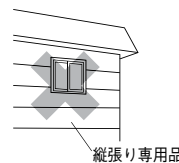

⊗ 禁止

- 鉄骨下地へのビス留め工法

ビスは下地への拘束力が強いので、《AT-WALL》が建物の揺れ等へ追従できずに割れる恐れがあります。鉄骨下地には通気金具留め工法で施工してください。

*鉄骨下地+木胴縁工法については、最新版のAT-WALLテクニカルガイドをご参照ください。

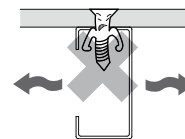

⊗ 禁止

- ALC下地・RC下地への施工

ALC自体にサイディング用のビス・釘などの十分な保持力は期待できません。RC自体に留め金具、もしくはサイディング用のビス・釘は施工できません。

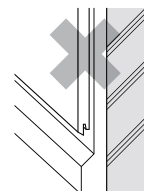

⊗ 禁止

- 下地材としての使用

タイル、石材・しっくい・スタッコセメント等の下地材としてはご使用にならないでください。仕上げ材の剥離、割れ等の危険があります。

*「塗り壁14」工法とINAX「はるかべ」工法の組合せについては、接着性能等の性能確認をしておりますので使用可能です。

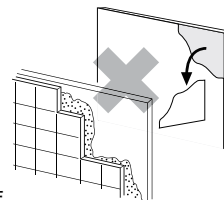

⊗ 禁止

- 直張り構法

壁体内結露を起こし建物の耐久性を損ない、雨漏りの危険も高まります。必ず、通気構法としてください。

通気層の通気の入口と出口を確保してください。



主な設計・施工上の禁止・注意事項（木造・鉄骨造共通）

⊗ 禁止

- 防水シートなしの施工
雨漏りの原因となります。

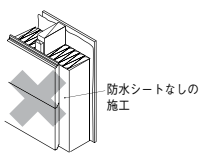

⊗ 禁止

- 透湿性の少ない防水シートの使用
アスファルトフェルト、塩ビフィルム等の透湿性の少ない防水シートは使用しないでください。
壁体内結露や凍害の原因となります。

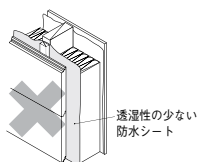

⊗ 禁止（木造下地）

- 下地間隔 500mm を超える施工

反り、うねり、あばれなどの原因となります。ただし、鉄骨造で厚さ 15mm 以上の商品を金具留め施工とする場合、最大下地ピッチは 606mm とすることができません。

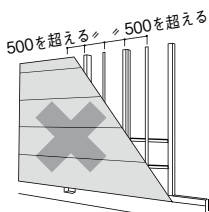

⊗ 禁止（木造下地）

- 455mm 幅製品の縦張り釘留め工法のたて胴縁仕様

板幅方向に釘を 3 箇所打てるように、よこ胴縁仕様としてください。

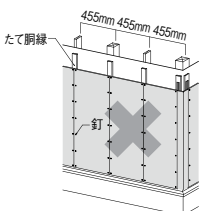

⊗ 禁止

- 内付けサッシの使用

雨漏りの原因や凍害の原因となります。

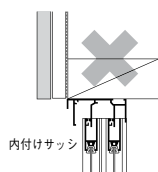

⊗ 禁止（寒冷地域）

- サッシなど開口部への水切りなし施工

サッシ枠を流れ落ちる雨水が外壁表面に氷結して凍害の原因となります。下記いずれかの対策を行ってください。

- ①外壁表面より 30mm 以上突き出したサッシを使用する。
- ②サッシ下枠部分に外壁表面より 30mm 以上突き出るような水切り（現場調達）を取り付け、かつ水切りの両端は水返しの処置を講じる。
（※最新版の AT-WALL テクニカルガイドをご参照ください。）
- ③伝い水防止水切りを取付ける。
（※最新版の AT-WALL テクニカルガイド、商品については P.276 をご参照ください。）

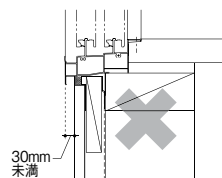

⊗ 禁止

- サッシなど開口部上枠部へのバックアップ材の使用

バックアップ材は、サッシ上枠に溜まった結露水や雨水の速やかな排出の妨げとなります。片ハット形ジョイナーをご使用ください。

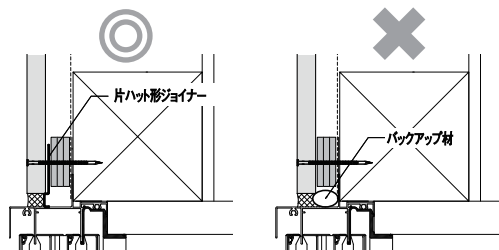

⊗ 禁止

- 水切りへの突き付け施工

突きつけ施工をすると、毛細管現象によりサイディングが吸水し、凍害や塗膜はく離、カビなどの原因となります。また、基礎水切りへ突きつけると、通気が阻害されます。

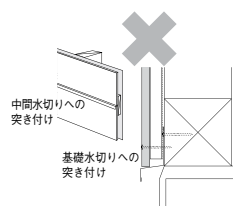

⊗ 禁止

- 接合部の突き付け施工

防水のため、合いじゃくりかシーリング目地、もしくは中間水切り接合としてください。（ただし、AT-WALL 18VZ、15PZ に限り、左右の接合部には、専用の目地ジョイナーを入れて、突き付け施工となります。）

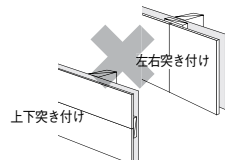

⊗ 禁止

- 接合部の下地幅が 90mm 未満の施工

接合部の下地幅が不足すると、釘留めの際は、材端距離が不足し、留め金具の取付け等でも標準工法が遵守できず、サイディングの割れ、脱落等の不具合につながる恐れがあります。

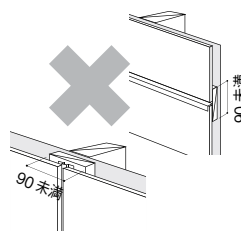

⊗ 禁止

- 基礎部のモルタルへの埋め込み施工

毛細管現象により吸水し、凍害や塗膜はがれ、カビなどの原因となります。

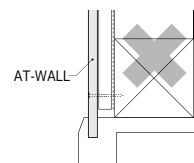

⊗ 禁止

- 外勾配の笠木の施工

笠木を外勾配にすると雨水が外壁面を多量に流れ、著しい汚れ、凍害などの原因となりますので内勾配の笠木を使用してください。やむを得ず水平笠木を使用する際は、壁面を雨水が伝わらないように 25～30mm 程度外に張り出す寸法とするか、水切りを併用するなど配慮してください。

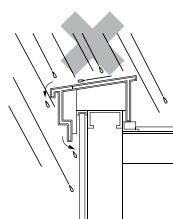

⊗ 禁止

- 換気口の無い、軒ゼロ（無落雪屋根含む）屋根やバルコニー笠木の建物の壁への施工

軒部、パラペット部、笠木部に通気の出口が無いと、壁体内結露の原因となります。「軒・パラペット通気部材」（最新版の AT-WALL テクニカルガイド参照）を用いるなどして、通気の出口を確保してください。

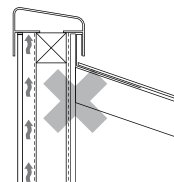

⊗ 禁止（寒冷地域）

- ベランダ、バルコニー内壁への施工

ベランダ、バルコニーの内壁は、積雪、融雪等により長期間湿潤状態になりやすい部位で、凍害の危険があります。金属サイディング（Dan サイディング）等をご使用ください。

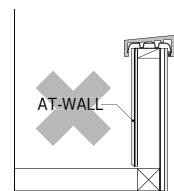

詳細は最新のテクニカルガイドをご覧ください

主な設計・施工上の禁止・注意事項（木造・鉄骨造共通）

⊗ 禁止

● 木口の未処理施工

サイディングの木口面は塗装もしくはシーリングで防水されていないと、吸水して塗膜はく離や凍害を起します。
シーリング材を充てんしない木口面で工場塗装されていない面は、施工前に、必ず木口シーラーを塗布し、乾燥後に補修塗料を塗ってから施工してください。

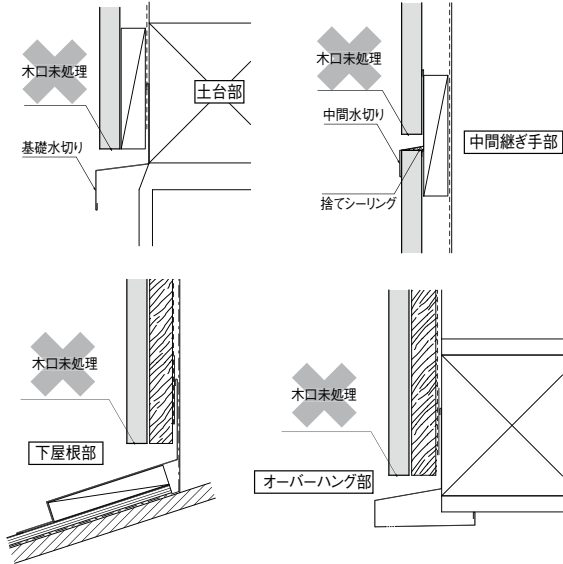

⊗ 禁止

● 無塗装品（出隅含む）の無塗装使用

無塗装品は施工後すみやかに現場塗装を行ってください。無塗装のまま使用すると早期に劣化します。なお、現場塗装の際に使用してはならない塗料、およびシーラーは以下の通りです。

1. セメント系の吹き付け塗料
2. フタル酸系樹脂塗料
3. 塩ビ系樹脂塗料
4. ドロマイトプラスター系塗料
5. オイルペイント
6. 強溶剤シーラー

無塗装品には仕上げ塗料の下地としてのシーラー塗装はなされていません。
仕上塗料に適したシーラーを現場塗装してください。

*濃色（黒・赤等）の塗料は熱吸収による変形等不具合を生ずる場合がありますので、現場塗装の場合は、できるだけ使用を避けることをお勧めします。

《AT-WALL》現場塗装の推奨塗料については、最新版のAT-WALLテクニカルガイドを参照ください。

⊗ 禁止

● 《AT-WALL》施工後の換気口の施工

換気口、エアコンのダクトなど外壁を貫通させる孔は《AT-WALL》を施工する前に設けて防水工事をしっかり行ってください。後施工で外壁に孔を空けると雨漏り、壁体内結露などにつながる危険があります。

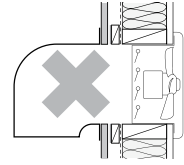

⊗ 禁止

● 雨に濡れた製品の施工、濡れた下地への施工

水分を吸収し膨張した板は、施工後に乾燥して反り、割れ等の変形を起したり、塗膜剥離やシーリング切れの危険があります。施工現場では屋内に保管するか、屋外の場合はシートをかけて保護してください。また、濡れた下地は乾いてから施工してください。なお、施工中の雨濡れ等で木材の防蟻・防腐剤が流出しサイディングに付着するとその部分が変色する場合があります。

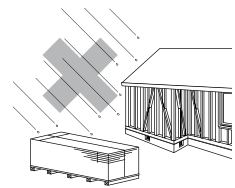

釘留め工法対応品「鉄骨造・木胴縁」構造のAT-WALL施工の技術指針

[前提]

○鉄骨造への《AT-WALL》のビス留め施工は禁止とします。

- 1.対象商品：《AT-WALL》商品一覧(P.74～P.77)および各商品ページを参照ください。
- 2.対象建築物
 - 1) 建物の層間変形角：1/200以下
(設計の際に、必ず構造計算で確認を行ってください)
 - 2) 規模：3階以下、高さ13m以下、延床面積500㎡以下
 - 3) 用途：専用住宅、店舗併用住宅、事務所、店舗、共同住宅等
(倉庫、工場、体育館等の用途の場合は、通気金具留め工法のみ適用)
 - 4) 立地条件：幹線道路沿い等で常時揺れが想定される建物は不可
- 3.下地仕様
 - 1) 鉄骨胴縁（C型チャンネル）
サイズ：C型鋼胴縁の厚みは、1.6～2.3mm。
断面寸法は75×45×15mm以上。
ピッチ：606mm以下
(※注意：木胴縁を縦に使用の際は、500mm以下となります)
 - 2) 木胴縁
サイズと材質：

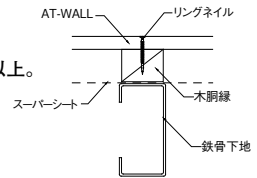

	厚さ	幅	材質
一般部	35mm	45mm以上	すぎ、べいつが等の乾燥木材
サイディング継手部	35mm	90mm以上	

ピッチ：500mm以下（リーマービス〔VTRN50〕等で500mm以下のピッチで固定してください。)

- 3) 不陸 木胴縁の目地の通りは2mm以内とします。

主な設計・施工上の禁止・注意事項（木造・鉄骨造共通）

⚠ 注意

- 《AT-WALL》の張り工事の前に、下地工事、防水工事、胴縁工事等前工程までの工事に問題がないか必ず確認してください。

《AT-WALL》を張ってしまうと前工程に不備があってもわからなくなってしまい、将来の不具合の原因となる恐れがあります。施工者には相応の注意義務があります。不備を見つけた場合は、必ず現場の監督者に申し出て、手直しをしてから工事に入ってください。

⚠ 注意

- 防水シート（スーパーシート）の施工

* スーパーシートは紫外線劣化しますので施工後は60日以内に《AT-WALL》の施工を終了してください。また、内装材を張らない建物などで室内側で、スーパーシートに太陽光線があたるような場合は、早期に劣化し防水性を損なう恐れがあります。
* 胴縁等下地の防蟻剤が乾燥していない状態でスーパーシートが接触すると、防水性が損なわれることがあります。また、施工中に雨等で防蟻剤が濡れた場合も同様ですので、防蟻剤がしっかり乾燥していることを確認してから施工してください。

⚠ 注意

- 増改築の場合

既存の建物に増改築等によって新設の建物を接続する場合、既設と新設の建物にまたがってAT-WALLを施工すると、それぞれの建物の挙動の違いによってAT-WALLの割れ、脱落の恐れがあります。エキスパンジョイントを設けるなど、必ず縁を切って施工してください。

⚠ 注意

- 2×4下地への通気金具留め施工

張り工事の前に、必ず躯体（パネル間隙間）の沈み対策を取ってください。サイディング施工後にパネル間の沈み込みが発生すると、サイディングの破損・脱落の危険があります。

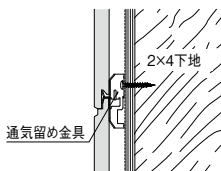

⚠ 注意

- 外設備のAT-WALLへの留め付け

ひさし、エアコン室外機、給湯器、物干し竿、ポスト、表札等を外壁に取付ける場合は柱・間柱等の下地に取り付けるか、補助下地・補助胴縁を組んで取付けてください。AT-WALLのみへ留め付くと脱落・破損の恐れがあります。なお、軒どいは鼻隠し部の下地木材へ留め付けるようにしてください。

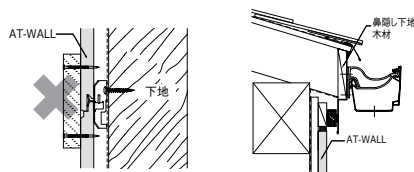

⚠ 注意

- 材端釘打ち位置

材端の釘打ち位置は合いじゃくりを除いた端部より25～30mm[※]離してください。材端距離が足りないと割れ、ヒビの発生する恐れがあります。また、厚さ15mm以上のサイディングに釘を打つ場合は、必ず先孔（釘径+0.5～0.6mm）を空けてください。

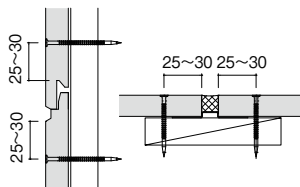

※鉄骨下地でビス留めの場合は30～35mm

⚠ 注意

- 大きな振動を受ける建物への施工

大きな振動を受ける建物（移動クレーン設備等のある工場、倉庫、または、駅舎などへの施工）に使用する場合は、発生する振動を考慮した設計をしてください。

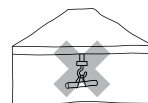

⚠ 注意

- エアネーラーの使用

サイディング表面の凹み、塗膜割れ、および、釘の打ち込み過ぎによるクラックが将来的に発生するのを防ぐために、エアネーラーは低めの圧力に設定して、釘の仮留めのみで使用し、釘締めはポンチ等を用いて行ってください。

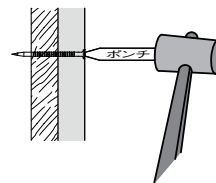

⚠ 注意

- 開口部の小幅物の施工

開口部廻りでは《AT-WALL》を切り込んだり、切り欠いたりします。「切り欠き」の残り幅は100mm以上、「切り込み」は板幅（455mm）の1/2以下になるように、設計・割付を出来るだけ工夫してください。やむをえず「切り込み」、「切り欠き」の残り板幅が100mm以下になる部位では、将来の割れを防止するために、必ずその部分を予め切断してシーリング目地を設けてください。切断した小幅物は適切な下地を入れて下孔を空けてから釘留めしてください。

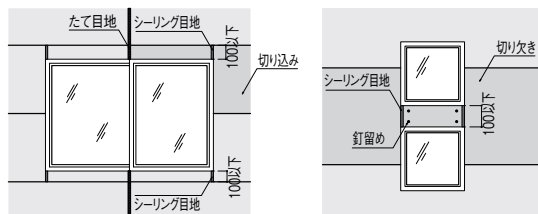

切り込みや切り欠きを行う際、丸ノコで一気に切断すると切り過ぎて、将来割れる危険があります。丸ノコでの切断は手前（5～10mm程度）で止め、残りは手ノコで切断し、バリ等がある場合は、ヤスリ等で仕上げてください

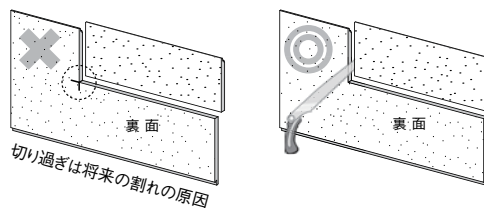

⚠ 注意

- バルコニーと壁の取合い

オーバーハング部に水切りを使用する場合、壁の取合い部は端から50mm程度シーリング材を水切りの奥まで充て込んでください。

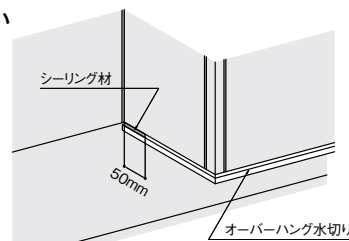

⚠ 注意

- 切り粉の除去

切断時に発生する切り粉をウエスでふき取ろうとすると、逆に柄の奥に入り込んでしまい取れなくなります。切り粉は切断後すぐにエアブロー、もしくは柔らかい刷毛で除去してから施工してください。特に濃色の製品は切り粉による汚れが目立ちますので注意してください。

以下の施工説明はポイントの説明です。詳細については、必ず最新の「AT-WALL テクニカルガイド」で確認してください。

1. 透湿防水シート(スーパーシート)の施工

サイディングを使用した外壁からの雨水の浸入は、サイディング材、透湿防水シート(以下、シート)、両面・片面粘着防水テープ(以下、テープ)それぞれの防水機能を複合して雨漏りを抑制する工法となっています。

- ・シートは横張りを基本とし、たるみのないよう下から張り上げます。
- ・上下の重なり代は90mm以上、左右の重なり代は150mm以上とし、シートの端部は必ず、柱、間柱、合板等の下地にタッカー等で固定してください。
- ・下地の防蟻剤の乾燥を確認してから施工してください。(24時間以上)
- ・入隅部は特に破れの生じやすい部位になりますので、十分に注意し、二重張りとしてください。
- ・開口部のシートはサッシのフィン、換気口の配管等にテープを用いて密着させてください。この際、密着不良(しわ、ピンホール等)があると、漏水につながりますのでご注意ください。
- ・基礎水切り、雨押え水切り部位では、シートは水切りにかぶせ(水切りの立ちの上がり寸法の1/2以上)必要に応じてシートがめくり上がらないようにテープを貼ってください。
- ・シートが万が一破れた場合は、その箇所から雨水等が入り込まないように補修するか、張り直しをしてください。
- ・シートは紫外線で劣化しますので、施工後60日以内にサイディングを張り上げてください。

※雨漏りを防ぐために重要で、かつサイディング取付け後に補修できない工事です。十分に注意して施工してください。

2. 木胴縁の施工

木胴縁の厚さは通気層の必要厚さと釘の保持力により、幅は留め付け下地として十分な寸法であるかの総合的判断で決まります。

適用下地				
木造軸組構法・木造枠組壁構法				
胴縁ピッチ	部位	厚さ	幅	樹種
500mm 以下	一般部	18mm	45mm 以上	スギ
		15mm		ツガ等
	板接合・継手部等	18mm	90mm 以上	スギ
		15mm		ツガ等

注意: AT-WALL 塗り壁14の胴縁の施工については最新のテクニカルガイドを参照してください。

- ・木胴縁の留め付けには、リングネイル(VRN60)以上もしくは、長さ65mm以上の鉄釘(N釘・CN釘)またはステンレス釘を用いてください。
- ・木胴縁は柱・間柱、スタッド等の下地に500mm以下間隔で留め付けてください。
- ・開口部の上下または左右の胴縁は、通気を妨げないようにサッシ枠と30mm程度の隙間を空けて配置してください。
- ・開口部には、必要に応じ補助胴縁を入れます。補助胴縁と縦胴縁のすき間は30mm以上確保してください。

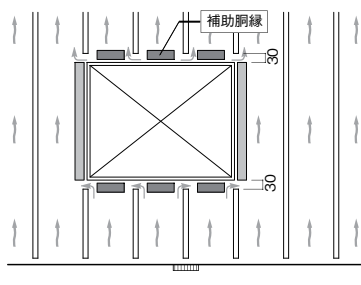

<たて胴縁の例>

- ・よこ胴縁は2000mm以内に30mm程度の隙間を空けて施工し、通気を確保してください。
- ・開口部の幅が1mを超える場合、雨水や結露水を速やかに排出するために、開口上部の補助胴縁には10mm程度の隙間を設けてください。またサッシ枠と横胴縁のすき間は30mm以上確保してください。

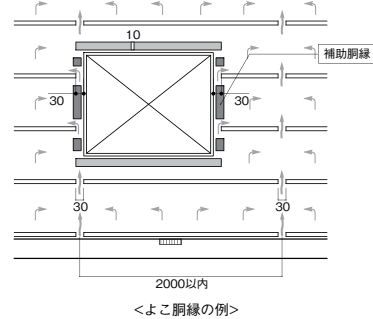

<よこ胴縁の例>

3. シーリング工事について

①シーリング目地設計について

- ・目地幅は10mmを原則とします。
- ・目地深さは8~10mmとし、かつハット形ジョイナーの天端からサイディングの柄の柄底までの距離5mm以上を確保してください。

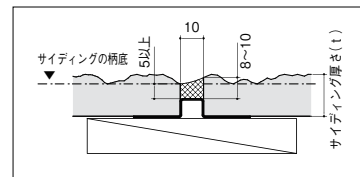

②シーリング切れの原因について

<シーリング切れ現象のタイプ>

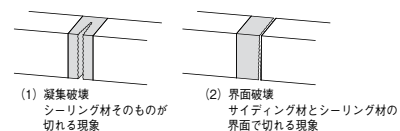

- ・経年劣化
- ・サイディング材に適正のないシーリング材を使用した場合
- ・所定のプライマーを塗らなかった、塗りムラ・塗り残しがあった、または、塗布後に所定時間以上に放置し塗直しをしなかった場合
- ・施工時の気象条件を守らなかった場合
- ・専門知識や混練器具がないのに2液性シーリング材を施工した場合
- ・3面接着になっている場合

<3面接着とは>

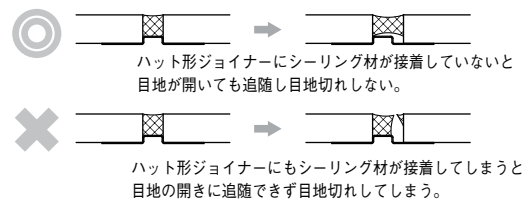

※ハット形ジョイナー等シーリング材のバックアップ材はボンドブレイカー付きを使用してください。

③開口部のシーリング処理法

- ・バックアップ材には片ハット形ジョイナーを用いてください。
- ・必要に応じ、サッシの上枠部に水抜き部材を入れてください。

④シーリング工事の施工手順

1. 施工前天候の確認

シーリング工事は天候がよい日に行ってください。前日が雨や雪などの場合は、木口面が充分乾燥している状態を確認のうえ、施工します。外気温度5℃未満、または被着面の温度が50℃以上の場合は施工禁止です。



⊗ 禁止

- 悪天候下でのシーリング工事は、剥離につながりますので絶対に行わないでください。

2. 純正ハット形ジョイナーの使用

シーリング材の3面接着をさけるために、《AT-WALL》と《AT-WALL》の継ぎ目に、専用ハット形ジョイナーを装てんします。

⊗ 禁止

- 純正ハット形ジョイナーを装てんせずにシーリング処理を行うと、シーリング材が3面接着となり、剥離の原因となります。

3. 被着面の清掃

被着面をハケや布でからぶきした後、溶剤を浸したきれいな布でふいてください。溶剤は、通常、トルエン、メチル・エチル・ケトンを使用し、塗装面を清掃する場合は、ノルマルヘキサンを用います。

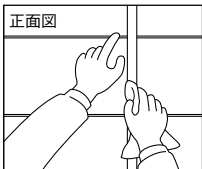

⚠ 注意

- 被着面にゴミ、油分、水分が残っていると、シーリング材の接着不良につながり、剥離の原因となります。

4. マスキングテープの貼りつけ

周辺部の汚れを防止するため、マスキングテープを貼ります。

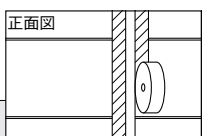

⚠ 注意

- 粘着性の強いテープを使用すると塗膜を剥離させたり、接着剤が残ったりすることがありますので、必ず純正品をご使用ください。
 - マスキングテープは《AT-WALL》表面の塗装面をすべて覆うように、柄の凹凸に合わせ、切断端部ギリギリに貼ってください。
- (《AT-WALL》の表面にシーリング材を薄くのばして付着させると短時間で白化する恐れがあります。)

5. 純正プライマーの塗布

木口面及びサッシ面に《AT-WALL》専用プライマーを刷毛で均一に塗り、完全に乾燥させます。乾燥時間は30分以上、6時間以内ですが、やむを得ず守れなかった場合や、プライマー塗布後、塗布面にホコリ、ゴミ、雨水などが付着した場合は必ずプライマーの再塗布を行ってください。

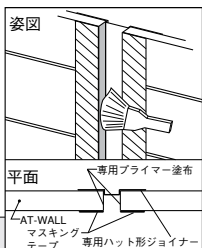

⚠ 注意

- プライマーは均一に塗布(2回塗り)してください。プライマーの塗り残しがある場合、シーリング材の接着不良が生じ、剥離の危険性が極めて高くなります。
- 被着面以外にプライマーが付着しないように注意してください。

6. 純正シーリング材の充てん

充てん作業の時には、気泡の入らないよう気を付けながら、目地幅は10mm、目地深さは専用ハット形ジョイナーの天端より《AT-WALL》の柄底まで最低5mm確保し、かつ木口面が見えないように充てんします。なお、シーリング材は、開封後できるだけ早く使用してください。



7. 仕上げ

ヘラやナイフなどを使い、シーリング材を内部へ押し込むようにして表面を均一に仕上げます。シーリング材は硬化速度が速いので、なるべく早めにヘラ仕上げを行ってください。

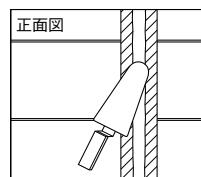

⚠ 注意

- ヘラ押さえが不足すると接着不良となり、剥離の原因となります。

8. マスキングテープの除去・清掃

シーリング材が硬化する前に、マスキングテープを除去します。最後に、残材の処理などの清掃を行ってください。

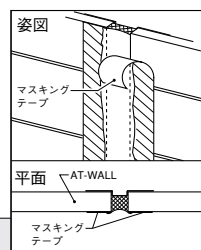

⚠ 注意

- マスキングテープを貼り付けて長時間放置してから剥がすと、塗装面やシーリング目地面を損傷することがありますので、マスキングテープはシーリング充てん、仕上げ後ただちに除去してください。

9. 清掃

マスキングテープの糊、充てん筒以外に付着したシーリング材およびプライマーはノルマルヘキサンを含ませた布で拭き取ってください。

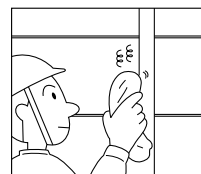

⚠ 注意

- 拭き取りが不十分ですと、変色や汚れ付着の原因となります。

10. 仕上がりのチェック

充てん作業終了後、目視にてシーリング材の打ち残し、表面の凸凹、気泡などの仕上がりをチェックしてください。仕上がりに問題のある場合は、足場のあるうちに速やかに手直しを行ってください。

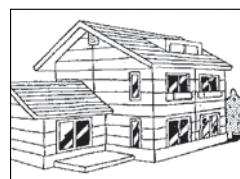

4. 保管・運搬

①保管上の注意

屋内の、平らなしっかりした場所に水平に置いてください。

⚠ 注意

- 必ず屋内に保管して下さい。施工現場で止むを得ず屋外に置く場合には、防水シート、その他、適当なものでおおうて、雨や、飛沫のかからないように保護してください。
- 必ずパレットの上に置いて下さい。止むを得ずパレットの上に置けない場合には、角材を5本以上飼木にし、不陸のないよう、水平に置いてください。

■ 屋内に保管する場合

・パレット積みの場合

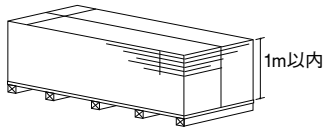

・パレット積みでない場合

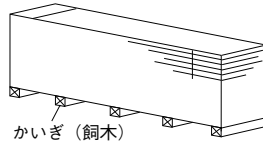

■ 屋外(現場)に保管する場合

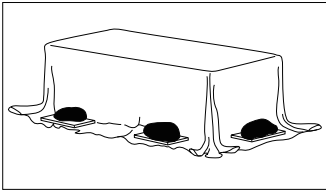

・風雨を避けるために防水シートなどでおおい、風でシートが飛ばないように養生してください。なお、積み方については屋内に保管する場合と同様にしてください。

・積み重ねの高さは、1メートル以内にしてください。

②運搬上の注意

- 汚れた手や手袋でさわらないように注意してください。
- 車で運搬するときは、平積みにしてください。さらに、荷くずれが起こらないように、角に当て木をし、ロープで固定してください。
- 荷台からはみ出すような時、板がたわまないように板より大きい運搬用パレットを用いてください。
- 積み降ろしには、板の角などを損傷しないように注意してください。

⚠ 注意

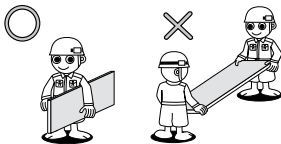

- 開梱後、板の持ち運びは、木端立てにして運んでください。
- 水平に持つことや、板の両端を持って吊るすような運び方は避けてください。
- PPバンドを持って運ぶことは、絶対に避けてください。

5. 補修塗装

①釘頭

補修塗料によるタッチアップ部分は、一般的に工場での塗装部分よりも早く褪色しますので、釘頭のタッチアップは基本的にはさけてください。釘頭が著しく目立って、止むを得ずタッチアップが必要な場合は、次のことを留意して行ってください。

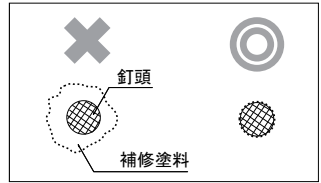

- ・補修塗料は底にたまった固まりをこすり取るようにして2分間以上十分攪拌してからご使用ください。
- ・指定の刷毛で釘頭のみ補修してください。
- ・補修塗料は希釈せずにそのまま使用してください。
- ・補修塗料は、目立たない場所で試し塗りをを行い、その後塗布してください。

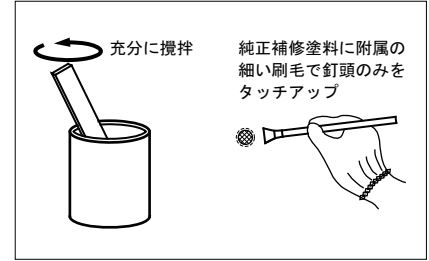

②欠損部・ビス頭

必要に応じほんパテで埋めてから補修塗料を塗布してください。

⚠ 注意

補修塗料は、AT-WALL本体表面と完全同色ではありません。近似イメージ色で調色しています。塗布面積は特に注意し、小さくしてください。補修面積が大きくなると違和感が生じます。

③木口面(切断木口、たて張りの場合の下端木口)

以下の部位のAT-WALLの木口面は、施工前に補修塗装が必要です。木口シーラーを塗布し、乾燥後に補修塗料をまんべんなく塗ってください。サイディングの木口面は、塗装やシーリングで防水されていないと、吸水し、塗膜はがれや凍害の原因となります。

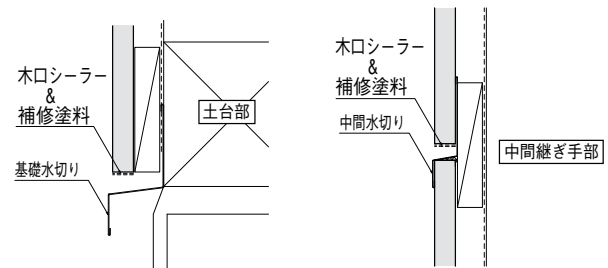

※よこ張り工法で、幅方向に切断せずに真物で張り始める場合の木口面は、工場塗装されているので補修の必要はありません。

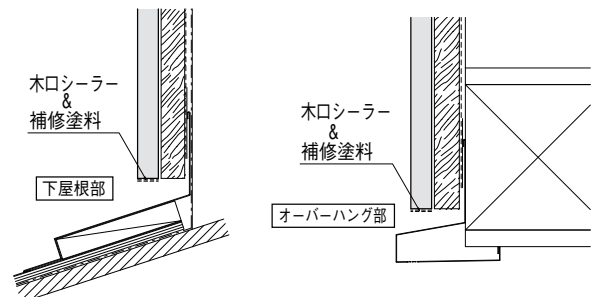

6. 換気口の取り付け

- 換気口や換気のための接続パイプは、必ず《AT-WALL》施工前に取り付けてください。
- 換気口取り付け用の囲い胴縁は四周に取り付けてください。
- 水蒸気、結露水が集中する換気口周囲の《AT-WALL》の裏面には、吸水を抑制するため木口シーラーを塗布することを推奨します。

■角型換気フード（納まり参考）

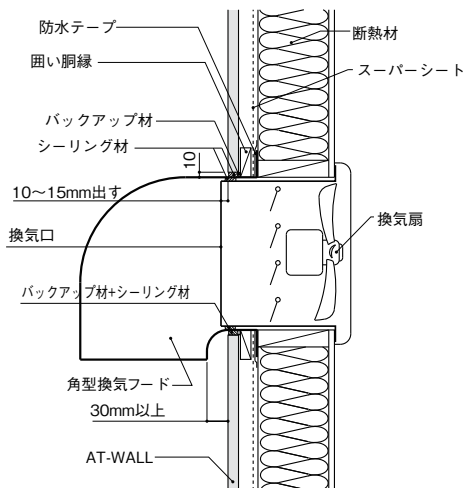

- ・換気口の外側の先端は《AT-WALL》の表面より10～15mm外側になるように設置し、換気フードは、結露水や雨水が《AT-WALL》の表面を伝わらないように、30mm以上外側に張り出すタイプをご使用ください。
- ・暖気漏れの無いように換気口と換気フードの間は確実にシーリング処理を行ってください。
- ・防水テープを用いて換気フードのフィンにスーパーシートを貼り付けます。
- ・《AT-WALL》の施工後、換気フードと《AT-WALL》の間はバックアップ材を入れ、必ずシーリング処理をしてください。

■丸型換気フード（納まり参考）

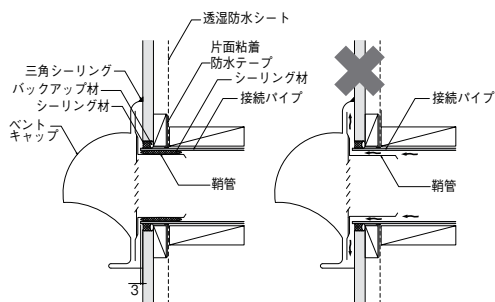

注意 接続パイプと鞘管の隙間にシーリング材が充てんされていないと、暖気漏れを起こして、サイディングの表面で結露して塗膜不良や凍害の原因となります。

- ・《AT-WALL》の切り欠きはホールソーなどの施工工具で、接続パイプの外径より10mm程度（半径）大きい円に加工してください。
- ・接続パイプは《AT-WALL》の表面から3mm程度外側に出して、通気層内への暖気漏れの無いように《AT-WALL》とパイプ間は確実にシーリング処理を行ってください。
- ・換気口のベントキャップ（換気フード）は、結露水や雨水がサイディングの表面を伝わらないように、水切り皿の付いたタイプを選択してください。
- ・換気フードの上面には三角シーリング（捨てシーリング）をしてください。

■寒冷地域推奨納まり

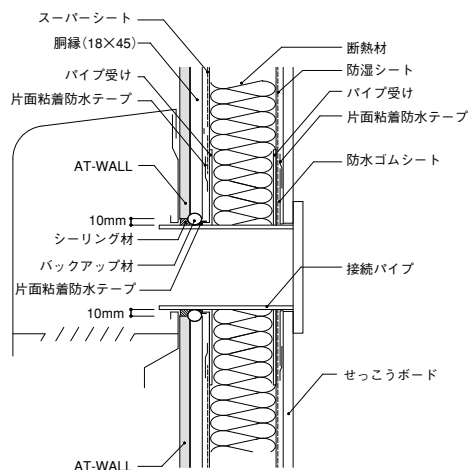

- ・ベントキャップ（丸型換気フード等）は大きく内挿型と外挿型のふたつに分けられます。
- ・浸入した雨水や、結露水が接続パイプ内に滞留せず、排出された水が外壁表面を伝うことのない点では、外挿型が優れています。特に寒冷地域では外挿型のベントキャップを推奨します。
- ・接続パイプを固定する方法は、木枠を設置する以外に別途パイプ受け等があります。また、スーパーシートと接続パイプを連結するためのゴムシート等があるので使用することをお奨めします。
- ・換気口廻りの《AT-WALL》の切断木口からの結露水の浸入を防止するために、切断木口にプライマーを塗布した上でシーリング材で覆ってください。
- ・換気フード内では結露水が発生しやすいので壁体内に結露水が浸入しないようスリーブの継ぎ手の防水処理を確実に行ってください。（換気フード廻りの《AT-WALL》裏面に防水のための木口シーラーを塗布し《AT-WALL》への吸水を防止することが望ましい。）
- ・室内側の湿気などが通気層に漏れないようにしてください。

※《AT-WALL》取合の納まりを表現したもので各記載機具の使用方法は必ず対象メーカーの仕様に基づいて行って下さい。

7. AT-WALL施工後に取り付けられるサンルーム、庇、増築部等の施工

- ・雨とい、ひさし、ルーバー、手すりなどAT-WALL施工後に取り付ける設備の支持部品は、胴縁等下地のある位置に取り付けてください。
- ・AT-WALLに支持部品の径より少し大きな先孔を空けて打ち込みます。
- ・支持部品を打ち込んだ孔はシーリング材を充てんして雨仕舞いを確実に行ってください。
- ・通気層内に浸入した雨水や結露水は基礎水切り部分より外部に排出されます。

⊗ 禁止

雨仕舞いの不良の危険がありますので、支持部品はAT-WALLの勘合目地部には取り付けないでください。

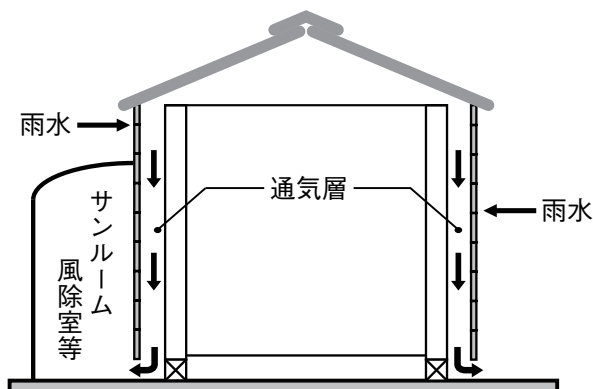

8. 雨水の浸入

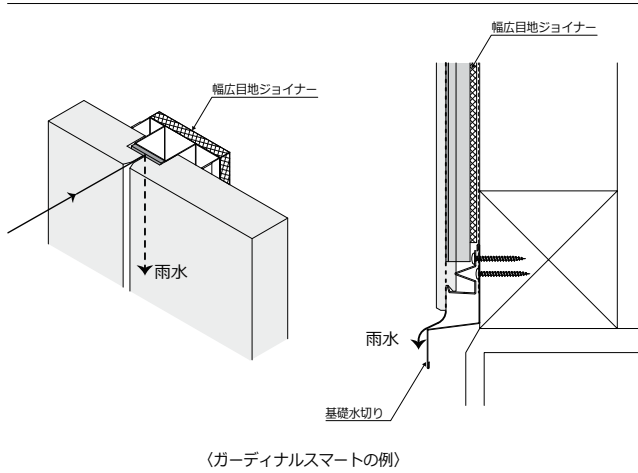

- ・ガーディナル、ガーディナルスマートシリーズの場合、接合部の隙間に浸入した雨水は各種目地ジョイナーの表面を伝って基礎水切り部より排出されます。なお、その他の隙間より浸入した雨水、結露水などは通気層を伝い基礎水切り部より排出されます。
- ・外壁施工後に設備を取り付けた場合、通気層内の排水経路についてご確認いただき、適切な止水処理を施してください。

以下の施工説明はポイントの説明です。詳細については、必ず最新の「AT-WALL テクニカルガイド」で確認してください。

主な寒冷地域での設計・施工上の禁止・注意事項

※一般地域での主な禁止・注意事項に加えて以下のものがあります。

① 軒先・基礎の対策

積雪による荷重、つらら、雪の落下によるトラブル防止のために、次のことを十分に配慮してください。

- 軒の出は455mm以上を推奨します。
- 基礎の立上りは600mm以上を推奨します。

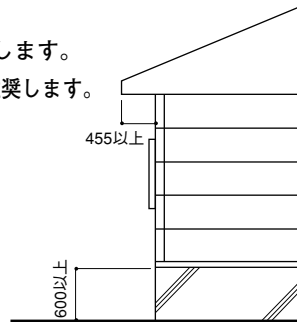

② サイディング用下地

積雪地域では、雪の積もる高さまで、補強のため胴縁ピッチを狭くしてください。(2階下屋根部分も同様としてください。)

木造たて胴縁の場合

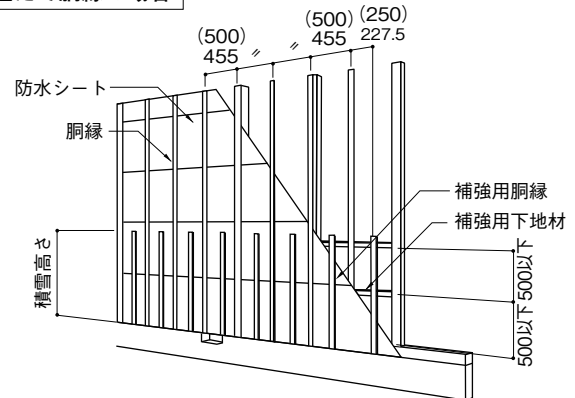

木造よこ胴縁の場合

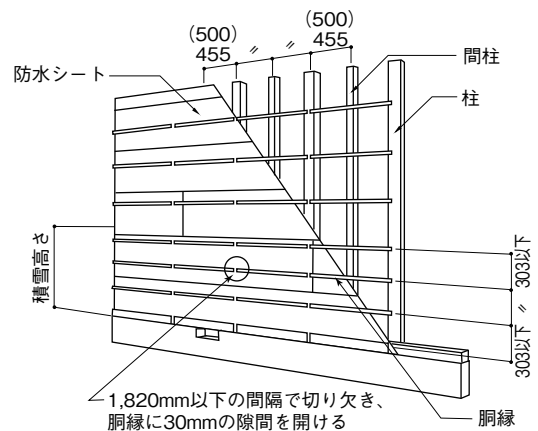

③ 壁体内結露の抑制

寒冷地域では、断熱構造とする場合、壁体内結露を防止するために、内装側に防湿シートを取付け、かつ、通気構法を標準として設計してください。

※空気の取り入れ口と排出口を確保し、通気層内を十分に空気が流れるようにする。

以下の施工説明はポイントの説明です。詳細については、必ず最新の「AT-WALL テクニカルガイド」で確認してください。

主な寒冷地域での設計・施工上の禁止・注意事項

※《AT-WALL》取合の納まりを表現したもので各記載機具の使用方法は必ず対象メーカーの仕様に基づいて行ってください。

④ サッシの選定及び開口部周囲納め

開口部周辺は、伝い水により特に凍害の発生危険度の高い部位です。外壁表面よりも30mm以上突き出したサッシを使用するか、30mm以上突き出した水切り(現場調達)を使用し、かつ水切りの両端は水返しの処理を講じるか伝い水防止水切り*を取付けてください。また、開口部に関しては水抜き部材も取り付けてください。

- 伝い水防止水切部材L UAETL
- 伝い水防止水切部材S UETS2
- サッシ上端水抜部材UETU →AT-WALLテクニカルガイドを参照

※外壁表面よりも 30mm 以上突き出したサッシ

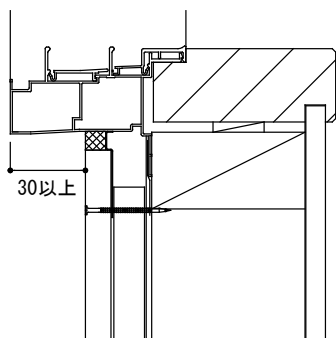

※伝い水防止水切りを使用

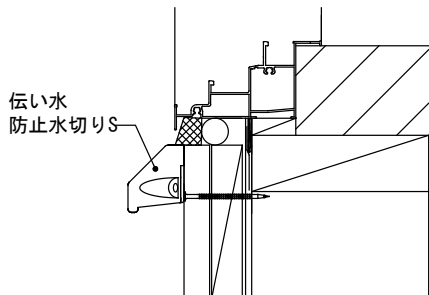

⑤ 下屋根との取り合い

やむを得ず屋根面が外壁の途中で切れる場合の屋根軒先は、半雪割り加工し、冰雪や雨水が外壁に集中しないように、屋根工事において処置してください。

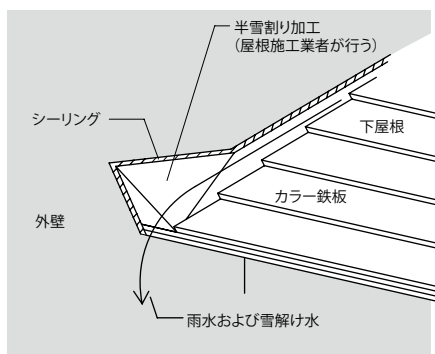
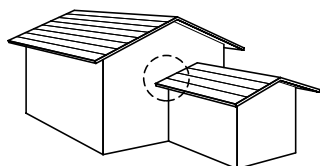

⑥ その他の取付

その他の取付

- 雪が溜まらないよう、雪の積もらない勾配(45°以上)を持った配管カバーを設置し、雪が外壁に密着しないようにする。横引き配管は外壁から離して施工する。
- 室内側の湿気などが通気層に漏れないようにしてください。

■排気筒

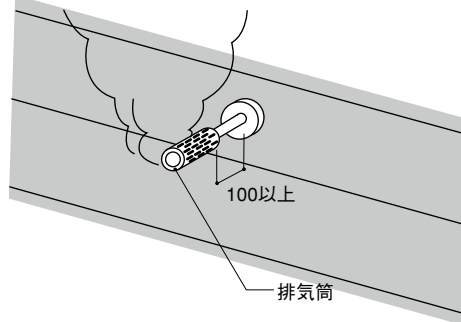

■配管周辺部

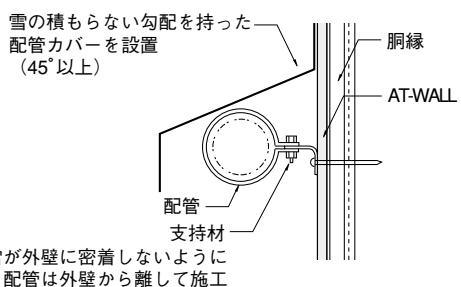

⚠ 注意

- 外壁面より出っ張った配管等に雪が溜まり、サイディングの表面が常時湿潤状態となり、凍害が発生します。

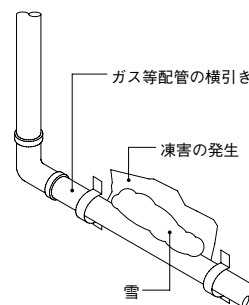

■エアコンパイプ

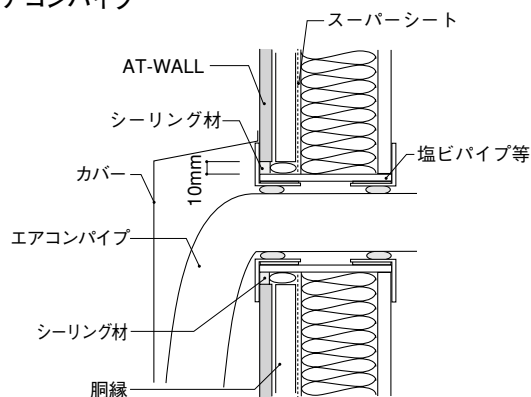

建物の用途・規模・建設地域と「外壁」の防火性能

● 建築基準法(平成27年改正)では建物の規模・建設地域によって、それぞれの建物の防火制限を定めています。さらに、その建物の用途によっては、より厳しい制限が加わり、そのような建築物のことを特殊建築物と呼びます。下表は、特殊建築物の中の共同住宅、学校、および戸建住宅・事務所といった一般の建築物の「外壁」※に求められる防火性能をまとめたものです。なお、上位性能は下位を含みます。(※建築物としては、外壁以外の主要構造部、開口部、その他について各種の防火性能等が要求される場合があります。)

用途	地域	階数	延べ面積 (㎡)					
			S ≤ 100	100 < S ≤ 200	200 < S ≤ 500	500 < S ≤ 1,000	1,000 < S ≤ 1,500	1,500 < S ≤ 3,000
共同住宅	防火	3以上	耐火構造					
		2以下	*準耐火構造					
	準防火	4以上	耐火構造					
		3	1時間準耐火構造			耐火構造		
	2以下	外壁・軒裏：防火構造		*準耐火構造				
	法22条	4以上	耐火構造					
		3	1時間準耐火構造					
		2以下	外壁：準防火構造	外壁・軒裏：防火構造※2	*準耐火構造※2※3			※1

共同住宅とは、共同住宅・寄宿舎・下宿をいう。

※1 延べ面積が3,000㎡を超える場合、「壁」(令109条の5、H27年告示250号)によって3,000㎡以下に区画することで、外壁は3,000㎡以下の場合と同様の構造とすることができる。

※2 階が1の場合は、外壁を準防火構造とする。

※3 2階部分の延べ面積が300㎡未満の場合は、外壁・軒裏を防火構造とする。

*口準耐火建築物において不燃構造(二号)の場合、外壁は不燃下地防火構造とし、木造(一号)の場合、外壁は耐火構造とする。

用途	地域	階数	延べ面積 (㎡)					
			S ≤ 100	100 < S ≤ 500	500 < S ≤ 1,000	1,000 < S ≤ 1,500	1,500 < S ≤ 3,000	3,000 < S
学校	防火	3以上	耐火構造					
		2以下	*準耐火構造					
	準防火	4以上	耐火構造					
		3	1時間準耐火構造			耐火構造		
	2以下	外壁・軒裏：防火構造		*準耐火構造				
	法22条	4以上	耐火構造					
		3	1時間準耐火構造					
		2以下	外壁・軒裏：防火構造※4				*準耐火構造※5	

学校とは、学校・体育館・博物館・美術館・図書館・ホール・各種スポーツ練習場をいう。

※1 延べ面積が3,000㎡を超える場合、「壁」(令109条の5、H27年告示250号)によって3,000㎡以下に区画することで、外壁は3,000㎡以下の場合と同様の構造とすることができる。

※4 延べ面積が1,000㎡を超える場合、1,000㎡毎に防火壁(令113条)によって有効に区画するか準耐火建築物(イまたは*口)、または耐火建築物とする。

※5 延べ面積が2,000㎡を超える場合。

*口準耐火建築物において、不燃構造(二号)の場合、外壁は不燃下地防火構造とし、木造(一号)の場合、外壁は耐火構造とする。

用途	地域	階数	延べ面積 (㎡)					
			S ≤ 100	100 < S ≤ 500	500 < S ≤ 1,000	1,000 < S ≤ 1,500	1,500 < S ≤ 3,000	3,000 < S
戸建住宅	防火	3以上	耐火構造					
		2以下	*準耐火構造					
	準防火	4以上	耐火構造					
		3	準防戸建3階仕様※6	*準耐火構造			耐火構造	
	2以下	外壁・軒裏：防火構造		*準耐火構造				
	法22条	※7 高さ13m または 軒高9m 以下	外壁：準防火構造		外壁・軒裏(防火構造)※4			※1

※1 延べ面積が3,000㎡を超える場合、「壁」(令109条の5、H27年告示250号)によって3,000㎡以下に区画することで、外壁は3,000㎡以下の場合と同様の構造とすることができる。

※4 延べ面積が1,000㎡を超える場合、1,000㎡毎に防火壁(令113条)によって有効に区画するか準耐火建築物(イまたは*口)、または耐火建築物とする。

※6 外壁は防火構造とし、加えて令136条の2に適合する防火措置を講じる。

※7 高さ13mまたは軒高9mを超える場合、階が3以下であれば主要構造部を1時間準耐火構造とすることで木造でも建築可能である。しかし、AT-WALLの高さは制限は13m以下なので使用不可。

*口準耐火建築物において、不燃構造(二号)の場合、外壁は不燃下地防火構造とし、木造(一号)の場合、外壁は耐火構造とする。

建築地域（防火・準防火・22条指定）と商品の選定

■防火地域 ※鉄骨造1時間耐火構造の個別認定についてはP.359をご参照ください。

用途	階数	延床面積=S (㎡)	防火規制	外壁				軒天	
				18mm品	15mm品 (16mm品)	14mm品	塗り壁	MATERIA 軒天	
戸建住宅	1・2階	S ≤ 100	木造下地	45分準耐火構造	○	○	○	○	○※1
			不燃下地	45分準耐火構造	○	○	×※5	×	×※5
		100 < S	木造下地	耐火構造			—		
			不燃下地	耐火構造			—		
	3階以上	木造下地	耐火構造			—			
		不燃下地	耐火構造			—			
共同住宅・学校	1・2階	S ≤ 100	木造下地	45分準耐火構造	○	○	○	○	○※1
			不燃下地	45分準耐火構造	○	○	×※5	×	×※5
		100 < S	木造下地	耐火構造			—		
			不燃下地	耐火構造			—		
	3階以上	木造下地	耐火構造			—			
		不燃下地	耐火構造			—			

■準防火地域 ※鉄骨造1時間耐火構造の個別認定についてはP.359をご参照ください。

用途	階数	延床面積=S (㎡)	防火規制	外壁				軒天	
				18mm品	15mm品 (16mm品)	14mm品	塗り壁	MATERIA 軒天	
戸建住宅	1・2階	S ≤ 500	木造下地	防火構造	○	○	○	○	○※2
			不燃下地	防火構造(不燃構造)	○	○	×※5	×	×※2※5
		500 < S ≤ 1500	木造下地	45分準耐火構造	○	○	○	○	○※3
			不燃下地	45分準耐火構造	○	○	×※5	×	×※5
		1500 < S	木造下地	耐火構造			—		
			不燃下地	耐火構造			—		
	3階	S ≤ 500	木造下地	防火構造(準防戸建3階仕様)	○	○	○	○	○※3
			不燃下地	防火構造(準防戸建3階仕様)	○	○	×※5	×	×※3※5
		500 < S ≤ 1500	木造下地	45分準耐火構造	○	○	○	○	○※3
			不燃下地	45分準耐火構造	○	○	×※5	×	×※5
1500 < S	木造下地	耐火構造			—				
	不燃下地	耐火構造			—				
共同住宅・学校	1・2階	S ≤ 500	木造下地	防火構造	○	○	○	○	○※2
			不燃下地	防火構造(不燃構造)	○	○	×※5	×	×※2※5
		500 < S ≤ 1500	木造下地	45分準耐火構造	○	○	○	○	○※3
			不燃下地	45分準耐火構造	○	○	×※5	×	×※5
		1500 < S	木造下地	耐火構造			—		
			不燃下地	耐火構造			—		
	3階	S ≤ 1500	木造下地	1時間準耐火構造	○	○	×	×	×※4
			不燃下地	1時間準耐火構造	○	○	×※5※6	×	×※4※5
		1500 < S	木造下地	耐火構造			—		
			不燃下地	耐火構造			—		

※1 軒天換気部材を使用しない場合に限り使用可能。

※2 延焼のおそれのある部分については、軒天換気部材を使用しない場合に限り使用可能。

※3 軒天換気部材を使用しない場合に限り使用可能。

※4 延焼のおそれのある部分以外の部分かつ軒天換気部材を使用しない場合に限り使用可能。

※5 P.344の技術指針をご参照ください。 ※6 延焼のおそれのある部分以外に限り使用可能。

詳細は最新のテクニカルガイドをご覧ください

建築地域（防火・準防火・22条指定）と商品の選定

22条地域 ※鉄骨造1時間耐火構造の個別認定についてはP.359をご参照ください。

用途	階数	延床面積=S (㎡)	防火規制	外壁				軒天 MATERIA 軒天		
				18mm品	15mm品 (16mm品)	14mm品	塗り壁			
戸建住宅	1・2階	S ≤ 1000	木造下地	準防火構造※1	○	○	○	○	○	
			不燃下地	準防火構造※1	○	○	×※6	×	×※6	
		1000 < S ≤ 3000	木造下地	防火構造	○	○	○	○	○※3	
			不燃下地	防火構造(不燃構造)	○	○	×※6	×	×※3※6	
		3000 < S	木造下地	防火構造		○※2			×	
			不燃下地	防火構造(不燃構造)		○※2			×	
	3階	S ≤ 1000	木造下地	準防火構造※1	○	○	○	○	○	
			不燃下地	準防火構造※1	○	○	×※6	×	×※6	
		1000 < S ≤ 3000	木造下地	防火構造	○	○	○	○	○※3	
			不燃下地	防火構造	○	○	×※6	×	×※3※6	
		3000 < S	木造下地	3000㎡の時の構造		○※2			×	
			不燃下地	3000㎡の時の構造		○※2			×	
共同住宅・学校	1・2階	共同住宅の場合	S ≤ 200	木造下地	準防火構造※1	○	○	○	○	
				不燃下地	準防火構造※1	○	○	×※6	×	○
			1階:200 ≤ S ≤ 3000 2階: S < 300	木造下地	防火構造	○	○	○	○	○※3
				不燃下地	防火構造(不燃構造)	○	○	×※6	×	×※3※6
		1階:200 ≤ S ≤ 3000 2階:300 ≤ S	木造下地	45分準耐火構造	○	○	○	○	○※4	
			不燃下地	45分準耐火構造	○	○	×※6	×	×※6	
		学校の場合	S ≤ 2000	木造下地	防火構造	○	○	○	○	○※3
				不燃下地	防火構造(不燃構造)	○	○	×※6	×	×※3※6
			2000 < S ≤ 3000	木造下地	45分準耐火構造	○	○	○	○	○※4
				不燃下地	45分準耐火構造	○	○	×※6	×	×※6
		3階	3000 < S	木造下地	3000㎡の時の構造		○※2			×
				不燃下地	3000㎡の時の構造		○※2			×
	S ≤ 3000		木造下地	1時間準耐火構造	○	○	×	×	○※5	
			不燃下地	1時間準耐火構造	○	○	×※6※7	×	×※5※6	
	3000 < S		木造下地	耐火構造		—				
			不燃下地	耐火構造		—				

- ※1 AT-WALLは準防火構造の認定を取得していませんが、防火構造の認定番号(仕様)で対応できます。
- ※2 延床面積が3000㎡を超える建物も、3000㎡毎に政令で但める方法(「壁等」という)で区画をすれば、それぞれの区画については3000㎡の時の構造とすることが可能です。(法21条第2項を参照)なお、「壁等」の仕様については施行令109条の5、H27告示第250号に定められています。
- ※3 延焼のおそれのある部分については、軒天換気部材を使用しない場合に限りです。
- ※4 軒天換気部材を使用しない場合に限りです。
- ※5 延焼のおそれのある部分以外の部分かつ軒天換気部材を使用しない場合に限り使用可能です。
- ※6 P.344の技術指針をご参照ください。
- ※7 延焼のおそれのある部分以外に限り使用可能です。
- 木造下地とあるのは「木造建築物等」の建築物を示します。鉄骨造などでも主要構造部の一部に木材を使用していると「木造建築物等」に含まれます。
- 不燃下地とあるのは「木造建築物等以外」の建築物で主要構造部の壁・屋根などに木を使用しない不燃構造の鉄骨造などを指します。不燃構造とは柱・はりが不燃材料で、外壁の延焼の恐れのある部分が防火構造、それ以外の部分の仕上げ、下地が準不燃材料以上で造られたものを指します。
- 階数が3の場合、壁・柱・床・はりを1時間準耐火構造とすること等で、高さ13m、軒高9mを超える木造建築物も可能となります。(法21条、令129条の2の3を参照)ただし、AT-WALLは高さ13mを超える部分には、使用できません。
- 準防戸建3階仕様とは、外壁は防火構造とし、加えて令136条の2に適合する防火措置を講じたものです。

AT-WALLの防火・準耐火構造認定について

1. 認定番号 ※鉄骨造1時間耐火構造の個別認定についてはP.359をご参照ください。

(下表の認定番号の認定書、および別添資料の取得は、**日本窯業外装材協会 (NYG)** のホームページよりダウンロードをお願いします。)

対象商品	認定区分	部位	認定番号	名称
AT-WALL18 AT-WALL15 AT-WALL Archi	1時間準耐火構造	外壁(耐力)	Q F 0 6 0 B E - 9 2 2 5	両面窯業系サイディング張 / 木造・鉄骨造外壁
		間仕切壁(耐力)	Q F 0 6 0 B P - 9 0 6 9	両面窯業系サイディング張 / 木造・鉄骨造間仕切壁
		柱	Q F 0 6 0 C N - 9 0 3 1	窯業系サイディング張 / 木造・鉄骨造柱
		軒裏	Q F 0 6 0 R S - 9 1 2 1	窯業系サイディング張 / 木造・鉄骨造柱軒裏
AT-WALL18 AT-WALL15 AT-WALL Archi AT-WALL14 AT-WALL 塗り壁 14	45分準耐火構造	外壁(耐力)	Q F 0 4 5 B E - 9 2 2 6	両面窯業系サイディング張 / 木造・鉄骨造外壁
		間仕切壁(耐力)	Q F 0 4 5 B P - 9 0 7 0	両面窯業系サイディング張 / 木造・鉄骨造間仕切壁
		柱	Q F 0 4 5 C N - 9 0 3 2	窯業系サイディング張 / 木造・鉄骨造柱
		軒裏	Q F 0 4 5 R S - 9 1 2 2	窯業系サイディング張 / 木造・鉄骨造柱軒裏
	防火構造	外壁(木造下地・耐力)	P C 0 3 0 B E - 9 2 0 1	窯業系サイディング表張 / せっこうボード裏張 / 木造外壁
外壁(不燃下地・耐力)		P C 0 3 0 B E - 9 2 0 2	窯業系サイディング表張 / せっこうボード裏張 / 鉄骨造外壁	

- 部位に「外壁(耐力)」「間仕切壁(耐力)」とあるのは、耐力を負担する構造柱やスタッドのある外壁、もしくは間仕切壁部位ということです。また「柱」とは、構造体として耐力を負担する独立柱等のことです。
- 名称に「両面窯業系サイディング…」とあるのは、性能確認試験を外装材と内装材の両面に窯業系サイディングを張った試験体で行ったため、認定上の名称は「両面窯業系サイディング…」となりましたが、認定の内装材の仕様にはせっこうボード等その他の材料も含まれております。主な内装材および断熱材の仕様については以下の2-1-①、2-2、2-3の表を参照してください。
- 軒裏の1時間準耐火構造、45分準耐火構造には、認定上は外壁と同じ商品が使用できますが、軒天材として弊社が推奨している商品はありません。なお、防・準耐火構造の認定の範囲内の施工仕様であっても、AT-WALLの標準工法以外の施工法の場合は不具合が起きることがあります。標準施工を遵守してください。

2. 認定の概要

AT-WALLは防火構造、および準耐火構造の認定を取得しております。但し、各構造認定はAT-WALL単体の認定ではありません。外壁構造には断熱材や内装材等の仕様の規定があります。

以下に、それぞれの外壁構造の概要を示します。

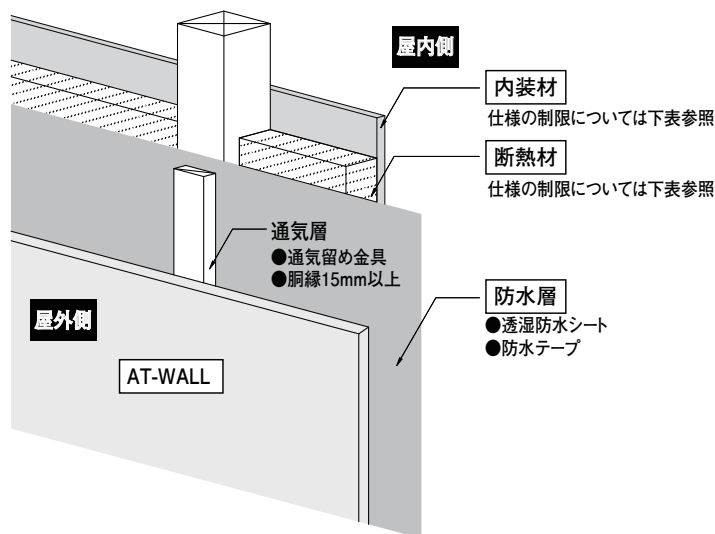

2-1-① 「1時間準耐火構造外壁」認定の概要 (詳細は認定書の別添資料をご参照ください。)

内装材の仕様	断熱材の仕様
厚さ12mm以上のせっこうボードの上に厚さが12mm以上のせっこうボードを張ったもの	使用する場合は、グラスウールまたはロックウールを充てんする (断熱材がグラスウール、ロックウール以外の場合、または外張り断熱など充てん断熱以外の場合は認定の仕様外になります。そのような場合は各断熱材メーカーに、認定の有無および仕様をお問い合わせください。)
厚さ16mm※以上の強化せっこうボード	
厚さ8mm以上のスラグせっこう系セメント板の上に厚さ12mm以上のせっこうボードを張ったもの	
厚さ12mm以上の強化せっこうラスボードの上に厚さ9mm以上のせっこうボードまたは難燃合板を張ったもの	

※ 1時間準耐火構造間仕切壁の認定 QF060BP-9072 (石膏ボード工業会取得) に該当する厚さ15mmの強化せっこうボードは使用可能です。

- 注意点
- 屋内側については真壁構造とすることはできません。
 - 「せっこうボード」には「強化せっこうボード」も含まれます。
 - 通気層の高さ方向3m毎に一箇所の割合でファイヤーカットを設置する必要があります。

AT-WALLの防火・準耐火構造認定について

2-1-② 「1時間準耐火構造外壁」ファイヤーカット等、施工の留意事項について

1) 外壁の通気層内へのファイヤーカットの設置

たて胴縁による通気構法、および通気留め金具による通気構法とする場合は下図に示す場所にファイヤーカット、もしくは通気層の厚さと同厚のよこ胴縁（2000mm以下に1か所30mm程度の隙間を設ける）を入れてください。

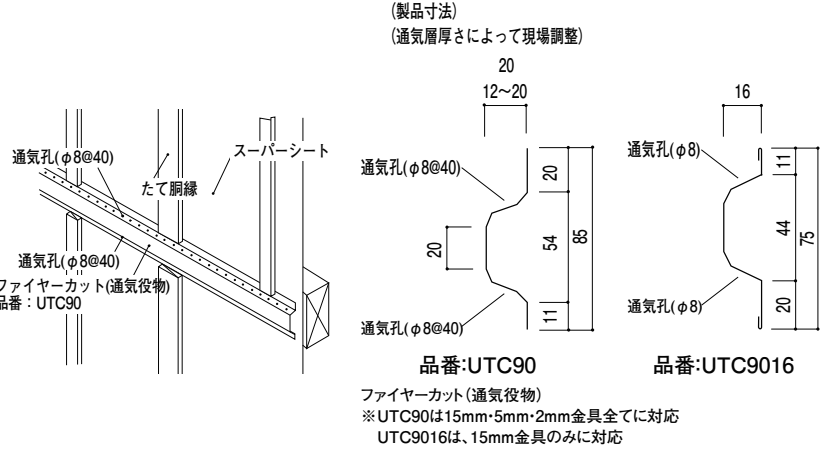
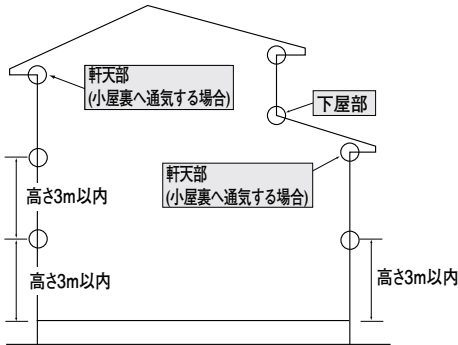

2) 柱への施工

1時間準耐火構造の柱の場合、サイディングは金具留め工法とすることができません。木下地には釘留め、鉄骨下地にはビス留め施工としてください。

3) シーリング目地の施工

サイディングの接合部のシーリング目地部にはバックアップとして、必ず右図のような形状で、かつ、鋼板製のハット形ジョイナーが必要となります。
(開口部においては、鋼板製の片ハット形ジョイナーを、入隅部においては鋼板製の片ハット形ジョイナーと鋼板製の入隅ジョイナーの併用が必要となります。)

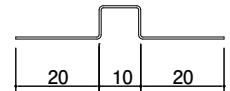

2-2 「45分準耐火構造外壁」認定の概要(詳細は認定書の別添資料をご参照ください。)

内装材の仕様	断熱材の仕様
厚さ 15mm 以上のせっこうボード	使用する場合は、グラスウールまたはロックウールを充てんする (断熱材がグラスウール、ロックウール以外の場合、または外張り断熱など充てん断熱以外の場合は認定の仕様外になります。そのような場合は各断熱材メーカーに、認定の有無および仕様をお問い合わせください。)
厚さ 12.5mm 以上の強化せっこうボード	
厚さ 12mm 以上のせっこうボードの上に厚さ 9mm 以上のせっこうボードまたは難燃合板を張ったもの	
厚さ 7mm 以上のせっこうラスボードの上に厚さ 8mm 以上のせっこうプラスチックを塗ったもの	

注意点 ○屋内側については真壁構造とすることはできません
○「せっこうボード」には「強化せっこうボード」も含まれます。

2-3 「防火構造外壁」認定の概要(詳細は認定書の別添資料をご参照ください。)

内装材の仕様	断熱材の仕様
合板 (構造用パネル、パーティクルボード、木材等) 4mm	グラスウールまたはロックウール 75mm を充てんする
せっこうボード 9.5mm	使用する場合は、グラスウールまたはロックウールを充てんする (断熱材がグラスウール、ロックウール以外の場合、または外張り断熱など充てん断熱以外の場合は認定の仕様外になります。そのような場合は各断熱材メーカーに、認定の有無および仕様をお問い合わせください。)

注意点 ○木造下地のみ屋内側を真壁構造とすることが可能です。

AT-WALLの防火材料認定について

(下表の認定番号の認定書、および別添資料の取得は、「旭トステム外装株式会社」のホームページよりダウンロードをお願いします。)

防火材料区分	認定番号	名称
準不燃材料	Q M - 0 6 6 8	アクリル樹脂系塗装 / 繊維補強セメントけい酸カルシウム板
不燃材料	N M - 3 2 9 4 - 1	両面アクリル樹脂系塗装 / パルプ混入セメント板
	N M - 3 7 4 4	合成樹脂塗装 / パルプ繊維混入セメントけい酸カルシウム板
	N M - 1 7 9 9	両面合成樹脂塗装 / 繊維混入セメント押出成形板
	N M - 2 2 0 4	合成樹脂塗装 / 有機質系繊維混入セメントけい酸カルシウム板
	N M - 2 6 0 7	合成樹脂塗装 / 有機質繊維混入セメントけい酸カルシウム板
	N M - 4 2 8 2 (1)	合成樹脂塗装 / パルプ・ポリプロピレン繊維混入けい酸カルシウム板

○各商品に対応する認定番号については、本カタログの各商品のページでご確認ください。

AT-WALL 軒天ボードの準耐火構造認定について

※MATERIA軒天ボードは対象外です。

1. 認定番号

(下表の認定番号の認定書、および別添資料の取得は、「旭トステム外装株式会社」のホームページよりダウンロードをお願いします。)

対象商品	認定区分	部位	認定番号	名称
軒天ボード	30分準耐火構造	軒裏	Q F 0 3 0 R S - 0 1 9 0	両面化粧パルプ混入けい酸セメント板張 / 木製下地軒裏

2. 認定の概要 (詳細は認定書の別添資料をご参照ください。)

- 軒の出の寸法：214～1000mm
- 野縁サイズ：30×30mm以上、ピッチ：500mm以下
- 軒天ボードの留め付けピッチ：軒の出方向500mm以下、軒の幅方向227.5mm以下

品確法「性能表示制度」の耐火等級（開口部以外）とAT-WALLの防火・準耐火認定

2000年4月に施行された「住宅の品質確保の促進等に関する法律(品確法)」は質の高い住宅づくりを促進するための法律です。品確法の柱の一つである「住宅性能表示制度」では、10項目の性能を等級で表示しますが、表示項目の一つとして火災安全性があります。

火災安全性の項目では、住宅の延焼の恐れのある外壁と軒裏に求められる性能を規定しています。以下に火災安全性の等級(耐火等級)とその等級の要求性能に相当する建築基準法の防耐火認定区分、および対応するAT-WALLと軒天ボードの防耐火の認定番号を示します。

火災安全性 (耐火等級)	外壁と軒裏の 要求性能	建築基準法の 防耐火認定区分	対応する防耐火認定番号	
			外壁	軒裏
4	耐火相当時間 60分以上	耐火構造 1時間耐火構造	FP060NE-0252(1)※3	—
			FP060NE-0252(2)※3	—
		耐火構造※1 1時間準耐火構造	QF060BE-9225	QF060RS-9121
3	耐火相当時間 45分以上	45分準耐火構造	QF045BE-9226	QF045RS-9122
2	耐火相当時間 20分以上	30分準耐火構造 防火構造 準防火構造	PC030BE-9201(木造下地)	QF030RS-0190※2
			PC030BE-9202(不燃下地)	
1	耐火相当時間 20分未満	—	指定なし	指定なし

※1 業系サイディングを用いた外壁の耐火構造については、告示に従うか、日本木造住宅産業協会またはツーバイフォー建築協会が取得の認定仕様に従ってください。詳細については取得者にお問い合わせください。

※2 対象商品は、AT-WALL 軒天ボード、MATERIA軒天ボード
なお、軒裏の1時間準耐火構造、45分準耐火構造には、認定上は外壁と同じ商品が使用できますが、弊社が軒天材として推奨している商品はありません。

※3 鉄骨造1時間耐火構造の個別認定についてはP.359をご参照ください。

詳細は最新のテクニカルガイドをご覧ください

住宅金融支援機構の耐火性能による区分と特約火災保険について

基本料率

構造区分	構造条件	使用可能な《AT-WALL》	備考	
M構造 (マンション構造)	1) 以下のいずれかに該当する建物 a. コンクリート造建物 b. コンクリートブロック造建物 c. レンガ造・石造建物	AT-WALLは使えません	外壁の防耐火性能は、外装材であるAT-WALLの種類や厚さによって決定されるものではありません。主要構造部の種類や内装材等を含んだ「壁構成」により決まります。(P.355、359をご参照ください。)	
	2) 耐火建築物の共同住宅			
T構造 (耐火構造)	1) 以下のいずれかに該当する建物 a. コンクリート造建物 b. コンクリートブロック造建物 c. レンガ造・石造建物	AT-WALLは使えません		
	2) 鉄骨造建物	厚さ15mm以上のAT-WALLが使えます		
	3) 耐火建築物(建築基準法の規定)	AT-WALLが使えます※1		
	4) 準耐火建築物(建築基準法の規定)	●イ準耐火構造		AT-WALL全商品が使えます
		●ロ準耐火構造・第1号準耐火構造		AT-WALLは使えません
●ハ準耐火構造・第2号準耐火構造		厚さ15mm以上のAT-WALLが使えます		
5) 省令準耐火建物※2	AT-WALL全商品が使えます			
H構造 (非耐火構造)	耐火構造以外の建物(木造等)	AT-WALL全商品が使えます		

* 耐火建築物：主要構造部(柱・梁・床・壁・屋根・階段)を耐火構造とした建築物

* 準耐火建築物：主要構造部(柱・梁・床・壁・屋根・階段)を準耐火構造とした建築物

※1 国示の仕様に従うか日本木造住宅産業協会またはツーバイフォー建築協会の認定仕様に従ってください。

※2 「省令準耐火建物」の詳細な仕様については、住宅金融支援機構にお問合せください。

無塗装品の塗装工事について

●地域や塗装条件、塗料の種類によって塗膜性能が異なりますので、塗装には十分注意してください。

推奨塗料

塗料メーカー	塗料メーカー		リシン仕上げ 水系塗料
	水系塗料	弱溶剤型塗料	
大日本塗料株式会社	DNTビューアクリル DNTビューウレタン	ビルデッキグロス DNTウレタンマイルドクリーン	
エスケー化研株式会社	ブリーズコート 水性コンボウレタン	クリーンマイルドウレタン	シボカケンDO
菊水化学工業株式会社	ウルトラドライ ビュートップアクリル ビュートップウレタン	ファインコート ファインコートウレタン	コートリシン
日本ペイント株式会社	オーデグロス 水性ファインウレタンU100	ケンエースGグロス 1液ファインウレタンU100	ニッペリシン
関西ペイント株式会社	タフマット アクアレタン	アレスセラマイルドグロス セラMレタン アレスエコレタン	アレスリシン
AGCコーテック株式会社	ルミステージ水性エナメル ルミステージマット	ルミステージウォールライト	ルミステージつち

施工の際は各塗料メーカーの塗装仕様に従ってください。なお推奨塗料につきましては、《AT-WALL》無塗装品との密着性の確認をしていますが、これらの塗料の性能について弊社が保証するものではありません。ご利用の際は、その点を充分ご承知くださるようお願いいたします。

※ 塗装の際は下地(シーラー)塗装を行ってください。下地塗装を含めた塗装仕様の詳細は下記塗料メーカーにお問合せください。

■塗料メーカー問合せ先

塗料メーカー名	担当部署	電話	住所
大日本塗料株式会社	建築塗料部	03-5710-4503	東京都大田区蒲田5-13-23
エスケー化研株式会社	住宅開発チーム	072-621-7733	大阪府茨木市中穂積3-5-25
菊水化学工業株式会社	東京支店(代)	03-3981-2500	東京都豊島区南池袋2-32-13タクトビル
日本ペイント株式会社	お客さまセンター	06-6455-9113	大阪府大阪市北区大淀北2-1-2
関西ペイント株式会社	関西ペイント販売(株)建設塗料本部	03-5711-8901	東京都大田区南六郷3-12-1
AGCコーテック株式会社	塗料事業部	03-5217-5101	東京都千代田区神田錦町2-9 コンフォール安田ビル5F



推奨塗料以外の塗料を使用する際には、塗料メーカーに確認を取ると共に施工管理者の了承を得てください。

鉄骨造外壁(非耐力壁)1時間耐火構造について

鉄骨造1時間耐火構造において、AT-WALLをご使用いただけます。

認定区分		適用商品	国土交通大臣認定番号	断熱材
1時間耐火構造	外壁(非耐力壁)	AT-WALL EXE・Archi・PLUS・15Fシリーズ	F P 0 6 0 N E - 0 2 5 2 (1)	なし
			F P 0 6 0 N E - 0 2 5 2 (2)	あり

■外壁(非耐力壁)耐火1時間構造認定の概要

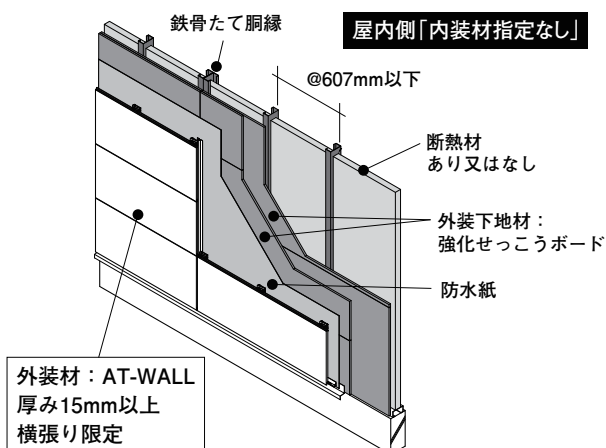

		仕様
鉄骨たて胴縁	一般部	□-100×50×20×2.3mm以上
	目地部	下記のいずれかとする ・□-100×50×20×2.3mm以上を2本 ・□-100×100×2.3mm以上
断熱材	下記のいずれかとする ・なし ・グラスウール厚み50mm以上、密度10kg/m ³ 以上 ・ロックウール厚み50mm以上、密度10kg/m ³ 以上	
外装下地材	強化せっこうボード 厚み15mm×2枚張り	
防水紙	透湿防水シート	
外装材	本体 AT-WALL (15EN、15E、15EF、Archi、15PN、15P、15PF、15F) 金具留め 15mm金具(必ずVMZ15HBをご使用ください)	
内装材	指定なし	

※施工高さ等については各支店、営業所にお問い合わせください。

[主な施工条件]

- ◆横張り通気金具留め施工限定です。
 - ◆建物は鉄骨造限定で、縦胴縁としてC形鋼等は必要となります。
 - ◆屋外側に強化せっこうボード(ひる石入り)15mm厚さの2重張りとなります。
 - ◆内装側の設計は自由ですが内装を施工する場合は(LGS+内装材)としてください。
- ※[禁止事項][注意事項]及び[基本事項]は最新のAT-WALLテクニカルガイドに準じてください。

1. 強化せっこうボードの種類について

厚み15mm以上で下記の商品から選択が可能です。

	ひる石入りタイプ	+防水、防カビタイプ
吉野石膏株式会社 様	タイガーボード・タイプZ	タイガーボード・タイプZ-WR
チヨダウーテ株式会社 様	タイプV	タイプV耐水BK

[注意] 防水、防カビタイプ以外を選定する際は、施工中に雨に濡れない対応が必要となります。

2. 強化せっこうボードの目地処理方法について

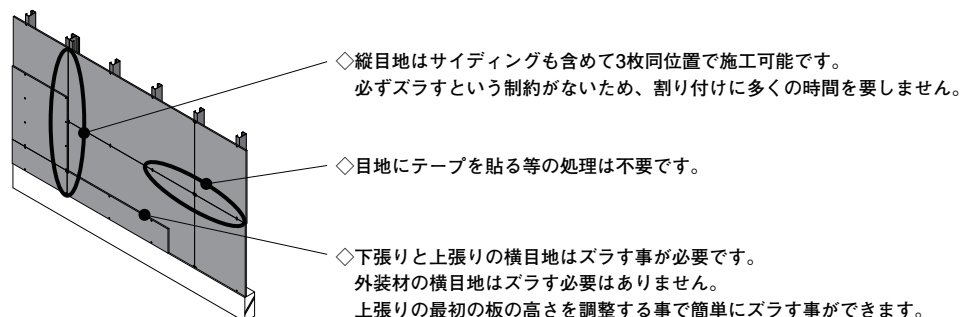

3. 強化せっこうボードの留付方法について

(1) 留付本数の削減が可能

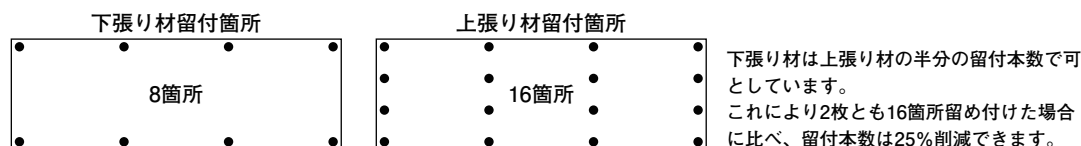

(2) 留付材の選択が可能

一般的なビスの他に軽量鉄骨用釘の選択が可能です。釘打ち機を使用する事で施工性は著しく向上します。

■梁・柱の合成被覆1時間耐火構造認定はP.11をご覧ください。

安全衛生作業について

施工における安全作業

サイディング施工の事故で一番多いのが、「墜落事故」であり、特に一側足場、脚立、はしご、うま等が危険であり注意を要します。サイディング施工は、いわゆる高所作業であり、「墜落事故」は生命にもかかわることがあります。こうした事故を未然に防止するためには安全基準を守ることが不可欠です。

①作業前に守る事項

- 事前の打ち合わせや現場の下見をしておくこと。
- 今日も無事故だという安全作業の徹底を常に頭の中にきざみこむ。
- 現場では単独作業でなく2人以上の共同で作業する。

②作業の中止を指示しなければならないケース

- 雨天、あるいは雨天がはっきりと予想される場合。
- 雨あがり直後や朝霧で足場がぬれている場合。
- 風が強いとき、あるいは強風注意報が出ており強風が予想される場合。
- 雪が降っている時や残雪がある場合。
- 体の調子が悪い場合。
- 足場やはしごが不十分な場合。

③正しい服装と保護用具の着用

- 作業服は上下とも、身軽に動ける、体格に合ったものを着る。
- 保護帽（ヘルメット）は正しく着用する。
- 保護用具は必ず着用すること。
- すべりやすい履き物を使用しないこと。
- 板切断時には、防塵マスクおよび保護メガネを着用すること。

正しい服装と保護用具の着用

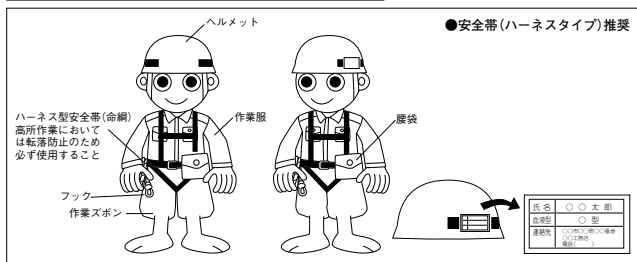

④はしごや脚立使用の昇り降り安全作業基準

- はしごや脚立は使用前に必ず異常の有無を点検・確認する。
- はしごや脚立の固定場所を選ぶ。
- 必ず2人作業で行い、1人は支え役になる。
- 1階の屋根から2階の屋根にはしごをかけるのは非常に危険であり、行ってはならない。止むを得ない場合は棟をまたいですべり止めのゴムマットを敷き、その上にはしごを固定して1人がはしごをしっかりと支える。
- 2段はしごの場合、横ずれ防止のため、ロープ等で固定し、2人で支える。

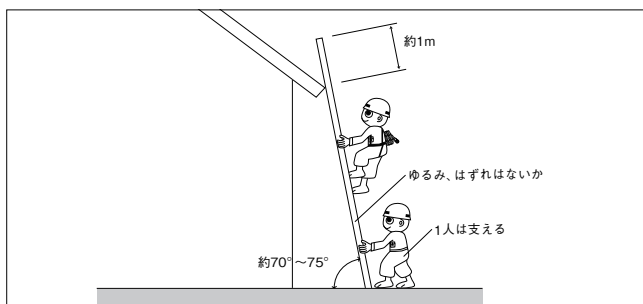

⑤足場を使用する外壁工事の安全作業基準

- 事前に足場が規定どおりか、支持や固定が確実かを確認する。

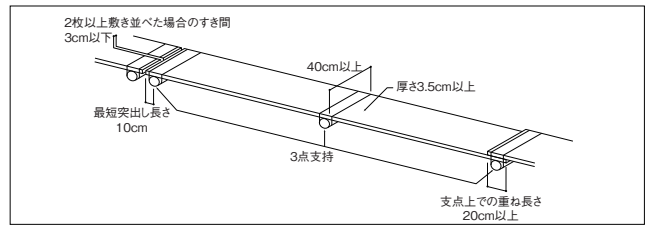

- 足場の支柱をつたって昇り降りしない。
- 足場での作業中は安全帯の命綱を支柱に固定しておく。
- 足場の作業床で材料を運搬・移動する場合、斜めかつぎをせず、作業床と水平になるようにする。
- 脚立足場についても次の安全基準を守る。
作業床の支持は三点支持とし、各々のスパンは1.8m以下とし、一支点間に同時に2人以上乗らない。作業床に使用する板は、幅20cm以上、厚さ3.5cm以上を用いる。

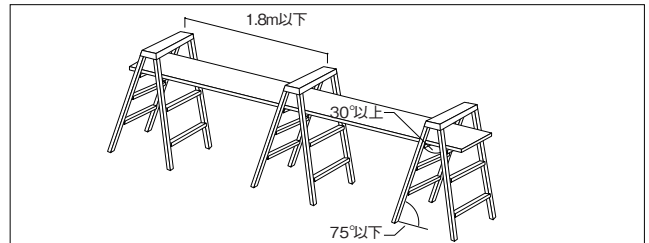

⑥高所作業中の安全帯の着用

- 2m以上の高所作業では、労働安全衛生規則により安全帯着用が義務づけられている（第520条）。
- 着用にあたっては、安全帯のベルトをきちんと締め、命綱の長さは2m以下とする。
- 親綱は、棟やはりに金具を打ってしっかり固定する。

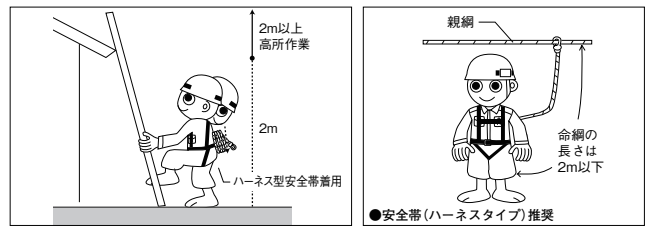

⑦落下物による事故防止

- 高所作業中の落下物による事故防止のため、残材を下に降ろす場合は、安全帯を確認して慎重に行う。

⑧火気に対する注意

- 《AT-WALL》施工には、プライマー、溶剤系塗料など引火性の強い材料を使用するので特に火気に十分注意する。
- 喫煙は喫煙所で行う。

衛生上の注意事項

切断作業の際、長期間多量の粉塵を吸入すると、健康を損なう恐れがあるので、下記事項に留意してください。

- 切断作業の時は防塵装置付きのカッターを使用するか、局所排気装置を設置する。
- 通風のよいところで作業する。
- うがいや手洗いを励行する。

商品名	シリーズ	防汚機能	掲載頁
ア行			
アーバンストライプ15	AT-WALL Archi	セルフ素コート・Archi	152
アールボーダーE	AT-WALL15E	セルフ素コート・EXE	138
アールボーダーP	AT-WALL15P	セルフ素コート・PLUS	165
アールボーダーPZ	AT-WALL15PZ	セルフ素コート・PLUS	111
ヴェリエP	AT-WALL15P	セルフ素コート・PLUS	170
ヴェリエPZ	AT-WALL15PZ	セルフ素コート・PLUS	115
ウッドタイルVZ	AT-WALL18VZ	セルフ素コート・EXE30	93
ウッドライン15P	AT-WALL15P	セルフ素コート・PLUS	164
ウッドライン15PZ	AT-WALL15PZ	セルフ素コート・PLUS	110
エモーネデュオE	AT-WALL15E	セルフ素コート・EXE	144
カ行			
コンフォルE	AT-WALL15E	セルフ素コート・EXE	136
サ行			
スヴェルトP	AT-WALL15P	セルフ素コート・PLUS	177
スティックボーダーE	AT-WALL15E	セルフ素コート・EXE	139
スティックボーダーP	AT-WALL15P	セルフ素コート・PLUS	167
セキボクP	AT-WALL15P	セルフ素コート・PLUS	168
セキボクPZ	AT-WALL15PZ	セルフ素コート・PLUS	113
セビーノ16P	AT-WALL15P	セルフ素コート・PLUS	171
セビーノ16PZ	AT-WALL15PZ	セルフ素コート・PLUS	116
タ行			
ドゥーナス16P	AT-WALL15P	セルフ素コート・PLUS	176
ドゥーナス16PZ	AT-WALL15PZ	セルフ素コート・PLUS	119
トラヴィスP	AT-WALL15P	セルフ素コート・PLUS	166
トラヴィスPZ	AT-WALL15PZ	セルフ素コート・PLUS	112
トランナーレタイルE	AT-WALL15E	セルフ素コート・EXE	141
トランナーレタイルP	AT-WALL15P	セルフ素コート・PLUS	173
ナ行			
ニューグレイスタイルVZ	AT-WALL18VZ	セルフ素コート・EXE30	94
塗り壁14	AT-WALL塗り壁		196
軒天用有孔板	AT-WALL軒天		207
軒天用ワイド	AT-WALL軒天		206
ハ行			
ファインアクシス15	AT-WALL15F		183
フラットS15	AT-WALL Archi	セルフ素コート・Archi	155
フラットS15	AT-WALL15F		184
フローナE	AT-WALL15E	セルフ素コート・EXE	140

商品名	シリーズ	防汚機能	掲載頁
マ行			
モードストライプ	AT-WALL Archi	セルフ素コート・Archi	150
モザイクストーンVZ	AT-WALL18VZ	セルフ素コート・EXE30	96
モザイクストーンロンテP	AT-WALL15PF	セルフ素コート・PLUS	179
モザイクストーンロンテPZ	AT-WALL15PZ	セルフ素コート・PLUS	120
モダンウッドP	AT-WALL15P	セルフ素コート・PLUS	175
モルガナE	AT-WALL15EN	セルフ素コート・EXE	134
モルガナP	AT-WALL15PN	セルフ素コート・PLUS	160
ヤ行			
やまがたブラストタイル16E	AT-WALL15E	セルフ素コート・EXE	143
やまがた割肌タイル16E	AT-WALL15E	セルフ素コート・EXE	142
やまがた割肌タイル16P	AT-WALL15P	セルフ素コート・PLUS	174
やまがた割肌タイル16PZ	AT-WALL15PZ	セルフ素コート・PLUS	118
ラ行			
ラスティウッドE	AT-WALL15E	セルフ素コート・EXE	137
ラスティウッドP	AT-WALL15P	セルフ素コート・PLUS	162
ラスティウッドPZ	AT-WALL15PZ	セルフ素コート・PLUS	108
ラフィッシュE	AT-WALL15EF	セルフ素コート・EXE	145
ランダムストライプ	AT-WALL Archi	セルフ素コート・Archi	154
リプレR15P	AT-WALL15PF	セルフ素コート・PLUS	180
リプレR15PZ	AT-WALL15PZ	セルフ素コート・PLUS	121
ルフラン16P	AT-WALL15P	セルフ素コート・PLUS	169
ルフラン16PZ	AT-WALL15PZ	セルフ素コート・PLUS	114
ルフランmono16P	AT-WALL15PF	セルフ素コート・PLUS	178
ルミナードVZ	AT-WALL18VZ	セルフ素コート・EXE30	95
レクタートP	AT-WALL15P	セルフ素コート・PLUS	172
レクタートPZ	AT-WALL15PZ	セルフ素コート・PLUS	117
ロイルス16E	AT-WALL15EN	セルフ素コート・EXE	135
ロイルス16P	AT-WALL15PN	セルフ素コート・PLUS	161
ロッサーノVZ	AT-WALL18VZ	セルフ素コート・EXE30	92
ワ行			
ワイド・新大壁14	AT-WALL14FW		191
ワイド・ニューコタタキ14NC	AT-WALL14FW		189
ワイド・フラット14	AT-WALL14FW		190
ワイド・まとい14NC	AT-WALL14RW		188
ワイド・リジン14NC	AT-WALL14RW		187
ワイドストライプ	AT-WALL Archi	セルフ素コート・Archi	151
英字			
Planer Wood nokiten (プレーナーウッド ノキテン)	MATERIA軒天ボード		202

品種記号	種別	税抜価格/単位	商品頁	施工関連部材頁
AB				
ABP5PABE	アールボーダーP 本体	11,300円/1枚	165	
ABP5PABG		11,300円/1枚	165	
ABP5PABH		11,300円/1枚	165	
ABP5PABK		11,300円/1枚	165	
ABP25PABE	アールボーダーPZ 本体	11,800円/1枚	111	
ABP25PABG		11,800円/1枚	111	
ABP25PABH		11,800円/1枚	111	
ABP25PABK		11,800円/1枚	111	
ABY5ABFE1N	アールボーダーE 本体	14,600円/1枚	138	
ABY5AGFE1N		14,600円/1枚	138	
ABY5AHFE		14,600円/1枚	138	
ABY5AJFE1N		14,600円/1枚	138	
ABY5AKFE1N		14,600円/1枚	138	
AN				
ANC5KCG1S	ランダムストライプ 本体	12,400円/1枚	154	
ANC5KSB1S		12,400円/1枚	154	
ANC5KSF1S		12,400円/1枚	154	
ANC5NBK1S		12,400円/1枚	154	
AS				
ASC5DKU1S	アーバンストライプ 15 本体	12,400円/1枚	152	
ASC5KCG1S		12,400円/1枚	152	
ASC5KSB1S		12,400円/1枚	152	
ASC5KSF1S		12,400円/1枚	152	
ASC5KSM1S		12,400円/1枚	153	
ASC5KSW1S		12,400円/1枚	153	
ASC5NBK1S		12,400円/1枚	153	
BE				
BEP5PBEA	ヴェリエP 本体	11,300円/1枚	170	
BEP5PBEB		11,300円/1枚	170	
BEP5PBEC		11,300円/1枚	170	
BEP5PBED		11,300円/1枚	170	
BEP25PBEA	ヴェリエPZ 本体	11,800円/1枚	115	
BEP25PBEB		11,800円/1枚	115	
BEP25PBEC		11,800円/1枚	115	
BEP25PBED		11,800円/1枚	115	
CF				
CFY5GAFAE	コンフォルE 本体	14,600円/1枚	136	
CFY5GBFE		14,600円/1枚	136	
CFY5KAFAE		14,600円/1枚	136	

品種記号	種別	税抜価格/単位	商品頁	施工関連部材頁	
DL					
DLP5BA	ウッドライン15P 本体	11,300円/1枚	164		
DLP5BB		11,300円/1枚	164		
DLP5KA		11,300円/1枚	164		
DLP5YA		11,300円/1枚	164		
DLPZ5BA	ウッドライン15PZ 本体	11,800円/1枚	110		
DLPZ5BB		11,800円/1枚	110		
DLPZ5KA		11,800円/1枚	110		
DLPZ5YA		11,800円/1枚	110		
DS					
DSP6PDBR1H	ドゥーナス16P 本体	11,300円/1枚	176		
DSP6PDCH1H		11,300円/1枚	176		
DSP6PDCW1H		11,300円/1枚	176		
DSP6PDGR1H		11,300円/1枚	176		
DSP6PDWT1H		11,300円/1枚	176		
DSPZ6PDBR1H		ドゥーナス16PZ 本体	11,800円/1枚	119	
DSPZ6PDCH1H	11,800円/1枚		119		
DSPZ6PDCW1H	11,800円/1枚		119		
DSPZ6PDWT1H	11,800円/1枚		119		
DT					
DTVZ8BBF1H	ウッドタイルVZ 本体	10,100円/1枚	93		
DTVZ8KKF1H		10,100円/1枚	93		
DTVZ8MPF		10,100円/1枚	93		
DTVZ8MPF1H		10,100円/1枚	93		
EM					
EMY5EBGFE1M	エモーネデュオE 本体	14,600円/1枚	144		
EMY5ECOFE1M		14,600円/1枚	144		
EMY5EMRFE1		14,600円/1枚	144		
EMY5EMRFE1M		14,600円/1枚	144		
EMY5EORFE1M		14,600円/1枚	144		
EMY5EWHFE1M		14,600円/1枚	144		
FA					
FA5DBL1	ファインアクシス15 本体	8,800円/1枚	183		
FA5NWT1		8,800円/1枚	183		
FA5PB1		8,800円/1枚	183		
FL					
FLY5BAFE	フローナE 本体	14,600円/1枚	140		
FLY5RAFE		14,600円/1枚	140		
FLY5WAFE		14,600円/1枚	140		
FLY5YAFE		14,600円/1枚	140		

品種記号	種別	税抜価格/単位	商品頁	施工関連部材頁
FR				
FRP6PFIV	ルフラン16P 本体	11,300円/1枚	169	
FRP6PFKR		11,300円/1枚	169	
FRP6PFLG		11,300円/1枚	169	
FRP6PFWH		11,300円/1枚	169	
FRP6PSH	ルフランmono16P 本体	10,300円/1枚	178	
FRP6PSI		10,300円/1枚	178	
FRP6PSL		10,300円/1枚	178	
FRPZ6PFIV	ルフラン16PZ 本体	11,800円/1枚	114	
FRPZ6PFKR		11,800円/1枚	114	
FRPZ6PFLG		11,800円/1枚	114	
FRPZ6PFWH		11,800円/1枚	114	
FS				
FSC5GA1S	フラットS15 本体	12,400円/1枚	155	
FSC5JA1S		12,400円/1枚	155	
FSC5WA1S		12,400円/1枚	155	
FSQ5		8,100円/1枚	184	
FSQ553		8,100円/1枚	184	
GN				
GNP5GA	モルガナP 本体	12,400円/1枚	160	
GNP5JA		12,400円/1枚	160	
GNP5KA		12,400円/1枚	160	
GNY5GAFE	モルガナE 本体	15,600円/1枚	134	
GNY5JAFE		15,600円/1枚	134	
GNY5KAFE		15,600円/1枚	134	
LS				
LSP6GA	ロイルス16P 本体	12,400円/1枚	161	
LSP6KA		12,400円/1枚	161	
LSP6LA		12,400円/1枚	161	
LSY6GAFE	ロイルス16E 本体	15,600円/1枚	135	
LSY6KAFE		15,600円/1枚	135	
LSY6LAFE		15,600円/1枚	135	
LU				
LUVZ8CWF	ルミナードVZ 本体	8,300円/1枚	95	
LUVZ8NWF		8,300円/1枚	95	
LUVZ8PBF		8,300円/1枚	95	
MD				
MDC5KSB1S	モードストライプ 本体	12,400円/1枚	150	
MDC5KSF1S		12,400円/1枚	150	
MDC5NBK1S		12,400円/1枚	150	

品種記号	種別	税抜価格/単位	商品頁	施工関連部材頁
MW				
MWP5PWBK1	モダンウッドP 本体	11,300円/1枚	175	
MWP5PWE1		11,300円/1枚	175	
MWP5PWJ1		11,300円/1枚	175	
MWP5PWN1		11,300円/1枚	175	
MWP5PWP1		11,300円/1枚	175	
MWP5PWS1		11,300円/1枚	175	
MZ				
MZP5PCR	モザイクストーン ロンテP 本体	10,300円/1枚	179	
MZP5PWT		10,300円/1枚	179	
MZPZ5PCR	モザイクストーン ロンテPZ 本体	11,800円/1枚	120	
MZPZ5PWT		11,800円/1枚	120	
MZVZ8CWF	モザイクストーン VZ 本体	8,300円/1枚	96	
MZVZ8DCF		8,300円/1枚	96	
MZVZ8NWF		8,300円/1枚	96	
NG				
NGVZ8GHF	ニューグレイスタ イルVZ 本体	8,300円/1枚	94	
NGVZ8GIF		8,300円/1枚	94	
NGVZ8GKF		8,300円/1枚	94	
NW				
NWA14	塗り壁14 本体	13,000円/1枚	196	
PW				
PWMN6BA	Planer Wood nokiten 本体	11,800円/1枚	204	
PWMN6BB		11,800円/1枚	204	
RA				
RAAH21	スタンダードシリー ズ 幕板ラップタイプ	5,150円/1本	221	
RB				
RBA12PRT	デザイナーズシリー ズ 化粧柱	13,750円/1本	214	
RBA12PSK		13,750円/1本	214	
RBA12PSR		13,750円/1本	214	
RBA18PRT	デザイナーズシリー ズ 幕板ラップタイプ	17,540円/1本	214	
RBA18PSK		17,540円/1本	214	
RBA18PSR		17,540円/1本	214	
RBA21PRT		19,100円/1本	214	
RBA21PSK		19,100円/1本	214	
RBA21PSR		19,100円/1本	214	
RBAO18PRT	デザイナーズシリー ズ 幕板ラップタイプ 用出隅	8,780円/1個	214	
RBAO18PSK		8,780円/1個	214	
RBAO18PSR		8,780円/1個	214	
RBAO21PRT		8,780円/1個	214	
RBAO21PSK		8,780円/1個	214	

品種記号	種別	税抜価格/単位	商品頁	施工関連部材頁
RBAO21PSR	デザイナーズシリーズ 幕板ラップタイプ 用出隅	8,780円/1個	214	
RBB15	カジュアルシリーズ 幕板ラップタイプ	5,940円/1本	224	
RBB15BKB		7,900円/1本	224	
RBB15BNB		7,900円/1本	224	
RBB15GJB		7,900円/1本	224	
RBB15WHB		7,900円/1本	224	
RBB18		6,510円/1本	224	
RBB18BKB		8,490円/1本	224	
RBB18BNB		8,490円/1本	224	
RBB18GJB		8,490円/1本	224	
RBB18WHB		8,490円/1本	224	
RBB21		7,110円/1本	224	
RBB21BKB		9,090円/1本	224	
RBB21BNB		9,090円/1本	224	
RBB21GJB		9,090円/1本	224	
RBB21WHB		9,090円/1本	224	
RBB24		7,700円/1本	224	
RBB24BKB		9,670円/1本	224	
RBB24BNB		9,670円/1本	224	
RBB24GJB		9,670円/1本	224	
RBB24WHB		9,670円/1本	224	
RBBA10	カジュアルシリーズ 化粧柱	5,420円/1本	225	
RBBA10BKB		7,310円/1本	225	
RBBA10BNB		7,310円/1本	225	
RBBA10GJB		7,310円/1本	225	
RBBA10WHB		7,310円/1本	225	
RBBA12		5,620円/1本	225	
RBBA12BKB		7,510円/1本	225	
RBBA12BNB		7,510円/1本	225	
RBBA12GJB		7,510円/1本	225	
RBBA12WHB		7,510円/1本	225	
RBBA15		5,940円/1本	225	
RBBA15BKB		7,900円/1本	225	
RBBA15BNB		7,900円/1本	225	
RBBA15GJB		7,900円/1本	225	
RBBA15WHB		7,900円/1本	225	
RBBA9		5,340円/1本	225	
RBBA9BKB		7,110円/1本	225	
RBBA9BNB		7,110円/1本	225	
RBBA9GJB		7,110円/1本	225	
RBBA9WHB		7,110円/1本	225	

品種記号	種別	税抜価格/単位	商品頁	施工関連部材頁	
RBBE75	カジュアルシリーズ 破風おさめ	31,250円/1本	226		
RBBE75BKB		33,220円/1本	226		
RBBE75BNB		33,220円/1本	226		
RBBE75GJB		33,220円/1本	226		
RBBE75WHB		33,220円/1本	226		
RBBO15	カジュアルシリーズ 幕板ラップタイプ用 出隅	5,340円/1個	224		
RBBO15BKB		5,620円/1個	224		
RBBO15BNB		5,620円/1個	224		
RBBO15GJB		5,620円/1個	224		
RBBO15WHB		5,620円/1個	224		
RBBO18		5,340円/1個	224		
RBBO18BKB		5,620円/1個	224		
RBBO18BNB		5,620円/1個	224		
RBBO18GJB		5,620円/1個	224		
RBBO18WHB		5,620円/1個	224		
RBBO21		5,340円/1個	224		
RBBO21BKB		5,620円/1個	224		
RBBO21BNB		5,620円/1個	224		
RBBO21GJB		5,620円/1個	224		
RBBO21WHB		5,620円/1個	224		
RBBO24	5,340円/1個	224			
RBBO24BKB	5,620円/1個	224			
RBBO24BNB	5,620円/1個	224			
RBBO24GJB	5,620円/1個	224			
RBBO24WHB	5,620円/1個	224			
RBPN1	デザイナーズシリーズ ポーチ柱	56,390円/1セット	221		
RD					
RDP5PRBR1S	ラスティウッドP 本体	11,300円/1枚	162		
RDP5PRCD1S		11,300円/1枚	162		
RDP5PRDB1S		11,300円/1枚	162		
RDP5PRGN1S		11,300円/1枚	162		
RDP5PRGY1S		11,300円/1枚	163		
RDP5PRLK1S		11,300円/1枚	163		
RDP5PRMW1S		11,300円/1枚	163		
RDPZ5PRBR1S		ラスティウッドPZ 本体	11,800円/1枚	108	
RDPZ5PRCD1S			11,800円/1枚	108	
RDPZ5PRDB1S			11,800円/1枚	108	
RDPZ5PRGN1S	11,800円/1枚		108		
RDPZ5PRGY1S	11,800円/1枚		109		
RDPZ5PRLK1S	11,800円/1枚		109		
RDPZ5PRMW1S	11,800円/1枚		109		

品種記号	種別	税抜価格/単位	商品頁	施工関連部材頁
RDY5RCFE1S	ラスティウッドE 本体	14,600円/1枚	137	
RDY5RDFE1S		14,600円/1枚	137	
RDY5RGFE1S		14,600円/1枚	137	
RDY5RKFE1S		14,600円/1枚	137	
RDY5RNFE1S		14,600円/1枚	137	
RDY5RRFE1S		14,600円/1枚	137	
RE				
RE75RWA	デザイナーズシリー ズ 破風おさめ	43,510円/1個	219	
RE75SKA		43,510円/1個	219	
RE75SRA		43,510円/1個	219	
RE75TGA		43,510円/1個	219	
RF				
RFA12	デザイナーズシリー ズ 化粧柱	8,290円/1本	218	
RFA12LCD		15,820円/1本	218	
RFA12RWA		11,770円/1本	218	
RFA12SKA		11,770円/1本	218	
RFA12SRA		11,770円/1本	218	
RFA12TEK		15,820円/1本	218	
RFA12TGA		11,770円/1本	218	
RFAVMS	部材 幕板・化粧柱留め金具	3,210円/1箱	218	297
RFDC1	デザイナーズシリー ズ 幕板ローゼット	13,640円/1本	220	
RFDCO1	デザイナーズシリー ズ 幕板ローゼット用出隅	7,410円/1個	220	
RFEK04	デザイナーズシリー ズ 窓飾り	5,940円/1本	220	
RFEKEL04	デザイナーズシリー ズ 窓飾り用エンドキャップ	6,020円/1個	220	
RFEKER04		6,020円/1個	220	
RFH15RWFH	スタンダードシリー ズ 幕板ラップタイプ	9,670円/1本	222	
RFH15SKFH		9,670円/1本	222	
RFH15SRFH		9,670円/1本	222	
RFH18RWFH		10,470円/1本	222	
RFH18SKFH		10,470円/1本	222	
RFH18SRFH		10,470円/1本	222	
RFH21		9,670円/1本	222	
RFH21RWFH		11,260円/1本	222	
RFH21SKFH		11,260円/1本	222	
RFH21SRFH		11,260円/1本	222	
RFH24		10,870円/1本	222	
RFH24RWFH		12,650円/1本	222	
RFH24SKFH		12,650円/1本	222	
RFH24SRFH		12,650円/1本	222	
RFH27		15,220円/1本	222	
RFH27RWFH		16,940円/1本	222	

品種記号	種別	税抜価格/単位	商品頁	施工関連部材頁
RFH27SKFH	スタンダードシリー ズ 幕板ラップタイプ	16,940円/1本	222	
RFH27SRFH		16,940円/1本	222	
RFHO15RWFH	スタンダードシリー ズ 幕板ラップタイプ 用出隅	8,290円/1個	222	
RFHO15SKFH		8,290円/1個	222	
RFHO15SRFH		8,290円/1個	222	
RFHO18RWFH		8,290円/1個	222	
RFHO18SKFH		8,290円/1個	222	
RFHO18SRFH		8,290円/1個	222	
RFHO21		7,700円/1個	222	
RFHO21RWFH		8,700円/1個	222	
RFHO21SKFH		8,700円/1個	222	
RFHO21SRFH		8,700円/1個	222	
RFHO24		7,900円/1個	222	
RFHO24RWFH		8,890円/1個	222	
RFHO24SKFH		8,890円/1個	222	
RFHO24SRFH		8,890円/1個	222	
RFHO27		8,680円/1個	222	
RFHO27RWFH		9,720円/1個	222	
RFHO27SKFH		9,720円/1個	222	
RFHO27SRFH		9,720円/1個	222	
RFMA3	デザイナーズシリー ズ 窓飾り	6,320円/1本	220	
RFMAEL3	デザイナーズシリー ズ 窓飾り用エンドキャップ	6,190円/1個	220	
RFMAER3		6,190円/1個	220	
RFNL09	デザイナーズシリー ズ 窓飾り	12,050円/1本	220	
RFNLEL09	デザイナーズシリー ズ 窓飾り用エンドキャップ	6,540円/1個	220	
RFNLER09		6,540円/1個	220	
RFRR12	デザイナーズシリー ズ 窓飾り	16,300円/1本	220	
RFRRLEL2	デザイナーズシリー ズ 窓飾り用エンドキャップ	8,290円/1個	220	
RFRRLER2		8,290円/1個	220	
RFS15LCD	デザイナーズシリー ズ 幕板ラップSタイプ	18,770円/1本	217	
RFS15RWA		13,340円/1本	216	
RFS15SKA		13,340円/1本	216	
RFS15SRA		13,340円/1本	216	
RFS15TEK		18,770円/1本	217	
RFS15TGA		13,340円/1本	216	
RFS18LCD		19,670円/1本	217	
RFS18RWA		13,740円/1本	216	
RFS18SKA		13,740円/1本	216	
RFS18SRA		13,740円/1本	216	
RFS18TEK		19,670円/1本	217	
RFS18TGA		13,740円/1本	216	

品種記号	種別	税抜価格/単位	商品頁	施工関連部材頁
RFS21LCD	デザイナーズシリーズ 幕板ラップSタイプ	20,960円/1本	217	
RFS21RWA		14,820円/1本	216	
RFS21SKA		14,820円/1本	216	
RFS21SRA		14,820円/1本	216	
RFS21TEK		20,960円/1本	217	
RFS21TGA		14,820円/1本	216	
RFS24LCD		23,620円/1本	217	
RFS24RWA		16,610円/1本	216	
RFS24SKA		16,610円/1本	216	
RFS24SRA		16,610円/1本	216	
RFS24TEK	23,620円/1本	217		
RFS24TGA	16,610円/1本	216		
RFSO15LCD	デザイナーズシリーズ 幕板ラップSタイプ用 出隅	8,490円/1個	217	
RFSO15RWA		7,700円/1個	216	
RFSO15SKA		7,700円/1個	216	
RFSO15SRA		7,700円/1個	216	
RFSO15TEK		8,490円/1個	217	
RFSO15TGA		7,700円/1個	216	
RFSO18LCD		8,490円/1個	217	
RFSO18RWA		7,700円/1個	216	
RFSO18SKA		7,700円/1個	216	
RFSO18SRA		7,700円/1個	216	
RFSO18TEK		8,490円/1個	217	
RFSO18TGA		7,700円/1個	216	
RFSO21LCD		8,490円/1個	217	
RFSO21RWA		7,700円/1個	216	
RFSO21SKA		7,700円/1個	216	
RFSO21SRA		7,700円/1個	216	
RFSO21TEK		8,490円/1個	217	
RFSO21TGA		7,700円/1個	216	
RFSO24LCD		9,490円/1個	217	
RFSO24RWA		8,490円/1個	216	
RFSO24SKA		8,490円/1個	216	
RFSO24SRA		8,490円/1個	216	
RFSO24TEK		9,490円/1個	217	
RFSO24TGA		8,490円/1個	216	
RFVC7012	デザイナーズシリーズ 窓飾り	4,990円/1本	220	
RI				
RIPP5PAWN	リブレR15P 本体	10,300円/1枚	180	
RIPP5PLA		10,300円/1枚	180	
RIPP5PNEW		10,300円/1枚	180	

品種記号	種別	税抜価格/単位	商品頁	施工関連部材頁
RIPP5PWT	リブレR15P 本体	10,300円/1枚	180	
RIPPZ5PAWN	リブレR15PZ 本体	11,800円/1枚	121	
RIPPZ5PNEW		11,800円/1枚	121	
RIPPZ5PWT		11,800円/1枚	121	
RK				
RKAD21	デザイナーズシリーズ 破風/鼻隠し	11,660円/1本	220	
RKAD24		13,250円/1本	220	
RKAD27		15,030円/1本	220	
RKPS12	デザイナーズシリーズ 化粧柱デラックスタイプ	43,510円/1本	221	
RKPS12END	デザイナーズシリーズ 化粧柱DX用エンドキャップ	14,820円/1個	221	
RKPSVMA	デザイナーズシリーズ 化粧柱DX金具セット	7,570円/1セット	221	
RL				
RL1LW	デザイナーズシリーズ 妻飾り	27,290円/1個	228	
RL3LSB		47,450円/1個	228	
RL5LSB		58,320円/1個	228	
RL6LSB		51,420円/1個	228	
RLA1CAK		36,100円/1個	228	
RLA2CAK		36,100円/1個	228	
RLA3CAK		36,100円/1個	228	
RLF1CAW		デザイナーズシリーズ 壁飾り	18,920円/1個	229
RLFA1CAK	15,130円/1個		229	
RLFA1CAW	15,130円/1個		229	
RLFA2CAK	15,130円/1個		229	
RLFA2CAW	15,130円/1個	229		
RLKA1CAK	デザイナーズシリーズ 組み合わせ飾り	24,840円/1本	230	
RLKA1CASV		24,840円/1本	230	
RLKA2CAK		24,840円/1本	230	
RLKA2CASV		24,840円/1本	230	
RLKA3CASV		24,840円/1本	230	
RLKA4CAK		24,840円/1本	230	
RLKA4CASV		24,840円/1本	230	
RLKA5CAK		24,840円/1本	230	
RLKA5CASV		24,840円/1本	230	
RLKB1CAK		22,350円/1本	232	
RLKB1CASV		22,350円/1本	232	
RLKB2CAK		22,350円/1本	232	
RLKB2CASV		22,350円/1本	232	
RLKB3CAK		22,350円/1本	232	
RLKB3CASV		22,350円/1本	232	
RLKB4CAK		22,350円/1本	232	
RLKB4CASV	22,350円/1本	232		

品種記号	種別	税抜価格/単位	商品頁	施工関連部材頁
RLKB5CAK	デザイナーズシリーズ 組み合わせ飾り	22,350円/1本	232	
RLKB6CAK		27,510円/1本	232	
RR				
RRL18B	スタンダードシリーズ スチール幕板	12,840円/1本	234	
RRL18CSV		12,840円/1本	234	
RRL18PW		12,840円/1本	234	
RRLEL8B	スタンダードシリーズ スチール幕板用 エンドキャップ	6,900円/1個	234	
RRLEL8CSV		6,900円/1個	234	
RRLEL8PW		6,900円/1個	234	
RRLER8B		6,900円/1個	234	
RRLER8CSV		6,900円/1個	234	
RRLER8PW		6,900円/1個	234	
RRLJ18B	スタンダードシリーズ スチール幕板用 ジョイントカバー	2,170円/1個	234	
RRLJ18CSV		2,170円/1個	234	
RRLJ18PW		2,170円/1個	234	
RRLO18B	スタンダードシリーズ スチール幕板用 出隅	6,900円/1個	234	
RRLO18CSV		6,900円/1個	234	
RRLO18PW		6,900円/1個	234	
RRLR18B	スタンダードシリーズ スチール幕板用 入隅	6,900円/1個	234	
RRLR18CSV		6,900円/1個	234	
RRLR18PW		6,900円/1個	234	
RRLVM15	スタンダードシリーズ スチール幕板用固定レール	2,080円/1本	234	
RRLVM18		2,080円/1本	234	
RS				
RSVZ8GA	ロッサーノVZ 本体	10,100円/1枚	92	
RSVZ8JA		10,100円/1枚	92	
RSVZ8JB		10,100円/1枚	92	
RSVZ8KA		10,100円/1枚	92	
RT				
RTA210B	デザイナーズシリーズ アルミ幕板	18,990円/1本	227	
RTA210W		18,990円/1本	227	
RTACAP2B	デザイナーズシリーズ アルミ幕板用継ぎ目キャップ	1,180円/1個	227	
RTACAP2W		1,180円/1個	227	
RTAENDL2B	デザイナーズシリーズ アルミ幕板用 エンドキャップ	7,310円/1個	227	
RTAENDL2W		7,310円/1個	227	
RTAENDR2B		7,310円/1個	227	
RTAENDR2W		7,310円/1個	227	
RTAJ210	デザイナーズシリーズ アルミ幕板用取り付け金具	590円/1個	227	
RTAO210B	デザイナーズシリーズ アルミ幕板用出隅	7,310円/1個	227	
RTAO210W		7,310円/1個	227	

品種記号	種別	税抜価格/単位	商品頁	施工関連部材頁
RTAR210B	デザイナーズシリーズ アルミ幕板用入隅	7,310円/1個	227	
RTAR210W		7,310円/1個	227	
RTP5PRTC	レクタートP 本体	11,300円/1枚	172	
RTP5PRTG		11,300円/1枚	172	
RTP5PRTW		11,300円/1枚	172	
RTPZ5PRTC	レクタートPZ 本体	11,800円/1枚	117	
RTPZ5PRTG		11,800円/1枚	117	
RTPZ5PRTW		11,800円/1枚	117	
RU				
RUY5LIF1EN	ラフィッシュE 本体	14,600円/1枚	145	
RUY5NWF1E		14,600円/1枚	145	
RUY5SBF1E		14,600円/1枚	145	
RUY5SEF1E		14,600円/1枚	145	
RUY5SOF1EN		14,600円/1枚	145	
SB				
SBP5GA	セキボクP 本体	11,300円/1枚	168	
SBP5GB		11,300円/1枚	168	
SBP5KA		11,300円/1枚	168	
SBP5WA		11,300円/1枚	168	
SBPZ5GA	セキボクPZ 本体	11,800円/1枚	113	
SBPZ5GB		11,800円/1枚	113	
SBPZ5KA		11,800円/1枚	113	
SBPZ5WA		11,800円/1枚	113	
SL				
SLP5PSC1M	スヴェルトP 本体	11,300円/1枚	177	
SLP5PSF1M		11,300円/1枚	177	
SLP5PSGR1M		11,300円/1枚	177	
SLP5PSHT1M		11,300円/1枚	177	
SLP5PSM1M		11,300円/1枚	177	
SLP5PSV1M		11,300円/1枚	177	
ST				
STBP5PSCM	スティックボーダー P 本体	11,300円/1枚	167	
STBP5PSDN		11,300円/1枚	167	
STBP5PSGB		11,300円/1枚	167	
STBP5PSIV		11,300円/1枚	167	
STBP5PSLG		11,300円/1枚	167	
STBP5PSWH		11,300円/1枚	167	
STBY5SCFE1N	スティックボーダー E 本体	14,600円/1枚	139	
STBY5SMFE1N		14,600円/1枚	139	
STBY5SRFE		14,600円/1枚	139	
STBY5SUFE		14,600円/1枚	139	
STBY5SWFE1N		14,600円/1枚	139	

品種記号	種別	税抜価格/単位	商品頁	施工関連部材頁	
STBY5SYFE1N	スティックボーダーE 本体	14,600円/1枚	139		
SV					
SVP6GA	セビーノ16P 本体	11,300円/1枚	171		
SVP6JA		11,300円/1枚	171		
SVP6JB		11,300円/1枚	171		
SVP6KA		11,300円/1枚	171		
SVP6WA		11,300円/1枚	171		
SVPZ6GA		セビーノ16PZ 本体	11,800円/1枚	116	
SVPZ6JB	11,800円/1枚		116		
SVPZ6KA	11,800円/1枚		116		
SW					
SWA14	ワイド・フラット14 本体	11,100円/1枚	190		
SWA46	ワイド・新大壁14 本体	12,400円/1枚	191		
TR					
TRP5PTB	トラシナーレタイルP 本体	11,300円/1枚	173		
TRP5PTL		11,300円/1枚	173		
TRP5PTW		11,300円/1枚	173		
TRY5TGFE1N	トラシナーレタイルE 本体	14,600円/1枚	141		
TRY5TKFE1N		14,600円/1枚	141		
TRY5TRFE1N		14,600円/1枚	141		
TRY5TWFE		14,600円/1枚	141		
TV					
TVP5PTBG	トラヴィスP 本体	11,300円/1枚	166		
TVP5PTBN		11,300円/1枚	166		
TVP5PTGR		11,300円/1枚	166		
TVP5PTRD		11,300円/1枚	166		
TVP5PTWP		11,300円/1枚	166		
TVP5PTWY		11,300円/1枚	166		
TVPZ5PTBG		トラヴィスPZ 本体	11,800円/1枚	112	
TVPZ5PTBN			11,800円/1枚	112	
TVPZ5PTGR			11,800円/1枚	112	
TVPZ5PTRD	11,800円/1枚		112		
TVPZ5PTWP	11,800円/1枚		112		
TVPZ5PTWY	11,800円/1枚		112		
UA					
UAA45ATB	部材 オーバーハン グ見切りアタッチ メント		6,800円/1本		275
UAA45B		6,800円/1本		275	
UAA45NSV		6,800円/1本		275	
UAA45SHG		6,800円/1本		275	
UAA45W		6,800円/1本		275	

品種記号	種別	税抜価格/単位	商品頁	施工関連部材頁
UAAO45ATB	部材 オーバーハン グ見切りアタッチメン ト用出隅セット	4,720円/1枚		275
UAAO45B		4,720円/1枚		275
UAAO45NSV		4,720円/1枚		275
UAAO45SHG		4,720円/1枚		275
UAAO45W		4,720円/1枚		275
UAAR45ATB	部材 オーバーハン グ見切りアタッチメン ト用入隅セット	4,720円/1枚		275
UAAR45B		4,720円/1枚		275
UAAR45NSV		4,720円/1枚		275
UAAR45SHG		4,720円/1枚		275
UAAR45W		4,720円/1枚		275
UABPK5PABE	部材 アルボーダー PZ 袖壁パネル	9,460円/1枚	122	
UABPK5PABG		9,460円/1枚	122	
UABPK5PABH		9,460円/1枚	122	
UABPK5PABK		9,460円/1枚	122	
UABPM5PABE	部材 アルボーダー P 出隅	5,680円/1本	165	
UABPM5PABG		5,680円/1本	165	
UABPM5PABH		5,680円/1本	165	
UABPM5PABK		5,680円/1本	165	
UABPO5PABE	部材 アルボーダー PZ 出隅	4,910円/1本	111, 165	
UABPO5PABG		4,910円/1本	111, 165	
UABPO5PABH		4,910円/1本	111, 165	
UABPO5PABK		4,910円/1本	111, 165	
UABPT5PABE		5,680円/1本	111	
UABPT5PABG		5,680円/1本	111	
UABPT5PABH		5,680円/1本	111	
UABPT5PABK		5,680円/1本	111	
UABPW5PABE	部材 アルボーダー P 出隅	6,060円/1本	165	
UABPW5PABG		6,060円/1本	165	
UABPW5PABH		6,060円/1本	165	
UABPW5PABK		6,060円/1本	165	
UABYM5ABFE1N	部材 アルボーダー E 出隅	5,950円/1本	138	
UABYM5AGFE1N		5,950円/1本	138	
UABYM5AHFE		5,950円/1本	138	
UABYM5AJFE1N		5,950円/1本	138	
UABYM5AKFE1N		5,950円/1本	138	
UABYM5AKFE1N		5,950円/1本	138	
UABYO5ABFE1N		5,160円/1本	138	
UABYO5AGFE1N		5,160円/1本	138	
UABYO5AHFE		5,160円/1本	138	
UABYO5AJFE1N		5,160円/1本	138	
UABYO5AKFE1N		5,160円/1本	138	
UABYW5ABFE1N	6,340円/1本	138		
UABYW5AGFE1N	6,340円/1本	138		

品種記号	種別	税抜価格/単位	商品頁	施工関連部材頁
UABYW5AHFE	部材 アールボーダーE 出隅	6,340円/1本	138	
UABYW5AJFE1N		6,340円/1本	138	
UABYW5AKFE1N		6,340円/1本	138	
UAETLATB	部材 伝い水防止水切り	8,700円/1本		276
UAETLB		8,700円/1本		276
UAETLBZ		8,700円/1本		276
UAETLEATB	部材 伝い水防止水切り用エンドキャップ	3,560円/1個		276
UAETLEB		3,560円/1個		276
UAETLENSV		3,560円/1個		276
UAETLESHG		3,560円/1個		276
UAETLEW		3,560円/1個		276
UAETLNSV		部材 伝い水防止水切り	8,700円/1本	
UAETLSHG	8,700円/1本			276
UAETLW	8,700円/1本			276
UAH591	部材 フラットS15 出隅	13,250円/1本	184	
UAH59DBL1	部材 ファインアクシス15 出隅	14,180円/1本	183	
UAH59NWT1		14,180円/1本	183	
UAH59PB1		14,180円/1本	183	
UAM59DBL1		21,750円/1本	183	
UAM59NWT1		21,750円/1本	183	
UAM59PB1		21,750円/1本	183	
UANCH5KCG1S	部材 ランダムストライプ 出隅	5,040円/1本	154	
UANCH5KSB1S		5,040円/1本	154	
UANCH5KSF1S		5,040円/1本	154	
UANCH5NBK1S		5,040円/1本	154	
UASCH5DKU1S	部材 アーバンストライプ15 出隅	5,040円/1本	152	
UASCH5KCG1S		5,040円/1本	152	
UASCH5KSB1S		5,040円/1本	152	
UASCH5KSF1S		5,040円/1本	152	
UASCH5KSM1S		5,040円/1本	153	
UASCH5KSW1S		5,040円/1本	153	
UASCH5NBK1S		5,040円/1本	153	
UASCH9DKU1S		部材 Archiシリーズ 出隅	17,040円/1本	152
UASCH9KCG1S	17,040円/1本		152, 154	
UASCH9KSB1S	17,040円/1本		150, 151, 152, 154	
UASCH9KSF1S	17,040円/1本		150, 151, 152, 154	
UASCH9KSM1S	17,040円/1本		153	
UASCH9KSW1S	17,040円/1本		151, 153	
UASCH9NBK1S	17,040円/1本		150, 151, 153, 154	
UASCM9DKU1S	24,800円/1本		152	
UASCM9KCG1S	24,800円/1本		152, 154	

品種記号	種別	税抜価格/単位	商品頁	施工関連部材頁	
UASCM9KSB1S	部材 Archiシリーズ 出隅	24,800円/1本	150, 151, 152, 154		
UASCM9KSF1S		24,800円/1本	150, 151, 152, 154		
UASCM9KSM1S		24,800円/1本	153		
UASCM9KSW1S		24,800円/1本	151, 153		
UASCM9NBK1S		24,800円/1本	150, 151, 153, 154		
UAT45ATB	部材 アルミR中間水切り	9,070円/1本		275	
UAT45B		9,070円/1本		275	
UAT45NSV		9,070円/1本		275	
UAT45SHG		9,070円/1本		275	
UAT45W		9,070円/1本		275	
UAT4ATB		部材 アルミ基礎水切り40	6,240円/1本		274
UAT4B	6,240円/1本			274	
UAT4BZ	6,240円/1本			274	
UAT4NSV	6,240円/1本			274	
UAT4SHG	6,240円/1本			274	
UAT4W	6,240円/1本			274	
UAT55ATB	部材 アルミ基礎水切り55		6,990円/1本		274
UAT55B			6,990円/1本		274
UAT55BZ		6,990円/1本		274	
UAT55NSV		6,990円/1本		274	
UAT55SHG		6,990円/1本		274	
UAT55W		6,990円/1本		274	
UATE45ATB	部材 アルミR中間水切り用エンドキャップ	3,560円/1袋		275	
UATE45B		3,560円/1袋		275	
UATE45NSV		3,560円/1袋		275	
UATE45SHG		3,560円/1袋		275	
UATE45W		3,560円/1袋		275	
UATE4ATB	部材 アルミ基礎水切り40用エンドキャップ	1,510円/1袋		274	
UATE4B		1,510円/1袋		274	
UATE4NSV		1,510円/1袋		274	
UATE4SHG		1,510円/1袋		274	
UATE4W		1,510円/1袋		274	
UATE55ATB		部材 アルミ基礎水切り55用エンドキャップ	1,730円/1袋		274
UATE55B	1,730円/1袋			274	
UATE55NSV	1,730円/1袋			274	
UATE55SHG	1,730円/1袋			274	
UATE55W	1,730円/1袋			274	
UATJ4ATB	部材 アルミ基礎水切り40用ジョイント	4,650円/1袋		274	
UATJ4B		4,650円/1袋		274	
UATJ4NSV		4,650円/1袋		274	
UATJ4SHG		4,650円/1袋		274	
UATJ4W		4,650円/1袋		274	

品種記号	種別	税抜価格/単位	商品頁	施工関連部材頁	品種記号	種別	税抜価格/単位	商品頁	施工関連部材頁
UATJ55ATB	部材 アルミ基礎水切り55用ジョイント	5,680円/1袋		274	UATTE2ATB	部材 アルミ通気基礎水切り用エンドキャップ	1,510円/1袋		275
UATJ55B		5,680円/1袋		274	UATTE2SHG		1,510円/1袋		275
UATJ55NSV		5,680円/1袋		274	UATTJ2ATB	部材 アルミ通気基礎水切り用ジョイント	4,650円/1袋		275
UATJ55SHG		5,680円/1袋		274	UATTJ2SHG		4,650円/1袋		275
UATJ55W		5,680円/1袋		274	UATTO2ATB	部材 アルミ通気基礎水切り用出隅	920円/1個		275
UATJC45ATB		部材 アルミR中間水切り用ジョイントカバー	8,590円/1箱		275		UATTO2SHG	920円/1個	
UATJC45B	8,590円/1箱			275	UATTR2ATB	部材 アルミ通気基礎水切り用入隅	920円/1個		275
UATJC45NSV	8,590円/1箱			275	UATTR2SHG		920円/1個		275
UATJC45SHG	8,590円/1箱			275	UB				
UATJC45W	8,590円/1箱			275	UBEPK5PBEA	部材 ヴェリエPZ 袖壁パネル	9,460円/1枚	122	
UATO45ATB	部材 アルミR中間水切り用出隅		10,780円/1個		275		UBEPK5PBEB	9,460円/1枚	122
UATO45B		10,780円/1個		275	UBEPK5PBEC		9,460円/1枚	122	
UATO45NSV		10,780円/1個		275	UBEPK5PBED		9,460円/1枚	122	
UATO45SHG		10,780円/1個		275	UBEPM5PBEA	部材 ヴェリエP 出隅	5,680円/1本	170	
UATO45W		10,780円/1個		275	UBEPM5PBEB		5,680円/1本	170	
UATO4ATB		部材 アルミ基礎水切り40用出隅	920円/1個		274	UBEPM5PBEC	5,680円/1本	170	
UATO4B	920円/1個			274	UBEPM5PBED	5,680円/1本	170		
UATO4NSV	920円/1個			274	UBEPO5PBEA	4,910円/1本	115, 170		
UATO4SHG	920円/1個			274	UBEPO5PBEB	4,910円/1本	115, 170		
UATO4W	920円/1個			274	UBEPO5PBEC	4,910円/1本	115, 170		
UATO55ATB	部材 アルミ基礎水切り55用出隅		1,130円/1個		274	UBEPO5PBED	4,910円/1本	115, 170	
UATO55B		1,130円/1個		274	UBEPT5PBEA	部材 ヴェリエPZ 出隅	5,680円/1本	115	
UATO55NSV		1,130円/1個		274	UBEPT5PBEB		5,680円/1本	115	
UATO55SHG		1,130円/1個		274	UBEPT5PBEC		5,680円/1本	115	
UATO55W		1,130円/1個		274	UBEPT5PBED		5,680円/1本	115	
UATR45ATB		部材 アルミR中間水切り用入隅	10,780円/1個		275	UBEPW5PBEA	部材 ヴェリエP 出隅	6,060円/1本	170
UATR45B	10,780円/1個			275	UBEPW5PBEB	6,060円/1本		170	
UATR45NSV	10,780円/1個			275	UBEPW5PBEC	6,060円/1本		170	
UATR45SHG	10,780円/1個			275	UBEPW5PBED	6,060円/1本		170	
UATR45W	10,780円/1個			275	UC				
UATR4ATB	部材 アルミ基礎水切り40用入隅		920円/1個		274	UCFYH5GAFE	部材 コンフォルE 出隅	5,160円/1本	136
UATR4B		920円/1個		274	UCFYH5GBFE	5,160円/1本		136	
UATR4NSV		920円/1個		274	UCFYH5KAFE	5,160円/1本		136	
UATR4SHG		920円/1個		274	UCFYM5GAFE	5,950円/1本		136	
UATR4W		920円/1個		274	UCFYM5GBFE	5,950円/1本		136	
UATR55ATB		部材 アルミ基礎水切り55用入隅	1,130円/1個		274	UCFYM5KAFE		5,950円/1本	136
UATR55B	1,130円/1個			274	UCFYW5GAFE	6,340円/1本	136		
UATR55NSV	1,130円/1個			274	UCFYW5GBFE	6,340円/1本	136		
UATR55SHG	1,130円/1個			274	UCFYW5KAFE	6,340円/1本	136		
UATR55W	1,130円/1個			274	UCVOB45	部材 カバー出隅 ベース材	12,040円/1本	128	261
UATT2ATB	部材 アルミ通気基礎水切り		10,210円/1本		275				
UATT2SHG		10,210円/1本		275					

品種記号	種別	税抜価格/単位	商品頁	施工関連部材頁	
UD					
UDLPK5BA	部材 ウッドライン 15PZ 袖壁パネル	9,460円/1枚	122		
UDLPK5BB		9,460円/1枚	122		
UDLPK5KA		9,460円/1枚	122		
UDLPK5YA		9,460円/1枚	122		
UDLPM59BA		部材 ウッドライン 15P 出隅	24,210円/1本	164	
UDLPM59BB	24,210円/1本		164		
UDLPM59KA	24,210円/1本		164		
UDLPM59YA	24,210円/1本		164		
UDLPM5BA	5,680円/1本		164		
UDLPM5BB	5,680円/1本		164		
UDLPM5KA	5,680円/1本		164		
UDLPM5YA	5,680円/1本		164		
UDLPO59BA	16,640円/1本		164		
UDLPO59BB	16,640円/1本		164		
UDLPO59KA	16,640円/1本		164		
UDLPO59YA	16,640円/1本		164		
UDLPO5BA	4,910円/1本		110, 164		
UDLPO5BB	4,910円/1本		110, 164		
UDLPO5KA	4,910円/1本		110, 164		
UDLPO5YA	4,910円/1本		110, 164		
UDLPT5BA	部材 ウッドライン 15PZ 出隅		5,680円/1本	110	
UDLPT5BB			5,680円/1本	110	
UDLPT5KA			5,680円/1本	110	
UDLPT5YA		5,680円/1本	110		
UDLPW5BA	部材 ウッドライン 15P 出隅	6,060円/1本	164		
UDLPW5BB		6,060円/1本	164		
UDLPW5KA		6,060円/1本	164		
UDLPW5YA		6,060円/1本	164		
UDSPK6PDBR1H		部材 ドウーナ 16PZ 袖壁パネル	9,460円/1枚	122	
UDSPK6PDCH1H	9,460円/1枚		122		
UDSPK6PDCW1H	9,460円/1枚		122		
UDSPK6PDWT1H	9,460円/1枚		122		
UDSPM6PDBR1H	部材 ドウーナ 16P 出隅		5,680円/1本	176	
UDSPM6PDCH1H		5,680円/1本	176		
UDSPM6PDCW1H		5,680円/1本	176		
UDSPM6PDGR1H		5,680円/1本	176		
UDSPM6PDWT1H		5,680円/1本	176		
UDSP06PDBR1H		4,910円/1本	119, 176		
UDSP06PDCH1H		4,910円/1本	119, 176		
UDSP06PDCW1H		4,910円/1本	119, 176		
UDSP06PDGR1H		4,910円/1本	176		

品種記号	種別	税抜価格/単位	商品頁	施工関連部材頁	
UDSP06PDWT1H	部材 ドウーナ 16P 出隅	4,910円/1本	119, 176		
UDSP09PDBR1H		16,640円/1本	176		
UDSP09PDCH1H		16,640円/1本	176		
UDSP09PDCW1H		16,640円/1本	176		
UDSP09PDGR1H		16,640円/1本	176		
UDSP09PDWT1H		16,640円/1本	176		
UDSPT6PDBR1H	部材 ドウーナ 16PZ 出隅	5,680円/1本	119		
UDSPT6PDCH1H		5,680円/1本	119		
UDSPT6PDCW1H		5,680円/1本	119		
UDSPT6PDWT1H		5,680円/1本	119		
UDSPW6PDBR1H		部材 ドウーナ 16P 出隅	6,060円/1本	176	
UDSPW6PDCH1H	6,060円/1本		176		
UDSPW6PDCW1H	6,060円/1本		176		
UDSPW6PDGR1H	6,060円/1本		176		
UDSPW6PDWT1H	6,060円/1本		176		
UDTVZN8BBF1H	部材 ウッドタイル VZ 出隅		7,190円/1本	93	
UDTVZN8KKF1H			7,190円/1本	93	
UDTVZN8MPF		7,190円/1本	93		
UDTVZN8MPF1H		7,190円/1本	93		
UDTVZR8BBF1H	部材 ウッドタイル VZ 入隅	10,320円/1本	93		
UDTVZR8KKF1H		10,320円/1本	93		
UDTVZR8MPF		10,320円/1本	93		
UDTVZR8MPF1H		10,320円/1本	93		
UE					
UEMYH5EMRFE1	部材 エモーネデュオ E 出隅	5,160円/1本	144		
UEMYM5EBGFE1M		5,950円/1本	144		
UEMYM5ECOFE1M		5,950円/1本	144		
UEMYM5EMRFE1		5,950円/1本	144		
UEMYM5EMRFE1M		5,950円/1本	144		
UEMYM5EORFE1M		5,950円/1本	144		
UEMYM5EWHFE1M		5,950円/1本	144		
UEMYO5EBGFE1M		5,160円/1本	144		
UEMYO5ECOFE1M		5,160円/1本	144		
UEMYO5EMRFE1M		5,160円/1本	144		
UEMYO5EORFE1M		5,160円/1本	144		
UEMYO5EWHFE1M		5,160円/1本	144		
UEMYW5EBGFE1M		6,340円/1本	144		
UEMYW5ECOFE1M		6,340円/1本	144		
UEMYW5EMRFE1		6,340円/1本	144		
UEMYW5EMRFE1M		6,340円/1本	144		
UEMYW5EORFE1M		6,340円/1本	144		
UEMYW5EWHFE1M		6,340円/1本	144		

品種記号	種別	税抜価格/単位	商品頁	施工関連部材頁	
UETS2ATB	部材 伝い水防止水切りS	3,760円/1個		276	
UETS2B		3,760円/1個		276	
UETS2NSV		3,760円/1個		276	
UETS2SHG		3,760円/1個		276	
UETS2W		3,760円/1個		276	
UETU	部材 サッシ上端水抜き部材	3,970円/1袋		297	
UETUN	部材 カンシキくん水抜き部材	4,120円/1袋	104, 130	255, 265	
UF					
UFAH5DBL1	部材 ファインアクシス15 出隅	3,980円/1本	183		
UFAH5NWT1		3,980円/1本	183		
UFAH5PB1		3,980円/1本	183		
UFGO12	デザイナーズシリーズ化粧柱出隅	13,850円/1本	218		
UFGO12LCD		23,520円/1本	218		
UFGO12RWA		18,200円/1本	218		
UFGO12SKA		18,200円/1本	218		
UFGO12SRA		18,200円/1本	218		
UFGO12TEK		23,520円/1本	218		
UFGO12TGA		18,200円/1本	218		
UFGOVMS		部材 化粧柱出隅留め金具	6,060円/1箱	218	297
UFLYM5BAFE	部材 フローナE 出隅	5,950円/1本	140		
UFLYM5RAFE		5,950円/1本	140		
UFLYM5WAFE		5,950円/1本	140		
UFLYM5YAFE		5,950円/1本	140		
UFLYO5BAFE		5,160円/1本	140		
UFLYO5RAFE		5,160円/1本	140		
UFLYO5WAFE		5,160円/1本	140		
UFLYO5YAFE		5,160円/1本	140		
UFLYW5BAFE		6,340円/1本	140		
UFLYW5RAFE		6,340円/1本	140		
UFLYW5WAFE		6,340円/1本	140		
UFLYW5YAFE		6,340円/1本	140		
UFRO14		部材 ラウンド出隅	13,050円/1本	190, 191, 197	
UFROR15			13,050円/1本	190, 191, 197	
UFROR1510			13,050円/1本	190, 191, 197	
UFRPK6PFIV		部材 ルフラン16PZ袖壁パネル	9,460円/1枚	122	
UFRPK6PFKR	9,460円/1枚		122		
UFRPK6PFLG	9,460円/1枚		122		
UFRPK6PFWH	9,460円/1枚		122		
UFRPM6PFIV	部材 ルフラン16P出隅	5,680円/1本	169		
UFRPM6PFKR		5,680円/1本	169		
UFRPM6PFLG		5,680円/1本	169		
UFRPM6PFWH		5,680円/1本	169		

品種記号	種別	税抜価格/単位	商品頁	施工関連部材頁
UFRPM6PFWH	部材 ルフラン16P出隅	5,680円/1本	169	
UFRPM6PSH	部材 ルフランmono16P 出隅	5,680円/1本	178	
UFRPM6PSI		5,680円/1本	178	
UFRPM6PSL		5,680円/1本	178	
UFRPO6PFIV		部材 ルフラン16P出隅	4,910円/1本	114, 169
UFRPO6PFKR	4,910円/1本		114, 169	
UFRPO6PFLG	4,910円/1本		114, 169	
UFRPO6PFWH	4,910円/1本		114, 169	
UFRPO6PSH	部材 ルフランmono16P 出隅	4,910円/1本	178	
UFRPO6PSI		4,910円/1本	178	
UFRPO6PSL		4,910円/1本	178	
UFRPT6PFIV	部材 ルフラン16PZ出隅	5,680円/1本	114	
UFRPT6PFKR		5,680円/1本	114	
UFRPT6PFLG		5,680円/1本	114	
UFRPT6PFWH		5,680円/1本	114	
UFRPW6PFIV	部材 ルフラン16P出隅	6,060円/1本	169	
UFRPW6PFKR		6,060円/1本	169	
UFRPW6PFLG		6,060円/1本	169	
UFRPW6PFWH		6,060円/1本	169	
UFRPW6PSH	部材 ルフランmono16P 出隅	6,060円/1本	178	
UFRPW6PSI		6,060円/1本	178	
UFRPW6PSL		6,060円/1本	178	
UFSCH5GA1S	部材 フラットS15出隅	5,040円/1本	155	
UFSCH5JA1S		5,040円/1本	155	
UFSCH5WA1S		5,040円/1本	155	
UFSCH9GA1S		17,040円/1本	155	
UFSCH9JA1S		17,040円/1本	155	
UFSCH9WA1S		17,040円/1本	155	
UFSCM5GA1S		5,810円/1本	155	
UFSCM5JA1S		5,810円/1本	155	
UFSCM5WA1S		5,810円/1本	155	
UFSCW5GA1S		6,190円/1本	155	
UFSCW5JA1S	6,190円/1本	155		
UFSCW5WA1S	6,190円/1本	155		
UFSQH5		3,780円/1本	184	
UFSQH553		3,780円/1本	184	
UG				
UGNPH5GA	部材 モルガナP 出隅	4,910円/1本	160	
UGNPH5JA		4,910円/1本	160	
UGNPH5KA		4,910円/1本	160	
UGNPM5GA		5,680円/1本	160	

品種記号	種別	税抜価格/単位	商品頁	施工関連部材頁	
UGNPM5JA	部材 モルガナP 出隅	5,680円/1本	160		
UGNPM5KA		5,680円/1本	160		
UGNPW5GA		6,060円/1本	160		
UGNPW5JA		6,060円/1本	160		
UGNPW5KA		6,060円/1本	160		
UGNYH5GAFE		部材 モルガナE 出隅	5,160円/1本	134	
UGNYH5JAFE	5,160円/1本		134		
UGNYH5KAFE	5,160円/1本		134		
UGNYM5GAFE	5,950円/1本		134		
UGNYM5JAFE	5,950円/1本		134		
UGNYM5KAFE	5,950円/1本		134		
UGNYW5GAFE	6,340円/1本		134		
UGNYW5JAFE	6,340円/1本		134		
UGNYW5KAFE	6,340円/1本		134		
UK					
UKWABASEN	部材 カンシキくん アルミベースN		7,400円/1本	104, 130	254, 264
UKWAC15ATB	部材 カンシキくん アルミカバー-15		2,590円/1本	130	
UKWAC15B			2,590円/1本	130	
UKWAC15NSV			2,590円/1本	130	
UKWAC15SHG		2,590円/1本	130		
UKWAC15W		2,590円/1本	130		
UKWAC18ATB		部材 カンシキくん アルミカバー-18	2,590円/1本	104	
UKWAC18B	2,590円/1本		104		
UKWAC18NSV	2,590円/1本		104		
UKWAC18SHG	2,590円/1本		104		
UKWAC18W	2,590円/1本		104		
UKWCBASE	部材 カンシキくん コーナーベース		2,410円/1個	104, 130	254, 264
UKWCCN15ATB	部材 カンシキくん コーナーカバー-N15		260円/1個	130	
UKWCCN15B		260円/1個	130		
UKWCCN15NSV		260円/1個	130		
UKWCCN15SHG		260円/1個	130		
UKWCCN15W		260円/1個	130		
UKWCCN18ATB		部材 カンシキくん コーナーカバー-N18	260円/1個	104	
UKWCCN18B	260円/1個		104		
UKWCCN18NSV	260円/1個		104		
UKWCCN18SHG	260円/1個		104		
UKWCCN18W	260円/1個		104		
UKWEV100ATB	部材 カンシキくん ひさしセット		19,600円/1セット	105, 131	
UKWEV100B		19,600円/1セット	105, 131		
UKWEV100NSV		19,600円/1セット	105, 131		
UKWEV100SHG		19,600円/1セット	105, 131		

品種記号	種別	税抜価格/単位	商品頁	施工関連部材頁	
UKWEV100W	部材 カンシキくん ひさしセット	19,600円/1セット	105, 131		
UKWEVE100ATB	部材 カンシキくん ひさし端部キャップ	5,160円/1セット	105, 131		
UKWEVE100B		5,160円/1セット	105, 131		
UKWEVE100NSV		5,160円/1セット	105, 131		
UKWEVE100SHG		5,160円/1セット	105, 131		
UKWEVE100W		5,160円/1セット	105, 131		
UKWFL37ATB		部材 カンシキくん 水切りセット	16,510円/1セット	105, 131	
UKWFL37B	16,510円/1セット		105, 131		
UKWFL37NSV	16,510円/1セット		105, 131		
UKWFL37SHG	16,510円/1セット		105, 131		
UKWFL37W	16,510円/1セット		105, 131		
UKWFLE37ATB	部材 カンシキくん 水切り端部キャップ		3,450円/1セット	105, 131	
UKWFLE37B			3,450円/1セット	105, 131	
UKWFLE37NSV		3,450円/1セット	105, 131		
UKWFLE37SHG		3,450円/1セット	105, 131		
UKWFLE37W		3,450円/1セット	105, 131		
UKWPPACKB	部材 カンシキくん 縦枠意匠パッキン	11,690円/1箱	104, 130		
UKWPPACKSHG		11,690円/1箱	104, 130		
UKWPPACKW		11,690円/1箱	104, 130		
UL					
ULSPH6GA	部材 ロイルス16P 出隅	4,910円/1本	161		
ULSPH6KA		4,910円/1本	161		
ULSPH6LA		4,910円/1本	161		
ULSPM6GA		5,680円/1本	161		
ULSPM6KA		5,680円/1本	161		
ULSPM6LA		5,680円/1本	161		
ULSPW6GA		6,060円/1本	161		
ULSPW6KA		6,060円/1本	161		
ULSPW6LA		6,060円/1本	161		
ULSYH6GAFE	部材 ロイルス16E 出隅	5,160円/1本	135		
ULSYH6KAFE		5,160円/1本	135		
ULSYH6LAFE		5,160円/1本	135		
ULSYM6GAFE		5,950円/1本	135		
ULSYM6KAFE		5,950円/1本	135		
ULSYM6LAFE		5,950円/1本	135		
ULSYW6GAFE		6,340円/1本	135		
ULSYW6KAFE		6,340円/1本	135		
ULSYW6LAFE	6,340円/1本	135			
ULUVZN8CWF	部材 ルミナードVZ 出隅	5,680円/1本	95		
ULUVZN8NWF		5,680円/1本	95		
ULUVZN8PBF		5,680円/1本	95		

品種記号	種別	税抜価格/単位	商品頁	施工関連部材頁	品種記号	種別	税抜価格/単位	商品頁	施工関連部材頁
ULUVZR8CWF	部材 ルミナードVZ 入隅	9,460円/1本	95		UMZPM5PCR	部材 モザイクスト ーンロンテP 出隅	5,680円/1本	179	
ULUVZR8NWF		9,460円/1本	95		UMZPM5PWT		5,680円/1本	179	
ULUVZR8PBF		9,460円/1本	95		UMZPT5PCR	部材 モザイクスト ーンロンテPZ 出隅	5,680円/1本	120	
UM					UMZPT5PWT		5,680円/1本	120	
UMDCH5KSB1S	部材 モードストラ イプ 出隅	5,040円/1本	150		UMZPW5PCR	部材 モザイクスト ーンロンテP 出隅	6,060円/1本	179	
UMDCH5KSF1S		5,040円/1本	150		UMZPW5PWT		6,060円/1本	179	
UMDCH5NBK1S		5,040円/1本	150		UMZVZN8CWF	部材 モザイクスト ーンVZ 出隅	5,680円/1本	96	
UMWPH5PWBK1	部材 モダンウッド P 出隅	4,910円/1本	175		UMZVZN8DCF		5,680円/1本	96	
UMWPH5PWE1		4,910円/1本	175		UMZVZN8NWF		5,680円/1本	96	
UMWPH5PWJ1		4,910円/1本	175		UMZVZR8CWF	部材 モザイクスト ーンVZ 入隅	9,460円/1本	96	
UMWPH5PWN1		4,910円/1本	175		UMZVZR8DCF		9,460円/1本	96	
UMWPH5PWP1		4,910円/1本	175		UMZVZR8NWF		9,460円/1本	96	
UMWPH5PWS1		4,910円/1本	175		UN				
UMWPH9PWBK1		16,640円/1本	175		UNGVZN8GHF	部材 ニューグレイ スタイルVZ 出隅	5,680円/1本	94	
UMWPH9PWE1		16,640円/1本	175		UNGVZN8GIF		5,680円/1本	94	
UMWPH9PWJ1		16,640円/1本	175		UNGVZN8GKF		5,680円/1本	94	
UMWPH9PWN1		16,640円/1本	175		UNGVZR8GHF	部材 ニューグレイ スタイルVZ 入隅	9,460円/1本	94	
UMWPH9PWP1		16,640円/1本	175		UNGVZR8GIF		9,460円/1本	94	
UMWPH9PWS1		16,640円/1本	175		UNGVZR8GKF		9,460円/1本	94	
UMWPM5PWBK1		5,680円/1本	175		UNWAH49	部材 塗り壁14 出隅	13,430円/1本	196	
UMWPM5PWE1		5,680円/1本	175		UNWAM49		21,000円/1本	196	
UMWPM5PWJ1		5,680円/1本	175		UR				
UMWPM5PWN1		5,680円/1本	175		URC24B	部材 幕板上端水切 り24	3,970円/1本		277
UMWPM5PWP1	5,680円/1本	175		URC24BN	3,970円/1本			277	
UMWPM5PWS1	5,680円/1本	175		URC24CSV	3,970円/1本			277	
UMWPM9PWBK1	24,210円/1本	175		URC24W	3,970円/1本			277	
UMWPM9PWE1	24,210円/1本	175		URC24YL2	3,970円/1本			277	
UMWPM9PWJ1	24,210円/1本	175		URC34B	部材 幕板上端水切 り34		4,150円/1本		277
UMWPM9PWN1	24,210円/1本	175		URC34BN		4,150円/1本		277	
UMWPM9PWP1	24,210円/1本	175		URC34W		4,150円/1本		277	
UMWPM9PWS1	24,210円/1本	175		URC50B	部材 幕板上端水切 り50	4,360円/1本		277	
UMWPM5PWBK1	6,060円/1本	175		URC50BN		4,360円/1本		277	
UMWPM5PWE1	6,060円/1本	175		URC50W		4,360円/1本		277	
UMWPM5PWJ1	6,060円/1本	175		URDPH5PRBR1S	部材 ラスティウッ トP 出隅	4,910円/1本	108, 162		
UMWPM5PWN1	6,060円/1本	175		URDPH5PRCD1S		4,910円/1本	108, 162		
UMWPM5PWP1	6,060円/1本	175		URDPH5PRDB1S		4,910円/1本	108, 162		
UMWPM5PWS1	6,060円/1本	175		URDPH5PRGN1S		4,910円/1本	108, 162		
UMZPH5PCR	部材 モザイクスト ーンロンテP 出隅	4,910円/1本	120, 179			URDPH5PRGY1S	4,910円/1本	109, 163	
UMZPH5PWT		4,910円/1本	120, 179			URDPH5PRLK1S	4,910円/1本	109, 163	
UMZPK5PCR	部材 モザイクスト ーンロンテPZ 袖壁パネル	9,460円/1枚	122			URDPH5PRMW1S	4,910円/1本	109, 163	
UMZPK5PWT		9,460円/1枚	122			URDPH9PRBR1S	16,640円/1本	162	
						URDPH9PRCD1S	16,640円/1本	162	

品種記号	種別	税抜価格/単位	商品頁	施工関連部材頁	
URDPH9PRDB1S	部材 ラスティウッドP 出隅	16,640円/1本	162		
URDPH9PRGN1S		16,640円/1本	162		
URDPH9PRGY1S		16,640円/1本	163		
URDPH9PRLK1S		16,640円/1本	163		
URDPH9PRMW1S		16,640円/1本	163		
URDPK5PRBR1S	部材 ラスティウッドPZ 袖壁パネル	9,460円/1枚	122		
URDPK5PRCD1S		9,460円/1枚	122		
URDPK5PRDB1S		9,460円/1枚	122		
URDPK5PRGN1S		9,460円/1枚	122		
URDPK5PRGY1S		9,460円/1枚	122		
URDPK5PRLK1S		9,460円/1枚	122		
URDPK5PRMW1S		9,460円/1枚	122		
URDPM5PRBR1S		部材 ラスティウッドP 出隅	5,680円/1本	162	
URDPM5PRCD1S			5,680円/1本	162	
URDPM5PRDB1S			5,680円/1本	162	
URDPM5PRGN1S	5,680円/1本		162		
URDPM5PRGY1S	5,680円/1本		163		
URDPM5PRLK1S	5,680円/1本		163		
URDPM5PRMW1S	5,680円/1本		163		
URDPM9PRBR1S	24,210円/1本		162		
URDPM9PRCD1S	24,210円/1本		162		
URDPM9PRDB1S	24,210円/1本		162		
URDPM9PRGN1S	24,210円/1本		162		
URDPM9PRGY1S	24,210円/1本		163		
URDPM9PRLK1S	24,210円/1本		163		
URDPM9PRMW1S	24,210円/1本		163		
URDPT5PRBR1S	部材 ラスティウッドPZ 出隅		5,680円/1本	108	
URDPT5PRCD1S		5,680円/1本	108		
URDPT5PRDB1S		5,680円/1本	108		
URDPT5PRGN1S		5,680円/1本	108		
URDPT5PRGY1S		5,680円/1本	109		
URDPT5PRLK1S		5,680円/1本	109		
URDPT5PRMW1S		5,680円/1本	109		
URDPW5PRBR1S		部材 ラスティウッドP 出隅	6,060円/1本	162	
URDPW5PRCD1S	6,060円/1本		162		
URDPW5PRDB1S	6,060円/1本		162		
URDPW5PRGN1S	6,060円/1本		162		
URDPW5PRGY1S	6,060円/1本		163		
URDPW5PRLK1S	6,060円/1本		163		
URDPW5PRMW1S	6,060円/1本		163		
URDYH5RCFE1S	部材 ラスティウッドE 出隅		5,160円/1本	137	
URDYH5RDFE1S		5,160円/1本	137		

品種記号	種別	税抜価格/単位	商品頁	施工関連部材頁
URDYH5RGFE1S	部材 ラスティウッドE 出隅	5,160円/1本	137	
URDYH5RKFE1S		5,160円/1本	137	
URDYH5RNFE1S		5,160円/1本	137	
URDYH5RRFE1S		5,160円/1本	137	
URDYH9RCFE1S		17,450円/1本	137	
URDYH9RDFE1S		17,450円/1本	137	
URDYH9RGFE1S		17,450円/1本	137	
URDYH9RKFE1S		17,450円/1本	137	
URDYH9RNFE1S		17,450円/1本	137	
URDYH9RRFE1S		17,450円/1本	137	
URDYM5RCFE1S		5,950円/1本	137	
URDYM5RDFE1S		5,950円/1本	137	
URDYM5RGFE1S		5,950円/1本	137	
URDYM5RKFE1S		5,950円/1本	137	
URDYM5RNFE1S		5,950円/1本	137	
URDYM5RRFE1S	5,950円/1本	137		
URDYM9RCFE1S	25,400円/1本	137		
URDYM9RDFE1S	25,400円/1本	137		
URDYM9RGFE1S	25,400円/1本	137		
URDYM9RKFE1S	25,400円/1本	137		
URDYM9RNFE1S	25,400円/1本	137		
URDYM9RRFE1S	25,400円/1本	137		
URDYW5RCFE1S	6,340円/1本	137		
URDYW5RDFE1S	6,340円/1本	137		
URDYW5RGFE1S	6,340円/1本	137		
URDYW5RKFE1S	6,340円/1本	137		
URDYW5RNFE1S	6,340円/1本	137		
URDYW5RRFE1S	6,340円/1本	137		
URIJ15N	部材 カンシキくん 出隅 インナージョイナー	10,320円/1本	128	260
URIJ5N	部材 カンシキくん 出隅 インナージョイナー-5	7,750円/1本	128	260
URIJF	部材 カンシキくん 出隅 インナージョイナー-F	3,610円/1本	128	260
URIJS	部材 シーリング用出隅 インナージョイナー-F	3,610円/1本		279
URIPPH5PAWN	部材 リブレR15PZ 出隅	4,910円/1本	121, 180	
URIPPH5PLA	部材 リブレR15P 出隅	4,910円/1本	180	
URIPPH5PNEW	部材 リブレR15PZ 出隅	4,910円/1本	121, 180	
URIPPH5PWT		4,910円/1本	121, 180	
URIPPH9PAWN	部材 リブレR15P 出隅	16,640円/1本	180	
URIPPH9PLA		16,640円/1本	180	
URIPPH9PNEW		16,640円/1本	180	
URIPPH9PWT		16,640円/1本	180	

品種記号	種別	税抜価格/単位	商品頁	施工関連部材頁	
URIPPK5PAWN	部材 リブレR15PZ 袖壁パネル	9,460円/1枚	122		
URIPPK5PNEW		9,460円/1枚	122		
URIPPK5PWT		9,460円/1枚	122		
URIPPM5PAWN	部材 リブレR15P 出隅	5,680円/1本	180		
URIPPM5PLA		5,680円/1本	180		
URIPPM5PNEW		5,680円/1本	180		
URIPPM5PWT		5,680円/1本	180		
URIPPT5PAWN	部材 リブレR15PZ 出隅	5,680円/1本	121		
URIPPT5PNEW		5,680円/1本	121		
URIPPT5PWT		5,680円/1本	121		
URIPPW5PAWN	部材 リブレR15P 出隅	6,060円/1本	180		
URIPPW5PLA		6,060円/1本	180		
URIPPW5PNEW		6,060円/1本	180		
URIPPW5PWT		6,060円/1本	180		
URJ50		部材 ラウンド出隅 用ジョイント	1,210円/1個		297
URM18	部材 ハット形ジョ イナー	1,950円/1本	146, 156, 181, 185	238, 244	
URM4		830円/1本	146, 156, 181, 185, 187, 188, 189, 190, 191, 196	242, 248	
URM8		1,010円/1本	146, 156, 181, 185	240, 246	
URMJ15		部材 カンシキくん 目地ジョイナー	6,850円/1本	102, 128	251, 261
URMJ2	部材 カンシキくん 目地ジョイナー-2	3,780円/1本	102	251	
URMJ5	部材 カンシキくん 目地ジョイナー-5	4,910円/1本	102, 128	251, 261	
URMJFT15S	部材 カンシキくん フ ラット目地ジョイナー	7,570円/1本	128	261	
URMJFT5N	部材 カンシキくん フ ラット目地ジョイナー-5	6,850円/1本	128	261	
URMJRN15BR	部材 カンシキくん 入隅ジョイナー-15	6,540円/1本	108, 109, 110, 112		
URMJRN15NW		6,540円/1本	111, 112, 113, 115, 117, 120, 121		
URMJRN15PB2		6,540円/1本	108, 109, 110, 111, 113, 115, 117		
URMJRN15SOR		6,540円/1本	108, 110		
URMJRN15WB		6,540円/1本	109, 111, 112, 113, 117		
URMJRN16BR		部材 カンシキくん 入隅ジョイナー-16	6,540円/1本	118	
URMJRN16NW			6,540円/1本	114, 116, 119	
URMJRN16PB2			6,540円/1本	114, 116, 119	
URMJRN18BR		部材 カンシキくん 入隅ジョイナー-18	6,540円/1本	93, 94	
URMJRN18NW			6,540円/1本	92, 94, 95, 96	
URMJRN18PB2	6,540円/1本		92, 95, 96		
URMJRN18SOB	6,540円/1本		94		
URMJRN18SOR	6,540円/1本		93		
URMJRN18WB	6,540円/1本		92		

品種記号	種別	税抜価格/単位	商品頁	施工関連部材頁	
URMS18	部材 片ハット形ジ ョイナー	1,950円/1本	146, 156, 181, 185	238, 244, 250, 260	
URMS21		2,380円/1本		251	
URMS4		610円/1本	146, 156, 181, 185, 187, 188, 189, 190, 191, 196	242, 248	
URMS8		1,010円/1本	146, 156, 181, 185	240, 246	
URMW15S	部材 カンシキくん 幅広目地ジョイナー	7,570円/1本	128	261	
URMW5N	部材 カンシキくん 幅広目地ジョイナー-5	6,850円/1本	128	261	
URNT3B	部材 通気軒天見切 り用ジョイント	3,760円/1本		276	
URNT3BN		3,760円/1本		276	
URNT3CSV		3,760円/1本		276	
URNT3MLV		3,760円/1本		276	
URNT3PW		3,970円/1本		276	
URNTELB		部材 通気軒天見切 り用エンドキャップ	3,560円/1個		276
URNTELBN			3,560円/1個		276
URNTELCSV			3,560円/1個		276
URNTELMV			3,560円/1個		276
URNTELPW			3,560円/1個		276
URNTERB	3,560円/1個			276	
URNTERBN	3,560円/1個			276	
URNTERCSV	3,560円/1個			276	
URNTERMLV	3,560円/1個			276	
URNTERPW	3,560円/1個			276	
URNTJ3B	部材 通気軒天見切 り用ジョイント	2,410円/1個		276	
URNTJ3BN		2,410円/1個		276	
URNTJ3CSV		2,410円/1個		276	
URNTJ3MLV		2,410円/1個		276	
URNTJ3PW		2,410円/1個		276	
URNTO3B		部材 通気軒天見切 り用出隅	3,760円/1個		276
URNTO3BN	3,760円/1個			276	
URNTO3CSV	3,760円/1個			276	
URNTO3MLV	3,760円/1個			276	
URNTO3PW	3,760円/1個			276	
URNTR3B	部材 通気軒天見切 り用入隅	3,760円/1個		276	
URNTR3BN		3,760円/1個		276	
URNTR3CSV		3,760円/1個		276	
URNTR3MLV		3,760円/1個		276	
URNTR3PW		3,760円/1個		276	
URO15AB2	部材 出隅ジョイナー	6,510円/1本		279	
URO15BN		6,510円/1本		279	
URO15BR		6,510円/1本		279	
URO15CFB		6,510円/1本		279	

品種記号	種別	税抜価格/単位	商品頁	施工関連部材頁	品種記号	種別	税抜価格/単位	商品頁	施工関連部材頁	
URO15CG2	部材 出隅ジョイナー	6,510円/1本		279	URT221CG2	部材 スリム中間水切り	5,150円/1本	152, 154, 176	278	
URO15CSV		6,510円/1本		279	URT221CM2		5,150円/1本		278	
URO15GR		6,510円/1本		279	URT221CSV		5,150円/1本		278	
URO15KB		6,510円/1本		279	URT221DCR		5,150円/1本		278	
URO15KSF2		6,510円/1本		279	URT221GR		5,150円/1本		278	
URO15KSW2		6,510円/1本		279	URT221IGR		5,150円/1本	162	278	
URO15LAG		6,510円/1本		279	URT221KB		5,150円/1本		278	
URO15LDK2		6,510円/1本		279	URT221KSF		5,150円/1本		278	
URO15LSG		6,510円/1本		279	URT221KSF2		5,150円/1本	150, 151, 152, 154	278	
URO15NDB		6,510円/1本		279	URT221KSW2		5,150円/1本	151, 153, 176, 180	278	
URO15NW		6,510円/1本	189	279	URT221LAG		5,150円/1本		278	
URO15PB2		6,510円/1本		279	URT221LDK2		5,150円/1本	145	278	
URO15PW		6,510円/1本		279	URT221LLG2		5,150円/1本		278	
URO15SOB		6,510円/1本	189	279	URT221LSG		5,150円/1本		278	
URO15W		6,510円/1本	190, 191	279	URT221MBE		5,150円/1本	145	278	
URO15WMP		6,510円/1本		279	URT221MCA		5,150円/1本		278	
URO16KSW2		6,510円/1本		279	URT221MP		5,150円/1本	137, 162, 164	278	
URO16NW		6,510円/1本		279	URT221NDB		5,150円/1本	152, 183	278	
URO16PB2		6,510円/1本		279	URT221NW		5,150円/1本	145, 175, 176, 180, 183	278	
URR50FC		部材 入隅ジョイナー	3,760円/1本		238, 240, 242, 245, 246, 248, 279		URT221PB2	5,150円/1本	137, 150, 151, 152, 153, 154, 163, 164, 175, 176, 180, 183	278
URSVZ8GA	部材 ロッサーノVZ 出隅	7,190円/1本	92		URT221PW	5,150円/1本	180	278		
URSVZ8JA		7,190円/1本	92		URT221RRE	5,150円/1本	137	278		
URSVZ8JB		7,190円/1本	92		URT221SOB	5,150円/1本	145	278		
URSVZ8KA		7,190円/1本	92		URT221SRG	5,150円/1本	145	278		
URSVZR8GA	部材 ロッサーノVZ 入隅	10,320円/1本	92		URT221W	5,150円/1本		278		
URSVZR8JA		10,320円/1本	92		URT221WBR	5,150円/1本	164, 175	278		
URSVZR8JB		10,320円/1本	92		URT221WIN	5,150円/1本		278		
URSVZR8KA		10,320円/1本	92		URT221WMP	5,150円/1本	163, 175	278		
URT187B	部材 中間水切り	3,760円/1本		279	URT32B	部材 通気中間水切り	8,890円/1本		245, 272	
URT18CM2		2,960円/1本	188	278	URT435BR	部材 中間水切り	4,360円/1本		272	
URT18CWL2		2,960円/1本	188	278	URT435CG2		4,360円/1本		272	
URT18LDK2		2,960円/1本	187	278	URT435CSV		4,360円/1本		272	
URT18NW		2,960円/1本	187, 189	278	URT435MLV		4,360円/1本		272	
URT18SOB		2,960円/1本	189	278	URT435NW		4,360円/1本		272	
URT18W		2,960円/1本	190	278	URT435PB2		4,360円/1本		272	
URT18YGL2		2,960円/1本	188	278	URT46B		部材 基礎水切り40	3,970円/1本		272
URT221AB2		部材 スリム中間水切り	5,150円/1本	137, 163	278			URT46BN	3,970円/1本	
URT221BN			5,150円/1本	153, 176	278	URT46BT2		3,970円/1本		272
URT221BR	5,150円/1本		137, 162, 164, 175	278	URT46CSV	3,970円/1本			272	
URT221BT2	5,150円/1本			278	URT46KB	3,970円/1本			272	
URT221CFB	5,150円/1本		137, 162	278	URT46MLV	3,970円/1本			272	

品種記号	種別	税抜価格/単位	商品頁	施工関連部材頁	品種記号	種別	税抜価格/単位	商品頁	施工関連部材頁
URT46PW	部材 基礎水切り40	4,150円/1本		272	URTE53CSV	部材 通気基礎水切り50用エンドキャップ	8,940円/1箱		273
URT46W		3,970円/1本		272	URTE53MLV		8,940円/1箱		273
URT46WB		3,970円/1本		272	URTE53PW		8,940円/1箱		273
URT56B	部材 基礎水切り50	4,360円/1本		272	URTTJ43B	部材 通気基礎水切り40用ジョイント	2,930円/1個		273
URT56BN		4,360円/1本		272	URTTJ43BN		2,930円/1個		273
URT56CSV		4,360円/1本		272	URTTJ43CSV		2,930円/1個		273
URT56MLV		4,360円/1本		272	URTTJ43MLV		2,930円/1個		273
URT56W		4,360円/1本		272	URTTJ43PW		2,930円/1個		273
URTO32B	部材 通気中間水切り出隅	6,110円/1個		245, 272	URTTJ53B	部材 通気基礎水切り50用ジョイント	2,930円/1個		273
URTPH5PRTC	部材 レクターP出隅	4,910円/1本	117, 172		URTTJ53BN		2,930円/1個		273
URTPH5PRTG		4,910円/1本	117, 172		URTTJ53CSV		2,930円/1個		273
URTPH5PRTW		4,910円/1本	117, 172		URTTJ53MLV		2,930円/1個		273
URTPK5PRTC	部材 レクターPZ袖壁パネル	9,460円/1枚	122		URTTJ53PW		2,930円/1個		273
URTPK5PRTG		9,460円/1枚	122		URTO432B	部材 通気基礎水切り40用出隅	3,350円/1個		273
URTPK5PRTW		9,460円/1枚	122		URTO432BN		3,350円/1個		273
URTPM5PRTC	部材 レクターP出隅	5,680円/1本	172		URTO432CSV		3,350円/1個		273
URTPM5PRTG		5,680円/1本	172		URTO432MLV		3,350円/1個		273
URTPM5PRTW		5,680円/1本	172		URTO432PW		3,350円/1個		273
URTP5PRTC	部材 レクターPZ出隅	5,680円/1本	117		URTO532B	部材 通気基礎水切り50用出隅	3,350円/1個		273
URTP5PRTG		5,680円/1本	117		URTO532BN		3,350円/1個		273
URTP5PRTW		5,680円/1本	117		URTO532CSV		3,350円/1個		273
URTPW5PRTC	部材 レクターP出隅	6,060円/1本	172		URTO532MLV		3,350円/1個		273
URTPW5PRTG		6,060円/1本	172		URTO532PW		3,350円/1個		273
URTPW5PRTW		6,060円/1本	172		URTR43B	部材 通気基礎水切り40用入隅	3,350円/1個		273
URTR32B	部材 通気中間水切り入隅	6,110円/1個		245, 272	URTR43BN		3,350円/1個		273
URTT43B	部材 通気基礎水切り40	4,750円/1本		273	URTR43CSV		3,350円/1個		273
URTT43BN		4,750円/1本		273	URTR43MLV		3,350円/1個		273
URTT43CSV		4,750円/1本		273	URTR43PW		3,350円/1個		273
URTT43MLV		4,750円/1本		273	URTR53B	部材 通気基礎水切り50用入隅	3,350円/1個		273
URTT43PW		4,940円/1本		273	URTR53BN		3,350円/1個		273
URTT53B	部材 通気基礎水切り50	5,540円/1本		273	URTR53CSV		3,350円/1個		273
URTT53BN		5,540円/1本		273	URTR53MLV		3,350円/1個		273
URTT53CSV		5,540円/1本		273	URTR53PW		3,350円/1個		273
URTT53MLV		5,540円/1本	273		URU15B	部材 見切り縁	2,960円/1本		276
URTT53PW		5,720円/1本		273	URU15BN		2,960円/1本		276
URTE43B	部材 通気基礎水切り40用エンドキャップ	8,940円/1箱		273	URU15CSV		2,960円/1本		276
URTE43BN		8,940円/1箱		273	URU15MLV		2,960円/1本		276
URTE43CSV		8,940円/1箱		273	URU15PW		3,170円/1本		276
URTE43MLV		8,940円/1箱		273	URU15W		2,960円/1本		276
URTE43PW		8,940円/1箱		273	URUYM5LIFE1N	部材 ラフィッシュE出隅	5,950円/1本	145	
URTE53B	部材 通気基礎水切り50用エンドキャップ	8,940円/1箱		273	URUYM5NWF		5,950円/1本	145	
URTE53BN		8,940円/1箱		273	URUYM5SBFE		5,950円/1本	145	

品種記号	種別	税抜価格/単位	商品頁	施工関連部材頁	
URUYM5SEFE	部材 ラフィッシュE 出隅	5,950円/1本	145		
URUYM5SOFE1N		5,950円/1本	145		
URUYO5LIFE1N		5,160円/1本	145		
URUYO5NWFE		5,160円/1本	145		
URUYO5SBFE		5,160円/1本	145		
URUYO5SEFE		5,160円/1本	145		
URUYO5SOFE1N		5,160円/1本	145		
URUYO9LIFE1N		17,450円/1本	145		
URUYO9NWFE		17,450円/1本	145		
URUYO9SBFE		17,450円/1本	145		
URUYO9SEFE		17,450円/1本	145		
URUYO9SOFE1N		17,450円/1本	145		
URUYW5LIFE1N		6,340円/1本	145		
URUYW5NWFE		6,340円/1本	145		
URUYW5SBFE		6,340円/1本	145		
URUYW5SEFE		6,340円/1本	145		
URUYW5SOFE1N	6,340円/1本	145			
URV50B	部材 オーバーハン グ水切り	6,110円/1本		273	
URV50BN		6,110円/1本		273	
URV50CSV		6,110円/1本		273	
URV50MLV		6,110円/1本		273	
URV50PW		6,320円/1本		273	
URVELB		部材 オーバーハン グ水切り用エンドキャップ	3,560円/1個		273
URVELBN			3,560円/1個		273
URVELCSV			3,560円/1個		273
URVELMLV			3,560円/1個		273
URVELPW			3,560円/1個		273
URVERB	3,560円/1個			273	
URVERBN	3,560円/1個			273	
URVERCSV	3,560円/1個			273	
URVERMLV	3,560円/1個			273	
URVERPW	3,560円/1個			273	
URVJ50B	部材 オーバーハン グ水切り用ジョイント	3,350円/1個		273	
URVJ50BN		3,350円/1個		273	
URVJ50CSV		3,350円/1個		273	
URVJ50MLV		3,350円/1個		273	
URVJ50PW		3,350円/1個		273	
URVO50B		部材 オーバーハン グ水切り用出隅	3,970円/1個		273
URVO50BN	3,970円/1個			273	
URVO50CSV	3,970円/1個			273	
URVO50MLV	3,970円/1個			273	
URVO50PW	3,970円/1個			273	

品種記号	種別	税抜価格/単位	商品頁	施工関連部材頁	
URVR50B	部材 オーバーハン グ水切り用入隅	3,970円/1個		273	
URVR50BN		3,970円/1個		273	
URVR50CSV		3,970円/1個		273	
URVR50MLV		3,970円/1個		273	
URVR50PW		3,970円/1個		273	
URVT34W		部材 垂れ壁部通気 ジョイナー	3,090円/1本		277
URVTE34W	部材 垂れ壁部通気ジョイ ナー用エンドキャップ	6,190円/1箱		277	
URVTJ34W	部材 垂れ壁部通気ジョ イナー用ジョイント	1,720円/1箱		277	
URVTO34W	部材 垂れ壁部通気 ジョイナー用出隅	3,090円/1個		277	
URVTR34W	部材 垂れ壁部通気 ジョイナー用入隅	3,090円/1箱		277	
US					
USBPK5GA	部材 セキボクPZ 袖壁パネル	9,460円/1枚		122	
USBPK5GB		9,460円/1枚		122	
USBPK5KA		9,460円/1枚		122	
USBPK5WA		9,460円/1枚		122	
USBPM5GA	部材 セキボクP 出隅	5,680円/1本		168	
USBPM5GB		5,680円/1本		168	
USBPM5KA		5,680円/1本		168	
USBPM5WA		5,680円/1本		168	
USBPO5GA		4,910円/1本		113, 168	
USBPO5GB		4,910円/1本		113, 168	
USBPO5KA		4,910円/1本		113, 168	
USBPO5WA		4,910円/1本		113, 168	
USBPT5GA		部材 セキボクPZ 出隅	5,680円/1本		113
USBPT5GB			5,680円/1本		113
USBPT5KA	5,680円/1本			113	
USBPT5WA	5,680円/1本			113	
USBPW5GA	部材 セキボクP 出隅	6,060円/1本		168	
USBPW5GB		6,060円/1本		168	
USBPW5KA		6,060円/1本		168	
USBPW5WA		6,060円/1本		168	
USLPM5PSC1M	部材 スヴェルトP 出隅	5,680円/1本		177	
USLPM5PSF1M		5,680円/1本		177	
USLPM5PSGR1M		5,680円/1本		177	
USLPM5PSHT1M		5,680円/1本		177	
USLPM5PSM1M		5,680円/1本		177	
USLPM5PSV1M		5,680円/1本		177	
USLPO5PSC1M		4,910円/1本		177	
USLPO5PSF1M		4,910円/1本		177	
USLPO5PSGR1M		4,910円/1本		177	

品種記号	種別	税抜価格/単位	商品頁	施工関連部材頁	品種記号	種別	税抜価格/単位	商品頁	施工関連部材頁	
USLPO5PSHT1M	部材 スウェルトP 出隅	4,910円/1本	177		USTBYO5SYFE1N	部材 スティックボ ーダーE 出隅	5,160円/1本	139		
USLPO5PSM1M		4,910円/1本	177		USTBYW5SCFE1N		6,340円/1本	139		
USLPO5PSV1M		4,910円/1本	177		USTBYW5SMFE1N		6,340円/1本	139		
USLPW5PSC1M		6,060円/1本	177		USTBYW5SRFE		6,340円/1本	139		
USLPW5PSF1M		6,060円/1本	177		USTBYW5SUFE		6,340円/1本	139		
USLPW5PSGR1M		6,060円/1本	177		USTBYW5SWFE1N		6,340円/1本	139		
USLPW5PSHT1M		6,060円/1本	177		USTBYW5SYFE1N		6,340円/1本	139		
USLPW5PSM1M		6,060円/1本	177		USVPH6GA		部材 セビーノ16P 出隅	4,910円/1本	116, 171	
USLPW5PSV1M		6,060円/1本	177		USVPH6JA			4,910円/1本	171	
USRT15		部材 スターター金具	4,550円/1本	102, 128, 146, 156, 181, 185	238, 250, 260	USVPH6JB		4,910円/1本	116, 171	
USRT5	2,850円/1本		102, 128, 146, 156, 181, 185	240, 251, 261	USVPH6KA	4,910円/1本		116, 171		
USRTGN	2,080円/1本		102, 146, 156, 181, 185	242, 250	USVPH6WA	4,910円/1本	171			
USTBPM5PSCM	部材 スティックボ ーダーP 出隅	5,680円/1本	167		USVPH6GA	部材 セビーノ16PZ 袖壁パネル	9,460円/1枚	122		
USTBPM5PSDN		5,680円/1本	167		USVPH6JA		9,460円/1枚	122		
USTBPM5PSGB		5,680円/1本	167		USVPM6GA		部材 セビーノ16P 出隅	5,680円/1本	171	
USTBPM5PSIV		5,680円/1本	167		USVPM6JA	5,680円/1本		171		
USTBPM5PSLG		5,680円/1本	167		USVPM6JB	5,680円/1本		171		
USTBPM5PSWH		5,680円/1本	167		USVPM6KA	5,680円/1本		171		
USTBPO5PSCM		4,910円/1本	167		USVPM6WA	5,680円/1本		171		
USTBPO5PSDN		4,910円/1本	167		USVPT6GA	部材 セビーノ16PZ 出隅		5,680円/1本	116	
USTBPO5PSGB		4,910円/1本	167		USVPT6JB			5,680円/1本	116	
USTBPO5PSIV		4,910円/1本	167		USVPT6KA			5,680円/1本	116	
USTBPO5PSLG		4,910円/1本	167		USVPW6GA	部材 セビーノ16P 出隅	6,060円/1本	171		
USTBPO5PSWH		4,910円/1本	167		USVPW6JA		6,060円/1本	171		
USTBPW5PSCM		6,060円/1本	167		USVPW6JB		6,060円/1本	171		
USTBPW5PSDN		6,060円/1本	167		USVPW6KA		6,060円/1本	171		
USTBPW5PSGB		6,060円/1本	167		USVPW6WA		6,060円/1本	171		
USTBPW5PSIV		6,060円/1本	167		USWAH49		部材 ワイド・フラ ット14 出隅	13,050円/1本	190, 191	
USTBPW5PSLG		6,060円/1本	167		USWAM49	14,180円/1本		190, 191		
USTBPW5PSWH		6,060円/1本	167		UT					
USTBYM5SCFE1N		部材 スティックボ ーダーE 出隅	5,950円/1本	139		UTC90	部材 ファイヤーカ ット	3,350円/1本		297
USTBYM5SMFE1N			5,950円/1本	139		UTC9016		3,350円/1本		297
USTBYM5SRFE	5,950円/1本		139		UTRPH5PTB	部材 トラシナーレ タイルP 出隅	4,910円/1本	173		
USTBYM5SUFE	5,950円/1本		139		UTRPH5PTL		4,910円/1本	173		
USTBYM5SWFE1N	5,950円/1本		139		UTRPH5PTW		4,910円/1本	173		
USTBYM5SYFE1N	5,950円/1本		139		UTRPM5PTB		5,680円/1本	173		
USTBYO5SCFE1N	5,160円/1本		139		UTRPM5PTL		5,680円/1本	173		
USTBYO5SMFE1N	5,160円/1本		139		UTRPM5PTW		5,680円/1本	173		
USTBYO5SRFE	5,160円/1本		139		UTRPW5PTB		6,060円/1本	173		
USTBYO5SUFE	5,160円/1本		139		UTRPW5PTL		6,060円/1本	173		
USTBYO5SWFE1N	5,160円/1本		139		UTRPW5PTW		6,060円/1本	173		

品種記号	種別	税抜価格/単位	商品頁	施工関連部材頁	
UTRYH5TGFE1N	部材 トラシナーレ タイルE 出隅	5,160円/1本	141		
UTRYH5TKFE1N		5,160円/1本	141		
UTRYH5TRFE1N		5,160円/1本	141		
UTRYH5TWFE		5,160円/1本	141		
UTRYM5TGFE1N		5,950円/1本	141		
UTRYM5TKFE1N		5,950円/1本	141		
UTRYM5TRFE1N		5,950円/1本	141		
UTRYM5TWFE		5,950円/1本	141		
UTRYW5TGFE1N		6,340円/1本	141		
UTRYW5TKFE1N		6,340円/1本	141		
UTRYW5TRFE1N		6,340円/1本	141		
UTRYW5TWFE		6,340円/1本	141		
UTVPK5PTBG		部材 トラヴィスPZ 袖壁パネル	9,460円/1枚	122	
UTVPK5PTBN			9,460円/1枚	122	
UTVPK5PTGR	9,460円/1枚		122		
UTVPK5PTRD	9,460円/1枚		122		
UTVPK5PTWP	9,460円/1枚		122		
UTVPK5PTWY	9,460円/1枚		122		
UTVPM5PTBG	部材 トラヴィスP 出隅		5,680円/1本	166	
UTVPM5PTBN			5,680円/1本	166	
UTVPM5PTGR		5,680円/1本	166		
UTVPM5PTRD		5,680円/1本	166		
UTVPM5PTWP		5,680円/1本	166		
UTVPM5PTWY		5,680円/1本	166		
UTVPO5PTBG		4,910円/1本	112, 166		
UTVPO5PTBN		4,910円/1本	112, 166		
UTVPO5PTGR		4,910円/1本	112, 166		
UTVPO5PTRD		4,910円/1本	112, 166		
UTVPO5PTWP		4,910円/1本	112, 166		
UTVPO5PTWY		4,910円/1本	112, 166		
UTVPT5PTBG		部材 トラヴィスPZ 出隅	5,680円/1本	112	
UTVPT5PTBN			5,680円/1本	112	
UTVPT5PTGR			5,680円/1本	112	
UTVPT5PTRD			5,680円/1本	112	
UTVPT5PTWP	5,680円/1本		112		
UTVPT5PTWY	5,680円/1本		112		
UTVPW5PTBG	部材 トラヴィスP 出隅		6,060円/1本	166	
UTVPW5PTBN			6,060円/1本	166	
UTVPW5PTGR		6,060円/1本	166		
UTVPW5PTRD		6,060円/1本	166		
UTVPW5PTWP		6,060円/1本	166		
UTVPW5PTWY		6,060円/1本	166		

品種記号	種別	税抜価格/単位	商品頁	施工関連部材頁	
UV					
UVRT15	部材 たて張りスターター15	6,060円/1本		244	
UVRT5	部材 たて張りスターター5	5,290円/1本	146, 156, 181, 185	244, 246	
UW					
UWLSQH49MJR	部材 ワイド・リシ ン14NC 出隅	14,180円/1本		187	
UWLSQH49NWR		14,180円/1本		187	
UWLSQM49MJR		21,750円/1本		187	
UWLSQM49NWR		21,750円/1本		187	
UWMTQH49CML	部材 ワイド・ま と い14NC 出隅	14,180円/1本		188	
UWMTQH49CWL		14,180円/1本		188	
UWMTQH49YGL		14,180円/1本		188	
UWMTQM49CML		21,750円/1本		188	
UWMTQM49CWL		21,750円/1本		188	
UWMTQM49YGL		21,750円/1本		188	
UWNKQH49NWT		部材 ワイド・ニュー コタタキ14NC 出隅	13,790円/1本		189
UWNKQH49SOB			13,790円/1本		189
UWNKQM49NWT	21,360円/1本			189	
UWNKQM49SOB	21,360円/1本			189	
UWSUPT	部材 ワイドサポーター	2,170円/1本		248	
UY					
UYGBYH6YCFE1N	部材 やまがたブラ スタイル16E 出隅	5,160円/1本		143	
UYGBYH6YGFE1N		5,160円/1本		143	
UYGBYH6YRFE1N		5,160円/1本		143	
UYGBYH6YWFE		5,160円/1本		143	
UYGBYM6YCFE1N		5,950円/1本		143	
UYGBYM6YGFE1N		5,950円/1本		143	
UYGBYM6YRFE1N		5,950円/1本		143	
UYGBYM6YWFE		5,950円/1本		143	
UYGBYW6YCFE1N		6,340円/1本		143	
UYGBYW6YGFE1N		6,340円/1本		143	
UYGBYW6YRFE1N		6,340円/1本		143	
UYGBYW6YWFE		6,340円/1本		143	
UYGWPH6PYB		部材 やまがた割肌 タイル16P 出隅	4,910円/1本	118, 174	
UYGWPH6PYC			4,910円/1本	118, 174	
UYGWPH6PYG	4,910円/1本		174		
UYGWPH6PYR	4,910円/1本		118, 174		
UYGWPK6PYB	部材 やまがた割肌タ イル16P 袖壁パネル	9,460円/1枚		122	
UYGWPK6PYC		9,460円/1枚		122	
UYGWPK6PYR		9,460円/1枚		122	
UYGWPM6PYB	部材 やまがた割肌 タイル16P 出隅	5,680円/1本		174	
UYGWPM6PYC		5,680円/1本		174	
UYGWPM6PYG		5,680円/1本		174	

品種記号	種別	税抜価格/単位	商品頁	施工関連部材頁	
UYGWPM6PYR	部材 やまがた割肌 タイル16P 出隅	5,680円/1本	174		
UYGWPT6PYB		5,680円/1本	118		
UYGWPT6PYC		5,680円/1本	118		
UYGWPT6PYR		5,680円/1本	118		
UYGWPW6PYB	部材 やまがた割肌 タイル16P 出隅	6,060円/1本	174		
UYGWPW6PYC		6,060円/1本	174		
UYGWPW6PYG		6,060円/1本	174		
UYGWPW6PYR		6,060円/1本	174		
UYGWYH6YCFE1N		部材 やまがた割肌 タイル16E 出隅	5,160円/1本	142	
UYGWYH6YGE1N			5,160円/1本	142	
UYGWYH6YRFE1N	5,160円/1本		142		
UYGWYH6YWFE	5,160円/1本		142		
UYGWYM6YCFE1N	5,950円/1本		142		
UYGWYM6YGE1N	5,950円/1本		142		
UYGWYM6YRFE1N	5,950円/1本		142		
UYGWYM6YWFE	5,950円/1本		142		
UYGWYW6YCFE1N	6,340円/1本		142		
UYGWYW6YGE1N	6,340円/1本		142		
UYGWYW6YRFE1N	6,340円/1本		142		
UYGWYW6YWFE	6,340円/1本		142		
UYSCH5KSB1S	部材 ワイドストラ イプ 出隅		5,040円/1本	151	
UYSCH5KSF1S			5,040円/1本	151	
UYSCH5KSW1S			5,040円/1本	151	
UYSCH5NBK1S			5,040円/1本	151	
VC					
VCM18H	部材 マスキングテ ープ	790円/1巻		287, 296	
VCM18N		790円/1巻		287, 296	
VCUT100T	部材 マルノコ	45,470円/1枚		291, 296	
VCUT125T		47,450円/1枚		291, 296	
VCUT80T		43,510円/1枚		291, 296	
VCUTH100T		部材 ハイパーマル ノコ	51,420円/1枚		290, 296
VCUTH125T	55,350円/1枚			290, 296	
VCUTM120T	部材 みぞざり	77,120円/1枚		291, 296	
VD					
VDS150AB	部材 出隅部隙間仕 上材	13,420円/1個		94	
VDS150AQW		13,420円/1個		121	
VDS150BR		13,420円/1個		108, 110	
VDS150BRO		13,420円/1個		118	
VDS150CBL		13,420円/1個	92, 109, 110, 111, 113, 114, 116		
VDS150CLG		13,420円/1個		114, 115	
VDS150CLWN		13,420円/1個	95, 96, 112, 119, 120		

品種記号	種別	税抜価格/単位	商品頁	施工関連部材頁
VDS150CN	部材 出隅部隙間仕 上材	13,420円/1個		109, 110
VDS150DCR		13,420円/1個	93, 96, 113, 115, 117	
VDS150GBR		13,420円/1個		118
VDS150GIF		13,420円/1個		94
VDS150IGR		13,420円/1個		108
VDS150IWT		13,420円/1個	92, 111, 112, 116, 117	
VDS150KH		13,420円/1個		112
VDS150LSG		13,420円/1個		111
VDS150MBW		13,420円/1個		108
VDS150MIV		13,420円/1個		92, 94, 115
VDS150MP		13,420円/1個		108, 110
VDS150NWT		13,420円/1個	92, 95, 96, 113, 114, 116, 119, 120, 121	
VDS150PB		13,420円/1個		95, 119
VDS150PGR		13,420円/1個		109, 113
VDS150PNEW		13,420円/1個		121
VDS150ROR		13,420円/1個		93
VDS150RSB		13,420円/1個		112
VDS150RTW		13,420円/1個		117
VDS150SIW		13,420円/1個		114, 115
VDS150SMN	13,420円/1個		119	
VDS150SOR	13,420円/1個		118	
VDS150TBG	13,420円/1個		112	
VDS150TWY	13,420円/1個		112	
VDSNZL	部材 出隅部隙間仕 上材用ノズル	870円/1袋		293
VH				
VHAKE	部材 補修塗料用刷毛	53,220円/1袋		293
VHHK	部材 木口補修用刷毛	640円/1本		293
VHTF1ASCG	部材 補修塗料	4,150円/1缶		152, 154
VHTF1ASNA		4,150円/1缶	150, 151, 152, 154	
VHTF1ASSM		4,150円/1缶		153
VHTF1BKBF		4,150円/1缶		214
VHTF1BNBF		4,150円/1缶		214
VHTF1CLW		4,150円/1缶		95, 96
VHTF1DCAN		4,150円/1缶		96
VHTF1DLKA		4,150円/1缶	92, 110, 116, 164, 171	
VHTF1FSGA		4,150円/1缶		155
VHTF1FSWA		4,150円/1缶		155
VHTF1LW		4,150円/1缶		228
VHTF1NWF		4,150円/1缶		95, 96, 145
VHTF1PAWN	4,150円/1缶		121, 180	

品種記号	種別	税抜価格/単位	商品頁	施工関連部材頁
VHTF1PBF	部材 補修塗料	4,150円/1缶	95	
VHTF1PBW		4,150円/1缶	177	
VHTF1PCR		4,150円/1缶	119, 120, 176, 178, 179	
VHTF1PDGRN		4,150円/1缶	176	
VHTF1PKB		4,150円/1缶	150, 151, 152, 154	
VHTF1PKU		4,150円/1缶	152	
VHTF1PKW		4,150円/1缶	151, 153	
VHTF1PMV		4,150円/1缶	155	
VHTF1PNBK		4,150円/1缶	150, 151, 153, 154, 180	
VHTF1PNEW		4,150円/1缶	121, 180	
VHTF1PNW		4,150円/1缶	119, 120, 176, 179	
VHTF1PPBKN		4,150円/1缶	119, 176	
VHTF1PSEM		4,150円/1缶	118, 142, 143, 174	
VHTF1PSF		4,150円/1缶	177	
VHTF1PSHT		4,150円/1缶	177	
VHTF1PSI		4,150円/1缶	145, 178	
VHTF1PSL		4,150円/1缶	178	
VHTF1PSMBN		4,150円/1缶	119, 176	
VHTF1PWT		4,150円/1缶	121, 180	
VHTF1SBF		4,150円/1缶	145	
VHTF1SBR		4,150円/1缶	204	
VHTF1SEF		4,150円/1缶	145	
VHTF1SOF		4,150円/1缶	145	
VHTF1WHBF		4,150円/1缶	214	
VHTF2ABH		8,290円/1缶	111, 138, 165	
VHTF2DLYA		8,290円/1缶	108, 110, 137, 162, 164	
VHTF2FKR		8,290円/1缶	114, 169	
VHTF2FLG		8,290円/1缶	114, 169	
VHTF2FRJ		8,290円/1缶	114, 169	
VHTF2FWH		8,290円/1缶	114, 169	
VHTF2PSCN		8,290円/1缶	177	
VHTF2PSGRN		8,290円/1缶	177	
VHTF2PSVN		8,290円/1缶	177	
VHTF2PWBKN		8,290円/1缶	175	
VHTF2PWEN		8,290円/1缶	175	
VHTF2PWJN		8,290円/1缶	175	
VHTF2PWNN	8,290円/1缶	175		
VHTF2PWPN	8,290円/1缶	175		
VHTF2PWSN	8,290円/1缶	175		
VHTF2PYB	8,290円/1缶	118, 174		
VHTF2PYC	8,290円/1缶	118, 142, 143, 174		

品種記号	種別	税抜価格/単位	商品頁	施工関連部材頁
VHTF2PYG	部材 補修塗料	8,290円/1缶	142, 143, 174	
VHTF2PYR		8,290円/1缶	118, 142, 143, 174	
VHTF2RBR		8,290円/1缶	108, 137, 162	
VHTF2RDB		8,290円/1缶	108, 110, 137, 162, 164	
VHTF2RGN		8,290円/1缶	108, 162	
VHTF2RGY		8,290円/1缶	109, 137, 163	
VHTF2RLK		8,290円/1缶	109, 137, 163	
VHTF2RMW		8,290円/1缶	109, 110, 163, 164	
VHTF2RRE		8,290円/1缶	137	
VHTF2SBKA		8,290円/1缶	113, 168	
VHTF2SDN		8,290円/1缶	139, 167	
VHTF2SVJA		8,290円/1缶	92, 171	
VHTF2SVJB		8,290円/1缶	92, 116, 171	
VHTF2SVWA		8,290円/1缶	171	
VHTF2SWH		8,290円/1缶	139, 167	
VHTF2TWP		8,290円/1缶	112, 166	
VHTF2TWY		8,290円/1缶	112, 166	
VHTF2YGYW		8,290円/1缶	142, 143	
VHTF3ABK		12,450円/1缶	111, 138, 165	
VHTF3AGFEN		12,450円/1缶	138	
VHTF3BED		12,450円/1缶	115, 170	
VHTF3CFGA		12,450円/1缶	136	
VHTF3CFGB		12,450円/1缶	136	
VHTF3CFKA		12,450円/1缶	136	
VHTF3FLRA		12,450円/1缶	140	
VHTF3GNGA		12,450円/1缶	134, 160	
VHTF3GNKA		12,450円/1缶	134, 160	
VHTF3LSKA		12,450円/1缶	135, 161	
VHTF3LSLA		12,450円/1缶	135, 161	
VHTF3MPF		12,450円/1缶	93	
VHTF3PWBA		12,450円/1缶	204	
VHTF3PWBB		12,450円/1缶	204	
VHTF3RTC		12,450円/1缶	117, 172	
VHTF3SBGA		12,450円/1缶	113, 168	
VHTF3SBWA		12,450円/1缶	113, 168	
VHTF3SGB		12,450円/1缶	139, 167	
VHTF3SLG	12,450円/1缶	139, 167		
VHTF3SVGA	12,450円/1缶	92, 116, 171		
VHTF4ABE	16,610円/1缶	111, 138, 165		
VHTF4ABFEN	16,610円/1缶	138		
VHTF4ABG	16,610円/1缶	111, 165		

品種記号	種別	税抜価格/単位	商品頁	施工関連部材頁	品種記号	種別	税抜価格/単位	商品頁	施工関連部材頁
VHTF4BBF	部材 補修塗料	16,610円/1㍴	93		VHTFB200LIF	部材 木口補修塗料	6,880円/1㍴	92, 94	
VHTF4BEA		16,610円/1㍴	115, 170		VHTFB200MPF		6,880円/1㍴	93	
VHTF4BEB		16,610円/1㍴	115, 170		VHTFB200MVF		6,880円/1㍴	115	
VHTF4BEC		16,610円/1㍴	115, 170		VHTFB200NWF		6,880円/1㍴	92, 95, 96, 113, 114, 116, 119, 120	
VHTF4EMWH		16,610円/1㍴	144		VHTFB200PAWN		6,880円/1㍴	121	
VHTF4FLBA		16,610円/1㍴	140		VHTFB200PBF		6,880円/1㍴	95	
VHTF4FLWA		16,610円/1㍴	140		VHTFB200PNEW		6,880円/1㍴	121	
VHTF4FLYA		16,610円/1㍴	140		VHTFB200PPBKN		6,880円/1㍴	119	
VHTF4GHF		16,610円/1㍴	94		VHTFB200PSMBN		6,880円/1㍴	119	
VHTF4GIF		16,610円/1㍴	94		VHTFB200PWT		6,880円/1㍴	121	
VHTF4GKF		16,610円/1㍴	94		VHTFB200PYB		6,880円/1㍴	118	
VHTF4GNJA		16,610円/1㍴	134, 160		VHTFB200PYC		6,880円/1㍴	118	
VHTF4KKF		16,610円/1㍴	93		VHTFB200PYR		6,880円/1㍴	118	
VHTF4LSGA		16,610円/1㍴	135, 161		VHTFB200RBR		6,880円/1㍴	108	
VHTF4PEBG		16,610円/1㍴	144		VHTFB200RCD		6,880円/1㍴	108, 110	
VHTF4PECO		16,610円/1㍴	144		VHTFB200RDB		6,880円/1㍴	108, 110	
VHTF4PEMR		16,610円/1㍴	144		VHTFB200RGN		6,880円/1㍴	108	
VHTF4PEOR		16,610円/1㍴	144		VHTFB200RGY		6,880円/1㍴	109	
VHTF4PTB		16,610円/1㍴	141, 173		VHTFB200RLK		6,880円/1㍴	109, 111, 114	
VHTF4PTL		16,610円/1㍴	141, 173		VHTFB200RMW		6,880円/1㍴	109, 110	
VHTF4PTW		16,610円/1㍴	141, 173		VHTFB200RTC		6,880円/1㍴	117	
VHTF4RTG		16,610円/1㍴	117, 172		VHTFB200RTG		6,880円/1㍴	117	
VHTF4RTW		16,610円/1㍴	117, 172		VHTFB200RTW		6,880円/1㍴	117	
VHTF4SBGB		16,610円/1㍴	113, 168		VHTFB200SBGA		6,880円/1㍴	113	
VHTF4SCMN		16,610円/1㍴	139, 167		VHTFB200SBKA		6,880円/1㍴	92, 110, 113, 116	
VHTF4SIV		16,610円/1㍴	139, 167		VHTFB200SIW		6,880円/1㍴	114, 115	
VHTF4TBG	16,610円/1㍴	112, 166		VHTFB200TBG	6,880円/1㍴	112			
VHTF4TBN	16,610円/1㍴	112, 166		VHTFB200TBN	6,880円/1㍴	112			
VHTF4TGFEN	16,610円/1㍴	141		VHTFB200TGR	6,880円/1㍴	112			
VHTF4TGR	16,610円/1㍴	112, 166		VHTFB200TRD	6,880円/1㍴	112			
VHTF4TRD	16,610円/1㍴	112, 166		VHTFB200TWY	6,880円/1㍴	112			
VHTFB200ABE	部材 木口補修塗料	6,880円/1㍴	111		VHTFLCD	部材 補修塗料	8,290円/1㍴	217, 219	
VHTFB200BBF1		6,880円/1㍴	93		VHTFRWA		4,150円/1㍴	217, 219	
VHTFB200CLG		6,880円/1㍴	114, 115		VHTFSKA		4,150円/1㍴	217, 219	
VHTFB200CLW		6,880円/1㍴	95, 96, 112, 119, 120		VHTFSRA		4,150円/1㍴	217, 219	
VHTFB200DCA		6,880円/1㍴	113, 115		VHTFTEK		8,290円/1㍴	217, 219	
VHTFB200DCAN		6,880円/1㍴	96		VHTFTGA		4,150円/1㍴	217, 219	
VHTFB200GIF		6,880円/1㍴	94		VHTY1BKB		1,980円/1㍴	225, 226	
VHTFB200GKF		6,880円/1㍴	94		VHTY1BNB		1,980円/1㍴	225, 226	
VHTFB200IWT		6,880円/1㍴	92, 111, 116		VHTY1CGP		1,980円/1㍴	111, 135, 138, 139, 161, 165, 167	
VHTFB200KKF1		6,880円/1㍴	93		VHTY1CLMT		1,980円/1㍴	188	293

品種記号	種別	税抜価格/単位	商品頁	施工関連部材頁	
VHTY1CML	部材 補修塗料	1,980円/1缶	188		
VHTY1CWL		1,980円/1缶	188		
VHTY1DBLN		1,980円/1缶	183		
VHTY1GJB		1,980円/1缶	225, 226		
VHTY1IVWP		1,980円/1缶	176, 177		
VHTY1LSGP		1,980円/1缶	119, 135, 161, 176, 177		
VHTY1MJR		1,980円/1缶	187		
VHTY1MSP		1,980円/1缶	111, 112, 118, 119, 121, 135, 138, 139, 142, 143, 144, 161, 165, 166, 167, 174, 176, 177, 178, 180		
VHTY1NW		1,980円/1缶	187		
VHTY1NWT		1,980円/1缶	183, 189		
VHTY1PB		1,980円/1缶	183		
VHTY1RWFH		1,980円/1缶	223		
VHTY1SKFH		1,980円/1缶	223		
VHTY1SOB		1,980円/1缶	189		
VHTY1SRFH		1,980円/1缶	223		
VHTY1W		1,980円/1缶	206, 207		
VHTY1WHB		1,980円/1缶	225, 226		
VHTY1YGL		1,980円/1缶	188		
VK					
VKCS147ABES		部材 木口専用カラーシーラー	16,000円/1缶	111	
VKCS147BBFS	16,000円/1缶		93		
VKCS147CLGS	16,000円/1缶		114, 115		
VKCS147CLWS	16,000円/1缶		95, 96, 112, 119, 120		
VKCS147DCANS	16,000円/1缶		96		
VKCS147DCAS	16,000円/1缶		113, 115		
VKCS147GIFS	16,000円/1缶		94		
VKCS147GKFS	16,000円/1缶		94		
VKCS147IWTS	16,000円/1缶		92, 111, 116		
VKCS147KKFS	16,000円/1缶		93		
VKCS147LIFS	16,000円/1缶		92, 94		
VKCS147MPFS	16,000円/1缶		93		
VKCS147MVFS	16,000円/1缶		115		
VKCS147NWFS	16,000円/1缶		92, 95, 96, 113, 114, 116, 119, 120		
VKCS147PAWNS	16,000円/1缶		121		
VKCS147PBFS	16,000円/1缶		95		
VKCS147PNEWS	16,000円/1缶		121		
VKCS147PPBKNS	16,000円/1缶		119		
VKCS147PSMBNS	16,000円/1缶		119		
VKCS147PWTS	16,000円/1缶		121		

品種記号	種別	税抜価格/単位	商品頁	施工関連部材頁
VKCS147PYBS	部材 木口専用カラーシーラー	16,000円/1缶	118	
VKCS147PYCS		16,000円/1缶	118	
VKCS147PYRS		16,000円/1缶	118	
VKCS147RBRS		16,000円/1缶	108	
VKCS147RCDS		16,000円/1缶	108, 110	
VKCS147RDBS		16,000円/1缶	108, 110	
VKCS147RGNS		16,000円/1缶	108	
VKCS147RGYS		16,000円/1缶	109	
VKCS147RLKS		16,000円/1缶	109, 111, 114	
VKCS147RMWS		16,000円/1缶	109, 110	
VKCS147RTCS		16,000円/1缶	117	
VKCS147RTGS		16,000円/1缶	117	
VKCS147RTWS		16,000円/1缶	117	
VKCS147SBGAS		16,000円/1缶	113	
VKCS147SBKAS		16,000円/1缶	92, 110, 113, 116	
VKCS147SIWS		16,000円/1缶	114, 115	
VKCS147TBGS		16,000円/1缶	112	
VKCS147TBNS		16,000円/1缶	112	
VKCS147TGRS		16,000円/1缶	112	
VKCS147TRDS		16,000円/1缶	112	
VKCS147TWYS	16,000円/1缶	112		
VKGD911	部材 カンシキくん 合板胴縁	5,680円/1束	131	261
VKSY2	部材 木口シーラー	3,760円/1缶	103, 129, 146, 156, 181, 185, 187, 188, 189, 190, 191, 196, 204	239, 241, 243, 245, 247, 249, 251, 260, 293
VKWAHSPC	部材 カンシキくん 補強スペーサーセット	8,590円/1缶	105, 131	255, 265
VKWAHSPC15	部材 カンシキくん 補強スペーサーセット15	9,130円/1缶	105, 131	254, 264
VKWASPC	部材 カンシキくん アルミサッシ用スペーサー	6,020円/1袋	104, 130	255, 265
VKWSPSPC	部材 カンシキくん 樹脂サッシ用スペーサー	5,500円/1袋	104, 130	254, 264
VKWSPSPC19	部材 カンシキくん 樹脂サッシ用スペーサー19	6,370円/1袋	104, 130	255, 265
VKWSPSPC19S	部材 カンシキくん 樹脂サッシ用スペーサー19S	6,020円/1袋	104, 130	255, 265
VKWSPSPC8C	部材 カンシキくん 樹脂サッシ用コーナーBスペーサー8	3,450円/1袋	104, 130	254, 264
VKWSPSPCS	部材 カンシキくん 樹脂サッシ用スペーサーS	4,120円/1袋	104, 130	254, 264
VM				
VMZ15DS	部材 出隅用留め金具	9,720円/1袋	102, 128, 146, 156, 181, 185	239, 250, 260
VMZ15HBN	部材 留め金具	12,340円/1袋	102, 128, 146, 156, 181, 185	238, 245, 250, 260
VMZ2		5,680円/1袋	102, 146, 156, 181, 185	242, 250
VMZ5DS	部材 出隅用留め金具	7,330円/1袋	102, 128, 146, 156, 181, 185	241, 251, 261

品種記号	種別	税抜価格/単位	商品頁	施工関連部材頁
VMZ5HBN	部材 留め金具	9,950円/1袋	102, 128, 146, 156, 181, 185	240, 246, 251, 261
VMZPST15	部材 出隅用スタート金具	4,470円/1袋	102, 128	239, 251, 260
VMZPST5		4,470円/1袋	102, 128	241, 251, 261
VN				
VNPT1835	部材 軒・パラベツト部通気部材	6,880円/1本		277
VP				
VPATE	部材 ほんパテ	2,960円/1本		239, 241, 243, 245, 247, 249, 251, 261
VPM100F	部材 シールプライマー	1,820円/1缶	92, 93, 94, 95, 96, 108, 109, 110, 111, 112, 113, 114, 115, 116, 117, 118, 119, 120, 121, 134, 135, 136, 137, 138, 139, 140, 141, 142, 143, 144, 145, 150, 151, 152, 153, 154, 155, 160, 161, 162, 163, 164, 165, 166, 167, 168, 169, 170, 171, 172, 173, 174, 175, 176, 177, 178, 179, 180, 183, 187, 188, 189, 204, 206, 207, 214, 217, 219, 223, 225, 226, 228	287, 294
VPM150AN	部材 塗り壁専用シールプライマー	3,350円/1缶	196	294
VR				
VRN40	部材 ステンレスリングネイル40mm	7,110円/1箱	190, 191, 196	295
VRN40CML		9,090円/1箱	188	
VRN40CWL		9,090円/1箱	188	
VRN40MLW		7,510円/1箱	187	
VRN40NW		7,510円/1箱	187, 189	
VRN40SOB		7,510円/1箱	189	
VRN40W		7,510円/1箱	206, 207	
VRN40YGL		9,090円/1箱	188	
VRN45	部材 ステンレスリングネイル45mm	7,110円/1箱	102, 103, 129, 146, 156, 181, 185	240, 242, 248, 251, 261, 295
VRN50	部材 ステンレスリングネイル50mm	7,110円/1箱	184	251, 261, 295
VRN50AQW		9,090円/1箱	111, 114, 121, 165, 169, 180	
VRN50BBG		9,090円/1箱	144	
VRN50BR		9,090円/1箱	108, 110, 137, 162, 164, 175, 177	
VRN50CG		9,090円/1箱	135, 138, 152, 154, 161, 176, 177	
VRN50CLG		9,090円/1箱	115, 170	
VRN50CLW		9,090円/1箱	111, 112, 114, 117, 119, 120, 121, 138, 139, 155, 165, 166, 167, 169, 172, 176, 178, 179, 180	
VRN50CM		9,090円/1箱	134, 160	

品種記号	種別	税抜価格/単位	商品頁	施工関連部材頁
VRN50CN	部材 ステンレスリングネイル50mm	9,090円/1箱	144, 204	
VRN50CVB		9,090円/1箱	112, 118, 138, 141, 166, 173, 174	
VRN50CVC		9,090円/1箱	139, 140, 142, 143, 167, 174	
VRN50CVM		9,090円/1箱	140	
VRN50DCA		9,090円/1箱	113, 115, 117, 168, 170, 172, 177	
VRN50DKU		9,090円/1箱	152	
VRN50EPG		9,090円/1箱	109, 113, 137, 163, 168	
VRN50GR		9,090円/1箱	155	
VRN50IGR		9,090円/1箱	108, 162	
VRN50IVW		9,090円/1箱	139, 142, 143, 145, 167, 171, 177, 178	
VRN50IWT		9,090円/1箱	112, 116, 117, 139, 166, 167, 171, 172	
VRN50KB		9,090円/1箱	136, 139, 167	
VRN50KKF		9,090円/1箱	108, 137, 141, 162	
VRN50KLD		9,090円/1箱	112, 166	
VRN50KSF	9,090円/1箱	150, 151, 152, 154		
VRN50LAGN	9,090円/1箱	134, 136, 160		
VRN50LSG	9,090円/1箱	111, 112, 138, 165, 166, 178		
VRN50MIV	9,090円/1箱	115, 144, 155, 170		
VRN50NDB	9,090円/1箱	183		
VRN50NNF	9,090円/1箱	144		
VRN50NW	9,090円/1箱	113, 114, 115, 116, 119, 120, 121, 140, 141, 145, 168, 169, 170, 171, 173, 175, 176, 177, 179, 180, 183		
VRN50PB	9,090円/1箱	109, 119, 135, 136, 137, 150, 151, 152, 153, 154, 161, 163, 175, 176, 177, 180, 183		
VRN50RRE	9,090円/1箱	137		
VRN50SBK	9,090円/1箱	110, 111, 113, 114, 116, 134, 135, 138, 160, 161, 164, 165, 168, 169, 171		
VRN50SEW	9,090円/1箱	145		
VRN50SMN	9,090円/1箱	119, 139, 153, 167, 176		
VRN50SOB	9,090円/1箱	145		
VRN50SOR	9,090円/1箱	118, 142, 143, 174		
VRN50SRG	9,090円/1箱	108, 110, 137, 145, 162, 164, 204		
VRN50TRK	9,090円/1箱	141, 173		
VRN50W	9,090円/1箱	151, 153		
VRN50WMP	9,090円/1箱	140, 175		
VRN50WRF	9,090円/1箱	109, 110, 163, 164, 175		

品種記号	種別	税抜価格/単位	商品頁	施工関連部材頁
VRN50YTR	部材 ステンレスリングネイル50mm	9,090円/1箱	118, 142, 143, 144, 174	
VRN60	部材 ステンレスリングネイル60mm	7,110円/1箱	184	251, 261, 295
VRN60AQW		7,510円/1箱	111, 114, 121, 165, 169, 180	
VRN60BBG		7,510円/1箱	144	
VRN60BNT		7,510円/1箱	94	
VRN60BR		7,510円/1箱	93, 108, 110, 137, 162, 164, 175, 177	
VRN60CG		7,510円/1箱	135, 138, 152, 154, 161, 176, 177	
VRN60CLG		7,510円/1箱	115, 170	
VRN60CLW		7,510円/1箱	95, 96, 111, 112, 114, 117, 119, 120, 121, 138, 139, 155, 165, 166, 167, 169, 172, 176, 178, 179, 180	
VRN60CM		7,510円/1箱	134, 160	
VRN60CN		7,510円/1箱	144	
VRN60CVB		7,510円/1箱	112, 118, 138, 141, 166, 173, 174	
VRN60CVC		7,510円/1箱	139, 140, 142, 143, 167, 174	
VRN60CVM		7,510円/1箱	140	
VRN60DCA		7,510円/1箱	96, 113, 115, 117, 168, 170, 172, 177	
VRN60DKU		7,510円/1箱	152	
VRN60EPG		7,510円/1箱	109, 113, 137, 163, 168	
VRN60GR		7,510円/1箱	155	
VRN60IGR		7,510円/1箱	108, 162	
VRN60IVW		7,510円/1箱	92, 94, 139, 142, 143, 145, 167, 171, 177, 178	
VRN60IWT		7,510円/1箱	92, 112, 116, 117, 139, 166, 167, 171, 172	
VRN60KB		7,510円/1箱	136, 139, 167	
VRN60KKF		7,510円/1箱	93, 108, 137, 141, 162	
VRN60KLD		7,510円/1箱	112, 166	
VRN60KSF		7,510円/1箱	150, 151, 152, 154	
VRN60LAGN		7,510円/1箱	134, 136, 160	
VRN60LSG		7,510円/1箱	111, 112, 138, 165, 166, 178	
VRN60MIV		7,510円/1箱	115, 144, 155, 170	
VRN60NDB		7,510円/1箱	183	
VRN60NNF		7,510円/1箱	144	
VRN60NW		7,510円/1箱	92, 95, 96, 113, 114, 115, 116, 119, 120, 121, 140, 141, 145, 168, 169, 170, 171, 173, 175, 176, 177, 179, 180, 183	

品種記号	種別	税抜価格/単位	商品頁	施工関連部材頁
VRN60PB	部材 ステンレスリングネイル60mm	7,510円/1箱	95, 109, 119, 135, 136, 137, 150, 151, 152, 153, 154, 161, 163, 175, 176, 177, 180, 183	
VRN60RRE		7,510円/1箱	137	
VRN60SBK		7,510円/1箱	92, 110, 111, 113, 114, 116, 134, 135, 138, 160, 161, 164, 165, 168, 169, 171	
VRN60SEW		7,510円/1箱	145	
VRN60SMN		7,510円/1箱	119, 139, 153, 167, 176	
VRN60SOB		7,510円/1箱	145	
VRN60SOR		7,510円/1箱	118, 142, 143, 174	
VRN60SRG		7,510円/1箱	108, 110, 137, 145, 162, 164	
VRN60TRK		7,510円/1箱	141, 173	
VRN60W		7,510円/1箱	151, 153	
VRN60WMP		7,510円/1箱	93, 140, 175	
VRN60WRF		7,510円/1箱	109, 110, 163, 164, 175	
VRN60YTR		7,510円/1箱	118, 142, 143, 144, 174	
VRNDF40	部材 ステンレスリングネイル40mm	1,210円/1袋	225, 226	295
VRNDF40BKT		1,380円/1袋	225, 226	
VRNDF40BNT		1,380円/1袋	225, 226	
VRNDF40GJB		1,380円/1袋	225, 226	
VRNDF40WHT		1,380円/1袋	225, 226	
VRNF60	部材 ステンレスリングネイル60mm	1,770円/1袋	221	295
VRNF65	部材 ステンレスリングネイル65mm	1,900円/1袋	225, 226	277, 295
VRNF65BKT		1,980円/1袋	225, 226	
VRNF65BNT		1,980円/1袋	225, 226	
VRNF65GJB		1,980円/1袋	225, 226	
VRNF65WHT		1,980円/1袋	225, 226	
VRNF90	部材 ステンレスリングネイル90mm	870円/1袋		277, 295
VS				
VSLCG	部材 シーリングガン	12,900円/1本	92, 93, 94, 95, 96, 108, 109, 110, 111, 112, 113, 114, 115, 116, 117, 118, 119, 120, 121, 134, 135, 136, 137, 138, 139, 140, 141, 142, 143, 144, 145, 150, 151, 152, 153, 154, 155, 160, 161, 162, 163, 164, 165, 166, 167, 168, 169, 170, 171, 172, 173, 174, 175, 176, 177, 178, 179, 180, 183, 187, 188, 189, 204, 206, 207, 214, 217, 219, 223, 225, 226, 228	287, 294
VSLCN	部材 シーリングノズル	2,590円/1セット	214, 217, 219, 223, 225, 226	287, 294

品種記号	種別	税抜価格/単位	商品頁	施工関連部材頁	品種記号	種別	税抜価格/単位	商品頁	施工関連部材頁	
VSLM5A04	部材 エクセレントシール	7,410円/1本	134, 160		VSLM5RRE	部材 エクセレントシール	7,410円/1本		137	
VSLM5AB		7,410円/1本	144		VSLM5RSB		7,410円/1本	93, 112, 166, 175		
VSLM5AGFE		7,410円/1本	138		VSLM5RWH		7,410円/1本	214, 217, 219, 223, 225, 226		
VSLM5ARR		7,410円/1本	136		VSLM5SBG		7,410円/1本	139, 167		
VSLM5BEA		7,410円/1本	115, 170		VSLM5SBK		7,410円/1本	111, 114, 135, 138, 161, 165, 169, 214, 217, 219, 223, 225, 226		
VSLM5BR		7,410円/1本	93, 108, 110, 137, 141, 162, 164, 173, 175, 177		VSLM5SBN		7,410円/1本	138, 214, 217, 219, 223, 225, 226		
VSLM5CLG		7,410円/1本	114, 169		VSLM5SBR		7,410円/1本	109, 110, 163, 164, 204		
VSLM5CM		7,410円/1本	140, 188		VSLM5SEM		7,410円/1本	118, 142, 143, 174		
VSLM5DBL		7,410円/1本	183		VSLM5SEW		7,410円/1本	145		
VSLM5DCA		7,410円/1本	96, 113, 115, 117, 139, 167, 168, 170, 172, 177		VSLM5SMN		7,410円/1本	119, 139, 153, 167, 176		
VSLM5DIV		7,410円/1本	94, 134, 160, 188		VSLM5SOB		7,410円/1本	145, 189		
VSLM5DKU		7,410円/1本	152		VSLM5SOF		7,410円/1本	145		
VSLM5FLBA		7,410円/1本	140		VSLM5TEK		7,410円/1本	108, 137, 162, 217, 219		
VSLM5FSGA		7,410円/1本	136, 155		VSLM5TGT		7,410円/1本	109, 113, 137, 163, 168, 217, 219		
VSLM5GMT		7,410円/1本	139, 152, 154, 167, 176, 177		VSLM5WMP		7,410円/1本	175		
VSLM5IGR		7,410円/1本	108, 162		VSLM5WRF		7,410円/1本	175		
VSLM5IVW		7,410円/1本	92, 94, 145, 171, 178		VSLM5XSN		7,410円/1本	92, 95, 96, 113, 114, 115, 116, 119, 120, 121, 140, 145, 168, 169, 170, 171, 175, 176, 177, 179, 180, 183, 187, 189		
VSLM5IWT		7,410円/1本	92, 111, 112, 116, 117, 138, 139, 165, 166, 167, 171, 172		VSLM5XSV		7,410円/1本	139, 167, 177		
VSLM5KSB		7,410円/1本	92, 109, 110, 113, 116, 134, 136, 137, 150, 151, 152, 154, 160, 163, 164, 168, 171, 175, 177		VSLM5YGL		7,410円/1本	188		
VSLM5KSF		7,410円/1本	150, 151, 152, 154		VSLNK32N		部材 塗り壁専用シーリング材	4,550円/1本	196	294
VSLM5KSW	7,410円/1本	95, 96, 112, 117, 119, 120, 151, 153, 155, 166, 172, 176, 178, 179, 206, 207, 228		VSLNKH	部材 塗り壁専用シーリング材ホルダー	1,480円/1本	196	294		
VSLM5LB	7,410円/1本	94, 112, 166		VSLNKN	部材 塗り壁専用シーリング材専用ノズルセット	990円/1セット	196	294		
VSLM5LCD	7,410円/1本	217, 219		VSPC1	部材 スペーサー1	3,900円/1袋	103, 129	239, 241, 243, 244, 247, 248, 292		
VSLM5LPGS	7,410円/1本	225, 226		VSPCR13	部材 入隅ジョイナー用スペーサー13	3,610円/1袋	102, 128	250, 261		
VSLM5LSG	7,410円/1本	112, 166		VSPCR3	部材 入隅ジョイナー用スペーサー3	1,380円/1袋	102, 128	250, 261		
VSLM5MJA	7,410円/1本	187		VSP10	部材 スペーサー10	17,200円/1袋	128	244, 247, 261, 292		
VSLM5MPF	7,410円/1本	93, 108, 110, 137, 140, 162, 164, 204		VSP15	部材 スペーサー15	25,790円/1袋	102, 104, 128, 130, 146, 156, 181, 185	239, 245, 251, 255, 261, 265, 292		
VSLM5NBKN	7,410円/1本	150, 151, 153, 154, 180		VSP2	部材 スペーサー2	5,160円/1袋	102, 146, 156, 181, 185	243, 251, 292		
VSLM5NLS	7,410円/1本	111, 138, 165, 178		VSP5	部材 スペーサー5	8,590円/1袋	102, 104, 128, 130, 146, 156, 181, 185	241, 247, 250, 255, 261, 265, 292		
VSLM5NWI	7,410円/1本	114, 115, 141, 144, 155, 169, 170, 173		VSPU13	部材 U字スペーサー13	15,130円/1袋	128	261, 292		
VSLM5PAWN	7,410円/1本	121, 180								
VSLM5PB	7,410円/1本	95, 119, 176, 183								
VSLM5PNEW	7,410円/1本	121, 180								
VSLM5PSG	7,410円/1本	144								

品種記号	種別	税抜価格/単位	商品頁	施工関連部材頁
VT				
VTB50	部材 プチル防水テープ	2,870円/1巻		285, 296
VTB75		4,320円/1巻		285, 296
VTBK75		4,320円/1巻		285, 296
VTC50	部材 アクリル防水テープ	2,860円/1巻		285, 296
VTC75		4,250円/1巻		285, 296
VTCK75		4,250円/1巻		285, 296
VTM410	部材 幕板用バックアップ材	1,370円/1箱	224	297
VTN16	部材 木ビス	14,430円/1箱	146, 156, 181, 185	246, 295
VTN38	部材 留め金具用木ビス38mm	11,000円/1箱	102, 103, 104, 128, 129, 130, 146, 156, 181, 185	238, 241, 244, 251, 261, 295
VTN41	部材 ラウンド出隅留付け用木ビス	3,760円/1箱	190, 191, 197	297
VTON35	部材 カンシキくんジョイナー取付ビス	5,340円/1箱	102, 128	250, 260
VTONF35		870円/1袋	102, 128	
VTPN16S	部材 ステンレスワ ンタッチビス16mm	14,430円/1箱	102, 128	239, 244, 251, 261, 295
VTPN25P	部材 カンシキくん 鉄骨 造用パッキン付きビス	10,320円/1箱	102, 128	251, 260
VTPN45S	部材 ステンレスワ ンタッチビス45mm	18,340円/1箱	102, 128	239, 245, 295
VTRN32	部材 ステンレスリ ーマービス32mm	27,480円/1箱		295
VTRN40	部材 ステンレスリ ーマービス40mm	20,960円/1箱		295
VTRN50	部材 ステンレスリ ーマービス50mm	29,260円/1箱		295
VTRN80	ステンレスリーマ ービス80mm	50,410円/1箱		239, 245, 295
VTRNF32	部材 カンシキくん 鉄骨 造用入隅ジョイナー取付ビス	2,250円/1袋	102, 128	251, 261
VTWC100N	部材 ポイントシャ ット換気口用	18,270円/1個		289
VTWC150N		18,270円/1個		289
VTWC4060N		21,750円/1個		289
VTWC75N		18,270円/1個		289
VTWCB200	部材 ポイントシャ ットバルコニー用	31,630円/1個		288
VTWCK200		17,800円/1個		288
VTWCM300N	部材 ポイントシャ ット水切りシート	22,140円/1個		289
VW				
VWM50	部材 スーパーシート	21,750円/1本		284, 296
VWM5011		23,730円/1本		284, 296
VWMS50		29,000円/1本		286, 296
WL				
WLSQ4MJR	ワイド・リシン 14NC 本体	15,600円/1枚		187
WLSQ4NWR		15,600円/1枚		187

品種記号	種別	税抜価格/単位	商品頁	施工関連部材頁
WM				
WMTQ4CML	ワイド・リシン 14NC 本体	15,600円/1枚		188
WMTQ4CWL		15,600円/1枚		188
WMTQ4YGL		15,600円/1枚		188
WN				
WNK236UW	軒天ボード	12,000円/1枚		207
WNK236W		9,200円/1枚		206
WNKQ4NWT	ワイド・ニューコ タタキ14NC 本体	13,800円/1枚		189
WNKQ4SOB		13,800円/1枚		189
YG				
YGBY62YCFE1N	やまがたプラスト タイル16E 本体	14,600円/1枚		143
YGBY62YGFE1N		14,600円/1枚		143
YGBY62YRFE1N		14,600円/1枚		143
YGBY62YWFE		14,600円/1枚		143
YGWP66PYB	やまがた割肌タイ ル16P 本体	11,300円/1枚		174
YGWP66PYC		11,300円/1枚		174
YGWP66PYG		11,300円/1枚		174
YGWP66PYR		11,300円/1枚		174
YGWPZ66PYB	やまがた割肌タイ ル16PZ 本体	11,800円/1枚		118
YGWPZ66PYC		11,800円/1枚		118
YGWPZ66PYR		11,800円/1枚		118
YGWY66YCFE1N	やまがた割肌タイ ル16E 本体	14,600円/1枚		142
YGWY66YGFE1N		14,600円/1枚		142
YGWY66YRFE1N		14,600円/1枚		142
YGWY66YWFE		14,600円/1枚		142
YS				
YSC5KSB1S	ワイドストライプ 本体	12,400円/1枚		151
YSC5KSF1S		12,400円/1枚		151
YSC5KSW1S		12,400円/1枚		151
YSC5NBK1S		12,400円/1枚		151

充実した商品情報や施工例など。
ご希望に合った商品選定にご活用ください。

色柄検索システム
『ビジュカラーコンシェルジュ』
公開中!!

検索 旭トステム外装株式会社

<https://www.asahitostem.co.jp/>

旭トステム外装ホームページ



**建築業者様向け
各種サービス**
認定書/CADデータダウンロード
カットサンプル発注など
さまざまなサービス提供を
いたしております。

ガティナル ガティナル smart 紹介ページ
シーリングレス工法をはじめ、
両シリーズの特長をより詳しく
紹介しています。



AT-WALL トップページ



AT-WALLマンセル値
AT-WALL商品本体の
マンセル値をご覧いただけます。

美住 ビジュ カラーコンシェルジュ

美住 ビジュ トップページ



住宅外観スタイルガイド『美住』
外観づくりのヒント、コーディネート
のアイデアなど豊富な実例とともに
紹介しています。



美住 カラーコンシェルジュ
色、柄、スタイルから
商品の選択ができます。



条件に合う商品が
表示されます。



『お気に入り商品』を選ぶと、
『相性のよい商品』も
選ぶことができます。

旭トステム外装のホームページでは、さまざまな情報をご覧いただけます。
 デジタルデータの特性を活かし、商品をあらゆる条件から素早く検索することができます。
 また必要な商品データ（画像情報、文字情報）をダウンロードすることで、各種プレゼンテーション用ツール作成などにもご利用いただけます。カタログと併せてぜひご活用ください。カットサンプル（見本）も資料請求コーナーよりご依頼いただけます。

AT-WALLの魅力

AT-WALLの魅力とおすすめ情報をご紹介します。

※画面はイメージです。



セルフクリーニング機能がよくわかるビデオ

セルフクリーニング機能付外装材の親水性のメカニズムや一般外装材との違いを音声と映像でご紹介しています。

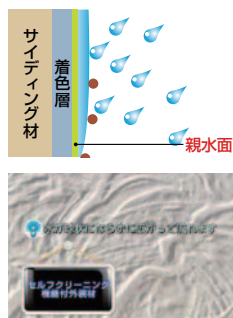

AT-WALL 商品ラインナップ

シリーズ別に商品写真を閲覧しながら商品検索ができます。



AT-WALL 商品個別情報

商品の詳細情報をご覧いただけます。



AT-WALL 施工例

AT-WALLの施工事例を写真でご覧頂けます。



新築かリフォームのいずれかを選択。

詳細ページには、「別アングルの施工例画像」を掲載しています。



AT-WALL適用地域区分

- の地域が弊社指定寒冷地域です。
- の地域が弊社指定一般地域です。

AT-WALLは寒冷地域での販売を終了いたします。
実施時期：2024年3月30日(土)納品分まで

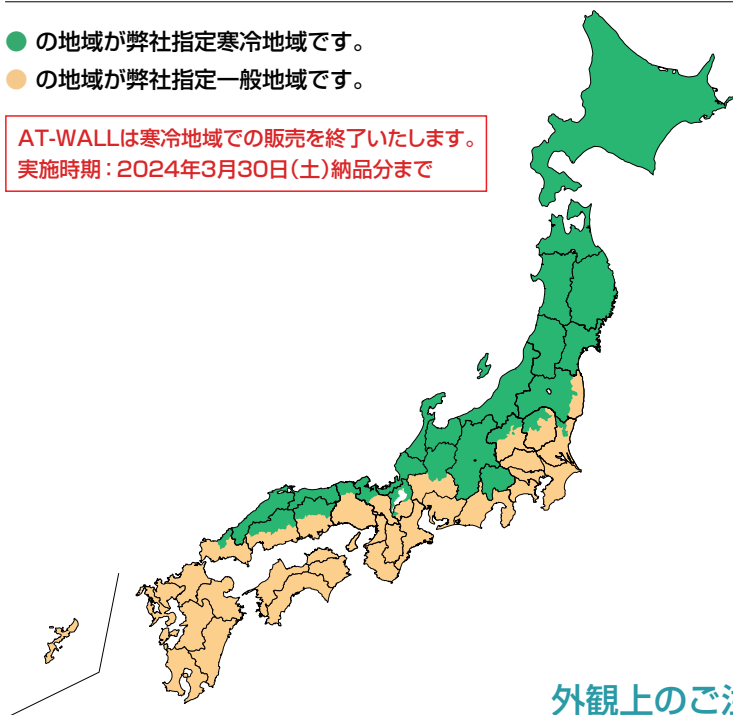

寒冷地域	北海道、青森、秋田、岩手、山形、宮城、福島(一部除く)、茨城(一部)、栃木(一部)、群馬(一部)、新潟、長野、山梨、富山、石川、福井、岐阜(一部)、滋賀(一部)、京都(一部)、兵庫(一部)、岡山(一部)、鳥取、島根、広島(一部)、山口(一部)
一般地域	上記以外の地域

※寒冷地域では使用を禁止している商品があります。最新版の本カタログの技術資料および別冊AT-WALLテクニカルガイドの施工・納まりを遵守して設計・施工を行ってください。
一般地域の中で積雪・凍結を考慮する必要がある山間地域は、寒冷地域に準じた設計・施工を行ってください。

※詳しくは、旭トステム外装株式会社ホームページをご参照ください。

外観上のご注意

- 窯業系サイディングAT-WALLは、合じゃくりを重ね合わせて壁面をつくっております。このため板間のつなぎ目は見えるものとなります。日の当たり方や見る角度によって微妙な影が落ち目立つこともあります。
- 日のあたり方や見る角度によって表面の艶が微妙に異なる箇所が発現する場合があります。
- マルチトーンの塗装品は自然な濃淡の色表現のために化粧目地部に部分的な色を入れている商品があります。
- 板間の柄の通りについて、板間のジョイント部においては目地や柄の通りにズレが生じることがあります。(図1参照)
- 化粧目地の通りについて、化粧目地寸法精度は±1.5mmですので、接合部で化粧目地の通りが2mm前後ズれる場合があります。(図1参照)
- 表面に凹凸がありますので、板間の接合部(三辺合じゃくり工法・新四辺合じゃくり工法におけるシーリングレスの同質出隅及び同質入隅との接合部を含む)などで段差が生じることがあります。(図1参照)
- 商品の接合部においては(シーリングレスの同質出隅及び同質入隅との接合部を含む)2mm前後のスキ間が生じることがあります。(写真参照)
- 同質出隅及び同質入隅部材について、柄にたて方向の目地が入る商品ではたて目地の位置は、同一ではありません。(図2参照)

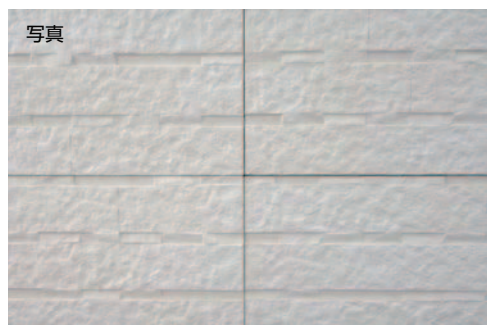
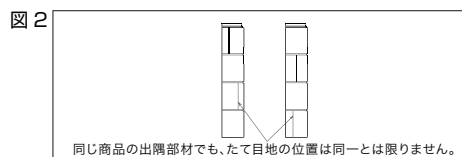
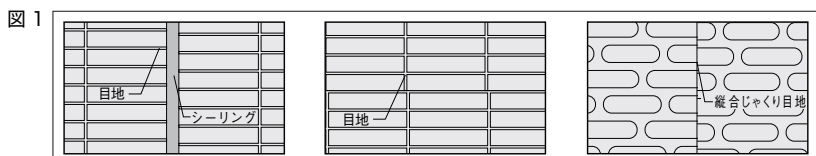

お客様へのお知らせ

- AT-WALL本体及び同質出隅の廃止品種につきましては、万が一の事故(破損等)で補修の必要が生じた場合、廃止後2年間を目安に同一品種を供給させていただきますが、事情により供給できなくなる場合もあります。

本カタログのご利用にあたって

- 写真の色は実物の色と異なる場合があります。必ず実物サンプル等でご確認ください。
- このカタログに記載されている商品の仕様・価格は、すべて2024年2月現在のものです。
- このカタログに記載されている商品の価格はメーカー希望設計価格で、消費税・施工費用・運賃・廃材処理費等は含まれておりません。
- 商品の仕様・価格については改善のため予告なく変更されることがあります。
- 商品の施工にあたっては、当社の定めた標準工法(シーリング材、釘等の施工部材は必ず純正部材をご使用ください)にて施工をお願いします。標準工法以外の方法で施工された場合には、不具合等の責任を負いかねます。
- ご注文の際には、次の点を明記してください。(ミス避けるため、出来るだけファックスにてご注文をお願いします。)
①品種記号 ②品名 ③数量 ④納品先(名称、所在地、電話番号、ご担当者名) ⑤納品希望日 ⑥ご注文者(社名、電話番号、ご担当者名)
- 補修塗料の塗布面積が大きくなると違和感が生じますので、できるだけ小さく塗布してください。
- 本カタログに記載のAT-WALLの防火・準耐火認定番号は、充填断熱工法でかつ断熱材にはグラスウールまたは、ロックウールを使用した場合のみ適合します(外張り断熱工法には適合しません)。
- 外張り断熱工法の認定番号および認定内容の詳細については、各断熱メーカー又は団体にご確認願います。
- AT-WALLを外張り断熱工法で施工する場合は、「AT-WALLを確実に取付ける」また「防水性を確保する」為に留意していただきたい事項があります。詳細については、最新版のAT-WALLテクニカルガイドを必ずご参照ください。
- AT-WALLの販売は、日本国内のみとなります。沖縄は製品本体・塗膜保証対象外となりますのでご注意ください。

支店・営業所一覧

【青森県・岩手県・宮城県・秋田県・山形県・福島県】

北日本支店 〒980-0804 宮城県仙台市青葉区大町1-2-16(大町カープビル7F) TEL.022(215)6625 FAX.022(263)7965

【北海道】

北日本支店 北海道営業所 〒065-0008 北海道札幌市東区北8条東10-1-30(LIXILショールーム札幌2F) TEL.011(795)5360 FAX.011(795)5711

【茨城県・栃木県・群馬県・新潟県・長野県・山梨県】

北関東支店 〒370-0045 群馬県高崎市東町9番地(ツインシティ高崎3F) TEL.027(330)5400 FAX.027(330)5401

【埼玉県・千葉県・東京都・神奈川県】

関東支店 〒130-0013 東京都墨田区錦糸1-2-4(アルカウエスト18F) TEL.050(1790)1672 FAX.03(6748)3999

【岐阜県・静岡県・愛知県・三重県】

中部支店 〒461-0005 愛知県名古屋市中区東桜1-4-16(LIXIL高岳ビル) TEL.050(1791)4169 FAX.052(307)3140

【富山県・石川県・福井県】

中部支店 北陸営業所 〒920-8203 石川県金沢市鞍月5-173(LIXILショールーム金沢) TEL.076(293)5271 FAX.076(293)5548

【滋賀県・京都府・大阪府・兵庫県・奈良県・和歌山県・鳥取県・島根県・岡山県・広島県・山口県・徳島県・香川県・愛媛県・高知県・福岡県・佐賀県・長崎県・熊本県・大分県・宮崎県・鹿児島県・沖縄県】

西日本支店 〒532-0011 大阪府大阪市淀川区西中島3-10-11(LIXIL 新大阪ビル5F) TEL.06(4805)7123 FAX.06(4805)7124

※中四国・九州エリアの受発注・お問い合わせ窓口は下記となります。

〒802-0076 福岡県北九州市小倉北区中島1-17-6(LIXIL小倉ショールーム2F) TEL.093(513)0505 FAX.093(513)0501

お問い合わせは、旭トステム外装株式会社の各支店・営業所まで

各種カタログのご案内

より詳細な商品情報、施工事例、技術情報を掲載したカタログをご用意しております。

下記お問い合わせ窓口・資料請求窓口までご請求ください。



AT-WALL 窯業系外装材総合カタログ
(窯業サイディング)
窯業サイディング「AT-WALL」に関する
見積・発注用のカタログです。



AT-WALL テクニカルガイド
(窯業サイディング)
窯業サイディング「AT-WALL」の
設計・施工者のための技術資料です。



Danサイディング総合カタログ
旭トステム外装の金属サイディング「Danサイディング」に関する
全ての情報を掲載した総合カタログ
です。



Dan サイディング
テクニカルガイド
金属サイディング「Dan サイ
ディング」の設計・施工者のための
技術資料です。



WALL-Jカタログ
(樹脂サイディング)
樹脂サイディングWALL-Jの商品
選びから見積・発注までお使いい
ただけるカタログです。

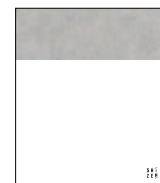

SHIZENカタログ
(外壁/内壁用建築素材)
SHIZENの商品選びから見積・
発注までお使いいただけるカタ
ログです。

旭トステム外装
SNS公式アカウント

Instagram

asahitostem_official



ASAHITOSTEM.OFFICIAL

●掲載商品に関する設計・施工のご相談はサービスデスクへ

サービスデスク

0570-001-117 (ナビダイヤル)

市内通話料金のみご利用いただけます。

一部IP電話の場合は、旭トステム外装株式会社の本社・担当地域支店・営業所へ
お問い合わせください。

営業日/毎週月曜日～金曜日(祝祭日、年末年始、夏期休業日を除く)

営業時間/9:00～12:00, 13:00～17:00

※在庫、価格のお問い合わせは上記担当地域支店・営業所へお願いします。

〈発行元〉

旭トステム外装株式会社

〒141-0033 東京都品川区西品川1-1-1 (大崎ガーデンタワー19F)
TEL.050-1791-2627 FAX.03-6770-4220

●カタログ・サンプルのご請求、プライバシーポリシーの詳細は、
旭トステム外装株式会社ホームページより

検索

旭トステム外装株式会社

安全データシート(SDS)について

SDSは、商品をご購入予定の販売店様にお渡ししています。
販売店様もしくは、弊社支店へご請求ください。

旭トステム外装 ホームページ

<https://www.asahitostem.co.jp/>

きれいな壁。

AT-WALL

www.asahitostem.co.jp

カタログ、サンプルのご請求は、旭トステム外装株式会社
ホームページよりお願いいたします。

旭トステム外装株式会社

検索

掲載商品に関する商品相談はサービスデスクへ。

サービスデスク



0570-001-117 (ナビダイヤル)

市内通話料金のみでご利用いただけます。

一部IP電話等の場合は、旭トステム外装株式会社の
本社・担当地域支店・営業所へお問い合わせください。
営業日/毎週月曜日～金曜日(祝祭日、年末年始、夏期休業日を除く)
営業時間/9:00～12:00、13:00～17:00

2024年3月10日発行

PART OF **LIXIL**

すてきな住まい 夢のとなりに。

旭トステム外装株式会社

〒141-0033 東京都品川区西品川1-1-1 大崎ガーデンタワー19階

※在庫、価格のお問い合わせは旭トステム外装株式会社の担当地域支店・営業所へお願いいたします。

表紙はリサイクル可能な表面加工(プレスコート)です。